

Οδηγίες χρήσεως

336LiC

Διαβάστε προσεκτικά τις Οδηγίες χρήσεως και κατανοήστε το περιεχόμενο πριν χρησιμοποιήσετε το μηχάνημα.



Greek

ΕΠΕΞΗΓΗΣΗ ΣΥΜΒΟΛΩΝ

Σύμβολα πάνω στο μηχανήμα:

Μετάφραση από τις πρωτότυπες οδηγίες χρήσης στη Σουηδική γλώσσα.

ΠΡΟΕΙΔΟΠΟΙΗΣΗ! Τα χορτοκοπτικά μπορούν να είναι επικίνδυνα! Η απρόσεκτη ή λανθασμένη χρήση μπορεί να έχει ως αποτέλεσμα σοβαρό ή θανάσιμο τραυματισμό του χειριστή ή άλλων ατόμων. Είναι εξαιρετικά σημαντικό να διαβάσετε και να κατανοήσετε τα περιεχόμενα του εγχειριδίου του χειριστή. Διαβάστε προσεκτικά τις Οδηγίες χρήσεως και κατανοήστε το περιεχόμενο πριν χρησιμοποιήσετε το μηχανήμα.

Χρησιμοποιείτε πάντοτε:

- Εγκεκριμένα προστατευτικά μέσα ακοής
 - Εγκεκριμένη προστασία ματιών
- Μέγ. ταχύτητα άξονα τροχού, σ.α.λ.



Αυτό το προϊόν είναι σύμφωνο με τις ισχύουσες οδηγίες της ΕΚ.

Κατά την εργασία ο χειριστής του μηχανήματος να φροντίζει να μην βρίσκονται άνθρωποι ή ζώα πλησιέστερα από 15 μέτρα από το σημείο εργασίας.

Χρησιμοποιείτε πάντοτε εγκεκριμένα προστατευτικά γάντια.

Φοράτε σταθερές, αντιολισθητικές μπότες.

Το σύμβολο στο προϊόν ή στη συσκευασία του υποδηλώνει ότι η απόρριψη αυτού του προϊόντος δεν μπορεί να γίνει όπως με τα οικιακά απορρίμματα. Αυτό το προϊόν πρέπει να απορρίπτεται σε κατάλληλη εγκατάσταση ανακύκλωσης. (Ισχύει μόνο στην Ευρώπη)

Προσοχή στα εκτοξευόμενα αντικείμενα και τα θραύσματα.

Χρησιμοποιείτε μόνο μη μεταλλικά, εύκαμπτα εξαρτήματα κοπής, δηλ. κοπτικές κεφαλές με κοπτικό κορδόνι.

Βέλη που δείχνουν τα όρια τοποθέτησης της χειρολαβής.

Συνηχές ρηύμα.

Ηκτομίες θορύβων στο περιβάλλον σύμφωνα με την Οδηγία της Ευρωπαϊκής Κοινότητας (ΗΚ). Οι ηκτομίες του μηχανήματος αναφέρονται στο κηφάλαιο Τηχνικά χαρακτηριστικά και στην πινακίδα του προϊόντος.



Σύμβολα στη μπαταρία ή/και το φορτιστή:

Αυτό το προϊόν πρέπει να απορρίπτεται σε κατάλληλη εγκατάσταση ανακύκλωσης. (Ισχύει μόνο στην Ευρώπη)



Μετασχηματιστής με

δυνατότητα λειτουργίας μετά από σφάλμα



Χρησιμοποιείτε και αποθηκεύετε το φορτιστή μπαταρίας μόνο σε εσωτερικό χώρο.



Διπλή μόνωση



Τα υπόλοιπα σύμβολα/επιγραφές του μηχανήματος αναφέρονται σε ειδικές απαιτήσεις για εκπλήρωση προδιαγραφών έγκρισης σε ορισμένες αγορές.

Σύμβολα στις οδηγίες χρήσεως:

Το μηχανήμα ενεργοποιείται και απενεργοποιείται με το κουμπί ενεργοποίησης και διακοπής. Αφαιρείτε πάντα τη μπαταρία για να αποτρέψετε ακούσια εκκίνηση του μηχανήματος.



Χρησιμοποιείτε πάντοτε εγκεκριμένα προστατευτικά γάντια.



Απαιτείται τακτικός καθαρισμός.



Οπτικός έλεγχος.



Χρησιμοποιείτε προστατευτικά γυαλιά ή δικτυωτή μάσκα.



Αφαίρεση μπαταρίας. ΣΗΜΑΝΤΙΚΟ! Αφαιρείτε πάντα τη μπαταρία για να αποτρέψετε ακούσια εκκίνηση του μηχανήματος.



ΕΠΕΞΗΓΗΣΗ ΣΥΜΒΟΛΩΝ

Το χορτοκοπτικό, η μπαταρία και ο φορτιστής περιλαμβάνουν τις ακόλουθες πινακίδες:

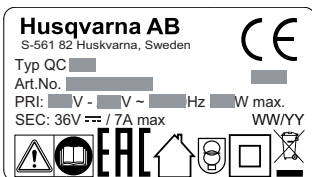
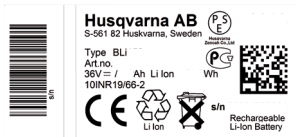
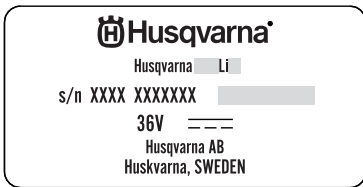

ΠΕΡΙΕΧΟΜΕΝΑ

Περιεχόμενα

ΕΠΕΞΗΓΗΣΗ ΣΥΜΒΟΛΩΝ

Σύμβολα πάνω στο μηχάνημα:	2
Σύμβολα στη μπαταρία ή/και το φορτιστή:	2
Σύμβολα στις οδηγίες χρήσεως:	2

ΠΕΡΙΕΧΟΜΕΝΑ

Περιεχόμενα	4
Πριν την εκκίνηση πρέπει να προσέξετε τα ακόλουθα:	4

ΕΙΣΑΓΩΓΗ

Αγαπητέ πελάτη!	5
-----------------------	---

ΤΙ ΕΙΝΑΙ ΤΙ;

Τι είναι τι;	6
--------------------	---

ΓΕΝΙΚΕΣ ΟΔΗΓΙΕΣ ΑΣΦΑΛΕΙΑΣ

Γενικές προειδοποιήσεις ασφαλείας ηλεκτρικού εργαλείου	7
Ατομικός προστατευτικός εξοπλισμός	9
Μπαταρία και φορτιστής μπαταρίας	9
Προστατευτικός εξοπλισμός του μηχανήματος ..	11
Κοπτικές εξοπλισμός	13

ΣΥΝΑΡΜΟΛΟΓΗΣΗ

Τοποθέτηση της βροχοειδούς χειρολαβής	14
---------------------------------------------	----

ΧΕΙΡΙΣΜΟΣ ΜΠΑΤΑΡΙΑΣ

Μπαταρίας	15
Φορτιστής μπαταρίας	15
Μεταφορά και αποθήκευση	16
Απόρριψη μπαταρίας, φορτιστή μπαταρίας και μηχανήματος	16

ΞΕΚΙΝΗΜΑ ΚΑΙ ΣΤΑΜΑΤΗΜΑ

Ελεγχος πριν από την εκκίνηση	17
Συνδέστε τη μπαταρία στο μηχάνημα	17
Ξεκίνημα και σταμάτημα	17

ΤΕΧΝΙΚΗ ΕΡΓΑΣΙΑΣ

Γενικές οδηγίες εργασίας	18
--------------------------------	----

ΣΥΝΤΗΡΗΣΗ

Επιθεώρηση και συντήρηση	21
Σχεδιάγραμμα αντιμετώπισης προβλημάτων	22
Πρόγραμμα συντήρησης	23

ΤΕΧΝΙΚΑ ΣΤΟΙΧΕΙΑ

Τεχνικά στοιχεία	24
ΕΚ-Βεβαίωση συμφωνίας	25

Πριν την εκκίνηση πρέπει να προσέξετε τα ακόλουθα:

Διαβάστε προσεκτικά τις οδηγίες χρήσεως.



ΠΡΟΕΙΔΟΠΟΙΗΣΗ! Η μακροπρόθεσμη έκθεση στο θόρυβο μπορεί να οδηγήσει σε μόνιμη θλάβη της ακοής. Χρησιμοποιείτε πάντα προστατευτικά ακοής.



ΠΡΟΕΙΔΟΠΟΙΗΣΗ! Χωρίς άδεια του κατασκευαστή, σε καμιά περίπτωση δεν επιτρέπεται μετατροπή του μηχανήματος σε σχέση με την αρχική του κατασκευή. Χρησιμοποιείτε πάντοτε γνήσια ανταλλακτικά. Μη εγκεκριμένες μετατροπές και/ή ανταλλακτικά μπορεί να έχουν ως συνέπεια σοβαρό ή θανατηφόρο τραυματισμό του χειριστή ή άλλων ατόμων.



ΠΡΟΕΙΔΟΠΟΙΗΣΗ! Το χορτοκοπτικό γκαζόν μπορεί να αποδειχθεί επικίνδυνο εργαλείο, αν δεν χρησιμοποιείται σωστά ή προσεκτικά και μπορεί να προκαλέσει σοβαρό ή θανατηφόρο τραυματισμό στο χειριστή ή σε άλλους. Είναι ιδιαίτερα σημαντικό να διαβάσετε και να κατανοείτε τα περιεχόμενα του παρόντος εγχειριδίου χρήστη.

Αγαπητέ πελάτη!

Συγχαρητήρια για την επιλογή σας να αγοράσετε ένα προϊόν της Husqvarna! Οι ρίζες της Husqvarna φτάνουν μέχρι το 1689, τότε που ο βασιλιάς Κάρολος ο 11ος έστησε στις όχθες του ποταμού Huskvarna ένα εργοστάσιο κατασκευής πυροβόλων όπλων. Η εγκατάσταση του εργοστασίου στις όχθες του ποταμού είχε λογική βάση, καθώς το ποτάμι χρησιμοποιείτο για την παραγωγή κινητήριας δύναμης, λειτουργώντας έτσι και ως εργοστάσιο παραγωγής ενέργειας από υδατόπτωση. Σε αυτά τα 300 και άνω χρόνια λειτουργίας του εργοστασίου της Husqvarna, έχουν κατασκευαστεί αμέτρητα προϊόντα, από σόμπες καυσόξυλων μέχρι μοντέρνες ηλεκτρικές κουζίνες, ραπτομηχανές, ποδήλατα, μοτοσικλέτες κλπ. Το 1956 παρουσιάστηκε στην αγορά το πρώτο χροτοκοπτικό και το 1959 ακολούθησε το αλυσοπρίονο, και έως σήμερα η Husqvarna δραστηριοποιείται σε αυτά τα πλαίσια.

Η Husqvarna είναι σήμερα ένας από τους πρωτοπόρους κατασκευαστές στον κόσμο στα προϊόντα δασοκομίας και κηπουρικής βάζοντας ύψιστη προτεραιότητα στην ποιότητα και την απόδοση. Η επιχειρηματική μας φιλοσοφία είναι να αναπτύσουμε, να παράγουμε και να προσφέρουμε στην αγορά προϊόντα με κινητήρες στους τομείς της δασοκομίας, της κηπουρικής καθώς και στην οικοδομική και κατασκευαστική βιομηχανία. Ο στόχος της Husqvarna είναι να βρίσκεται στην κορυφή όσο αφορά την εργονομία, τη φιλικότητα προς τον χρήστη, την ασφάλεια και την φροντίδα για το περιβάλλον, και γι' αυτό έχει αναπτυχθεί μια πλειάδα έξυπνων λύσεων για την βελτίωση αυτών των προϊόντων.

Είμαστε βέβαιοι ότι θα εκτιμήσετε και θα ικανοποιηθείτε από την ποιότητα και την απόδοση του προϊόντος μας για μεγάλο χρονικό διάστημα. Με την αγορά ενός από τα προϊόντα μας προσφέρεται η δυνατότητα παροχής εξειδικευμένης βοήθειας σε περίπτωση βλαβών και για την επισκευή τους. Αν η αντιπροσωπεία που αγοράσατε το μηχάνημα δεν διαθέτει εξουσιοδοτημένο συνεργείο, τότε ρωτήστε τη πού θα βρείτε το πλησιέστερο συνεργείο εξυπηρέτησης.

Ελπίζουμε να μείνετε ικανοποιημένοι από το μηχάνημά σας και ότι θα γίνει ο βοηθός σας που θα σας συνοδεύει για μεγάλο χρονικό διάστημα. Θεωρήστε αυτό το εγχειρίδιο οδηγιών σαν ένα πολύτιμο βοήθημα. Τηρώντας όσα αναφέρονται σε αυτό (χρήση, επισκευή, συντήρηση, κλπ.) μπορείτε αισθητά να επιμηκύνετε τη ζωή του καθώς και την μεταπωλητική του αξία. Αν πουλήσετε το μηχάνημά σας, φροντίστε να δώσετε στον νέο κάτοχο και το εγχειρίδιο οδηγιών.

Ευχαριστούμε που χρησιμοποιείτε ένα προϊόν της Husqvarna!

Η Husqvarna AB αναπτύσσει συνεχώς τα προϊόντα της και για το λόγο αυτό επιφυλάσσει στον εαυτό της το δικαίωμα τροποποιήσεων πχ. ως προς το σχεδιασμό και την εμφάνιση, χωρίς προειδοποίηση.

ΤΙ ΕΙΝΑΙ ΤΙ;

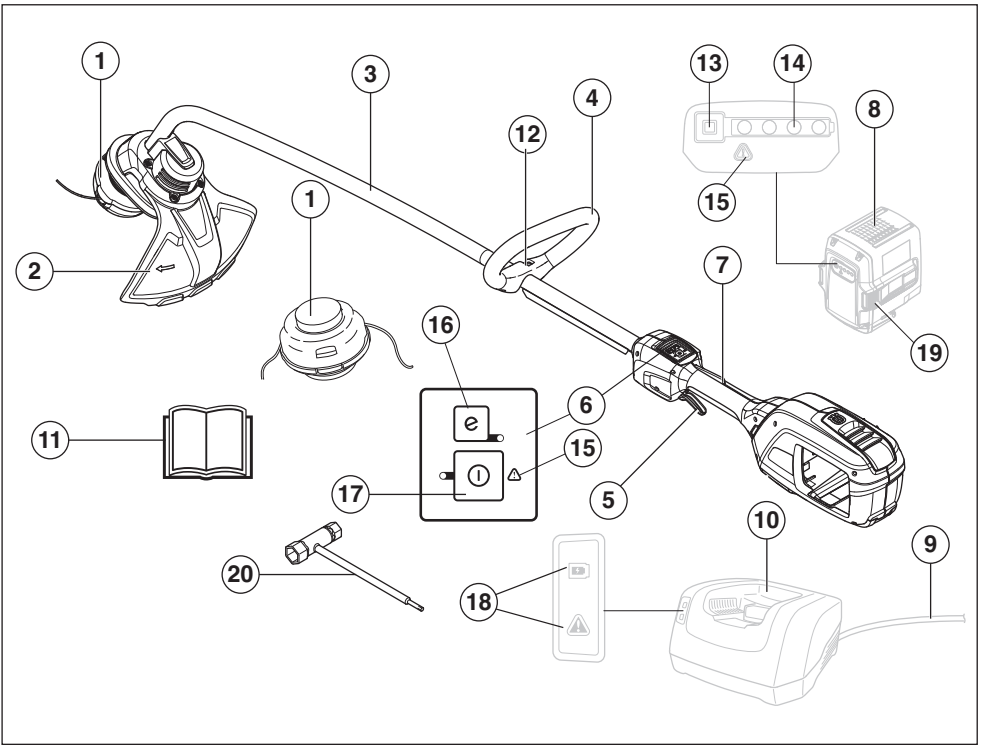

Τι είναι τι;

- | | |
|-------------------------------------|--------------------------------------------|
| 1 Κοπτική κεφαλή | 11 Οδηγίες χρήσεως |
| 2 Προφυλακτήρας εξαρτήματος κοπής | 12 Ρύθμιση χειρολαβής |
| 3 Αξονας | 13 Κομπι ένδειξης μπαταρίας |
| 4 Ελλειψοειδής χειρολαβή | 14 Κατάσταση μπαταρίας |
| 5 Σκανδάλη γκαζιού | 15 Ένδειξη προειδοποιήσεων |
| 6 Πληκτρολόγιο | 16 Κομπι αποθήκευσης |
| 7 Ασφάλεια σκανδάλης γκαζιού | 17 Κομπι ενεργοποίησης και απενεργοποίησης |
| 8 Μπαταρίας (Εξαρτήματα) | 18 Ένδειξη λειτουργίας και προειδοποίησης |
| 9 Καλώδιο (Εξαρτήματα) | 19 Κομπιά απελευθέρωσης μπαταρίας |
| 10 Φορτιστής μπαταρίας (Εξαρτήματα) | 20 Γουβωτό κλειδί |

ΓΕΝΙΚΕΣ ΟΔΗΓΙΕΣ ΑΣΦΑΛΕΙΑΣ

Γενικές προειδοποιήσεις ασφαλείας ηλεκτρικού εργαλείου



ΠΡΟΕΙΔΟΠΟΙΗΣΗ! Διαβάστε όλες τις προειδοποιήσεις ασφαλείας και όλες τις οδηγίες. Σε περίπτωση με τήρηση των προειδοποιήσεων και των οδηγιών, υπάρχει κίνδυνος ηλεκτροπληξίας, πυρκαγιάς ή/και σοβαρού τραυματισμού.

ΣΗΜΑΝΤΙΚΟ! Φυλάσσετε τις προειδοποιήσεις και τις οδηγίες ώστε να ανατρέχετε αργότερα σε αυτές.

Διαβάστε προσεκτικά τις Οδηγίες χρήσεως και κατανοήστε το περιεχόμενο πριν χρησιμοποιήσετε το μηχάνημα.

Ελεγχος πριν από την εκκίνηση

- Αφαιρείτε πάντα τη μπαταρία για να αποτρέψετε ακούσια εκκίνηση του μηχανήματος. Αφαιρείτε πάντα τη μπαταρία πριν την εκτέλεση συντήρησης στο μηχάνημα.
- Πριν τη χρήση του μηχανήματος μετά από πρόσκρουση, ελέγξτε για ενδείξεις φθοράς ή ζημιάς και επισκευάστε όπως απαιτείται.
- Επιθεωρήστε την περιοχή εργασίας. Απομακρύνετε όλα τα κινητά αντικείμενα, όπως πέτρες, σπασμένα υαλιά, καρφιά, κορδόνια κλπ, που μπορεί να εκσφενδονιστούν ή μπλέξουν στο μαχαίρι ή στον προφυλακτήρα μαχαίριού.
- Ελέγξτε τον κινητήρα για ρύπους και ρωγμές. Καθαρίστε το γρασίδι και τα φύλλα από τη μηχανή χρησιμοποιώντας βούρτσες. Πρέπει να φοράτε γάντια όταν είναι αναγκαία.
- Ελέγξτε ότι η κεφαλή του χορτοκοπτικού είναι πλήρως συνδεδεμένη στο χορτοκοπτικό.
- Βεβαιωθείτε ότι το μηχάνημα βρίσκεται σε άριστη κατάσταση λειτουργίας. Ελέγξτε ότι τα παξιμάδια και οι βίδες είναι σφιγμένα.
- Ελέγξτε ότι η κοπτική κεφαλή και ο προφυλακτήρας κοπής είναι ακέραιοι και χωρίς ραγίσματα. Αντικαταστήστε την κοπτική κεφαλή ή τον προφυλακτήρα κοπής αν έχουν χτυπηθεί σοβαρά ή παρουσιάζουν ραγίσματα. Χρησιμοποιείτε πάντοτε τον συνιστώμενο προφυλακτήρα για τον προφυλακτήρα του εξαρτήματος κοπής που χρησιμοποιείτε. Δείτε το κεφάλαιο που αφορά τα Τεχνικά στοιχεία.
- Ο χειριστής του μηχανήματος πρέπει να διασφαλίσει ότι κατά τη διάρκεια της εργασίας δεν προσεγγίζουν το χώρο πρόσωπα ή ζώα σε απόσταση μικρότερη των 15 μέτρων. Όταν εργάζονται πολλοί χειριστές στην ίδια περιοχή, η απόσταση ασφαλείας πρέπει να είναι τουλάχιστον 15 μέτρα.

- Κάντε μία γενική επιθεώρηση στο μηχάνημα πριν από τη χρήση, ανατρέξτε στο πρόγραμμα συντήρησης.
- Η χρήση ενδέχεται να ρυθμίζεται από εθνικούς ή τοπικούς κανονισμούς. Οι εκάστοτε κανονισμοί πρέπει να τηρούνται.

Προσωπική ασφάλεια

- Το εργαλείο κοπής δεν σταματά αμέσως με την απενεργοποίηση του μηχανήματος.
- Το μηχάνημα είναι σχεδιασμένο μόνο για κοπή.
- Απομακρύνετε τυχόν παριστάμενα άτομα.
- **Να είστε προσεκτικοί, να παρακολουθείτε αυτό που κάνετε και να χρησιμοποιείτε την κοινή λογική όταν χρησιμοποιείτε ένα ηλεκτρικό εργαλείο. Μην χρησιμοποιείτε ηλεκτρικά εργαλεία όταν είστε κουρασμένοι ή υπό την επήρεια ναρκωτικών, αλκοόλ ή ψαρμάκων.** Μια στιγμή απροσεξίας, κατά το χειρισμό ηλεκτρικών εργαλείων, μπορεί να οδηγήσει σε σοβαρό τραυματισμό.
- Αυτή η συσκευή δεν προορίζεται για χρήση από άτομα (συμπεριλαμβανομένων των παιδιών) με μειωμένες κινητικές, αισθητήριες ή νοητικές ικανότητες ή με άτομα με έλλειψη γνώσεων και εμπειρίας, εκτός και εάν τελούν υπό την εποπτεία ή καθοδήγηση ατόμου υπεύθυνου για την ασφάλεια τους αναφορικά με τη χρήση αυτού του μηχανήματος. Τα παιδιά πρέπει να εποπτεύονται ώστε να διασφαλιστεί ότι δεν παίζουν με το μηχάνημα.
- Ποτέ μην επιτρέπετε σε παιδιά ή άλλα μη εκπαιδευμένα σχετικά με τη χρήση του μηχανήματος άτομα να χρησιμοποιούν το μηχάνημα ή/και τη μπαταρία ή να πραγματοποιούν εργασίες συντήρησης σε αυτό. Η τοπική νομοθεσία πιθανώς να ορίζει την κατάλληλη ηλικία του χρήστη.
- Να αποθηκεύετε τον εξοπλισμό σε κλειδωμένο χώρο, ώστε να μην είναι προσβάσιμος σε παιδιά και μη εξουσιοδοτημένα άτομα.
- Διατηρείτε πάντα τα χέρια και τα πόδια σας μακριά από την περιοχή κοπής, ιδιαίτερα κατά την ενεργοποίηση του κινητήρα.
- **Να φοράτε κατάλληλα ρούχα. Μην φοράτε ψαρδιά ρούχα ή κοσμήματα. Φροντίστε ώστε τα μαλλιά, τα ρούχα και τα γάντια σας να βρίσκονται μακριά από τα κινούμενα μέρη. Τα ψαρδιά ρούχα, τα κοσμήματα ή τα μακριά μαλλιά ενδέχεται να πιαστούν σε κινούμενα μέρη.**
- Χρησιμοποιείτε ατομικό προστατευτικό εξοπλισμό. Βλ. τις οδηγίες στο κεφάλαιο "Ατομικός προστατευτικός εξοπλισμός"
- Πάντοτε να φοράτε προσωπίδα ή προστατευτική μάσκα αναπνοής όταν εργάζεστε σε περιβάλλον με πολλή σκόνη.
- Απενεργοποιήστε το μηχάνημα, όταν πρέπει να μετακινηθεί. Αφαιρείτε πάντα τη μπαταρία όταν παραδίσετε το μηχάνημα σε άλλο πρόσωπο.

ΓΕΝΙΚΕΣ ΟΔΗΓΙΕΣ ΑΣΦΑΛΕΙΑΣ

- Το προστατευτικό μεταφοράς πρέπει να χρησιμοποιείται πάντα για την αποθήκευση και τη μεταφορά.
- Να θυμάστε ότι εσείς, ο χειριστής, είστε υπεύθυνος για τη μη έκθεση ανθρώπων ή αντικειμένων σε ατυχήματα ή κινδύνους.

Χρήση και φροντίδα των ηλεκτρικών εργαλείων

- Τα μόνα αξεσουάρ που μπορείτε να χρησιμοποιήσετε με αυτό το προϊόν είναι το παρελκόμενο κοπής που συνιστούμε στο κεφάλαιο τεχνικών στοιχείων.
- Ποτέ μην χρησιμοποιείτε ένα μηχάνημα στο οποίο έγιναν τέτοιες μετατροπές, ώστε δεν είναι πια σύμφωνο με το πρωτότυπο. Ποτέ μην χρησιμοποιείτε το μηχάνημα κοντά σε εκρηκτικά ή εύφλεκτα υλικά.
- Μην χρησιμοποιείτε ποτέ το μηχάνημα εάν παρουσιάξει πρόβλημα. Εκτελείτε όλους τους ελέγχους ασφαλείας και τηρείτε τις οδηγίες συντήρησης και επισκευής που αναφέρονται στο παρόν εγχειρίδιο. Μερικά μέτρα συντήρησης και επισκευής πρέπει να εκτελούνται από εκπαιδευμένο και ειδικευμένο προσωπικό. Δείτε τις οδηγίες στην ενότητα με τίτλο Συντήρηση.
- Χρησιμοποιείτε πάντα γνήσια ανταλλακτικά.
- Εξασφαλίζετε πάντα ότι τα ανοίγματα αερισμού δεν έχουν φραχθεί από υπολείμματα.
- Διατηρήστε τις χειρολαβές στεγνές, καθαρές και χωρίς λάδια και γράσο.
- Όλα τα καλύμματα, τα προστατευτικά και οι λαβές πρέπει να είναι τοποθετημένα πριν την εκκίνηση.
- Χρησιμοποιείτε το μηχάνημα μόνο με το φως της ημέρας ή σε συνθήκες καλού φωτισμού.
- Μην υπερεκτιμάτε τις δυνατότητές σας. Να πατάτε καλά τα πόδια σας και να διατερείτε την ισορροπία σας συνεχώς.
- Μην πιέζετε το μηχάνημα. Θα αποδώσει καλύτερα και με μικρότερη πιθανότητα κινδύνου τραυματισμού, όταν χρησιμοποιείται με το ρυθμό για τον οποίο σχεδιάστηκε.
- Ποτέ μη χρησιμοποιείτε το μηχάνημα σε κακές καιρικές συνθήκες, για παράδειγμα με ομίχλη, κατά τη βροχή, σε νοτιομένες ή υγρές τοποθεσίες, σε ισχυρό άνεμο, έντονο κρύο, κίνδυνο κεραυνού, κ.λπ. Ο υπερβολικά θερμός καιρός μπορεί να προκαλέσει υπερθέρμανση του μηχανήματος.
- Εάν εμφανιστούν ασυνήθιστοι κραδασμοί, σταματήστε το μηχάνημα και αφαιρέστε την μπαταρία.
- Περιπατάτε, ποτέ μην τρέχετε.

Χρησιμοποιείτε πάντοτε κοινή λογική

Δεν είναι δυνατό να καλυφθούν όλες οι περιπτώσεις που ενδέχεται να συναντήσετε. Να είστε πάντα προσεκτικοί και να χρησιμοποιείτε την κοινή λογική. Αποφεύγετε τις καταστάσεις τις οποίες θεωρείτε πέραν των δυνατοτήτων σας. Εάν δεν αισθανόσαστε σίγουροι για τις διαδικασίες χειρισμού, αφού διαβάσετε αυτές τις οδηγίες, θα πρέπει να συμβουλευτείτε κάποιον ειδικό πριν συνεχίσετε.

Σημαντικό



ΠΡΟΕΙΔΟΠΟΙΗΣΗ! Το μηχάνημα αυτό παράγει ηλεκτρομαγνητικό πεδίο κατά τη διάρκεια της λειτουργίας. Το πεδίο αυτό, υπο ορισμένες συνθήκες, ενδέχεται να προκαλεί παρεμβολές σε ενεργητικά και παθητικά εμφυτεύματα. Προκειμένου να μειωθεί ο κίνδυνος σοβαρού ή θανατηφόρου τραυματισμού, συνιστούμε στα άτομα με ιατρικά εμφυτεύματα να συμβουλευτούν τον θεράποντα ιατρό και τον κατασκευαστή του ιατρικού εμφυτεύματος, πριν θέσουν το μηχάνημα σε λειτουργία.



ΠΡΟΕΙΔΟΠΟΙΗΣΗ! Ποτέ μην επιτρέπετε σε παιδιά να χρησιμοποιούν ή να βρίσκονται κοντά στο μηχάνημα. Δεδομένου ότι η εκκίνηση του μηχανήματος είναι εύκολη, τα παιδιά μπορούν να το ξεκινήσουν εάν δεν βρίσκονται υπό συνεχή επίτηρηση. Αυτό μπορεί να συνεπάγεται σοβαρό προσωπικό τραυματισμό. Συνεπώς, αποσυνδέετε τη μπαταρία, όταν το μηχάνημα δεν βρίσκεται υπό στενή εποπτεία.

ΓΕΝΙΚΕΣ ΟΔΗΓΙΕΣ ΑΣΦΑΛΕΙΑΣ

Ατομικός προστατευτικός εξοπλισμός

ΣΗΜΑΝΤΙΚΟ!

Το χορτοκοπτικό γκαζόν μπορεί να αποδειχθεί επικίνδυνο εργαλείο, αν δεν χρησιμοποιείται σωστά ή προσεκτικά και μπορεί να προκαλέσει σοβαρό ή θανατηφόρο τραυματισμό στο χειριστή ή σε άλλους. Είναι ιδιαίτερα σημαντικό να διαβάσετε και να κατανοήσετε το περιεχόμενο του παρόντος εγχειριδίου χρήστη.

Σε οποιαδήποτε χρήση του μηχανήματος πρέπει να χρησιμοποιείτε εγκεκριμένο ατομικό προστατευτικό εξοπλισμό. Ο ατομικός προστατευτικός εξοπλισμός δεν εξουδετερώνει τον κίνδυνο τραυματισμού, παρά μειώνει τα αποτελέσματα ενός τραύματος σε περίπτωση ατυχήματος. Ζητήστε από τον έμπορο να σας βοηθήσει στην εκλογή προστατευτικού εξοπλισμού.



ΠΡΟΕΙΔΟΠΟΙΗΣΗ! Επιδειξτε προσοχή στην ακρόαση προειδοποιητικών σημάτων ή κραυγών κατά τη χρήση προστατευτικών ακοής. Αφαιρείτε πάντα τα προστατευτικά ακοής, μόλις σταματήσει ο κινητήρας.

ΠΡΟΕΙΔΟΠΟΙΗΣΗ! Υπάρχει κίνδυνος εγκαυμάτων, καθώς το περιβλήμα γραναζιών μπορεί να εμφανίσει πολύ υψηλές θερμοκρασίες. Χρησιμοποιείτε γάντια κατά την εργασία με την κεφαλή του χορτοκοπτικού.

ΩΤΑΣΠΙΔΕΣ

Πρέπει να φοράτε ωτασπίδες που παρέχουν επαρκή μείωση του θορύβου.



ΠΡΟΣΤΑΣΙΑ ΜΑΤΙΩΝ

Πρέπει να φοράτε πάντοτε εγκεκριμένη προστασία ματιών. Αν χρησιμοποιείτε προστατευτική μάσκα τότε θα πρέπει επίσης να φοράτε εγκεκριμένα προστατευτικά γυαλιά. Τα εγκεκριμένα προστατευτικά γυαλιά να συμμορφώνονται με το πρότυπο ANSI Z87.1 στις Η.Π.Α. ή με το πρότυπο EN 166 στις χώρες της Ε.Ε.



ΓΑΝΤΙΑ

Πρέπει να φοράτε γάντια όταν είναι αναγκαίο, πχ., όταν τοποθετείτε τα εξαρτήματα κοπής.



ΜΠΟΤΕΣ

Φοράτε σταθερές, αντιολισθητικές μπότες.



ΡΟΥΧΙΣΜΟΣ

Φοράτε ρούχα από ανθεκτικό ύφασμα και αποφεύγετε φαρδύ ρουχισμό που μπορεί να μπλεχθεί σε χαμόκλαδα και κλαδιά. Χρησιμοποιείτε πάντοτε ανθεκτικά μακριά παντελόνια. Να μην φοράτε κοσμήματα, κοντά παντελόνια, πέδιλα ή περπατήρα ξυπόλυτοι. Φροντίστε να μην κρέμονται τα μαλλιά σας κάτω από τους ώμους σας.

ΚΟΥΤΙ ΠΡΩΤΩΝ ΒΟΗΘΕΙΩΝ

Εχετε πάντοτε μαζί σας κιβώτιο πρώτων βοηθειών.



Μπαταρία και φορτιστής μπαταρίας

Η παρούσα ενότητα περιγράφει τις οδηγίες ασφάλειας για τη μπαταρία και το φορτιστή του προϊόντος μπαταρίας σας.

Χρησιμοποιείτε μόνο γνήσιες μπαταρίες Husqvarna για τα προϊόντα Husqvarna και φορτίζετε τα προϊόντα μόνο με γνήσιο φορτιστή μπαταρίας QC της Husqvarna. Οι μπαταρίες φέρουν κωδικοποίηση λογισμικού.

Χρησιμοποιείτε μόνο γνήσια μπαταρία BLi της Husqvarna στο μηχανήμα σας.

Ασφάλεια μπαταρίας

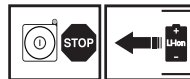

Οι επαναφορτιζόμενες μπαταρίες Husqvarna, BLi, χρησιμοποιούνται αποκλειστικά ως πηγή τροφοδοσίας για τις αντίστοιχες ασύρματες συσκευές Husqvarna. Για την αποφυγή τραυματισμών, η μπαταρία δεν πρέπει να

ΓΕΝΙΚΕΣ ΟΔΗΓΙΕΣ ΑΣΦΑΛΕΙΑΣ

χρησιμοποιείται ως πηγή τροφοδοσίας άλλων συσκευών.

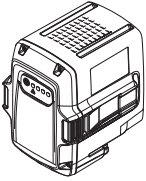

ΠΡΟΕΙΔΟΠΟΙΗΣΗ! Προστατέψτε τη μπαταρία από άμεση ηλιακή ακτινοβολία, θερμότητα ή γυμνή φλόγα. Η μπαταρία ενδέχεται να εκραγεί εάν απορριφθεί σε ανοικτή φλόγα. Υπάρχει κίνδυνος εγκαυμάτων ή/και χημικών εγκαυμάτων.



ΠΡΟΕΙΔΟΠΟΙΗΣΗ! Αποφύγετε την επαφή του υγρού (οξέος) μπαταρίας με το δέρμα. Το υγρό (οξύ) μπαταρίας μπορεί να προκαλέσει ερεθισμό του δέρματος, εγκαύματα ή διαβρωτικά τραύματα. Σε περίπτωση επαφής του οξέος με τα μάτια, μην τρίβετε και ξεπλύνετε τα μάτια με άφθονο νερό για τουλάχιστον 15 λεπτά. Επισκεφθείτε ιατρό. Πρέπει να ξεπλύνετε το εκτεθειμένο δέρμα με άφθονη ποσότητα νερού και σαπουνιού σε περίπτωση τυχαίας επαφής.



ΠΡΟΕΙΔΟΠΟΙΗΣΗ! Ποτέ μην συνδέετε τους ακροδέκτες της μπαταρίας σε κλειδιά, νομίσματα, θίδες ή άλλα μέταλλα, καθώς κάτι τέτοιο μπορεί να βραχυκυκλώσει τη μπαταρία. Ποτέ μην εισαγάγετε αντικείμενα στους αεραγωγούς της μπαταρίας.

Οι μη χρησιμοποιημένες μπαταρίες πρέπει να φυλάσσονται μακριά από μεταλλικά αντικείμενα όπως καρφιά, νομίσματα, κοσμήματα. Μην επιχειρείτε να αποσυναρμολογήσετε ή να συνθλίψετε τη μπαταρία

- Χρησιμοποιείτε τη μπαταρία σε περιβάλλοντα με θερμοκρασία μεταξύ -10 °C και 40 °C.
- Μην απορρίπτετε τη μπαταρία σε μικροκύματα ή σε υψηλή πίεση.
- Ποτέ μην καθαρίζετε τη μπαταρία ή το φορτιστή μπαταρίας με νερό. Δείτε επίσης τις οδηγίες στο κεφάλαιο Συντήρηση.
- Αποθηκεύστε τη μπαταρία μακριά από παιδιά.
- Προστατέψτε τη μπαταρία από βροχή και συνθήκες υγρασίας.

Ασφάλεια φορτιστή μπαταρίας

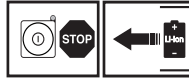

Χρησιμοποιείτε μόνο Φορτιστές Husqvarna QC, για τη φόρτιση των ανταλλακτικών μπαταριών Husqvarna, BLi.

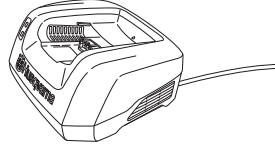

ΠΡΟΕΙΔΟΠΟΙΗΣΗ! Ελαχιστοποιήστε τους κινδύνους ηλεκτροπληξίας ή βραχυκυκλώματος ως εξής:

Ποτέ μην εισαγάγετε αντικείμενα στις υποδοχές ψύξης του φορτιστή.

Μην επιχειρείτε να αποσυναρμολογήσετε το φορτιστή μπαταρίας.

Ποτέ μην συνδέετε τους ακροδέκτες του φορτιστή σε μεταλλικά αντικείμενα, καθώς κάτι τέτοιο μπορεί να βραχυκυκλώσει το φορτιστή μπαταρίας.

Χρησιμοποιείτε εγκεκριμένες και άριτες πρίζες τοίχου.



ΠΡΟΕΙΔΟΠΟΙΗΣΗ! Μην χρησιμοποιείτε το φορτιστή μπαταρίας κοντά σε διαβρωτικά ή εύφλεκτα υλικά. Μην καλύπτετε το φορτιστή μπαταρίας. Σε περίπτωση έκλυσης καπνού ή πυρκαγιάς τραβήξτε το φορτιστή μπαταρίας από την πρίζα. Θυμηθείτε, υπάρχει κίνδυνος πυρκαγιάς.

- Ελέγχετε τακτικά ότι το καλώδιο σύνδεσης του φορτιστή μπαταρίας δεν φέρει βλάβες και δεν παρουσιάζει ρωγμές.
- Ποτέ μην μεταφέρετε το φορτιστή μπαταρίας κρατώντας τον από το καλώδιο και ποτέ μην αποσυνδέετε το φις από την πρίζα τραβώντας το καλώδιο
- Κρατήστε όλα τα καλώδια και πρίζες μακριά από νερό, λάδι και κοφτερές άκρες. Προσέχετε ώστε το καλώδιο να μην μαγκώνει σε πόρτες, φράχτες ή σε παρόμοια αντικείμενα. Μπορεί διαφορετικά να καταστήσει τα αντικείμενα ηλεκτροφόρα. Επιθεωρήστε τα καλώδια επέκτασης περιοδικά και αντικαταστήστε τα, εάν έχουν υποστεί ζημιά.

Μην χρησιμοποιείτε:

ΓΕΝΙΚΕΣ ΟΔΗΓΙΕΣ ΑΣΦΑΛΕΙΑΣ

- ελαττωματικό ή ζημωμένο φορτιστή μπαταρίας ή ποτέ μην χρησιμοποιείτε ελαττωματική, κατεστραμμένη ή παραμορφωμένη μπαταρία.

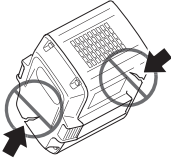

Μην φορτίζετε:

- Μην φορτίζετε επαναφορτιζόμενες μπαταρίες με το φορτιστή μπαταρίας ή τις χρησιμοποιείτε με το μηχάνημα.
- Μην χρησιμοποιείτε τον φορτιστή μπαταρίας για να φορτίσετε την μπαταρία όταν βρίσκεστε σε εξωτερικό χώρο.
- τη μπαταρία σε συνθήκες βροχής ή υγρασίας.
- τη μπαταρία σε άμεση ηλιακή ακτινοβολία.

Χρησιμοποιείτε το φορτιστή μπαταρίας μόνο όταν η θερμοκρασία περιβάλλοντος είναι μεταξύ 5 °C και 40 °C. Χρησιμοποιείτε το φορτιστή σε καλά αεριζόμενο, ξηρό και χωρίς σκόνη περιβάλλον.

Προστατευτικός εξοπλισμός του μηχανήματος

Στο μέρος αυτό παρουσιάζονται τα εξαρτήματα ασφαλείας του μηχανήματος, η αποστολή τους καθώς και ο τρόπος ελέγχου και συντήρησης για την ασφαλή λειτουργία τους. Βλ. κεφ. Τι είναι τι; για να βρείτε πού είναι τοποθετημένα αυτά τα εξαρτήματα στο μηχάνημα.

Η διάρκεια ζωής ή ο χρόνος λειτουργίας του μηχανήματος ενδέχεται να μειωθεί και ο κίνδυνος ατυχημάτων μπορεί να αυξηθεί, εάν δεν εκτελεστεί σωστά η συντήρηση του μηχανήματος και εάν το σέρβις ή/και οι επισκευές δεν εκτελεστούν με επαγγελματικό τρόπο. Σε περίπτωση που χρειάζεστε περισσότερες πληροφορίες, μπορείτε να απευθυνθείτε στο πλησιέστερο συνεργείο.

ΣΗΜΑΝΤΙΚΟ!

Οποιαδήποτε συντήρηση και επισκευή του μηχανήματος απαιτεί ειδική εκπαίδευση. Αυτό ισχύει ειδικά για τον προστατευτικό εξοπλισμό του μηχανήματος. Εάν το μηχάνημα δεν είναι εντάξει σύμφωνα με κάποιον από τους παρακάτω ελέγχους, τότε πρέπει να απευθυνθείτε στον αντιπρόσωπο για το σέρβις. Η αγορά κάποιου από τα προϊόντα μας εγγυάται ότι υπάρχει διαθέσιμο έμπειρο προσωπικό για τις επιδιορθώσεις και το σέρβις. Αν το κατάστημα από όπου αγοράσατε το μηχάνημά σας δεν είναι αντιπρόσωπος του σέρβις, ζητήστε να σας δώσουν την διεύθυνση του πλησιέστερου αντιπρόσωπου για το σέρβις.



ΠΡΟΕΙΔΟΠΟΙΗΣΗ! Ποτέ μην χρησιμοποιείτε ένα μηχάνημα με ελαττωματικό εξοπλισμό ασφαλείας. Ο εξοπλισμός ασφαλείας του μηχανήματος πρέπει να ελέγχεται και να συντηρείται όπως περιγράφεται σε αυτό το κεφάλαιο. Εάν το μηχάνημά σας δεν πληρεί τους απαιτούμενους ελέγχους, απευθυνθείτε στον αντιπρόσωπο του σέρβις για επιδιόρθωση.

Πληκτρολόγιο

Βεβαιωθείτε ότι το μηχάνημα ενεργοποιείται ή απενεργοποιείται όταν πιέζετε και κρατάτε (> 1 δευτ.) το κουμπί ενεργοποίηση/απενεργοποίησης (1). Η πράσινη ενδεικτική λυχνία LED (2) ανάβει ή σβήνει.

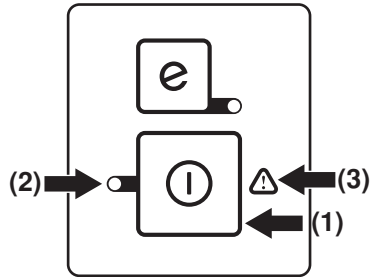

Το προειδοποιητικό σύμβολο (3) που αναβοσβήνει και η αναμμένη πράσινη ενδεικτική λυχνία LED (2) μπορεί να υποδηλώνουν ότι:

- δεν είναι δυνατή η εφαρμογή πλήρους ισχύος και, ταυτόχρονα, να ενεργοποιήσετε το μηχάνημα. Απελευθερώστε τη σκανδάλη γκαζιού και το μηχάνημα ενεργοποιείται.
- το μηχάνημα βρίσκεται σε εμπλοκή. Απενεργοποιήστε το μηχάνημα. Αφαιρέστε τη μπαταρία από το μηχάνημα. Αφαιρέστε το γκαζόν ή άλλο υλικό που έχει εμπλακεί γύρω από την κεφαλή του χορτοκοπτικού.
- το μηχάνημα έχει υπερφορτωθεί εξαιτίας έντονης χορτοκοπής. Απελευθερώστε τη σκανδάλη γκαζιού και το μηχάνημα ενεργοποιείται.

Εάν το προειδοποιητικό σύμβολο (3) αναβοσβήνει, σημαίνει ότι το μηχάνημα είναι πολύ θερμό και θα απενεργοποιηθεί. Όταν το μηχάνημα επανέλθει σε κανονική θερμοκρασία, είναι και πάλι έτοιμο για λειτουργία και μπορείτε να το ενεργοποιήσετε.

Η σταθερή κόκκινη προειδοποιητική λυχνία (3) υποδεικνύει ότι απαιτείται σέρβις.

Ασφάλεια σκανδάλης γκαζιού

Η ασφάλεια της σκανδάλης γκαζιού είναι σχεδιασμένη να αποτρέπει την τυχαία λειτουργία της σκανδάλης γκαζιού. Όταν πατάτε την ασφάλεια (1) (δηλαδή όταν πιάνετε τη λαβή) απελευθερώνετε τη σκανδάλη γκαζιού (2). Όταν απελευθερώνετε τη λαβή, η σκανδάλη

ΓΕΝΙΚΕΣ ΟΔΗΓΙΕΣ ΑΣΦΑΛΕΙΑΣ

γκαζιού και η ασφάλεια της σκανδάλης γκαζιού μετακινούνται προς τα πίσω στην αρχική τους θέση. Αυτή η κίνηση ελέγχεται από δύο ανεξάρτητα ελατήρια επαναφοράς.

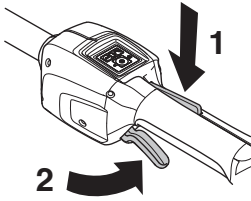

Βεβαιωθείτε ότι η σκανδάλη γκαζιού είναι ασφαλισμένη, όταν η ασφάλεια της σκανδάλης γκαζιού βρίσκεται στην αρχική της θέση.

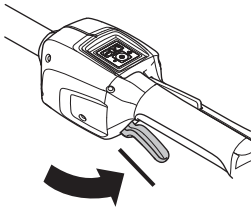

Πατήστε τη σκανδάλη γκαζιού και βεβαιωθείτε ότι επιστρέφει στην αρχική της θέση, μόλις την απελευθερώσετε.

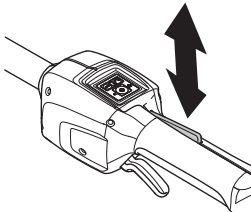

Ελέγξτε ότι η σκανδάλη γκαζιού και η ασφάλεια της σκανδάλης γκαζιού κινούνται ελεύθερα και ότι το ελατήριο επαναφοράς λειτουργεί κανονικά.

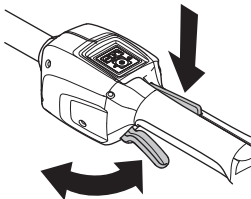

Δείτε τις οδηγίες, στην ενότητα με τίτλο Εκκίνηση. Ξεκινήστε το μηχάνημα και εφαρμόστε πλήρη ισχύ. Απελευθερώστε τη σκανδάλη γκαζιού και ελέγξτε ότι τα παρελκόμενα κοπής σταματούν και παραμένουν ακίνητα.

Προφυλακτήρας εξαρτήματος κοπής

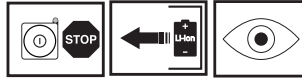

Αυτός ο προφυλακτήρας έχει σκοπό να εμποδίζει τα ελεύθερα αντικείμενα να εκσφενδονίζονται προς τον χειριστή. Επίσης, ο προφυλακτήρας προστατεύει τον χειριστή από ακούσια επαφή με το εξάρτημα κοπής.

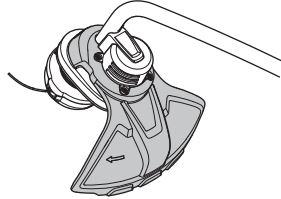

Βεβαιωθείτε ότι ο προφυλακτήρας δεν έχει ζημιά και δεν είναι ραγισμένος. Αντικαταστήστε τον προφυλακτήρα εάν έχει χτυπηθεί ή εάν παρουσιάζει ραγίσματα.

Χρησιμοποιείτε πάντοτε τον συνιστώμενο προφυλακτήρα για τον προφυλακτήρα του εξαρτήματος κοπής που χρησιμοποιείτε. Δείτε το κεφάλαιο που αφορά τα Τεχνικά στοιχεία.



ΠΡΟΕΙΔΟΠΟΙΗΣΗ! Μην χρησιμοποιείτε ποτέ εξάρτημα κοπής χωρίς εγκεκριμένο προφυλακτήρα. Δείτε το κεφάλαιο που αφορά τα Τεχνικά στοιχεία. Εάν τοποθετηθεί λανθασμένος ή ελαττωματικός προφυλακτήρας μπορεί να προκληθεί σοβαρός τραυματισμός.



ΠΡΟΕΙΔΟΠΟΙΗΣΗ! Αυτό το μηχάνημα φημίζεται για το χαμηλό φορτίο κραδασμών του. Υπερβολική έκθεση σε κραδασμούς μπορεί να καταλήξει σε βλάβες των αιμοφόρων αγγείων ή των νεύρων σε άτομα που υποφέρουν από κυκλοφορικά προβλήματα. Καταφύγετε σε γιατρό εάν διαπιστώσετε συμπτώματα που μπορούν να οφείλονται σε υπερβολική έκθεση σε κραδασμούς. Παραδείγματα τέτοιων συμπτωμάτων είναι μούδιασμα, απώλεια αφής, γαργαλισματα, τσιμπήματα, πόνος, απώλεια σωματικής αντοχής, αλλαγή χρώματος ή υφής της επιδερμίδας. Αυτά τα συμπτώματα εμφανίζονται συνήθως στα δάχτυλα, τις παλάμες και τους καρπούς.

ΓΕΝΙΚΕΣ ΟΔΗΓΙΕΣ ΑΣΦΑΛΕΙΑΣ

Κοπτικός εξοπλισμός

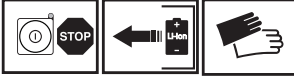

Στο μέρος αυτό παρουσιάζουμε τη σωστή συντήρηση και σωστή χρήση του σωστού τύπου κοπτικού εξοπλισμού έτσι ώστε:

- Να έχετε μέγιστη απόδοση κοπής.
- Να έχετε μεγαλύτερη διάρκεια ζωής του κοπτικού εξοπλισμού.

ΣΗΜΑΝΤΙΚΟ!

Χρησιμοποιείτε τα εξαρτήματα κοπής μόνο με τους προφυλακτήρες που συνιστούμε! Δείτε το κεφάλαιο που αφορά τα Τεχνικά στοιχεία.

Συμβουλευτείτε τις οδηγίες για το εξάρτημα κοπής για το σωστό τρόπο τοποθέτησης του κορδονιού και τη σωστή του διάμετρο.

Αφαιρείτε πάντα τη μπαταρία προτού εκτελέσετε εργασίες σε οποιοδήποτε μέρος του εξοπλισμού κοπής. Συνεχίζει να περιστρέφεται ακόμη και μετά την απελευθέρωση του χειριστηρίου γκαζιού. Ελέγξτε ότι ο εξοπλισμός κοπής έχει σταματήσει πλήρως και αφαιρέστε τη μπαταρία προτού ξεκινήσετε οποιαδήποτε εργασία σε αυτό.

Κοπτική κεφαλή



ΠΡΟΕΙΔΟΠΟΙΗΣΗ! Χρησιμοποιείτε πάντα το συνιστώμενο καλώδιο χορτοκοπτικού. Δείτε τα τεχνικά στοιχεία. Η μη τήρηση αυτής της οδηγίας μπορεί να προκαλέσει προσωπικό τραυματισμό.

ΣΗΜΑΝΤΙΚΟ!

Βεβαιωθείτε πάντοτε ότι το κορδόνι του κλαδευτηριού είναι τυλιγμένο σφιχτά και ομοιόμορφα γύρω από το τύμπανο, διαφορετικά το μηχάνημα θα παράγει βλαβερούς κραδασμούς.

- Χρησιμοποιείτε μόνο τις συνιστώμενες κεφαλές χορτοκοπτικού και καλώδια χορτοκοπτικού. Αυτά έχουν ελεγχθεί από τον κατασκευαστή ώστε να ανταποκρίνονται σε συγκεκριμένο μέγεθος κινητήρα. Αυτό είναι ιδιαίτερα σημαντικό κατά τη χρήση πλήρως αυτόματης κεφαλής χορτοκοπτικού. Χρησιμοποιείτε μόνο το συνιστώμενο παρελκόμενο κοπής. Δείτε το κεφάλαιο για τα Τεχνικά στοιχεία.



- Γενικά τα μικρότερα μηχανήματα απαιτούν μικρότερες κοπτικές κεφαλές και αντιστρόφως.

Αυτό συμβαίνει γιατί όταν γίνεται η κοπή των χόρτων χρησιμοποιώντας κορδόνι ο κινητήρας πρέπει να βγάζει το κορδόνι ακτινικά από τη κοπτική κεφαλή και να υπερνικήσει την αντίσταση από τα χόρτα που κόβονται.

- Το μήκος του κορδονιού είναι επίσης σημαντικό. Ένα μακρύτερο κορδόνι απαιτεί μεγαλύτερη ισχύ κινητήρα από ένα κοντύτερο κορδόνι της ίδιας διαμέτρου.
- Βεβαιωθείτε ότι το μαχαίρι στον προφυλακτήρα κοπής είναι άθικτο. Αυτό χρησιμοποιείται για να κοπεί το κορδόνι στο σωστό μήκος.
- Για να αυξηθεί ο χρόνος ζωής του κορδονιού μπορεί να διαβραχεί με νερό για λίγες ημέρες. Αυτό θα κάνει το κορδόνι ανθεκτικότερο ώστε να κρατήσει περισσότερο. Τα διαφορετικά μήκη καλωδίων μπορεί να προκαλέσουν ανεπιθύμητους κραδασμούς. Πατήστε την κεφαλή του χορτοκοπτικού για να επιτύχετε σωστά μήκη καλωδίου.

Τοποθέτηση της βροχειδούς χειρολαβής

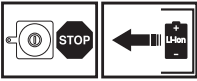

- Τοποθετήστε τη βίδα στη χειρολαβή τύπου βρόγχου.
- Σύρετε το σφιγκτήρα στην υποδοχή της χειρολαβής τύπου βρόγχου.
- Τοποθετήστε το παξιμάδι τύπου πεταλούδας.

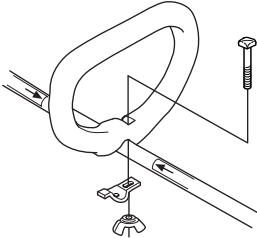

- Προσαρμόστε το χορτοκοπτικό ώστε να επιτύχετε άνετη θέση εργασίας. Σφίξτε το παξιμάδι τύπου πεταλούδας.

ΧΕΙΡΙΣΜΟΣ ΜΠΑΤΑΡΙΑΣ

Μπαταρίας

Η οθόνη εμφανίζει τη στάθμη φόρτισης της μπαταρίας και εάν υπάρχουν προβλήματα με τη μπαταρία. Η στάθμη φόρτισης της μπαταρίας εμφανίζεται για 5 δευτερόλεπτα μετά την απενεργοποίηση του μηχανήματος ή εάν πατήσετε το κουμπί ένδειξης μπαταρίας. Το προειδοποιητικό σύμβολο στη μπαταρία ανάβει, όταν προκύψει σφάλμα. Δείτε τους κωδικούς σφαλμάτων.

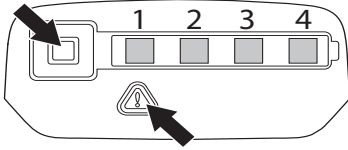

Ενδεικτικές λυχνίες LED	Κατάσταση μπαταρίας
Όλες οι ενδεικτικές λυχνίες LED είναι αναμμένες	Πλήρως φορτισμένο (75-100%).
Οι ενδεικτικές λυχνίες LED 1, LED 2, LED 3 είναι αναμμένες.	Η μπαταρία είναι φορτισμένη κατά 50%-75%.
Οι ενδεικτικές λυχνίες LED 1, LED 2 είναι αναμμένες.	Η μπαταρία είναι φορτισμένη κατά 25%-50%.
Η ενδεικτική λυχνία LED 1 είναι αναμμένη.	Η μπαταρία είναι φορτισμένη κατά 0%-25%.
Η ηνδηκτική λυχνία LED 1 αναβοσβήνει.	Η μπαταρία είναι άδεια. Φορτίστε τη μπαταρία.

Φορτιστής μπαταρίας



ΠΡΟΕΙΔΟΠΟΙΗΣΗ! Κίνδυνος ηλεκτροπληξίας και θραυκυκλώματος. Χρησιμοποιείτε εγκεκριμένες και άριστες πρίζες τοίχου. Βεβαιωθείτε ότι το καλώδιο δεν έχει υποστεί ζημιά. Αντικαταστήστε το καλώδιο, εάν εμφανίζει οποιαδήποτε ζημιά.

Σύνδεση φορτιστή

- Συνδέστε το φορτιστή μπαταρίας σύμφωνα με την τάση και συχνότητα που ορίζεται στην πινακίδα στοιχείων. Τοποθετήστε το φις στην πρίζα τοίχου. Η ενδεικτική λυχνία LED στο φορτιστή μπαταρίας θα αναβοσβήσει με πράσινο χρώμα μία φορά.

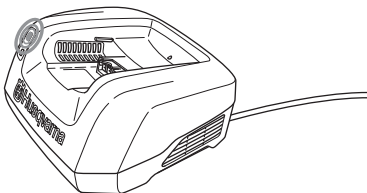

- Η μπαταρία δεν φορτίζεται εάν η θερμοκρασία της είναι πάνω από 50 °C. Σε αυτή την περίπτωση ο φορτιστής μπαταρίας θα εκτελέσει ενεργή ψύξη της μπαταρίας.

Συνδέση τη μπαταρία στο φορτιστή.

Ελέγχετε τακτικά ότι ο φορτιστής μπαταρίας και η μπαταρία είναι άθικτα. Δείτε επίσης τις οδηγίες στο κεφάλαιο Συντήρηση.

Η μπαταρία πρέπει να φορτιστεί, προτού χρησιμοποιηθεί για πρώτη φορά. Κατά την παράδοση, η μπαταρία είναι φορτισμένη κατά το 30% μόνο.

- Τοποθετήστε τη μπαταρία στο φορτιστή μπαταρίας. Βεβαιωθείτε ότι η μπαταρία είναι συνδεδεμένη στο φορτιστή μπαταρίας.

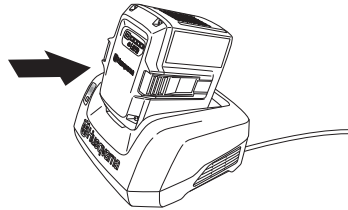

- Όταν η μπαταρία είναι συνδεδεμένη στο φορτιστή, η πράσινη λυχνία φόρτισης επί του φορτιστή είναι αναμμένη.
- Όταν ανάψουν όλες οι ενδεικτικές λυχνίες LED, η μπαταρία έχει φορτιστεί πλήρως.

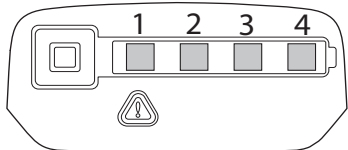

- Τραβήξτε το φις από την πρίζα. Ποτέ μην τινάζετε το καλώδιο τροφοδοσίας για να το αποσυνδέσετε από την πρίζα τοίχου.
- Αφαιρέστε τη μπαταρία από το φορτιστή.

Για οδηγίες σχετικά με τη φόρτιση της μπαταρίας, δείτε το ξεχωριστό εγχειρίδιο.

Κατάσταση φόρτισης

Οι μπαταρίες ιόντων λιθίου μπορούν να φορτιστούν ανεξάρτητα από τη στάθμη φόρτισής τους. Η διαδικασία φόρτισης μπορεί να ακυρωθεί ή να εκкинηθεί ανεξάρτητα από τη στάθμη φόρτισης της μπαταρίας. Η μπαταρία δεν ζημιώνεται. Η πλήρως φορτισμένη μπαταρία δεν χάνει το φορτίο της ακόμη και όταν η μπαταρία αφεθεί στο φορτιστή.

Η μπαταρία δεν φορτίζεται εάν η θερμοκρασία της είναι πάνω από 50 °C.

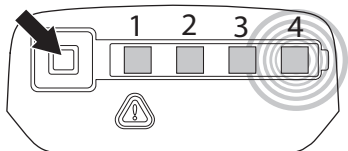

ΧΕΙΡΙΣΜΟΣ ΜΠΑΤΑΡΙΑΣ

Θόνη LED	Κατάσταση φόρτισης
Η ηνδηκτική λυχνία LED 1 αναβοσβήνει.	Η μπαταρία είναι φορτισμένη κατά 0%-25%.
Η ενδεικτική λυχνία LED 1 είναι αναμμένη, η ενδεικτική λυχνία LED 2 αναβοσβήνει.	Η μπαταρία είναι φορτισμένη κατά 25%-50%.
Οι ηνδηκτικές λυχνίες LED 1, LED 2 ηναι αναμμένες, η ηνδηκτική λυχνία LED 3 αναβοσβήνει.	Η μπαταρία είναι φορτισμένη κατά 50%-75%.
Οι ηνδηκτικές λυχνίες LED 1, LED 2, LED 3 ηναι αναμμένες, η ηνδηκτική λυχνία LED 4 αναβοσβήνει.	Η μπαταρία είναι φορτισμένη κατά 75%-100%
Οι ενδεικτικές λυχνίες LED 1, LED 2, LED 3, LED 4 είναι αναμμένες.	Όταν όλες οι ενδεικτικές λυχνίες LED είναι αναμμένες στη μπαταρία, η μπαταρία είναι πλήρως φορτισμένη.

Μεταφορά και αποθήκευση



- Οι μπαταρίες ιόντων λιθίου που περιλαμβάνονται υπόκεινται στις απαιτήσεις της νομοθεσίας περί επικινδύνων εμπορευμάτων.
- Για την εμπορική μεταφορά, π.χ. από τρίτα μέρη ή πράκτορες προώθησης, πρέπει να τηρούνται ειδικές απαιτήσεις σχετικά με τη συσκευασία και τη σήμανση.
- Για την προετοιμασία του αντικειμένου προς αποστολή, απαιτείται η συμβουλή ειδικού στα επικίνδυνα υλικά. Να τηρείτε επίσης τους εθνικούς κανονισμούς που ενδεχομένως να περιέχουν περισσότερες λεπτομέρειες.
- Καλύψτε τις εκτεθειμένες επαφές με μονωτική ταινία ή άλλο μέσο και συσκευάστε τη μπαταρία με τέτοιο τρόπο ώστε να μην είναι δυνατή η μετακίνησή της μέσα στη συσκευασία.
- Ασφαλίστε το μηχάνημα κατά τη μεταφορά.
- Αφαιρέιτε πάντα τη μπαταρία κατά τη φύλαξη ή τη μεταφορά.
- Αποθηκεύστε τη μπαταρία και το φορτιστή σε ξηρό, χωρίς υγρασία και προστατευμένο από τον παγετό χώρο.
- Για την αποτροπή ατυχημάτων, διασφαλίστε ότι η μπαταρία δεν είναι συνδεδεμένη στο μηχάνημα κατά την αποθήκευση.

- Μην αποθηκεύετε τη μπαταρία σε χώρους όπου ενδέχεται να εμφανιστεί στατικός ηλεκτρισμός. Ποτέ μην αποθηκεύετε τη μπαταρία σε μεταλλικό κουτί.
- Αποθηκεύστε την μπαταρία σε χώρο όπου η θερμοκρασία κυμαίνεται μεταξύ 5 °C και 25 °C και ποτέ σε άμεση ηλιακή ακτινοβολία.
- Αποθηκεύστε το φορτιστή μπαταρίας σε χώρο όπου η θερμοκρασία κυμαίνεται μεταξύ 5 °C και 45 °C και ποτέ σε άμεση ηλιακή ακτινοβολία.
- Βεβαιωθείτε ότι η μπαταρία είναι φορτισμένη κατά 30% - 50% πριν από την αποθήκευση για μεγάλο χρονικό διάστημα.
- Αποθηκεύστε το φορτιστή μπαταρίας μόνο σε κλειστό και στεγνό χώρο.
- Βεβαιωθείτε ότι αποθηκεύετε τη μπαταρία ξεχωριστά από το φορτιστή. Να αποθηκεύετε τον εξοπλισμό σε κλειδωμένο χώρο, ώστε να μην είναι προσβάσιμος σε παιδιά και μη εξουσιοδοτημένα άτομα.
- Πριν αποθηκεύσετε το μηχάνημα για μεγάλο χρονικό διάστημα, βεβαιωθείτε ότι έχει προηγουμένως καθαριστεί και ότι πλήρες σέρβις έχει πραγματοποιηθεί.
- Το προστατευτικό μεταφοράς πρέπει να χρησιμοποιείται πάντα για την αποθήκευση και τη μεταφορά.

Απόρριψη μπαταρίας, φορτιστή μπαταρίας και μηχανήματος

Το σύμβολο στο προϊόν ή στη συσκευασία του υποδηλώνει ότι η απόρριψη αυτού του προϊόντος δεν μπορεί να γίνει όπως με τα οικιακά απορρίμματα. Θα πρέπει να μεταφερθεί σε κατάλληλο σταθμό ανακύκλωσης για ανακύκλωση των ηλεκτρικών και ηλεκτρονικών εξαρτημάτων του.

Φροντίζοντας για τη σωστή απόρριψη αυτού του προϊόντος μπορείτε να συμβάλετε στην αντιμετώπιση τυχόν αρνητικών επιπτώσεων στο περιβάλλον και στους ανθρώπους, οι οποίες μπορεί να προκληθούν από την εσφαλμένη μεταχείριση των απορριμμάτων αυτού του προϊόντος. Για πιο αναλυτικές πληροφορίες σχετικά με την ανακύκλωση αυτού του προϊόντος, επικοινωνήστε με τη δημοτική σας αρχή, με την υπηρεσία διαχείρισης απορριμμάτων ή με το κατάστημα στο οποίο έγινε η αγορά του.

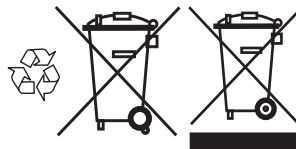

ΞΕΚΙΝΗΜΑ ΚΑΙ ΣΤΑΜΑΤΗΜΑ

Ελεγχος πριν από την εκκίνηση



- Ελέγξτε τον κινητήρα για ρύπους και ρωγμές. Καθαρίστε το γρασίδι και τα φύλλα από τη μηχανή χρησιμοποιώντας βούρτσα. Πρέπει να φοράτε γάντια όταν είναι αναγκαίο.
- Ελέγξτε ότι η κεφαλή του χορτοκοπτικού είναι πλήρως συνδεδεμένη στο χορτοκοπτικό.
- Βεβαιωθείτε ότι το μηχάνημα βρίσκεται σε άριστη κατάσταση λειτουργίας. Ελέγξτε ότι τα παξιμάδια και οι βίδες είναι σφιγμένα.
- Ελέγξτε ότι η κοπτική κεφαλή και ο προφυλακτήρας κοπής είναι ακέραιοι και χωρίς ραγίσματα. Αντικαταστήστε την κοπτική κεφαλή ή τον προφυλακτήρα κοπής αν έχουν χτυπηθεί σοβαρά ή παρουσιάζουν ραγίσματα.

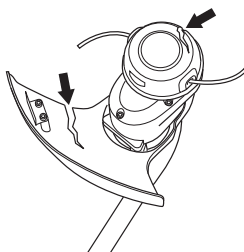

- Μην χρησιμοποιείτε ποτέ το μηχάνημα χωρίς προφυλακτήρα ή με ελαττωματικό προφυλακτήρα.
- Όλα τα καλύμματα θα πρέπει να είναι σωστά τοποθετημένα και ακέραια πριν θέσετε το μηχάνημα σε λειτουργία.
- Χρησιμοποιείτε το μηχάνημα μόνο για τις εργασίες για τις οποίες είναι σχεδιασμένο.

Συνδέστε τη μπαταρία στο μηχάνημα

Βεβαιωθείτε ότι χρησιμοποιείτε πλήρως φορτισμένες μπαταρίες. Χρησιμοποιείτε μόνο γνήσια μπαταρία Husqvarna στο μηχάνημά σας. Δείτε τα τεχνικά στοιχεία.

- Εισαγάγετε τη μπαταρία στο μηχάνημα. Η μπαταρία πρέπει να ολισθήσει εύκολα στην υποδοχή μπαταρίας του μηχανήματος. Εάν η μπαταρία δεν ολισθαίνει εύκολα, τότε δεν τοποθετείται σωστά. Η μπαταρία θα ασφαλίσει στη θέση της, μόλις

ακουστεί ο χαρακτηριστικός ήχος. Βεβαιωθείτε ότι η μπαταρία έχει τοποθετηθεί σωστά στο μηχάνημα.

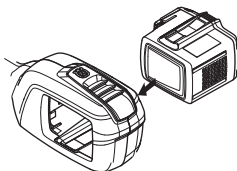

Ξεκίνηση και σταμάτημα



ΠΡΟΕΙΔΟΠΟΙΗΣΗ! Βεβαιωθείτε ότι δεν υπάρχουν άσχετα πρόσωπα στην περιοχή εργασίας, διαφορετικά υπάρχει κίνδυνος σοβαρών τραυματισμών. Η απόσταση ασφαλείας είναι 15 μέτρα.

Εκκίνηση

Ενεργοποιήστε το μηχάνημα. Πατήστε και κρατήστε το κουμπί εκκίνησης (>1 δευτ.) μέχρι να ανάψει η πράσινη ενδεικτική λυχνία LED.

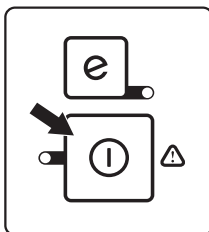

Χρησιμοποιήστε τη σκανδάλη γκαζιού για να ελέγξετε την ταχύτητα.

Σταμάτημα

Σταματήστε τη λειτουργία του μηχανήματος απελευθερώνοντας τη σκανδάλη γκαζιού ή την ασφάλεια της σκανδάλης γκαζιού και απενεργοποιήστε το μηχάνημα.

Αφαιρέστε τη μπαταρία από το μηχάνημα, πατώντας τα δύο κουμπιά απελευθέρωσης και τραβώντας τη μπαταρία.

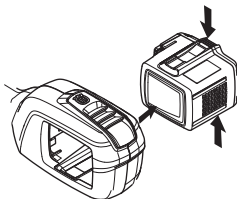

ΣΗΜΑΝΤΙΚΟ! Αφαιρείτε πάντα τη μπαταρία για να αποτρέψετε ακούσια εκκίνηση του μηχανήματος.

Γενικές οδηγίες εργασίας

ΣΗΜΑΝΤΙΚΟ!

Αυτή η ενότητα περιγράφει τις βασικές προφυλάξεις ασφαλείας για την εργασία με το χορτοκοπτικό γρασιδιού.

Εάν βρεθείτε σε κατάσταση που δεν είσατε βέβαιοι για το πώς να προχωρήσετε πρέπει να συμβουλευτείτε ειδικό. Απευθυνθείτε στον αντιπρόσωπο ή στο συνεργείο σας.

Αποφεύγετε κάθε χρήση που θεωρείτε ότι είναι πέρα από τις δυνατότητές σας.



ΠΡΟΕΙΔΟΠΟΙΗΣΗ! Το μηχάνημα μπορεί να προκαλέσει σοβαρό τραυματισμό. Διαβάστε προσεκτικά τις οδηγίες ασφαλείας. Μάθετε πώς χρησιμοποιείται το μηχάνημα.



ΠΡΟΕΙΔΟΠΟΙΗΣΗ! Αφαιρείτε πάντα τη μπαταρία πριν την εκτέλεση συντήρησης στο μηχάνημα.

Βασικοί κανόνες ασφαλείας



Χρησιμοποιείτε ατομικό προστατευτικό εξοπλισμό. Βλ. τις οδηγίες στο κεφάλαιο "Ατομικός προστατευτικός εξοπλισμός"

1 Προσέξτε τον περίγυρό σας:

- Για να βεβαιωθείτε ότι άνθρωποι, ζώα ή άλλα αντικείμενα δεν επηρεάζουν τον έλεγχο που έχετε πάνω στο μηχάνημα.
 - Για να βεβαιωθείτε ότι άνθρωποι, ζώα, κλπ., δεν έρχονται σε επαφή με το εξάρτημα κοπής ή με ελεύθερα αντικείμενα που μπορούν να εκσφενδονιστούν από το εξάρτημα κοπής.
 - **ΠΡΟΣΟΧΗ!** Μην χρησιμοποιείτε το μηχάνημα παρά μόνο εφόσον έχετε τη δυνατότητα να καλέσετε βοήθεια σε περίπτωση ατυχήματος. Όσο εργάζεστε φροντίστε όποιος σας πλησιάζει να σταματάει σε 15 μέτρα απόσταση.
- 2 Ελέγξτε την περιοχή εργασίας σας. Απομακρύνετε όλα τα αδέσποτα αντικείμενα, όπως πέτρες, σπασμένα γυαλιά, καρφιά, ατσάλδουρμα, σχοινιά κ.ά. που μπορεί να εκτιναχθούν ή να μπλεχτούν μέσα στον κοπτικό εξοπλισμό.
- 3 Ποτέ μην χρησιμοποιείτε το μηχάνημα σε κακές καιρικές συνθήκες, για παράδειγμα με ομίχλη, κατά τη βροχή, σε ισχύρο άνεμο, έντονο κρύο, κ.λπ. Η εργασία με κακές καιρικές συνθήκες είναι κουραστική και μπορεί να οδηγήσει σε επικίνδυνες καταστάσεις, πχ. ολισθηρές επιφάνειες.

Οδηγίες ασφαλείας κατά την εργασία

- Βεβαιωθείτε ότι μπορείτε να μετακινηθείτε και να σταθείτε με ασφάλεια. Προσέχετε μην υπάρχουν εμπόδια στο δρόμο σας (ρίζες, πέτρες, κλαδιά, λακούβες, χαντάκια κλπ.) αν χρειαστεί να μετακινηθείτε απρόσμενα. Δείξτε μεγάλη προσοχή αν η εργασία γίνεται σε κατηφορικό έδαφος.



- Μην υπερεκτιμάτε τις δυνατότητές σας. Να πατάτε καλά τα πόδια σας και να διατηρείτε την ισορροπία σας συνέχεια.
- Κρατάτε πάντοτε το μηχάνημα και με τα δύο χέρια. Κρατάτε το μηχάνημα στη δεξιά πλευρά του σώματός σας.

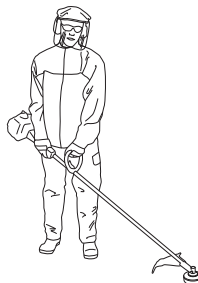

- Μην πιέζετε το μηχάνημα. Θα αποδώσει καλύτερα και με μικρότερη πιθανότητα κινδύνου τραυματισμού, όταν χρησιμοποιείται με το ρυθμό για τον οποίο σχεδιάστηκε.
- Κρατάτε όλα τα μέρη του σώματος σας μακριά από το περιστρεφόμενο παρελκόμενο κοπής. Να έχετε τον κοπτικό εξοπλισμό κάτω από το ύψος της μέσης σας.
- Απενεργοποιήστε το μηχάνημα, όταν πρέπει να μετακινηθεί. Αφαιρείτε πάντα τη μπαταρία όταν παραδίδετε το μηχάνημα σε άλλο πρόσωπο.
- Ποτέ μην ακουμπάτε το μηχάνημα στο έδαφος προτού το απενεργοποιήσετε και αφαιρείτε πάντα τη μπαταρία.
- Σε περίπτωση πρόσκρουσης με ξένο αντικείμενο ή στην περίπτωση κραδασμών, σταματήστε το μηχάνημα αμέσως. Αφαιρέστε τη μπαταρία από το μηχάνημα και ελέγξτε ότι το μηχάνημα δεν έχει υποστεί ζημιά.
- Σε περίπτωση ανεπιθύμητων κραδασμών, απελευθερώστε νέο καλώδιο ώστε το καλώδιο να έχει το σωστό μήκος και οι κραδασμοί θα σταματήσουν.

ΤΕΧΝΙΚΗ ΕΡΓΑΣΙΑΣ

- Απλημθηρώση τη σκανδάλη γκαζιού μητά από κάθε χειρισμό ηργασίας Για να ηξοικονομήσητε ισχύ μπαταρίας.



ΠΡΟΕΙΔΟΠΟΙΗΣΗ! Ούτε ο χειριστής του μηχανήματος, ούτε κάποιο άλλο πρόσωπο πρέπει να επιχειρήσουν να απομακρύνουν το κομμένο υλικό ενώ ο κινητήρας λειτουργεί ή ενώ περιστρέφεται το παρελκόμενο κοπής, καθώς κάτι τέτοιο μπορεί να οδηγήσει σε σοβαρό τραυματισμό.

Απενεργοποιήστε το μηχανήμα και αφαιρέστε τη μπαταρία πριν την απομάκρυνση υλικού που έχει περιελιχθεί γύρω από την κεφαλή του χορτοκοπτικού, διαφορετικά υπάρχει κίνδυνος τραυματισμού. Κατά τη διάρκεια της λειτουργίας και ένα διάστημα μετά τη χρήση μπορεί ο γωνιακός μηχανισμός μετάδοσης να είναι ζεστός. Υπάρχει κίνδυνος εγκαυμάτων αν τον ακουμπήσετε.



ΠΡΟΕΙΔΟΠΟΙΗΣΗ! Προσοχή σε αντικείμενα που μπορεί να πεταχτούν απότομα. Φοράτε πάντοτε εγκεκριμένα προστατευτικά γάντια. Μην σκύβετε ποτέ πάνω από το κάλυμμα προστασίας του κοπτικού εξοπλισμού. Πέτρες, σκουπίδια, κλπ. μπορεί να πεταχτούν στα μάτια σας και να προκαλέσουν τύφλωση ή σοβαρό τραυματισμό.

Κρατάτε σε απόσταση πρόσωπα άσχετα με τη δουλειά σας. Παιδιά, ζώα, θεατές και συνεργάτες να βρίσκονται έξω από τη ζώνη ασφαλείας που είναι 15 m. Σταματήστε αμέσως το μηχανήμα αν κάποιος σας πλησιάζει. Ποτέ μην στρέψετε το μηχανήμα γύρω σας χωρίς πρώτα να βεβαιωθείτε ότι πίσω σας δεν υπάρχει κανείς εντός της ζώνης ασφαλείας.

Οδηγίες ασφαλείας μετά το τέλος της ηργασίας

- Βεβαιωθείτε ότι το παρελκόμενο κοπής έχει σταματήσει πριν τον καθαρισμό, τη διεξαγωγή επισκευών ή επιθεώρησης. Αφαιρέστε τη μπαταρία από το μηχανήμα.

SavE mode

Το μηχανήμα είναι εξοπλισμένο με λειτουργία εξοικονόμησης μπαταρίας (SavE). Ενεργοποιήστε τη λειτουργία παντώντας το πλήκτρο SavE. Μια πράσινη ενδεικτική λυχνία LED θα ανάψει για να υποδείξει ότι η λειτουργία είναι ενεργή.

Στις περισσότερες περιπτώσεις, η λειτουργία SavE είναι η βέλτιστη κατά την κοπή και παρέχει το μεγαλύτερο χρόνο λειτουργίας. Απλημθηρώση τη σκανδάλη γκαζιού μητά από κάθε χειρισμό ηργασίας Για να ηξοικονομήσητε ισχύ μπαταρίας.

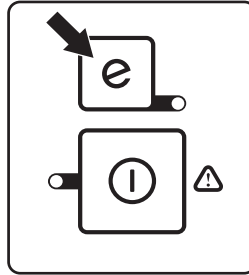

Λειτουργία αυτόματης απενεργοποίησης

Το μηχανήμα είναι εξοπλισμένο με χαρακτηριστικό απενεργοποίησης, το οποίο απενεργοποιεί το μηχανήμα εάν δεν χρησιμοποιείται. Η πράσινη λυχνία LED θα σβήσει και το μηχανήμα θα απενεργοποιηθεί μετά από 45 δευτερόλεπτα.

Κοπή χόρτου με κεφαλή κοπής



ΠΡΟΕΙΔΟΠΟΙΗΣΗ! Μερικές φορές κλαδιά ή γρασιδί παγιδεύονται μεταξύ του προφυλακτήρα και του παρελκόμενου κοπής. Αφαιρέστε πάντα την μπαταρία πριν τον καθαρισμό.

Χλοοκοπή

- Κρατήστε την κοπτική κεφαλή ακριβώς πάνω από το έδαφος υπό γωνία. Η κοπή γίνεται από το άκρο του κορδονιού. Αφήστε το κορδόνι να εργάζεται με το ρυθμό του. Μην πιέζετε ποτέ το κορδόνι στην περιοχή κοπής.



- Το κορδόνι μπορεί εύκολα να κόψει χόρτα και αγριόχορτα σε τοίχους, περιφράξεις, δέντρα και παρυφές, όμως μπορεί επίσης να προκαλέσει ζημία σε ευαίσθητους φλοιούς δέντρων και θάμνων, και σε στύλους περιφράξεων.
- Μειορίστε τον κίνδυνο πρόκλησης ζημιών σε φυτά μειώνοντας το μήκος του κορδονιού στα 10-12 cm και μειώνοντας την ταχύτητα του κινητήρα.

Κοπή χόρτων

- Η τεχνική κοπής χόρτων απομακρύνει όλη την ανεπιθύμητη βλάστηση. Κρατήστε την κοπτική

ΤΕΧΝΙΚΗ ΕΡΓΑΣΙΑΣ

κεφαλή ακριβώς πάνω από το έδαφος και δώστε της κλίση. Αφήστε το άκρο του κορδονιού να έρθει σε επαφή με το έδαφος γύρω από δέντρα, στύλους, αγάλματα και άλλα παρόμοια. ΠΡΟΣΟΧΗ! Αυτή η τεχνική αυξάνει τη φθορά του κορδονιού.



- Το κορδόνι φθείρεται ταχύτερα και πρέπει να αντικαθίσταται πιο συχνά όταν χρησιμοποιείται σε πέτρες, πλίνθους, σκυρόδεμα, μεταλλικές περιφράξεις, κλπ., απ'ότι όταν έρχεται σε επαφή με δέντρα και ξύλινες περιφράξεις.
- Κατά τη χλοοκοπή και το καθάρισμα πρέπει να χρησιμοποιείτε λιγότερο από το πλήρες γκάτζι έτσι ώστε το κορδόνι να αντέχει για μεγαλύτερο χρονικό διάστημα και για να περιορίσετε τη φθορά της κοπτικής κεφαλής.

Κοπή

- Το κλαδευτήρι είναι ιδανικό για την κοπή χόρτων που είναι δύσκολο να φτάσει μία συνήθης μηχανή κουρέματος γρασιδιού. Κρατήστε το κορδόνι παράλληλα με το έδαφος κατά την κοπή. Αποφεύγετε να πιέζετε την κοπτική κεφαλή στο έδαφος καθώς αυτό μπορεί να καταστρέψει το γρασίδι και να προκαλέσει ζημία στο εργαλείο.

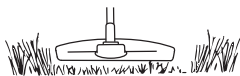

- Μην αφήνετε την κοπτική κεφαλή να έρχεται συνεχώς σε επαφή με το έδαφος κατά τη διάρκεια συνηθισμένων κοπών. Η διαρκής επαφή τέτοιου τύπου μπορεί να προκαλέσει ζημία και φθορά στην κοπτική κεφαλή.

Κοπή με κυκλικές κινήσεις

- Η καθαριστική δράση του περιστρεφόμενου κορδονιού μπορεί να χρησιμοποιηθεί για εύκολο και γρήγορο καθάρισμα. Κρατήστε το κορδόνι παράλληλα και πάνω από την περιοχή κοπής και μετακινήστε το εργαλείο από τη μια άκρη στην άλλη.

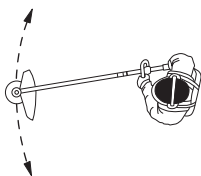

- Κατά την κοπή και όταν κάνετε κυκλικές κινήσεις πρέπει να χρησιμοποιείτε πλήρες γκάτζι για να έχετε τα καλύτερα αποτελέσματα.

ΣΥΝΤΗΡΗΣΗ

Επιθεώρηση και συντήρηση

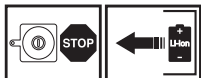

ΠΡΟΕΙΔΟΠΟΙΗΣΗ! Αφαιρείτε πάντα τη μπαταρία πριν την εκτέλεση συντήρησης στο μηχάνημα.

ΣΗΜΑΝΤΙΚΟ! Ποτέ μην καθαρίζετε τη μπαταρία ή το φορτιστή μπαταρίας με νερό. Τα ισχυρά καθαριστικά μπορεί να προκαλέσουν ζημιά στα πλαστικά μέρη.

Οποιαδήποτε συντήρηση και επισκευή του μηχανήματος απαιτεί ειδική εκπαίδευση. Αυτό ισχύει ειδικά για τον προστατευτικό εξοπλισμό του μηχανήματος. Εάν το μηχάνημα δεν είναι εντάξει σύμφωνα με κάποιον από τους παρακάτω ελέγχους, τότε πρέπει να απευθυνθείτε στον αντιπρόσωπο για το σέρβις. Η αγορά κάποιου από τα προϊόντα μας εγγυάται ότι υπάρχει διαθέσιμο έμπειρο προσωπικό για τις επιδιορθώσεις και το σέρβις. Αν το κατάστημα από όπου αγοράσατε το μηχάνημά σας δεν είναι αντιπρόσωπος του σέρβις, ζητήστε να σας δώσουν την διεύθυνση του πλησιέστερου αντιπρόσωπου για το σέρβις. Χρησιμοποιείτε πάντα γνήσια ανταλλακτικά.

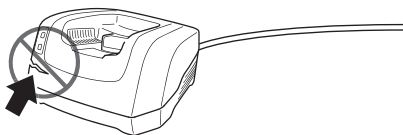

Ελέγχετε τακτικά ότι ο φορτιστής μπαταρίας και η μπαταρία είναι άθικτα.

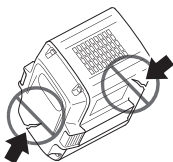

Καθαρισμός

Καθαρίζετε το μηχάνημα μετά τη χρήση. Βεβαιωθείτε ότι η μπαταρία και ο φορτιστής είναι πάντα καθαρά και ότι οι ακροδέκτες στη μπαταρία και το φορτιστή είναι πάντα καθαροί και στεγνοί, προτού τοποθετήσετε τη μπαταρία στο φορτιστή.

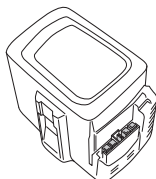

Διατηρήστε τις ράβδους οδήγησης της μπαταρίας καθαρές. Καθαρίζετε τα πλαστικά μέρη με καθαρό και στεγνό πανί.

Χορτοκοπτική κεφαλή

Βεβαιωθείτε ότι η κοπτική κεφαλή δεν έχει ζημιές και δεν παρουσιάζει ραγίσματα. Αντικαταστήστε την κοπτική κεφαλή εάν χρειάζεται.

- Πιέστε τα κλιπ ασφάλισης στην κεφαλή του χορτοκοπτικού και αφαιρέστε την κεφαλή χορτοκοπτικού και το καλώδιο.

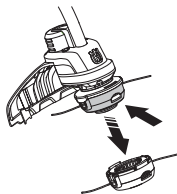

- Τραβήξτε το συγκρότημα εκτύλιξης καλωδίου.

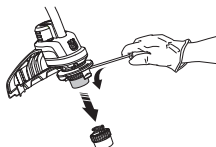

- Αφαιρέστε το παξιμάδι που συγκρατεί την κεφαλή χορτοκοπτικού και το δίσκο μετάδοσης.

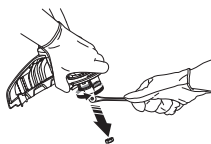

- Επανατοποθέτηση κεφαλής χορτοκοπτικού.
- Τοποθετήστε το δίσκο μετάδοσης και την κεφαλή χορτοκοπτικού.
- Τοποθετήστε το παξιμάδι και το συγκρότημα εκτύλιξης καλωδίου.
- Τοποθετήστε την κεφαλή του χορτοκοπτικού.

ΣΥΝΤΗΡΗΣΗ

Σχεδιάγραμμα αντιμετώπισης προβλημάτων

Η αντιμετώπιση προβλημάτων τελείται από το πληκτρολόγιο.

Πληκτρολόγιο

Πίνακας ελέγχου	Πιθανά σφάλματα	Πιθανή ενέργεια
Η ενδεικτική λυχνία LED σφάλματος αναβοσβήνει.	Η σκανδάλη γκαζιού και το πλήκτρο ενεργοποίησης ενεργοποιούνται ταυτόχρονα.	Απελευθερώστε τη σκανδάλη γκαζιού και το μηχανήμα ενεργοποιείται.
	Υπερψόρτωση.	Η κεφαλή του χορτοκοπτικού έχει κολλήσει.
		Αφαιρέστε τη μπαταρία από το μηχανήμα. Απελευθερώστε την κεφαλή χορτοκοπτικού από το γρασίδι.
Παραβίαση ορίων θερμοκρασίας.	Αφήστε το μηχανήμα να κρυώσει.	
Ε συσκευή δεν ενεργοποιείται	Ρύποι στους συνδέσμους μπαταρίας.	Καθαρίστε με συμπιεσμένο αέρα ή μαλακή βούρσα.
Η ενδεικτική λυχνία LED σφάλματος ανάβει με κόκκινο χρώμα.	Σέρβις	Επικοινωνήστε με τον αντιπρόσωπο σέρβις.

Αντιμέτωπη προβλημάτων μπαταρίας ή/και φορτιστή μπαταρίας κατά τη φόρτιση.

Μπαταρίας

Οθόνη LED	Πιθανά σφάλματα	Πιθανή ενέργεια
Η πράσινη λυχνία LED ενεργοποίησης αναβοσβήνει.	Χαμηλή τάση μπαταρίας.	Φόρτιση μπαταρίας.
Ε λυχνία LED ERROR (Σψάγμα) αναβοσβήνει	Η μπαταρία έχει αδειάσει.	Φόρτιση μπαταρίας.
	Παραβίαση ορίων θερμοκρασίας.	Χρησιμοποιείτε τη μπαταρία σε περιβάλλοντα με θερμοκρασία μεταξύ -10 °C και 40 °C.
Ε λυχνία LED ERROR (Σψάγμα) η είναι αναμμένη	Υπερβολική διαφορά κυψέλης (1V).	Επικοινωνήστε με τον αντιπρόσωπο σέρβις.

Φορτιστής μπαταρίας

Οθόνη LED	Πιθανά σφάλματα	Πιθανή ενέργεια
Ε λυχνία LED ERROR (Σψάγμα) αναβοσβήνει	Παραβίαση ορίων θερμοκρασίας.	Χρησιμοποιείτε το φορτιστή μπαταρίας μόνο όταν η θερμοκρασία περιβάλλοντος είναι μεταξύ 5 °C και 40 °C.
	Υπέρταση.	Ελέγξτε ότι η ηλεκτρική τάση είναι ίδια με αυτή που αναγράφεται στη πινακίδα που βρίσκεται πάνω στο μηχανήμα.
		Αφαιρέστε τη μπαταρία από το φορτιστή.
Ε λυχνία LED ERROR (Σψάγμα) η είναι αναμμένη		Επικοινωνήστε με τον αντιπρόσωπο σέρβις.

ΣΥΝΤΗΡΗΣΗ

Πρόγραμμα συντήρησης



ΠΡΟΕΙΔΟΠΟΙΗΣΗ! Αφαιρείτε πάντα τη μπαταρία πριν την εκτέλεση συντήρησης στο μηχάνημα.

Παρακάτω ακολουθεί ένας κατάλογος για τη συντήρηση που πρέπει να γίνεται στο μηχάνημα. Τα περισσότερα σημεία περιγράφονται στο κεφάλαιο Συντήρηση. Ο χρήστης επιτρέπεται να κάνει μόνο όσες εργασίες επισκευής και συντήρησης περιγράφονται σε αυτό το εγχειρίδιο χρήσης. Περαιτέρω εργασίες πρέπει να εκτελούνται μόνο από εξουσιοδοτημένο συνεργείο επισκευών.

Συντήρηση	Καθημερινή φροντίδα	Εβδομαδιαία φροντίδα	Μηνιαία φροντίδα
Καθαρίστε το εξωτερικό του μηχανήματος με καθαρό, στεγνό πανί. Ποτέ μην χρησιμοποιείτε νερό.	X		
Διατηρήστε τις χειρολαβές στεγνές, καθαρές και χωρίς λάδια και γράσο.	X		
Βεβαιωθείτε ότι το πλήκτρο ενεργοποίησης και απενεργοποίησης λειτουργεί σωστά και δεν έχει υποστεί ζημιά.	X		
Βεβαιωθείτε ότι η ασφάλεια σκανδάλης γκαζιού και η λειτουργία σκανδάλης γκαζιού λειτουργούν σωστά από πλευράς ασφάλειας.	X		
Ελέγξτε ότι όλα τα χειριστήρια δεν παρουσιάζουν βλάβες και είναι σε κατάσταση λειτουργίας.	X		
Βεβαιωθείτε ότι ο προφυλακτήρας δεν έχει ζημιά και δεν είναι ραγισμένος. Αντικαταστήστε τον προφυλακτήρα εάν έχει χτυπηθεί ή εάν παρουσιάζει ραγίσματα.	X		
Βεβαιωθείτε ότι η κοπτική κεφαλή δεν έχει ζημιές και δεν παρουσιάζει ραγίσματα. Αντικαταστήστε την κοπτική κεφαλή εάν χρειάζεται.	X		
Βεβαιωθείτε ότι τα μπουλόνια και τα παξιμάδια είναι σφιγμένα.	X		
Ελέγξτε ότι η μπαταρία είναι άθικτη.	X		
Ελέγξτε τη στάθμη φόρτισης της μπαταρίας.	X		
Ελέγξτε ότι ο φορτιστής μπαταρίας είναι άθικτος και λειτουργικός.	X		
Ελέγξτε τις συνδέσεις μεταξύ της μπαταρίας και του μηχανήματος και ελέγξτε επίσης τη σύνδεση μεταξύ της μπαταρίας και του φορτιστή.			X

ΤΕΧΝΙΚΑ ΣΤΟΙΧΕΙΑ

Τεχνικά στοιχεία

336LiC

Κινητήρας

Τύπος κινητήρα	PMDC (4 ψήκτρες)
Ταχύτητα άξονα κίνησης, σαλ	5800
Πλάτος κοπής, mm	330

Βάρος

Βάρος χωρίς μπαταρία, κιλά	3,1
Βάρος μη μπαταρία, κιλά	4,3

Χρόνος λειτουργίας μπαταρίας

Χρόνος μπαταρίας, λεπτά, (ελεύθερη λειτουργία) με ενεργοποιημένη τη λειτουργία SavE	35
-------------------------------------------------------------------------------------	----

Εκπομπές θορύβου

(βλ. σημ. 1)

Μετρημένη ηχητική στάθμη σε dB(A)	88
-----------------------------------	----

Ισοδύναμο ηπίτηδο πίσησης ήχου στο αυτί του χειριστή, μητρημένο σύμφωνα με την EN ISO 22868, dB(A), ηλάχ./μέγ.:	93
-----------------------------------------------------------------------------------------------------------------	----

Στάθμες θορύβου

(βλ. σημ. 2)

Ισοδύναμο ηπίτηδο πίσησης ήχου στο αυτί του χειριστή, μητρημένο σύμφωνα με την EN ISO 22868, dB(A):	76
-----------------------------------------------------------------------------------------------------	----

Στάθμες κραδασμών

(βλ. σημ. 3)

Στάθμες κραδασμών (a_h) στις λαβές, μετρημένες σύμφωνα με τα EN 11806 και ISO 22867, m/s^2 .

Εξοπλισμένο με κεφαλή χορτοκοπτικού (αυθεντικό εξάρτημα), αριστερά/δεξιά	1,9/1,3
--------------------------------------------------------------------------	---------

Χρησιμοποιείτε μόνο γνήσια μπαταρία BLi της Husqvarna στο μηχανήμα σας.

Φορτιστές που αντιστοιχούν στις καθορισμένες μπαταρίες, BLi.			
Φορτιστής μπαταρίας	QC80	QC80F	QC330
Τάση δικτύου παροχής, V	100-240	12	100-240
Συχνότητα, Hz	50-60		50-60
Ισχύς, W	100	100	330

Σημ. 1: Ηκπομπή θορύβου προς το περιβάλλον μητρήθηκε ως ισχύς ήχου (L_{WA}) σύμφωνα με την Οδηγία ΗΚ 2000/14/ΕΚ. Η διαφορά μεταξύ της εγγυημένης και της μετρούμενης ηχητικής ισχύος είναι ότι η εγγυημένη ηχητική ισχύς περιλαμβάνει επίσης τη διασπορά στο αποτέλεσμα της μέτρησης και τις αποκλίσεις μεταξύ των διαφορετικών μηχανημάτων του ίδιου μοντέλου σύμφωνα με την Οδηγία 2000/14/ΕΚ.

Σημείωση 2: Τα καταγεγραμμένα στοιχεία για την αντίστοιχη στάθμη πίσησης θορύβου για το μηχανήμα έχουν μία τυπική στατιστική διασπορά (τυπική απόκλιση) της τάξης του 1 dB(A).

Σημείωση 3: Τα καταγεγραμμένα στοιχεία για τον αντίστοιχο στάθμη κραδασμών έχουν μία τυπική στατιστική διασπορά (τυπική απόκλιση) της τάξης του 1 m/s^2 .

Εγκεκριμένα αξεσουάρ	Τύπος	Αρ. υλικού προφυλακτήρα εξαρτήματος κοπής
Κοπτική κεφαλή	T25B (μεινέζα Whisper \varnothing 2,0 mm - \varnothing 2,4 mm)	577 96 51-01

ΕΚ-Βεβαίωση συμφωνίας

Εμείς, η **Husqvarna AB**, SE-561 82 Huskvarna, Σουηδία, τηλ.: +46-36-146500, δηλώνουμε ότι το χορτοκοπτικό γρασιδιού **Husqvarna 336LiC** με αριθμούς σειράς έτους κατασκευής 2016 και έπειτα (το έτος αναγράφεται ευκρινώς στην πινακίδα στοιχείων μαζί με τον αριθμό σειράς), συμμορφώνεται με τις απαιτήσεις της ΟΔΗΓΙΑΣ ΤΟΥ ΣΥΜΒΟΥΛΙΟΥ:

- μη ημερομηνία 17 Μαΐου 2006 "σχητικά μη τα μηχανήματα" **2006/42/EK**.
- της 26ης Φεβρουάριος 2014 "σχετικά με ηλεκτρομαγνητική συμβατότητα" **2014/30/EE**.
- της 8ης Μαΐου 2000 "σχετικά με εκπομπή θορύβου στο περιβάλλον" **2000/14/EK**.
- της 8ης Ιουνίου 2011 "αναφορικά με τον περιορισμό συγκεκριμένων επικίνδυνων ουσιών" **2011/65/EU**.

Ο κοινοποιούμενος φορέας 0404, SMP Svensk Maskinprovning AB, Box 7035, SE-750 07 Uppsala, Sweden, ηκτέληση την αξιολόγηση συμμόρφωσης σύμφωνα με το Παράρτημα VI της Οδηγίας 2000/14/EC και ηξέδωσε πιστοποιητικό μη αριθμό: **01/1610/001**

Ο φορέας VDE-Prüf- und Zertifizierungsinstitut GmbH, Meriansstrasse 28, DE-63069 Offenbach (Am Main), τες Γερμανίας εκτέλεσε εθελοντική αξιολόγηση τύπου εκ μέρους τες Husqvarna AB.

Για πληροφορίες σχετικά με τις εκπομπές θορύβων, δείτε το κεφάλαιο Τεχνικά χαρακτηριστικά.

Εφαρμόστηκαν τα εξής πρότυπα:

EN 60335-1:2011, EN 62133:2011, EN 60335-2-29:2011, EN ISO 11806-1:2011

Huskvarna 10 Ιανουαρίου 2017



Lars Roos, Διευθυντής ανάπτυξης (Εξουσιοδοτημένος αντιπρόσωπος της Husqvarna AB και υπεύθυνος για την τεχνική τεκμηρίωση.)

T25B



1

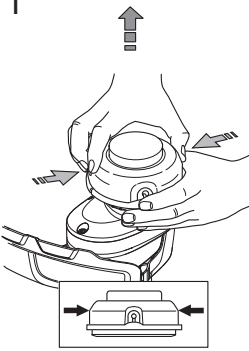

2

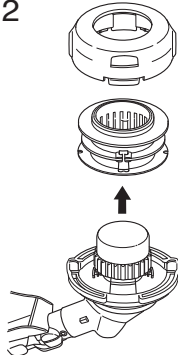

3

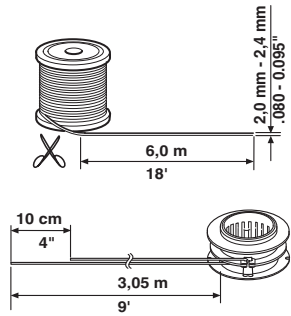

4

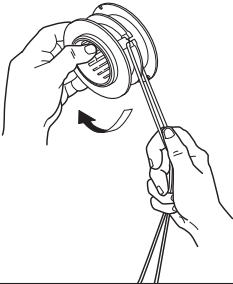

5

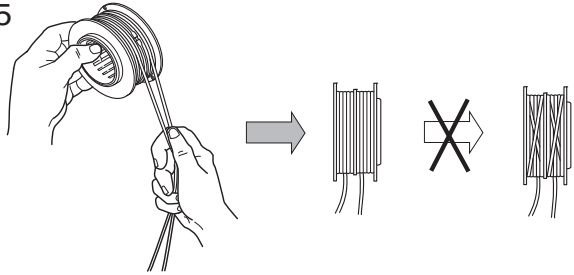

6

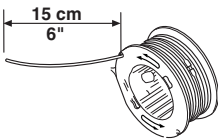

7

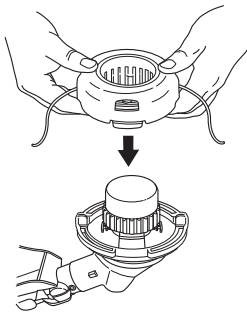

8

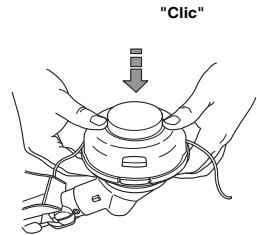

9

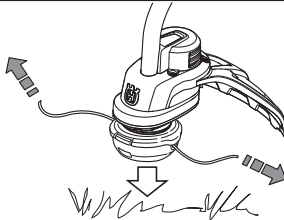

1157952-71



2018-04-05