

NAKAYAMA[®]



PRO

Shaping outdoor life.



SP1315

ART NO: 051848

v2.2

EN EL

FR IT

BG SLO

HU RO



WWW.NIKOLAOUTOOLS.GR



Thank you for purchasing our water pump. Please read through User Manual before using the pump.

Safety Instructions

1. All electrical sockets must be earthed.
2. No power cord should be used for transporting or fixing the equipment.
3. Don't pull the power cord on sharp edges and don't press the power cord.
4. The power supply voltage must be the same as the voltage given on the model board.
5. To avoid hazards, all installation and replacement of components can only be carried out by authorized customer service personnel.
6. Electrical connections can only be performed by electrical professionals, and please comply with state regulations.
7. The pump must be connected with a current type leakage current breaker protection device and overload or over-current protection device.
8. Check the connection of the plug before running. If the wire is damaged, it must be replaced by the manufacturer, the agent or the relevant technical personnel to avoid any danger.
9. Children are not allowed to use this device. Please keep children in a safe distance.
10. Do not use pumps when there is someone in the water.
11. When cleaning and maintaining, please disconnect the water pump from the main power supply.
12. Please contact technical staff when confronting any malfunctions.
13. Connectors for power plugs and extension cables must be made sure that they are waterproof and must not be placed in the water. Furthermore, connectors cannot be placed on the ground. It is recommended to ensure that the outlet is at least 60 mm from the ground.
14. Running the electric pump without water is strictly prohibited.
15. Never touch the water near the pump when it is running.
16. To prevent electric shock, turn off the power before maintaining and cleaning the electric pump.
17. Never attempt to repair a damaged power cord or plug. Replace the damage power cord or plug with a new genuine spare part.

WARNING! Failure to follow the safety instructions and precautions may cause electrical hazards and severe injury or even death.

Operating Instructions / Installation

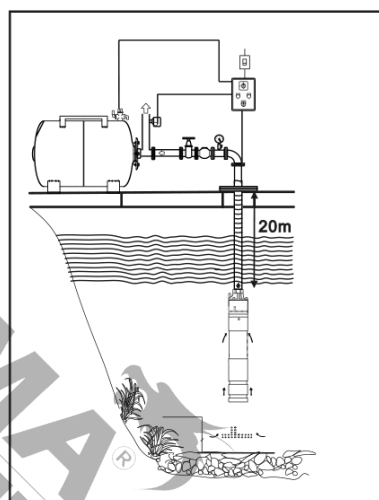
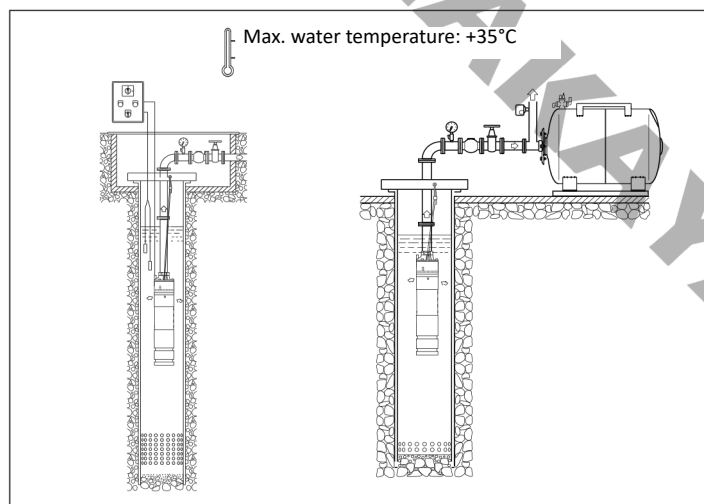

Requirements prior to use

- Water temperature should be no higher than +35°C.
- The maximum submersing depth should not exceed 20m.
- The PH of water should be in 6.5-8.5.
- Sediment concentration should not exceed 0.15%.

Installation and precautions

- Submersible pump must be used within the range of the recommended head, so as to prevent damage on the motor due to overloaded operation. To select the pump head, user should consider pipeline and bend loss.

- After unpacking, fully check if there is any damage on the pump during transportation and storage, for example, if the cables, plugs are intact, if the joints are tight without seeping or oil leakage. Promptly ask professionals to repair or replace the damaged parts, if any.

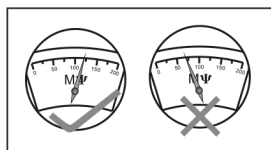

- Before using the pump, fully check its insulation resistance, and the cold insulation resistance should be no less than 100 MO.

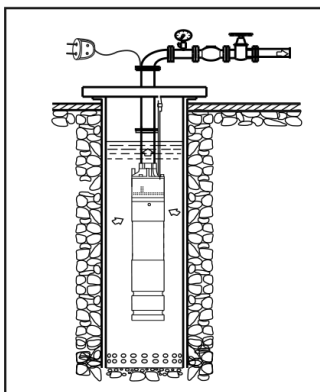

- Prior to purchasing and installation of the pump, check if the inner diameter of the well matches the minimum diameter of the well pump. For a new well, remove debris and dirt with an air compressor or an old well pump, then check if the water quality and temperature matches the conditions for well pump. Install the well pump only when the water in well reaches the standard of pump for use.

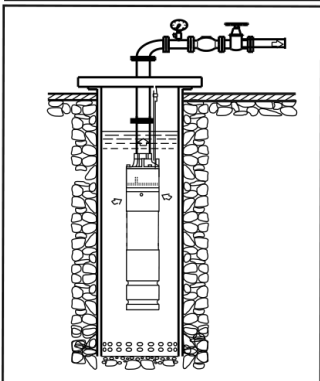

- To install the electric pump in pond, hoist it with a tripod or assisted by boat, bridge or wharf, do not place it directly at the river bottom, otherwise the motor may gradually get stuck in the mud to cause blockage, get too high temperature, and burn out the motor.

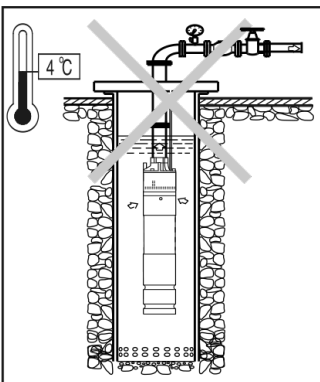

- The submersing depth of electric pump is appropriately as 0.5-5m below the dynamic water level, if too shallow, the pumping quality will be poor due to reduced water level, even cause motor failure due to running without water.

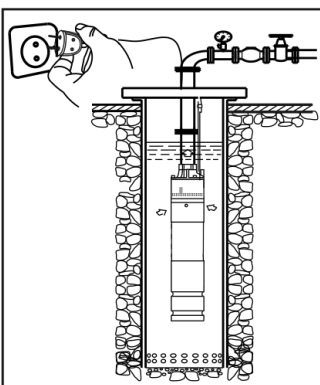

- The electric pump must be used at an appropriate voltage. If the power supply is far from the place where the electric pump is used, the extended cables should be appropriately thickened according to the distance, the connectors should be sealed and bound with waterproof insulation tape, so as to make sure it insulated and off the ground. If necessary, ask a professional electrician to test if the operating voltage of the pump is within $\pm 10\%$ of the rated voltage, so as to avoid under-voltage operation because the cable is too long and the voltage drop is too great, which may cause burnout.

- Before diving the pump into the water, turn on the power for test run, but it should not exceed 3s. The cable of the single-phase pump should be strictly as per the wiring diagram as indicated on the motor or the control box, and should be wired by the corresponding colours. Incorrect wiring will cause the pump to work abnormally and may damage the motor; the three-phase pump can be wired despite the colours, when the pump rotates in the reversed direction(- from the end of motor shaft, the correct direction is indicated if the motor rotates counter-clockwise), just change the connection of any two lines.

Warning! Electrical connections can only be performed by electrical professionals, and please comply with state regulations.

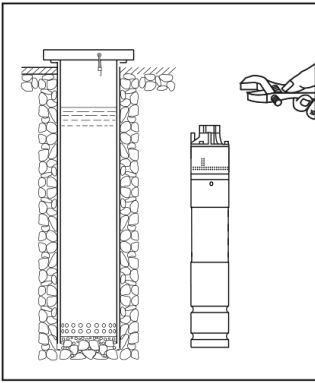

- The electric pump should separately use appropriate protection switch, in case of frequent tripping of the switch, never force start it, check if the electric pump is failed, otherwise the motor may be easily burnt out.

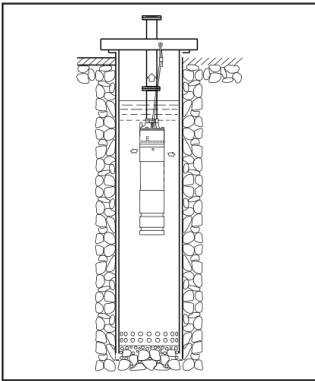

- To dive or lift the pump out of the water, user must hold the hoist ring or handle with steel wire rope, never pull the cable at random. When operating the motor, it is preferably to keep the cable off the ground, so as to avoid crushing it when the heavy object passes on the ground, which may cause an accident.

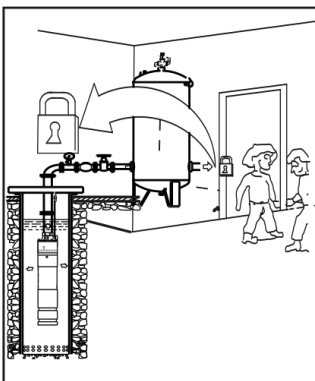

- When using the electric pump, nylon rope must be used to withstand the weight of the pump, must not use water pipes to prevent the pump drop phenomenon. if float switch or liquid level detector and other protective measures are not provided, the pump should be tended by a specific person, so as to avoid it from running without water due to reduced water level. In case of abrupt reduction of water, abnormal sound, or violent vibration, immediately turn off the power, and stop using it until the cause is identified.

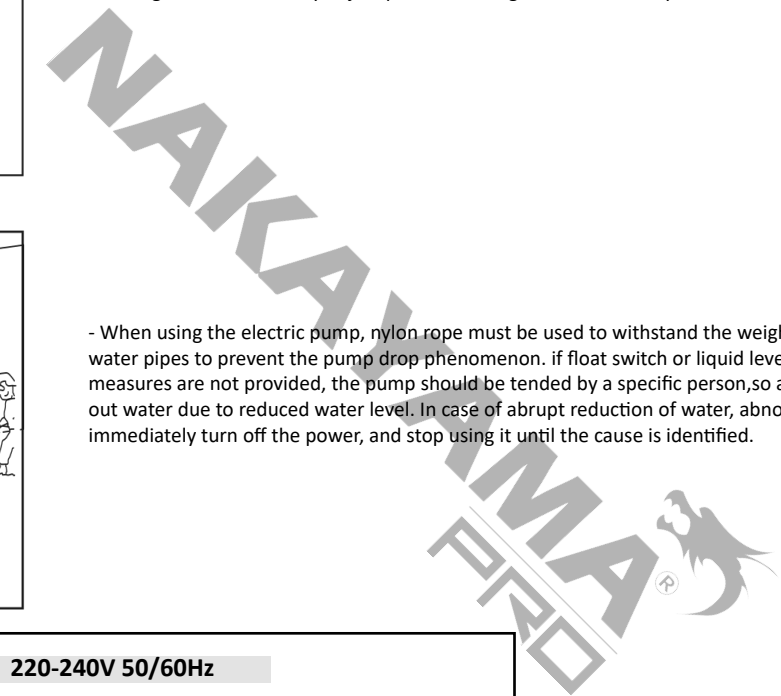

| 220-240V 50/60Hz | | | | | | |
|--------------------|-------------------------------------------------------|--------|--------|--------|--------|--------|
| Single Phase Motor | Cable length / Cross-sectional area of conductor (mm) | | | | | |
| kW | 0-15m | 16-30m | 31-45m | 46-60m | 61-75m | 76-90m |
| 0.25 | 0.75 | 0.75 | 0.75 | 0.75 | 1.0 | 1.25 |
| 0.37 | 0.75 | 0.75 | 0.75 | 1.0 | 1.25 | 1.25 |
| 0.55 | 0.75 | 0.75 | 1.0 | 1.25 | 1.25 | 1.5 |
| 0.75 | 0.75 | 1.0 | 1.25 | 1.25 | 1.5 | 1.5 |
| 0.92 | 1.0 | 1.25 | 1.25 | 1.5 | 1.5 | 2.0 |
| 1.1 | 1.0 | 1.25 | 1.5 | 1.5 | 2.0 | 2.0 |
| 1.5 | 1.25 | 1.5 | 2.0 | 2.0 | 2.5 | 2.5 |
| 1.8 | 1.5 | 2.0 | 2.0 | 2.5 | 2.5 | 3.0 |
| 2.2 | 1.5 | 2.0 | 2.5 | 2.5 | 3.0 | 4.0 |
| 2.6 | 2.0 | 2.5 | 2.5 | 3.0 | 4.0 | 4.0 |
| 3.0 | 2.0 | 2.5 | 3.0 | 4.0 | 4.0 | 5.0 |

 Warning! Electrical connections can only be performed by electrical professionals, and please comply with state regulations.

To choose the required cutting area of cable according to the power of pump and length of external cable to ensure the normal operation of motor.

380-415V 50/60Hz

Three Phase Motor

Cable length / Cross-sectional area of conductor (mm)

| kW | 0-20m | 21-40m | 41-60m | 61-80m | 81-100m | 101-120m |
|------|-------|--------|--------|--------|---------|----------|
| 0.37 | 0.75 | 0.75 | 0.75 | 1.0 | 1.0 | 1.25 |
| 0.55 | 0.75 | 0.75 | 1.0 | 1.0 | 1.25 | 1.25 |
| 0.75 | 0.75 | 1.0 | 1.0 | 1.25 | 1.25 | 1.5 |
| 1.1 | 0.75 | 1.0 | 1.25 | 1.25 | 1.5 | 1.5 |
| 1.5 | 1.0 | 1.25 | 1.25 | 1.5 | 1.5 | 2.0 |
| 2.2 | 1.25 | 1.5 | 1.5 | 2.0 | 2.0 | 2.5 |
| 2.6 | 1.25 | 1.5 | 2.0 | 2.0 | 2.5 | 2.5 |
| 3.0 | 1.5 | 2.0 | 2.0 | 2.5 | 2.5 | 3.0 |
| 4.0 | 2.0 | 2.5 | 2.5 | 3.0 | 3.0 | 4.0 |
| 5.0 | 2.0 | 2.5 | 3.0 | 3.0 | 4.0 | 4.0 |
| 5.5 | 2.5 | 3.0 | 3.0 | 4.0 | 4.0 | 5.0 |
| 7.0 | 2.5 | 3.0 | 4.0 | 4.0 | 5.0 | 5.0 |
| 7.5 | 3.0 | 4.0 | 4.0 | 5.0 | 5.0 | 6.0 |
| 9.2 | 3.0 | 4.0 | 5.0 | 5.0 | 6.0 | 6.0 |
| 11 | 4.0 | 5.0 | 5.0 | 6.0 | 6.0 | 6.0 |
| 13 | 4.0 | 5.0 | 6.0 | 6.0 | 6.0 | 8.0 |
| 15 | 5.0 | 6.0 | 6.0 | 6.0 | 8.0 | 8.0 |
| 18.5 | 5.0 | 6.0 | 6.0 | 8.0 | 8.0 | 10.0 |
| 22 | 6.0 | 6.0 | 8.0 | 8.0 | 10.0 | 10.0 |
| 26 | 6.0 | 8.0 | 8.0 | 10.0 | 10.0 | 6.0x2 |
| 30 | 8.0 | 8.0 | 10.0 | 10.0 | 6.0x2 | 8.0x2 |

To choose the required cutting area of cable according to the power of pump and length of external cable to ensure the normal operation of motor.

Wiring figure



Warning! Electrical connections can only be performed by electrical professionals, and please comply with state regulations.

Single phase with capacitor connection demonstration

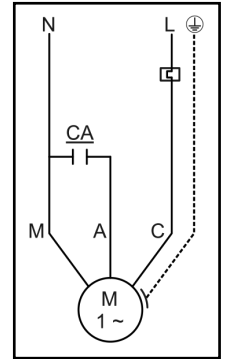

Three phase with six cable Y connection demonstration
Connections for across-the-line starting, running, and any reduced voltage starting except WYE-DELTA type starters.

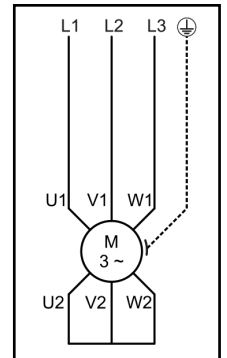

Technical Data

| | |
|----------------------|-----------------------------------------|
| Voltage/Frequency: | 230V/50Hz |
| Input power: | 1300W |
| Max. head: | 12m |
| Max. flow: | 18000l/h |
| Port diameter: | 2" |
| Additional features: | Equipped with knife (cutting mechanism) |

* The manufacturer reserves the right to make minor changes to product design and technical specifications without prior notice unless these changes significantly affect the performance and safety of the products. The parts described / illustrated in the pages of the manual that you hold in your hands may also concern other models of the manufacturer's product line with similar features and may not be included in the product you just acquired.

* To ensure the safety and reliability of the product and the warranty validity, all repairs, inspection, repair or replacement work, including maintenance and special adjustments, must only be carried out by technicians of the authorized service department of the manufacturer.

* Always use the product with the supplied equipment. Operation of the product with non-provided equipment may cause malfunctions or even serious injury or death. The manufacturer and the importer shall not be liable for injuries and damages resulting from the use of non-conforming equipment.

Additional safety instructions

In any of the following circumstances, stop the pump immediately and restart it only until the environmental conditions are improved or the problems are solved:

- If the working current of the pump unexpectedly exceeds the rated current of the motor.
- If the pumping amount is abnormal, water is intermittently pumped with increased sediment concentration.
- If the insulation resistance of the motor is less than 0.5 MO.
- If the unit has obvious noise with intensified vibration.
- If the grid voltage is seriously inadequate and the protection mechanism of the motor is frequently started.
- If one phase of the fuse is burnt out.
- If the water pipeline is damaged.

Maintenance and service

Before repairing and servicing, make sure that the pump is flushed with clean water, after disassembling the pump, flush the over-current parts with water.

- The normal operation of the pump should be checked at least once a year. If the liquid pumped is turbid or the sediment concentration is large, shorten the time intervals of checking the pump.
- The following points should be checked:
 - Energy consumption: If there is anomaly, check if the circuit is significantly increased.
 - Oil condition: If the oil contains water, it will be as grey as milk, there may be a leakage of mechanical seal.
 - Cable: Make sure that the cable is still sealed without obvious bending or shrinking.
 - Over-current components of the pump: Check if the impeller or pump housing is worn.
 - Bearing: Check if the bearing is damaged or its rotation becomes inflexible.

Troubleshooting



Make sure that the power is turned off before uncovering the junction box of the motor and disassembling the pump.

| PROBLEM | CAUSE | REMEDY |
|-----------------------------------------------------------------------------------------------|----------------------------------------------------------------------------------------------------------------|------------------------------------------------------------------------|
| The pump does not deliver: The motor does not start | No electricity Plug not inserted correctly Automatic switch tripped Fuses burnt out(three-phase pump) | |
| | Overload protection tripped | Automatically resets after the motor has cooled (single-phase version) |
| | Amperometric protection tripped | The micro-circuit breaker resets automatically |
| The pump does not deliver: The motor starts | Intake flange obstructed Delivery pipe clogged Check valve jammed Water level too low | |
| The pump delivers in reduced capacity | Intake flange partially obstructed Clogging in delivery pipes | |
| | Incorrect rotation direction | Check rotation direction |
| The pump stops after brief periods of operation The incorporate overload switch is tripped | Foreign bodies prevent the pump from rotating freely Liquid temperature too high Internal defect | |

Σας ευχαριστούμε για την αγορά της αντλίας νερού της εταιρείας μας. Παρακαλούμε να διαβάσετε το εγχειρίδιο χρήσης πριν χρησιμοποιήσετε την αντλία.

Οδηγίες ασφαλείας

1. Όλες οι ηλεκτρικές πρίζες/βύσματα πρέπει να είναι γειωμένες/γειωμένα.
2. Δεν πρέπει να χρησιμοποιείται καλώδιο ρεύματος για τη μεταφορά ή τη στερέωση του εξοπλισμού.
3. Μην φέρνετε το καλώδιο ρεύματος σε επαφή με αιχμηρές άκρες και μην πιέζετε ή πατάτε το καλώδιο ρεύματος.
4. Η τάση ρεύματος του ηλεκτρικού δικτύου πρέπει να είναι η ίδια με την τάση που αναγράφεται στον πίνακα τεχνικών χαρακτηριστικών της συσκευής.
5. Για την αποφυγή κινδύνων, όλες οι εργασίες εγκατάστασης και αντικατάστασης εξαρτημάτων επιτρέπεται να πραγματοποιηθούν μόνο από εξουσιοδοτημένο τεχνικό προσωπικό.
6. Οι ηλεκτρικές συνδέσεις μπορούν να πραγματοποιηθούν μόνο από επαγγελματίες ηλεκτρολόγους οι οποίοι συμμορφώνονται με τους κρατικούς κανονισμούς.
7. Η αντλία πρέπει να συνδεθεί με διάταξη προστασίας από ρεύμα διαρροής και διάταξη προστασίας από υπερφόρτωση ή υπερένταση.
8. Ελέγξτε την σύνδεση του βύσματος πριν από τη λειτουργία. Εάν το καλώδιο έχει υποστεί ζημιά, πρέπει να αντικατασταθεί από τον κατασκευαστή, τον αντιπρόσωπο ή το αρμόδιο τεχνικό προσωπικό για να αποφευχθεί οποιοσδήποτε κίνδυνος.
9. Τα παιδιά δεν επιτρέπεται να χρησιμοποιούν αυτή τη συσκευή. Παρακαλείστε να κρατάτε τα παιδιά σε απόσταση ασφαλείας.
10. Μην χρησιμοποιείτε τις αντλίες όταν υπάρχει κάποιος μέσα στο νερό.
11. Κατά τον καθαρισμό και τη συντήρηση, παρακαλούμε αποσυνδέστε την αντλία νερού από την κύρια παροχή ρεύματος.
12. Παρακαλούμε επικοινωνήστε με το εξουσιοδοτημένο τεχνικό προσωπικό όταν αντιμετωπίζετε τυχόν δυσλειτουργίες.
13. Βεβαιωθείτε πως όλοι οι ακροδέκτες για τα βύσματα τροφοδοσίας και τα καλώδια προέκτασης είναι αδιάβροχοι-α. Οι σύνδεσμοι και τα βύσματα δεν πρέπει να τοποθετούνται στο νερό και στο έδαφος. Συνιστάται να διασφαλίζετε ότι η πρίζα βρίσκεται σε απόσταση τουλάχιστον 60mm από το έδαφος.
14. Απαγορεύεται αυστηρά η λειτουργία της ηλεκτρικής αντλίας χωρίς νερό.
15. Μην αγγίζετε ποτέ το νερό κοντά στην αντλία όταν αυτή λειτουργεί.
16. Για να αποφύγετε την ηλεκτροπληξία, διακόψτε την παροχή ρεύματος πριν από τη συντήρηση και τον καθαρισμό της ηλεκτρικής αντλίας.
17. Ποτέ μην επιχειρήσετε να επισκευάσετε ένα κατεστραμμένο καλώδιο ρεύματος ή βύσμα. Αντικαταστήστε το κατεστραμμένο καλώδιο ρεύματος ή το βύσμα με ένα νέο γνήσιο ανταλλακτικό.

ΠΡΟΕΙΔΟΠΟΙΗΣΗ! Η μη τήρηση των οδηγιών ασφαλείας και των προειδοποιήσεων μπορεί να προκαλέσει ηλεκτρικούς κινδύνους και σοβαρούς τραυματισμούς ή ακόμη και θάνατο.

Οδηγίες λειτουργίας / Εγκατάσταση

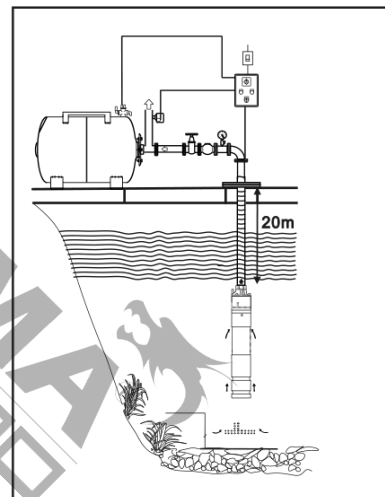
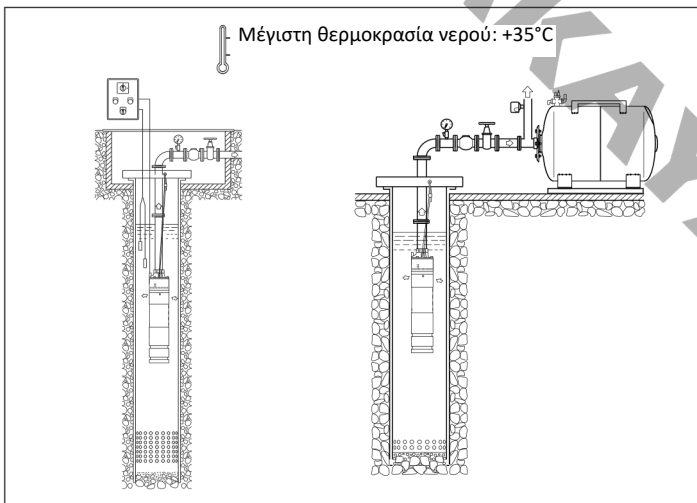

Απαιτήσεις πριν από τη χρήση

- Η θερμοκρασία του νερού δεν πρέπει να υπερβαίνει τους +35°C.
- Το μέγιστο βάθος βύθισης δεν πρέπει να υπερβαίνει τα 20m.
- Το PH του νερού πρέπει να είναι 6,5-8,5.
- Η συγκέντρωση ιζημάτων δεν πρέπει να υπερβαίνει το 0,15%.

Εγκατάσταση και προληπτικά μέτρα

- Η υποβρύχια αντλία πρέπει να χρησιμοποιείται εντός του εύρους του μανομετρικού, ώστε να αποφεύγεται η πρόκληση βλάβης στον κινητήρα λόγω υπερφόρτωσης. Για την επιλογή του ύψους της αντλίας, ο χρήστης πρέπει να λάβει υπόψη τον αγωγό και τις απώλειες κάμψης.

- Μετά την αποσυσκευασία, ελέγξτε προσεκτικά για να δείτε εάν υπάρχει οποιαδήποτε ζημιά στην αντλία που μπορεί να προκλήθηκε κατά τη μεταφορά και την αποθήκευση, για παράδειγμα, εάν τα καλώδια, τα βύσματα είναι άθικτα, εάν οι ενώσεις είναι σφιχτές χωρίς διαρροή ή διαρροή λαδιού. Σε περίπτωση που εντοπίσετε κάποια βλάβη, παραδώστε την αντλία σε εξουσιοδοτημένο τμήμα σέρβις ώστε να επισκευάσουν ή να αντικαταστήσουν τα κατεστραμμένα μέρη.

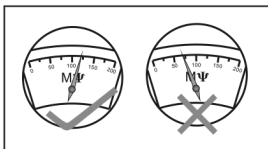

- Πριν από τη χρήση της αντλίας, ελέγξτε πλήρως την αντίσταση μόνωσης και η αντίσταση μόνωσης σε ψυχρή κατάσταση δεν πρέπει να είναι μικρότερη από 100 MO.

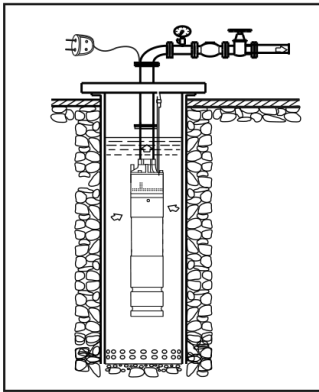

- Πριν την εγκατάσταση της αντλίας, ελέγξτε αν η εσωτερική διάμετρος του φρεατίου/ανοίγματος ταιριάζει με την ελάχιστη διάμετρο λειτουργίας της αντλίας. Για ένα νέο φρεάτιο απομακρύνετε τυχόν θραύσματα και υπολείμματα με αεροσυμπιεστή ή με μια παλιά αντλία πηγαδιού και, στη συνέχεια, ελέγξτε αν η ποιότητα και η θερμοκρασία του νερού είναι κατάλληλες για την λειτουργία της αντλίας. Εγκαταστήστε την αντλία μόνο εφόσον βεβαιωθείτε ότι η στάθμη του νερού είναι στο απαραίτητο απαιτούμενο επίπεδο για την ορθή λειτουργία της αντλίας.

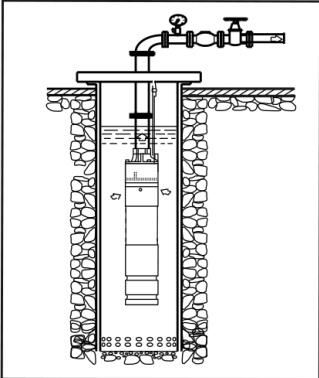

- Για να εγκαταστήσετε την ηλεκτρική αντλία σε τοποθεσίες με λιμνάζοντα νερά ή τοποθεσίες όπως είναι οι λίμνες, ανυψώστε την με ένα τρίποδο ή βοηθούμενη από βάρκα, γέφυρα ή προβλήτα, μην την τοποθετήσετε απευθείας στον πυθμένα, διαφορετικά ο κινητήρας μπορεί σταδιακά να κολλήσει στη λάσπη να κολλήσει ή/και να αποκτήσει πολύ υψηλή θερμοκρασία και να καεί ο κινητήρας.

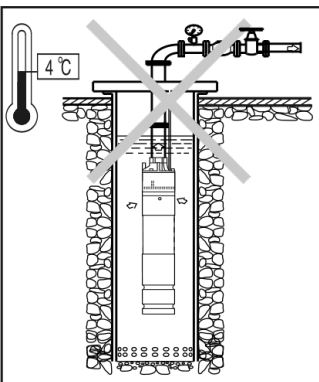

- Το βάθος βύθισης της ηλεκτρικής αντλίας θα πρέπει ιδανικά να είναι 0,5-5 μέτρα χαμηλότερα από τη δυναμική στάθμη του νερού. Εάν η στάθμη είναι χαμηλή, η απόδοση άντλησης θα είναι χαμηλή λόγω της μειωμένης στάθμης του νερού, κάτι που μπορεί ενδεχομένως να προκαλέσει βλάβη του κινητήρα λόγω της λειτουργίας χωρίς νερό.

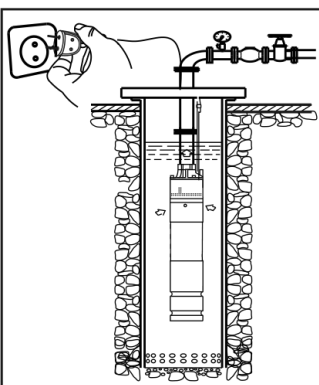

- Η ηλεκτρική αντλία πρέπει να λειτουργεί με την κατάλληλη τάση ρεύματος. Εάν η παροχή ρεύματος βρίσκεται μακριά από το σημείο όπου χρησιμοποιείται η ηλεκτρική αντλία, τα καλώδια προέκτασης πρέπει να είναι παχύτερα ανάλογα με την απόσταση αυτή. Οι πρίζες και τα βύσματα πρέπει να σφραγίζονται και να προστατεύονται με αδιάβροχη μονωτική ταινία, ώστε να εξασφαλίζεται η μόνωση και να αποτρέπεται η επαφή με το έδαφος. Εάν είναι απαραίτητο, ζητήστε από έναν επαγγελματία ηλεκτρολόγο να ελέγξει εάν η τάση λειτουργίας της αντλίας είναι εντός $\pm 10\%$ της ονομαστικής τάσης, ώστε να αποφευχθεί η λειτουργία με χαμηλή τάση. Όταν το καλώδιο είναι πολύ μακρύ και η μείωση της τάσης είναι πολύ μεγάλη ενδέχεται να προκληθεί βλάβη στον κινητήρα.

- Πριν από την βύθιση της αντλίας στο νερό, ενεργοποιήστε την αντλία για δοκιμαστική λειτουργία, η οποία όμως δεν πρέπει να υπερβαίνει τα 3 δευτερόλεπτα. Σε περίπτωση που η αντλία είναι μονοφασική, το καλώδιο θα πρέπει να είναι συνδεδεμένο σύμφωνα με το διάγραμμα συνδεσμολογίας, όπως αναγράφεται στον κινητήρα ή στο κουτί ελέγχου. Η μονοφασική αντλία θα πρέπει να συνδεθεί με τα αντίστοιχα χρώματα. Η λανθασμένη καλωδίωση θα προκαλέσει πρόβλημα στην λειτουργία της αντλίας και μπορεί να προκαλέσει βλάβη στον κινητήρα. Η τριφασική αντλία μπορεί να συνδεθεί παρά τα χρώματα, όταν η αντλία περιστρέφεται προς την αντίστροφη κατεύθυνση (μπορείτε να αναγνωρίσετε αν η περιστροφή είναι αριστερόστροφη παρατηρώντας την κατεύθυνση περιστροφής του άκρου του άξονα του κινητήρα), απλά αλλάξτε τη σύνδεση οποιωνδήποτε από τις δύο γραμμές.

Προειδοποίηση! Οι ηλεκτρικές συνδέσεις μπορούν να πραγματοποιηθούν μόνο από επαγγελματίες ηλεκτρολόγους και παρακαλούμε να συμμορφώνεστε με τους τοπικούς κανονισμούς.

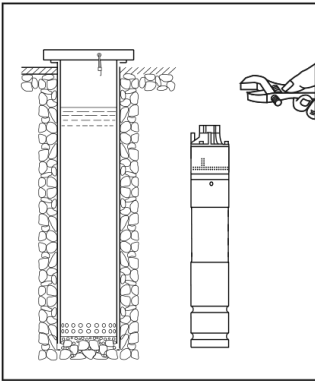

- Η ηλεκτρική αντλία θα πρέπει να είναι συνδεδεμένη με κύκλωμα που φέρει τον κατάλληλο διακόπτη προστασίας. Σε περίπτωση συχνής λειτουργίας του διακόπτη προστασίας, μην επιχειρήσετε την ενεργοποίησή του. Θα πρέπει να ελέγξετε αν η ηλεκτρική αντλία λειτουργεί, διαφορετικά ο κινητήρας μπορεί να υποστεί σοβαρή βλάβη.

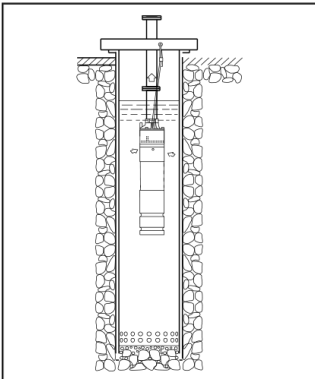

- Για να βυθίσετε ή να σηκώσετε την αντλία από το νερό, θα πρέπει να χρησιμοποιήσετε χαλύβδινο συρματόσχοινο συνδεδεμένο με τον δακτύλιο ανύψωσης ή τη λαβή. Ποτέ μην τραβάτε την αντλία από το καλώδιο τροφοδοσίας. Κατά τη λειτουργία του κινητήρα, θα πρέπει να κρατάτε το καλώδιο τροφοδοσίας ανυψωμένο από το έδαφος, ώστε να αποφύγετε τη σύνθλιψή του ή και ενδεχόμενο ατύχημα όταν κάποιο βαρύ αντικείμενο ή όχημα περνάει πάνω από το καλώδιο.

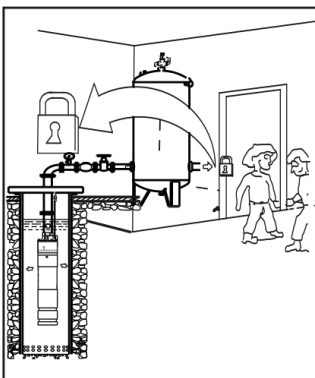

- Κατά τη χρήση της ηλεκτρικής αντλίας, πρέπει να χρησιμοποιείται νάλον σχοινί το οποίο αντέχει το βάρος της αντλίας. Δεν πρέπει να χρησιμοποιούνται σωλήνες νερού ώστε να αποφευχθεί ο κίνδυνος πτώσης της αντλίας. Σε περίπτωση που δεν διατίθεται πλωτηροδιακόπτης (φλοτέρ) ή ανιχνευτής στάθμης υγρού ή άλλα αντίστοιχα συστήματα προστασίας, η αντλία θα πρέπει να επιτηρείται από τον χειριστή, ώστε να αποφεύγεται η λειτουργία της χωρίς νερό λόγω της μειωμένης στάθμης νερού. Σε περίπτωση απότομης πτώσης της στάθμης του νερού, μη φυσιολογικού ήχου ή βίαιων κραδασμών, διακόψτε αμέσως την παροχή ρεύματος και σταματήστε τη λειτουργία της μέχρι να εντοπιστεί η αιτία.

220-240V 50/60Hz

Μονοφασικός
κινητήρας

Μήκος καλωδίου / Εμβαδόν διατομής αγωγού (mm)

| kW | 0-15m | 16-30m | 31-45m | 46-60m | 61-75m | 76-90m |
|------|-------|--------|--------|--------|--------|--------|
| 0.25 | 0.75 | 0.75 | 0.75 | 0.75 | 1.0 | 1.25 |
| 0.37 | 0.75 | 0.75 | 0.75 | 1.0 | 1.25 | 1.25 |
| 0.55 | 0.75 | 0.75 | 1.0 | 1.25 | 1.25 | 1.5 |
| 0.75 | 0.75 | 1.0 | 1.25 | 1.25 | 1.5 | 1.5 |
| 0.92 | 1.0 | 1.25 | 1.25 | 1.5 | 1.5 | 2.0 |
| 1.1 | 1.0 | 1.25 | 1.5 | 1.5 | 2.0 | 2.0 |
| 1.5 | 1.25 | 1.5 | 2.0 | 2.0 | 2.5 | 2.5 |
| 1.8 | 1.5 | 2.0 | 2.0 | 2.5 | 2.5 | 3.0 |
| 2.2 | 1.5 | 2.0 | 2.5 | 2.5 | 3.0 | 4.0 |
| 2.6 | 2.0 | 2.5 | 2.5 | 3.0 | 4.0 | 4.0 |
| 3.0 | 2.0 | 2.5 | 3.0 | 4.0 | 4.0 | 5.0 |



Προειδοποίηση! Οι ηλεκτρικές συνδέσεις θα πρέπει να πραγματοποιούνται μόνο από επαγγελματίες ηλεκτρολόγους πάντοτε σε συμμόρφωση με τους τοπικούς κανονισμούς.

Επιλέξτε την απαιτούμενη περιοχή κοπής του καλωδίου ανάλογα με την ισχύ της αντλίας και το μήκος του εξωτερικού καλωδίου για να διασφαλίσετε την κανονική λειτουργία του κινητήρα.

380-415V 50/60Hz

Τριφασικός
κινητήρας

Μήκος καλωδίου / Εμβαδόν διατομής αγωγού (mm)

| kW | 0-20m | 21-40m | 41-60m | 61-80m | 81-100m | 101-120m |
|------|-------|--------|--------|--------|---------|----------|
| 0.37 | 0.75 | 0.75 | 0.75 | 1.0 | 1.0 | 1.25 |
| 0.55 | 0.75 | 0.75 | 1.0 | 1.0 | 1.25 | 1.25 |
| 0.75 | 0.75 | 1.0 | 1.0 | 1.25 | 1.25 | 1.5 |
| 1.1 | 0.75 | 1.0 | 1.25 | 1.25 | 1.5 | 1.5 |
| 1.5 | 1.0 | 1.25 | 1.25 | 1.5 | 1.5 | 2.0 |
| 2.2 | 1.25 | 1.5 | 1.5 | 2.0 | 2.0 | 2.5 |
| 2.6 | 1.25 | 1.5 | 2.0 | 2.0 | 2.5 | 2.5 |
| 3.0 | 1.5 | 2.0 | 2.0 | 2.5 | 2.5 | 3.0 |
| 4.0 | 2.0 | 2.5 | 2.5 | 3.0 | 3.0 | 4.0 |
| 5.0 | 2.0 | 2.5 | 3.0 | 3.0 | 4.0 | 4.0 |
| 5.5 | 2.5 | 3.0 | 3.0 | 4.0 | 4.0 | 5.0 |
| 7.0 | 2.5 | 3.0 | 4.0 | 4.0 | 5.0 | 5.0 |
| 7.5 | 3.0 | 4.0 | 4.0 | 5.0 | 5.0 | 6.0 |
| 9.2 | 3.0 | 4.0 | 5.0 | 5.0 | 6.0 | 6.0 |
| 11 | 4.0 | 5.0 | 5.0 | 6.0 | 6.0 | 6.0 |
| 13 | 4.0 | 5.0 | 6.0 | 6.0 | 6.0 | 8.0 |
| 15 | 5.0 | 6.0 | 6.0 | 6.0 | 8.0 | 8.0 |
| 18.5 | 5.0 | 6.0 | 6.0 | 8.0 | 8.0 | 10.0 |
| 22 | 6.0 | 6.0 | 8.0 | 8.0 | 10.0 | 10.0 |
| 26 | 6.0 | 8.0 | 8.0 | 10.0 | 10.0 | 6.0x2 |
| 30 | 8.0 | 8.0 | 10.0 | 10.0 | 6.0x2 | 8.0x2 |

Επιλέξτε την απαιτούμενη περιοχή κοπής του καλωδίου ανάλογα με την ισχύ της αντλίας και το μήκος του εξωτερικού καλωδίου για να διασφαλίσετε την κανονική λειτουργία του κινητήρα.

Σχεδιάγραμμα συνδεσμολογίας



Προειδοποίηση! Οι ηλεκτρικές συνδέσεις θα πρέπει να πραγματοποιούνται μόνο από επαγγελματίες ηλεκτρολόγους πάντοτε σε συμμόρφωση με τους τοπικούς κανονισμούς.

Μonoφασική σύνδεση με πυκνωτή

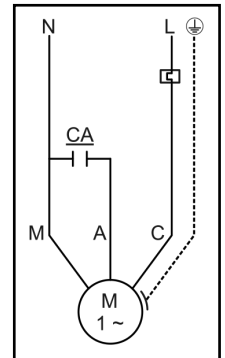

Τριφασική σύνδεση με έξι καλώδια σύνδεσης Y. Συνδέσεις για εκκίνηση, λειτουργία και οποιαδήποτε εκκίνηση μειωμένης τάσης εκτός από τους εκκινητές τύπου WYE-DELTA.

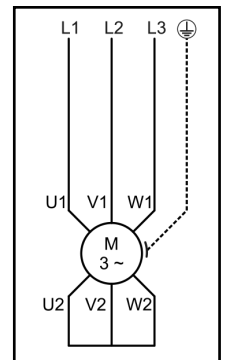

Τεχνικά χαρακτηριστικά

| | |
|-----------------------------|-----------------------|
| Τάση/Συχνότητα: | 230V/50Hz |
| Ισχύς εισόδου: | 1300W |
| Μέγιστο μονομετρικό: | 12m |
| Μέγιστη παροχή: | 18000l/h |
| Διάμετρος στομίου: | 2" |
| Επιπρόσθετα χαρακτηριστικά: | Εξοπλισμένη με κοπήρα |

*Ο κατασκευαστής διατηρεί το δικαίωμα να πραγματοποιήσει δευτερεύουσες αλλαγές στο σχεδιασμό του προϊόντος και στα τεχνικά χαρακτηριστικά χωρίς προηγούμενη ειδοποίηση, εκτός εάν οι αλλαγές αυτές επηρεάζουν σημαντικά την απόδοση και λειτουργία ασφάλειας των προϊόντων. Τα εξαρτήματα που περιγράφονται / απεικονίζονται στις σελίδες του εγχειριδίου που κρατάτε στα χέρια σας ενδέχεται να αφορούν και σε άλλα μοντέλα της σειράς προϊόντων του κατασκευαστή, με παρόμοια χαρακτηριστικά, και ενδέχεται να μην περιλαμβάνονται στο προϊόν που μόλις αποκτήσατε.

* Για να διασφαλιστεί η ασφάλεια και η αξιοπιστία του προϊόντος καθώς και η ισχύς της εγγύησης όλες οι εργασίες επιδιόρθωσης, ελέγχου, επισκευής ή αντικατάστασης συμπεριλαμβανομένης της συντήρησης και των ειδικών ρυθμίσεων, πρέπει να εκτελούνται μόνο από τεχνικούς του εξουσιοδοτημένου τμήματος Service του κατασκευαστή.

* Χρησιμοποιείτε πάντα το προϊόν με τον παρεχόμενο εξοπλισμό. Η λειτουργία του προϊόντος με μη-προβλεπόμενο εξοπλισμό ενδέχεται να προκαλέσει βλάβη ή ακόμα και σοβαρό τραυματισμό ή θάνατο. Ο κατασκευαστής και ο εισαγωγέας ουδεμία ευθύνη φέρει για τραυματισμούς και βλάβες που προκύπτουν από την χρήση μη προβλεπόμενου εξοπλισμού.

Επιπρόσθετες οδηγίες ασφαλείας

- Σε οποιαδήποτε από τις ακόλουθες περιπτώσεις, διακόψτε αμέσως την λειτουργία της αντλίας και επανεκινήστε την μόνο εφόσον έχουν βελτιωθεί οι περιβαλλοντικές συνθήκες που επηρεάζουν την λειτουργία της αντλίας ή αν έχουν επιλυθεί τα προβλήματα λειτουργίας:
- Εάν το ρεύμα λειτουργίας της αντλίας υπερβαίνει απροσδόκητα το ονομαστικό ρεύμα λειτουργίας του κινητήρα.
 - Εάν η ποσότητα του νερού άντλησης είναι μη φυσιολογική, αντλείται κατά διαστήματα νερό με αυξημένη συγκέντρωση ιζημάτων.
 - Εάν η αντίσταση μόνωσης του κινητήρα είναι μικρότερη από 0,5 MO.
 - Εάν η μονάδα έχει εμφανή, ασυνήθιστο θόρυβο και εντονότερους κραδασμούς.
 - Εάν η τάση του δικτύου είναι ακατάλληλη για την λειτουργία της αντλίας, σε σημαντικό βαθμό και ο μηχανισμός προστασίας του κινητήρα τίθεται συχνά σε λειτουργία.
 - Εάν η μία φάση της ασφάλειας έχει καεί.
 - Εάν ο αγωγός νερού έχει υποστεί ζημιά.

Συντήρηση και επισκευή

Πριν από την επισκευή και την συντήρηση, βεβαιωθείτε ότι η αντλία έχει ξεπλυθεί με καθαρό νερό, μετά την αποσυναρμολόγηση της αντλίας, ξεπλύνετε με νερό τα εξαρτήματα του μηχανισμού κατάθλιψης του νερού.

- Η αντλία πρέπει να ελέγχεται τουλάχιστον μία φορά το χρόνο ώστε να διασφαλίζεται η σωστή λειτουργία της. Εάν το αντλούμενο υγρό είναι θολό ή η συγκέντρωση ιζήματος είναι μεγάλη, μειώστε τα χρονικά διαστήματα ελέγχου της αντλίας.
- Θα πρέπει να ελέγχονται τα ακόλουθα σημεία:
 - Κατανάλωση ενέργειας: Εάν εντοπίσετε κάποιο ορατό πρόβλημα, ελέγξτε εάν το κύκλωμα είναι σημαντικά επιβαρυνόμενο.
 - Κατάσταση λαδιού: Εάν το λάδι περιέχει νερό, θα είναι γκριζό, ενδέχεται να υπάρχει πρόβλημα διαρροής της μηχανικής στεγανοποίησης.
 - Καλώδιο: Βεβαιωθείτε ότι το καλώδιο εξακολουθεί να είναι μονωμένο και προστατευμένο χωρίς εμφανή κάμψη ή συρρίκνωση.
 - Εξαρτήματα μηχανισμού κατάθλιψης: Ελέγξτε εάν η πτερωτή, ο θάλαμος ή το κέλυφος της αντλίας είναι φθαρμένα.
 - Ρουλεμάν: Ελέγξτε εάν το ρουλεμάν έχει υποστεί ζημιά ή αν υπάρχει αντίσταση κατά την περιστροφή του.

Αντιμέτωπιση προβλημάτων



Βεβαιωθείτε ότι έχετε διακόψει την παροχή ρεύματος πριν ξεσκεπάσετε το κουτί της καλωδίωσης του κινητήρα και αποσυναρμολογήσετε την αντλία.

| ΠΡΟΒΛΗΜΑ | ΠΙΘΑΝΗ ΑΙΤΙΑ | ΑΝΤΙΜΕΤΩΠΙΣΗ |
|-----------------------------------------------------------------------------------------------------------------------|----------------------------------------------------------------------------------------------------------------------------------------------------------------------------------------|------------------------------------------------------------------------|
| Η αντλία δεν αντλεί νερό: Ο κινητήρας δεν εκκινείται | Δεν υπάρχει τροφοδοσία με ηλεκτρικό ρεύμα Το βύσμα δεν έχει τοποθετηθεί σωστά Ο αυτόματος διακόπτης ασφαλείας έχει τεθεί σε λειτουργία Καμένες ασφάλειες (τριφασική αντλία) | |
| | Το σύστημα προστασίας από υπερφόρτωση έχει ενεργοποιηθεί | Επαναφέρεται αυτόματα μετά την ψύξη του κινητήρα (μονοφασική έκδοση) |
| | Το σύστημα αμπερομετρικής προστασίας έχει ενεργοποιηθεί | Ο διακόπτης μικροκυκλώματος επανέρχεται αυτόματα στην αρχική κατάσταση |
| Η αντλία δεν αντλεί νερό: Ο κινητήρας εκκινείται | Η φλάντζα του συστήματος εισαγωγής-αναρρόφησης είναι φραγμένη Ο σωλήνας παροχής είναι φραγμένος Η βαλβίδα ελέγχου είναι μπλοκαρισμένη Πολύ χαμηλή στάθμη νερού | |
| Η αντλία λειτουργεί με μειωμένη παροχή | Η φλάντζα του συστήματος εισαγωγής-αναρρόφησης είναι μερικώς φραγμένη Οι σωλήνες παροχής είναι φραγμένοι | |
| | Λανθασμένη κατεύθυνση περιστροφής | Ελέγξτε την κατεύθυνση περιστροφής |
| Η αντλία σταματά μετά από σύντομες περιόδους λειτουργίας Ο ενσωματωμένος διακόπτης υπερφόρτωσης έχει ενεργοποιηθεί | Τα ξένα σώματα εμποδίζουν την ελεύθερη περιστροφή της αντλίας Πολύ υψηλή θερμοκρασία νερού Πρόβλημα λειτουργίας στο εσωτερικό τμήμα της αντλίας/φθαρμένο ή ελαττωματικό εξάρτημα | |

Nous vous remercions d'avoir acheté notre pompe à eau. Veuillez lire le manuel d'utilisation avant d'utiliser la pompe.

Instructions de sécurité

1. Toutes les prises électriques doivent être mises à la terre.
2. Aucun cordon d'alimentation ne doit être utilisé pour le transport ou la fixation de l'équipement.
3. Ne tirez pas le cordon d'alimentation sur des arêtes vives et n'appuyez pas sur le cordon d'alimentation.
4. La tension d'alimentation doit être la même que celle indiquée sur la carte du modèle.
5. Pour éviter tout danger, toute installation et tout remplacement de composants ne peuvent être effectués que par le personnel autorisé du service clientèle.
6. Les raccordements électriques ne peuvent être effectués que par des professionnels de l'électricité et doivent être conformes aux réglementations nationales.
7. La pompe doit être connectée avec un dispositif de protection par disjoncteur de type courant de fuite et un dispositif de protection contre les surcharges ou les surintensités.
8. Vérifiez la connexion de la prise avant de fonctionner. Si le fil est endommagé, il doit être remplacé par le fabricant, l'agent ou le personnel technique compétent pour éviter tout danger.
9. Les enfants ne sont pas autorisés à utiliser cet appareil. Veuillez garder les enfants à une distance de sécurité.
10. N'utilisez pas les pompes lorsqu'il y a quelqu'un dans l'eau.
11. Lors du nettoyage et de l'entretien, veuillez débrancher la pompe à eau de l'alimentation électrique principale.
12. Veuillez contacter le personnel technique en cas de dysfonctionnement.
13. Les connecteurs pour les prises de courant et les câbles d'extension doivent être assurés qu'ils sont étanches et ne doivent pas être placés dans l'eau. En outre, les connecteurs ne peuvent pas être placés sur le sol. Il est recommandé de veiller à ce que la prise soit à au moins 60 mm du sol.
14. Il est strictement interdit de faire fonctionner l'électropompe sans eau.
15. Ne jamais toucher l'eau à proximité de la pompe lorsqu'elle est en marche.
16. Pour éviter tout choc électrique, coupez le courant avant d'entretenir et de nettoyer la pompe électrique.
17. N'essayez jamais de réparer un cordon d'alimentation ou une fiche endommagés. Remplacez le cordon d'alimentation ou la fiche endommagés par une nouvelle pièce de rechange d'origine.

AVERTISSEMENT ! Le non-respect des instructions et des précautions de sécurité peut entraîner des risques électriques et des blessures graves, voire mortelles.

Instructions d'utilisation / Installation

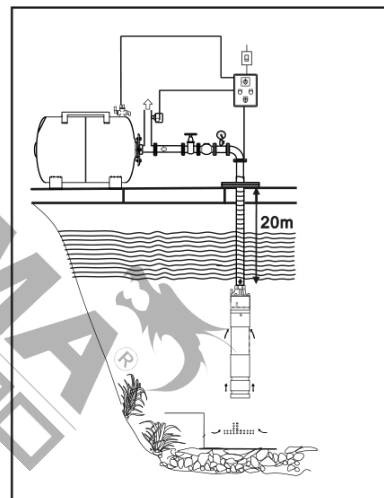
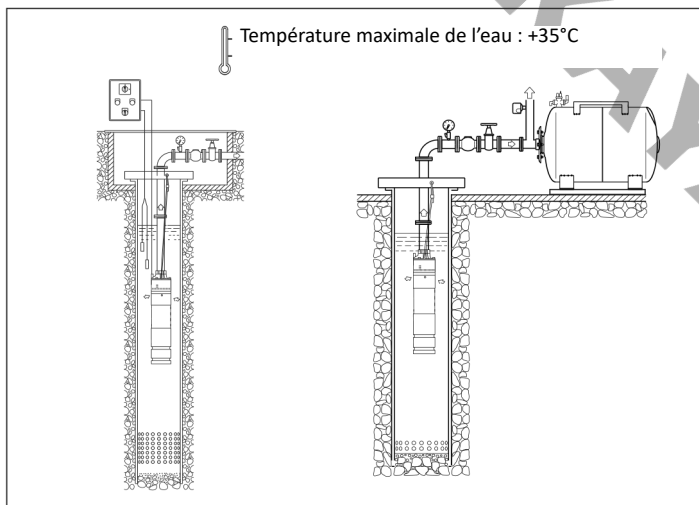

Exigences avant l'utilisation

- La température de l'eau ne doit pas être supérieure à +35°C.
- La profondeur maximale d'immersion ne doit pas dépasser 20 m.
- Le PH de l'eau doit être compris entre 6,5 et 8,5.
- La concentration de sédiments ne doit pas dépasser 0,15 %.

Installation et précautions

- La pompe submersible doit être utilisée dans les limites de la hauteur de charge recommandée, afin d'éviter d'endommager le moteur en cas de surcharge. Pour choisir la hauteur de refoulement de la pompe, l'utilisateur doit tenir compte de la perte de charge de la canalisation et de la courbure.

- Après avoir déballé la pompe, vérifiez qu'elle n'a pas été endommagée pendant le transport et le stockage, par exemple, si les câbles et les bouchons sont intacts, si les joints sont étanches sans suintement ni fuite d'huile. Demandez rapidement à des professionnels de réparer ou de remplacer les pièces endommagées, le cas échéant.

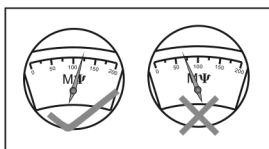

- Avant d'utiliser la pompe, vérifiez entièrement sa résistance d'isolement, et la résistance d'isolement à froid ne doit pas être inférieure à 100 MO.

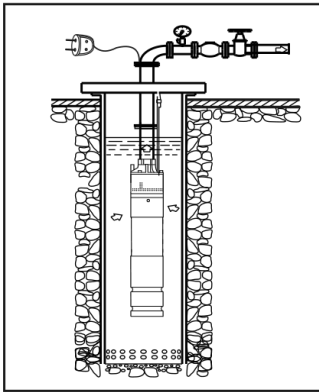

- Avant l'achat et l'installation de la pompe, vérifiez si le diamètre intérieur du puits correspond au diamètre minimum de la pompe de puits. Pour un nouveau puits, enlevez les débris et la saleté à l'aide d'un compresseur d'air ou d'une ancienne pompe de puits, puis vérifiez si la qualité et la température de l'eau correspondent aux conditions de la pompe de puits. Installez la pompe de puits uniquement lorsque l'eau du puits atteint la norme de la pompe pour l'utilisation.

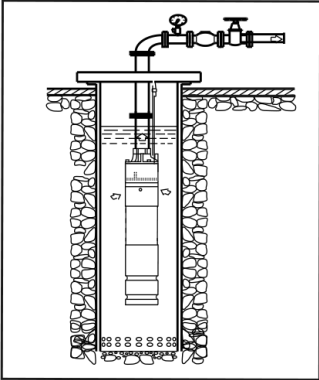

- Pour installer la pompe électrique dans l'étang, hissez-la avec un trépied ou avec l'aide d'un bateau, d'un pont ou d'un quai, ne la placez pas directement au fond de la rivière, sinon le moteur risque de s'enliser progressivement dans la boue et de provoquer un blocage, d'atteindre une température trop élevée et de brûler le moteur.

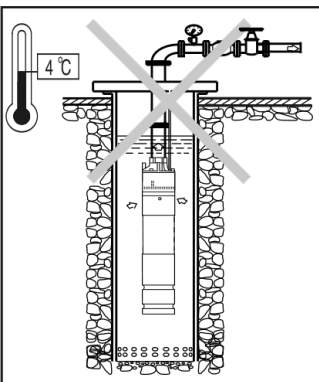

- La profondeur d'immersion de l'électropompe doit être comprise entre 0,5 et 5 m sous le niveau d'eau dynamique. Si elle est trop faible, la qualité du pompage sera médiocre en raison de la réduction du niveau d'eau, voire de la défaillance du moteur en raison du fonctionnement sans eau.

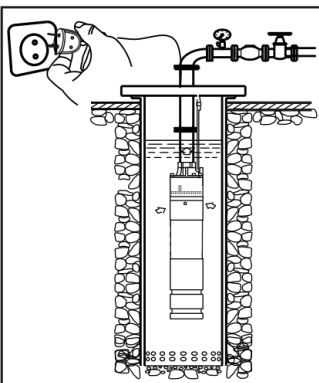

- La pompe électrique doit être utilisée à une tension appropriée. Si l'alimentation électrique est éloignée de l'endroit où la pompe électrique est utilisée, les câbles prolongés doivent être épaissis de manière appropriée en fonction de la distance, les connecteurs doivent être scellés et liés avec du ruban isolant étanche, afin de s'assurer qu'ils sont isolés et hors du sol. Si nécessaire, demandez à un électricien professionnel de vérifier si la tension de fonctionnement de la pompe se situe dans une fourchette de $\pm 10\%$ de la tension nominale, afin d'éviter un fonctionnement sous tension en raison d'un câble trop long et d'une chute de tension trop importante, ce qui pourrait provoquer un incendie.

- Avant de plonger la pompe dans l'eau, mettez-la sous tension pour un essai de fonctionnement, mais celui-ci ne doit pas dépasser 3s. Le câble de la pompe monophasée doit être strictement conforme au schéma de câblage indiqué sur le moteur ou le boîtier de commande, et doit être câblé selon les couleurs correspondantes. Un câblage incorrect entraînerait un fonctionnement anormal de la pompe et pourrait endommager le moteur ; la pompe triphasée peut être câblée en dépit des couleurs, lorsque la pompe tourne dans le sens inverse (depuis l'extrémité de l'arbre du moteur, le sens correct est indiqué si le moteur tourne dans le sens inverse des aiguilles d'une montre), il suffit de changer la connexion de deux lignes.

Attention ! Les connexions électriques ne peuvent être effectuées que par des professionnels de l'électricité, et veuillez vous conformer aux réglementations nationales.

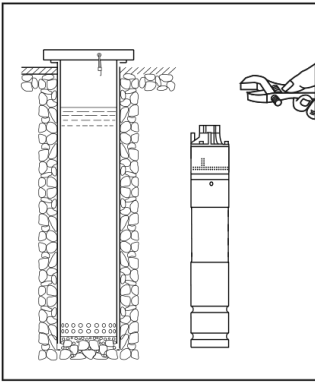

- La pompe électrique doit utiliser séparément un interrupteur de protection approprié, en cas de déclenchement fréquent de l'interrupteur, ne jamais la démarrer de force, vérifier si la pompe électrique est défectueuse, sinon le moteur peut être facilement brûlé.

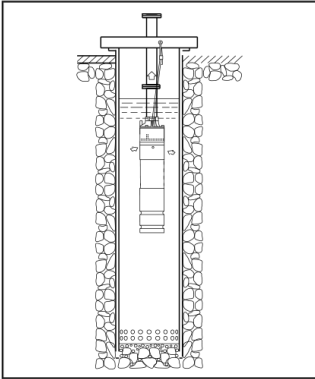

- Pour plonger ou soulever la pompe hors de l'eau, l'utilisateur doit tenir l'anneau ou la poignée de levage avec un câble d'acier, ne jamais tirer le câble au hasard. Lors du fonctionnement du moteur, il est préférable de maintenir le câble hors du sol, afin d'éviter de l'écraser lors du passage d'un objet lourd sur le sol, ce qui peut provoquer un accident.

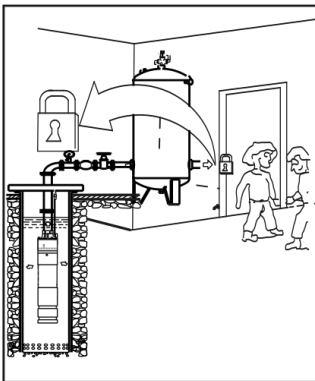

- Lors de l'utilisation de la pompe électrique, une corde en nylon doit être utilisée pour supporter le poids de la pompe, il ne faut pas utiliser de tuyaux d'eau pour éviter le phénomène de chute de la pompe. Si un interrupteur à flotteur ou un détecteur de niveau de liquide et d'autres mesures de protection ne sont pas prévus, la pompe doit être entretenue par une personne spécifique, afin d'éviter qu'elle ne fonctionne sans eau en raison d'une réduction du niveau d'eau. En cas de réduction brutale du niveau d'eau, de bruit anormal ou de vibration violente, coupez immédiatement l'alimentation et cessez de l'utiliser jusqu'à ce que la cause soit identifiée.

220-240V 50/60Hz

Moteur mono-phasé Longueur du câble / Section transversale du conducteur (mm)

| kW | 0-15m | 16-30m | 31-45m | 46-60m | 61-75m | 76-90m |
|------|-------|--------|--------|--------|--------|--------|
| 0.25 | 0.75 | 0.75 | 0.75 | 0.75 | 1.0 | 1.25 |
| 0.37 | 0.75 | 0.75 | 0.75 | 1.0 | 1.25 | 1.25 |
| 0.55 | 0.75 | 0.75 | 1.0 | 1.25 | 1.25 | 1.5 |
| 0.75 | 0.75 | 1.0 | 1.25 | 1.25 | 1.5 | 1.5 |
| 0.92 | 1.0 | 1.25 | 1.25 | 1.5 | 1.5 | 2.0 |
| 1.1 | 1.0 | 1.25 | 1.5 | 1.5 | 2.0 | 2.0 |
| 1.5 | 1.25 | 1.5 | 2.0 | 2.0 | 2.5 | 2.5 |
| 1.8 | 1.5 | 2.0 | 2.0 | 2.5 | 2.5 | 3.0 |
| 2.2 | 1.5 | 2.0 | 2.5 | 2.5 | 3.0 | 4.0 |
| 2.6 | 2.0 | 2.5 | 2.5 | 3.0 | 4.0 | 4.0 |
| 3.0 | 2.0 | 2.5 | 3.0 | 4.0 | 4.0 | 5.0 |

Choisir la zone de coupe nécessaire du câble en fonction de la puissance de la pompe et de la longueur du câble externe pour assurer le fonctionnement normal du moteur.



Avertissement ! Les raccordements électriques ne peuvent être effectués que par des professionnels de l'électricité, et veuillez vous conformer aux réglementations nationales.

380-415V 50/60Hz

Moteur triphasé Longueur du câble / Section transversale du conducteur (mm)

| kW | 0-20m | 21-40m | 41-60m | 61-80m | 81-100m | 101-120m |
|------|-------|--------|--------|--------|---------|----------|
| 0.37 | 0.75 | 0.75 | 0.75 | 1.0 | 1.0 | 1.25 |
| 0.55 | 0.75 | 0.75 | 1.0 | 1.0 | 1.25 | 1.25 |
| 0.75 | 0.75 | 1.0 | 1.0 | 1.25 | 1.25 | 1.5 |
| 1.1 | 0.75 | 1.0 | 1.25 | 1.25 | 1.5 | 1.5 |
| 1.5 | 1.0 | 1.25 | 1.25 | 1.5 | 1.5 | 2.0 |
| 2.2 | 1.25 | 1.5 | 1.5 | 2.0 | 2.0 | 2.5 |
| 2.6 | 1.25 | 1.5 | 2.0 | 2.0 | 2.5 | 2.5 |
| 3.0 | 1.5 | 2.0 | 2.0 | 2.5 | 2.5 | 3.0 |
| 4.0 | 2.0 | 2.5 | 2.5 | 3.0 | 3.0 | 4.0 |
| 5.0 | 2.0 | 2.5 | 3.0 | 3.0 | 4.0 | 4.0 |
| 5.5 | 2.5 | 3.0 | 3.0 | 4.0 | 4.0 | 5.0 |
| 7.0 | 2.5 | 3.0 | 4.0 | 4.0 | 5.0 | 5.0 |
| 7.5 | 3.0 | 4.0 | 4.0 | 5.0 | 5.0 | 6.0 |
| 9.2 | 3.0 | 4.0 | 5.0 | 5.0 | 6.0 | 6.0 |
| 11 | 4.0 | 5.0 | 5.0 | 6.0 | 6.0 | 6.0 |
| 13 | 4.0 | 5.0 | 6.0 | 6.0 | 6.0 | 8.0 |
| 15 | 5.0 | 6.0 | 6.0 | 6.0 | 8.0 | 8.0 |
| 18.5 | 5.0 | 6.0 | 6.0 | 8.0 | 8.0 | 10.0 |
| 22 | 6.0 | 6.0 | 8.0 | 8.0 | 10.0 | 10.0 |
| 26 | 6.0 | 8.0 | 8.0 | 10.0 | 10.0 | 6.0x2 |
| 30 | 8.0 | 8.0 | 10.0 | 10.0 | 6.0x2 | 8.0x2 |

Choisir la zone de coupe nécessaire du câble en fonction de la puissance de la pompe et de la longueur du câble externe pour assurer le fonctionnement normal du moteur.

Schéma de câblage



Avertissement ! Les raccordements électriques ne peuvent être effectués que par des professionnels de l'électricité, et veuillez vous conformer aux réglementations nationales.

Démonstration monophasée avec connexion de condensateur

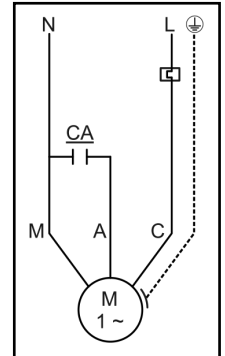

Démonstration triphasée avec connexion en Y à six câbles
Connexions pour le démarrage en ligne, la marche et tout démarrage à tension réduite, sauf les démarreurs de type WYE-DELTA.

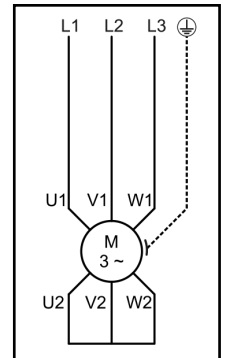

Données techniques

| | |
|------------------------------------|------------------------------------------|
| Voltage/Fréquence : | 230V/50Hz |
| Puissance d'entrée : | 1300W |
| Tête maximale : | 12m |
| Débit maximal: | 18000/h |
| Diamètre du port : | 2" |
| Caractéristiques supplémentaires : | Équipé d'un couteau (mécanisme de coupe) |

* Le fabricant se réserve le droit d'apporter des modifications mineures à la conception et aux spécifications techniques des produits sans préavis, à moins que ces modifications n'affectent de manière significative les performances et la sécurité des produits. Les pièces décrites / illustrées dans les pages du manuel que vous tenez entre vos mains peuvent également concerner d'autres modèles de la gamme de produits du fabricant ayant des caractéristiques similaires et peuvent ne pas être incluses dans le produit que vous venez d'acquérir.

* Pour garantir la sécurité et la fiabilité du produit et la validité de la garantie, toutes les réparations, inspections, réparations ou remplacements, y compris l'entretien et les réglages spéciaux, doivent être effectués uniquement par des techniciens du service après-vente agréé du fabricant.

* Utilisez toujours le produit avec l'équipement fourni. L'utilisation du produit avec un équipement non fourni peut entraîner des dysfonctionnements, voire des blessures graves ou la mort. Le fabricant et l'importateur ne sont pas responsables des blessures et des dommages résultant de l'utilisation d'un équipement non conforme.

Instructions de sécurité supplémentaires

Dans l'une des circonstances suivantes, arrêtez immédiatement la pompe et ne la remettez en marche que jusqu'à ce que les conditions environnementales s'améliorent ou que les problèmes soient résolus :

- Si le courant de fonctionnement de la pompe dépasse de façon inattendue le courant nominal du moteur.
- Si la quantité de pompage est anormale, l'eau est pompée par intermittence avec une concentration accrue de sédiments.
- Si la résistance d'isolement du moteur est inférieure à 0,5 MO.
- Si l'unité a un bruit évident avec une vibration intensifiée.
- Si la tension du réseau est gravement insuffisante et que le mécanisme de protection du moteur est fréquemment déclenché.
- Si une phase du fusible est grillée.
- Si la canalisation d'eau est endommagée.

Entretien et service

Avant de procéder à la réparation et à l'entretien, assurez-vous que la pompe est rincée avec de l'eau propre, après avoir démonté la pompe, rincez les pièces de surintensité avec de l'eau.

- Le fonctionnement normal de la pompe doit être contrôlé au moins une fois par an. Si le liquide pompé est trouble ou si la concentration de sédiments est importante, raccourcissez les intervalles de contrôle de la pompe.
- Les points suivants doivent être contrôlés :
 - La consommation d'énergie : En cas d'anomalie, vérifiez si le circuit est significativement augmenté.
 - État de l'huile : Si l'huile contient de l'eau, elle sera aussi grise que du lait, il peut y avoir une fuite de la garniture mécanique.
 - Câble : Vérifiez que le câble est toujours étanche, sans courbure ou rétrécissement évident.
 - Surintensité des composants de la pompe : Vérifiez si la roue ou le boîtier de la pompe sont usés.
 - Palier : Vérifiez si le roulement est endommagé ou si sa rotation devient inflexible.

Dépannage



Assurez-vous que le courant est coupé avant de découvrir la boîte de jonction du moteur et de démonter la pompe.

| PROBLÈME | CAUSE | REMÈDE |
|---------------------------------------------------------------------------------------------------------------------|------------------------------------------------------------------------------------------------------------------------------------------|--------------------------------------------------------------------------------------|
| La pompe ne débite pas : Le moteur ne démarre pas | Pas d'électricité La fiche n'est pas insérée correctement Interrupteur automatique déclenché Fusibles grillés (pompe triphasée) | |
| | Protection contre la surcharge déclenchée | Réinitialisation automatique après le refroidissement du moteur (version monophasée) |
| | Protection ampérométrique déclenchée | Le micro-disjoncteur se réarme automatiquement |
| La pompe ne débite pas : Le moteur démarre | Bride d'admission obstruée Tuyau de refoulement bouché Clapet anti-retour bloqué Niveau d'eau trop bas | |
| La pompe délivre une capacité réduite | Bride d'admission partiellement obstruée Colmatage des tuyaux de refoulement | |
| | Sens de rotation incorrect | Vérifier le sens de rotation |
| La pompe s'arrête après de brèves périodes de fonctionnement L'interrupteur de surcharge incorporé est déclenché | Des corps étrangers empêchent la pompe de tourner librement Température du liquide trop élevée Défaut interne | |

Grazie per aver acquistato la nostra pompa dell'acqua. Prima di utilizzare la pompa, leggere il manuale d'uso.

Istruzioni di sicurezza

1. Tutte le prese elettriche devono essere collegate a terra.
2. Non utilizzare alcun cavo di alimentazione per il trasporto o il fissaggio dell'apparecchiatura.
3. Non tirare il cavo di alimentazione su bordi taglienti e non premere il cavo di alimentazione.
4. La tensione di alimentazione deve corrispondere a quella indicata sulla scheda del modello.
5. Per evitare rischi, tutte le operazioni di installazione e sostituzione dei componenti possono essere eseguite solo da personale autorizzato dell'assistenza clienti.
6. I collegamenti elettrici possono essere eseguiti solo da professionisti del settore elettrico e devono essere conformi alle normative statali.
7. La pompa deve essere collegata a un dispositivo di protezione con interruttore di corrente di dispersione e a un dispositivo di protezione da sovraccarico o sovracorrente.
8. Controllare il collegamento della spina prima del funzionamento. Se il filo è danneggiato, deve essere sostituito dal produttore, dall'agente o dal personale tecnico competente per evitare qualsiasi pericolo.
9. L'uso di questo apparecchio non è consentito ai bambini. Tenere i bambini a distanza di sicurezza.
10. Non utilizzare le pompe quando c'è qualcuno in acqua.
11. Durante la pulizia e la manutenzione, scollegare la pompa dell'acqua dall'alimentazione principale.
12. Contattare il personale tecnico in caso di malfunzionamenti.
13. I connettori per le spine di alimentazione e le prolunghe devono essere impermeabili e non devono essere messi in acqua. Inoltre, i connettori non possono essere collocati a terra. Si raccomanda di assicurarsi che la presa sia ad almeno 60 mm dal suolo.
14. È severamente vietato far funzionare l'elettropompa senza acqua.
15. Non toccare mai l'acqua vicino alla pompa quando questa è in funzione.
16. Per evitare scosse elettriche, spegnere l'alimentazione prima di eseguire la manutenzione e la pulizia dell'elettropompa.
17. Non tentare mai di riparare un cavo di alimentazione o una spina danneggiati. Sostituire il cavo di alimentazione o la spina danneggiati con un nuovo pezzo di ricambio originale.

AVVERTENZA! La mancata osservanza delle istruzioni e delle precauzioni di sicurezza può causare rischi elettrici e gravi lesioni o addirittura la morte.

Istruzioni per l'uso / Installazione

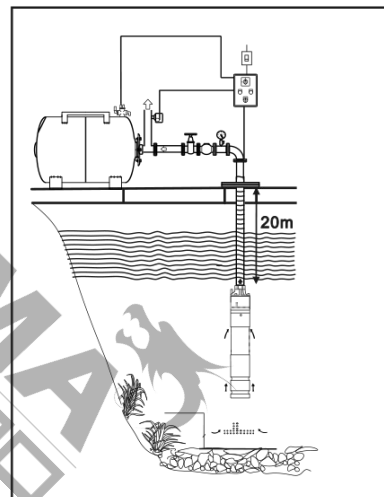
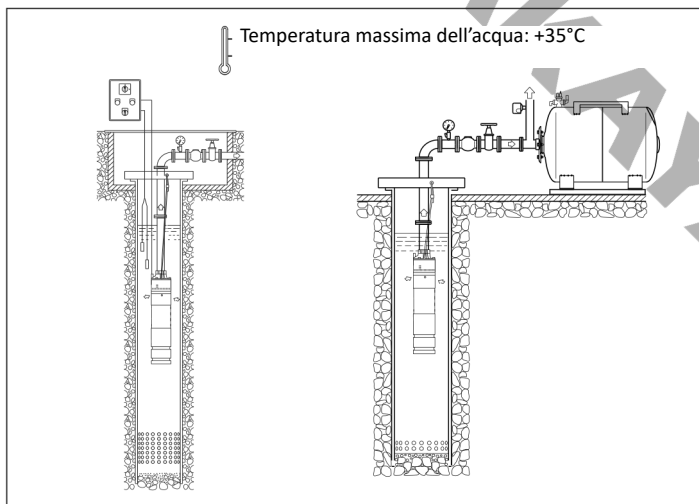

Requisiti prima dell'uso

- La temperatura dell'acqua non deve superare i +35°C.
- La profondità massima di immersione non deve superare i 20 metri.
- Il PH dell'acqua deve essere compreso tra 6,5 e 8,5.
- La concentrazione di sedimenti non deve superare lo 0,15%.

Installazione e precauzioni

- La pompa sommersa deve essere utilizzata entro l'intervallo di prevalenza consigliato, in modo da evitare danni al motore dovuti al sovraccarico. Per scegliere la prevalenza della pompa, l'utente deve considerare la perdita di carico della tubazione e della curva.

- Dopo aver disimballato la pompa, verificare che non vi siano danni alla pompa durante il trasporto e l'immagazzinamento, ad esempio se i cavi e i tappi sono intatti, se i giunti sono stretti senza infiltrazioni o perdite di olio. Chiedere tempestivamente ai professionisti di riparare o sostituire le parti danneggiate, se presenti.

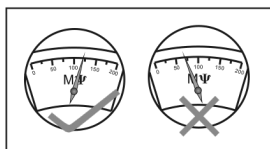

- Prima di utilizzare la pompa, verificarne completamente la resistenza di isolamento; la resistenza di isolamento a freddo non deve essere inferiore a 100 MO.

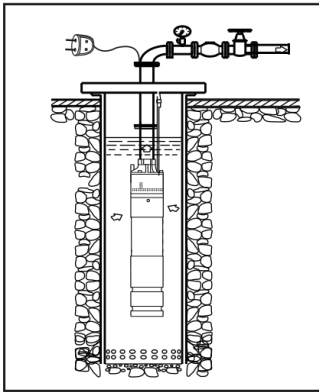

- Prima dell'acquisto e dell'installazione della pompa, verificare se il diametro interno del pozzo corrisponde al diametro minimo della pompa. Nel caso di un pozzo nuovo, rimuovere i detriti e la sporcizia con un compressore d'aria o con una vecchia pompa da pozzo, quindi verificare se la qualità e la temperatura dell'acqua corrispondono alle condizioni della pompa da pozzo. Installare la pompa del pozzo solo quando l'acqua del pozzo raggiunge lo standard di utilizzo della pompa.

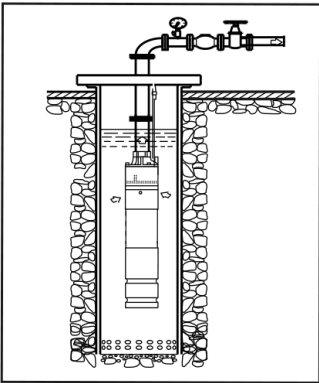

- Per installare l'elettropompa in un laghetto, sollevarla con un treppiede o con l'aiuto di un'imbarcazione, di un ponte o di un pontile; non posizionarla direttamente sul fondo del fiume, altrimenti il motore potrebbe rimanere gradualmente incastrato nel fango e causare un blocco, raggiungere una temperatura troppo elevata e bruciare il motore.

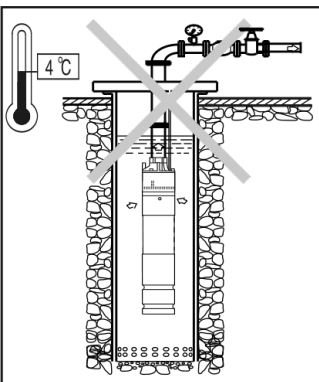

- La profondità di immersione dell'elettropompa è opportunamente compresa tra 0,5 e 5 m al di sotto del livello dinamico dell'acqua; se troppo bassa, la qualità del pompaggio sarà scarsa a causa della riduzione del livello dell'acqua, fino a causare il guasto del motore a causa del funzionamento senza acqua.

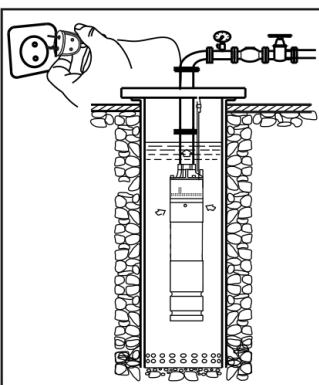

- L'elettropompa deve essere utilizzata con una tensione adeguata. Se l'alimentazione elettrica è lontana dal luogo di utilizzo dell'elettropompa, i cavi prolungati devono essere opportunamente ispessiti in base alla distanza, i connettori devono essere sigillati e legati con nastro isolante impermeabile, in modo da assicurarsi che siano isolati e lontani da terra. Se necessario, chiedere a un elettricista professionista di verificare se la tensione di funzionamento della pompa è entro il $\pm 10\%$ della tensione nominale, in modo da evitare un funzionamento sottotensione a causa di un cavo troppo lungo e di una caduta di tensione eccessiva, che potrebbe causare un'esplosione.

- Prima di immergere la pompa in acqua, accendere l'alimentazione per la prova, ma non deve superare i 3s. Il cavo della pompa monofase deve essere rigorosamente conforme allo schema di cablaggio indicato sul motore o sulla scatola di controllo e deve essere cablato con i colori corrispondenti. Un cablaggio errato causerà un funzionamento anomalo della pompa e potrebbe danneggiare il motore; la pompa trifase può essere cablata nonostante i colori; quando la pompa ruota in senso inverso (dall'estremità dell'albero del motore, il senso corretto è indicato se il motore ruota in senso antiorario), è sufficiente cambiare il collegamento di due linee qualsiasi.

Attenzione! I collegamenti elettrici possono essere eseguiti solo da professionisti del settore elettrico e devono essere conformi alle normative statali.

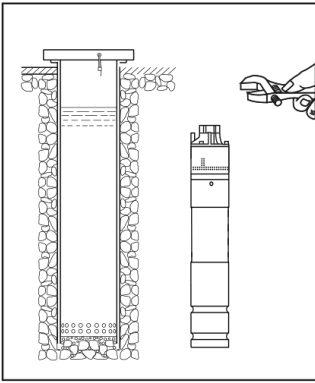

- L'elettropompa deve utilizzare separatamente un interruttore di protezione appropriato; in caso di frequente intervento dell'interruttore, non forzare mai l'avviamento, ma verificare se l'elettropompa è guasta, altrimenti il motore potrebbe bruciarsi facilmente.

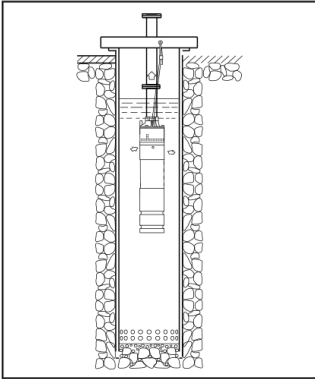

- Per immergere o sollevare la pompa dall'acqua, l'utente deve tenere l'anello di sollevamento o la maniglia con una fune d'acciaio, senza mai tirare il cavo a caso. Quando si aziona il motore, è preferibile tenere il cavo lontano da terra, per evitare di schiacciarlo quando l'oggetto pesante passa sul terreno, il che potrebbe causare un incidente.

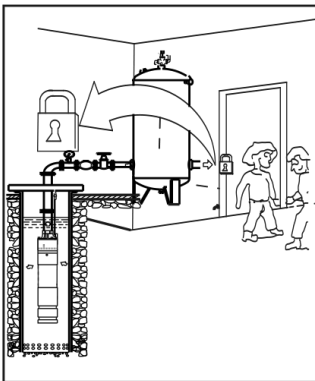

- Quando si utilizza l'elettropompa, è necessario utilizzare una corda di nylon per sopportare il peso della pompa, non utilizzare tubi d'acqua per evitare il fenomeno della caduta della pompa. Se non sono previsti un interruttore a galleggiante o un rilevatore di livello del liquido e altre misure di protezione, la pompa deve essere sorvegliata da una persona specifica, in modo da evitare che rimanga senz'acqua a causa della riduzione del livello dell'acqua. In caso di brusca riduzione dell'acqua, suono anomalo o vibrazioni violente, spegnere immediatamente la pompa e interrompere l'utilizzo fino all'identificazione della causa.

220-240V 50/60Hz

Motore mono-fase Lunghezza del cavo / Area della sezione trasversale del conduttore (mm)

| kW | 0-15m | 16-30m | 31-45m | 46-60m | 61-75m | 76-90m |
|------|-------|--------|--------|--------|--------|--------|
| 0.25 | 0.75 | 0.75 | 0.75 | 0.75 | 1.0 | 1.25 |
| 0.37 | 0.75 | 0.75 | 0.75 | 1.0 | 1.25 | 1.25 |
| 0.55 | 0.75 | 0.75 | 1.0 | 1.25 | 1.25 | 1.5 |
| 0.75 | 0.75 | 1.0 | 1.25 | 1.25 | 1.5 | 1.5 |
| 0.92 | 1.0 | 1.25 | 1.25 | 1.5 | 1.5 | 2.0 |
| 1.1 | 1.0 | 1.25 | 1.5 | 1.5 | 2.0 | 2.0 |
| 1.5 | 1.25 | 1.5 | 2.0 | 2.0 | 2.5 | 2.5 |
| 1.8 | 1.5 | 2.0 | 2.0 | 2.5 | 2.5 | 3.0 |
| 2.2 | 1.5 | 2.0 | 2.5 | 2.5 | 3.0 | 4.0 |
| 2.6 | 2.0 | 2.5 | 2.5 | 3.0 | 4.0 | 4.0 |
| 3.0 | 2.0 | 2.5 | 3.0 | 4.0 | 4.0 | 5.0 |

Scegliere l'area di taglio del cavo necessaria in base alla potenza della pompa e alla lunghezza del cavo esterno per garantire il normale funzionamento del motore.



Attenzione! I collegamenti elettrici possono essere eseguiti solo da professionisti del settore elettrico e devono essere conformi alle normative statali.

380-415V 50/60Hz

Motore
trifase

Lunghezza del cavo / Area della sezione trasversale del conduttore (mm)

| kW | 0-20m | 21-40m | 41-60m | 61-80m | 81-100m | 101-120m |
|------|-------|--------|--------|--------|---------|----------|
| 0.37 | 0.75 | 0.75 | 0.75 | 1.0 | 1.0 | 1.25 |
| 0.55 | 0.75 | 0.75 | 1.0 | 1.0 | 1.25 | 1.25 |
| 0.75 | 0.75 | 1.0 | 1.0 | 1.25 | 1.25 | 1.5 |
| 1.1 | 0.75 | 1.0 | 1.25 | 1.25 | 1.5 | 1.5 |
| 1.5 | 1.0 | 1.25 | 1.25 | 1.5 | 1.5 | 2.0 |
| 2.2 | 1.25 | 1.5 | 1.5 | 2.0 | 2.0 | 2.5 |
| 2.6 | 1.25 | 1.5 | 2.0 | 2.0 | 2.5 | 2.5 |
| 3.0 | 1.5 | 2.0 | 2.0 | 2.5 | 2.5 | 3.0 |
| 4.0 | 2.0 | 2.5 | 2.5 | 3.0 | 3.0 | 4.0 |
| 5.0 | 2.0 | 2.5 | 3.0 | 3.0 | 4.0 | 4.0 |
| 5.5 | 2.5 | 3.0 | 3.0 | 4.0 | 4.0 | 5.0 |
| 7.0 | 2.5 | 3.0 | 4.0 | 4.0 | 5.0 | 5.0 |
| 7.5 | 3.0 | 4.0 | 4.0 | 5.0 | 5.0 | 6.0 |
| 9.2 | 3.0 | 4.0 | 5.0 | 5.0 | 6.0 | 6.0 |
| 11 | 4.0 | 5.0 | 5.0 | 6.0 | 6.0 | 6.0 |
| 13 | 4.0 | 5.0 | 6.0 | 6.0 | 6.0 | 8.0 |
| 15 | 5.0 | 6.0 | 6.0 | 6.0 | 8.0 | 8.0 |
| 18.5 | 5.0 | 6.0 | 6.0 | 8.0 | 8.0 | 10.0 |
| 22 | 6.0 | 6.0 | 8.0 | 8.0 | 10.0 | 10.0 |
| 26 | 6.0 | 8.0 | 8.0 | 10.0 | 10.0 | 6.0x2 |
| 30 | 8.0 | 8.0 | 10.0 | 10.0 | 6.0x2 | 8.0x2 |

Scegliere l'area di taglio del cavo necessaria in base alla potenza della pompa e alla lunghezza del cavo esterno per garantire il normale funzionamento del motore.

Figura di cablaggio



Attenzione! I collegamenti elettrici possono essere eseguiti solo da professionisti del settore elettrico e devono essere conformi alle normative statali.

Dimostrazione di collegamento monofase con condensatore

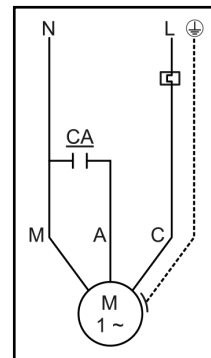

Trifase con collegamento a Y a sei cavi per la dimostrazione Connessioni per l'avviamento e la marcia attraverso la linea e per qualsiasi avviamento a tensione ridotta, ad eccezione degli avviatori di tipo WYE-DELTA.

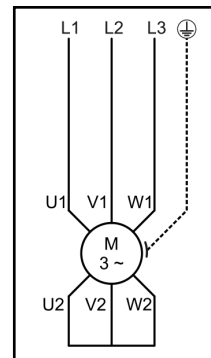

Dati tecnici

| | |
|-----------------------------|-------------------------------------------|
| Tensione/Frequenza: | 230V/50Hz |
| Potenza in ingresso: | 1300W |
| Testa massima: | 12m |
| Flusso massimo | 18000l/h |
| Diametro della porta: | 2" |
| Caratteristiche aggiuntive: | Dotato di coltello (meccanismo di taglio) |

* Il produttore si riserva il diritto di apportare modifiche minori al design e alle specifiche tecniche del prodotto senza preavviso, a meno che tali modifiche non influiscano significativamente sulle prestazioni e sulla sicurezza dei prodotti. Le parti descritte/illustrate nelle pagine del manuale che avete tra le mani possono riguardare anche altri modelli della linea di prodotti del produttore con caratteristiche simili e potrebbero non essere incluse nel prodotto appena acquistato.

* Per garantire la sicurezza e l'affidabilità del prodotto e la validità della garanzia, tutti i lavori di riparazione, ispezione, riparazione o sostituzione, compresa la manutenzione e le regolazioni speciali, devono essere eseguiti esclusivamente da tecnici del servizio di assistenza autorizzato del produttore.

* Utilizzare sempre il prodotto con l'attrezzatura fornita. L'utilizzo del prodotto con apparecchiature non in dotazione può causare malfunzionamenti o addirittura lesioni gravi o morte. Il produttore e l'importatore non sono responsabili per lesioni e danni derivanti dall'uso di apparecchiature non conformi.

Ulteriori istruzioni di sicurezza

In una delle seguenti circostanze, arrestare immediatamente la pompa e riavviarla solo fino a quando le condizioni ambientali non saranno migliorate o i problemi risolti:

- Se la corrente di lavoro della pompa supera inaspettatamente la corrente nominale del motore.
- Se la quantità di pompaggio è anormale, l'acqua viene pompata a intermittenza con una maggiore concentrazione di sedimenti.
- Se la resistenza di isolamento del motore è inferiore a 0,5 MO.
- Se l'unità presenta un rumore evidente con vibrazioni intensificate.
- Se la tensione di rete è gravemente insufficiente e il meccanismo di protezione del motore viene frequentemente avviato.
- Se una fase del fusibile è bruciata.
- Se la conduttura dell'acqua è danneggiata.

Manutenzione e assistenza

Prima di procedere alla riparazione e alla manutenzione, assicurarsi che la pompa sia lavata con acqua pulita; dopo aver smontato la pompa, lavare con acqua le parti soggette a sovraccorrente.

- Il normale funzionamento della pompa deve essere controllato almeno una volta all'anno. Se il liquido pompato è torbido o la concentrazione di sedimenti è elevata, ridurre gli intervalli di controllo della pompa.
- È necessario controllare i seguenti punti:
 - Consumo energetico: In caso di anomalie, verificare se il circuito è aumentato in modo significativo.
 - Condizioni dell'olio: Se l'olio contiene acqua, sarà grigio come il latte, potrebbe esserci una perdita della tenuta meccanica.
 - Cavo: Verificare che il cavo sia ancora sigillato senza evidenti piegature o restringimenti.
 - Componenti della pompa soggetti a sovraccorrente: Controllare se la girante o l'alloggiamento della pompa sono usurati.
 - Cuscinetto: Controllare se il cuscinetto è danneggiato o se la sua rotazione diventa inflessibile.

Risoluzione dei problemi



Assicurarsi che l'alimentazione sia disattivata prima di scoprire la scatola di giunzione del motore e smontare la pompa.

| PROBLEMA | CAUSA | RIMEDIO |
|------------------------------------------------------------------------------------------------------------------|------------------------------------------------------------------------------------------------------------------------------------------|-----------------------------------------------------------------------------|
| La pompa non eroga: Il motore non si avvia | Assenza di elettricità La spina non è inserita correttamente Interruttore automatico scattato Fusibili bruciati (pompa trifase) | |
| | Intervento della protezione da sovraccarico | Ripristino automatico dopo il raffreddamento del motore (versione monofase) |
| | Protezione amperometrica intervenuta | L'interruttore di microcircuito si ripristina automaticamente |
| La pompa non eroga: Il motore si avvia | Flangia di aspirazione ostruita Tubo di mandata intasato Valvola di non ritorno bloccata Livello dell'acqua troppo basso | |
| La pompa eroga a capacità ridotta | Flangia di aspirazione parzialmente ostruita Intasamento dei tubi di mandata | |
| | Senso di rotazione errato | Controllare il senso di rotazione |
| La pompa si arresta dopo brevi periodi di funzionamento L'interruttore di sovraccarico incorporato è scattato | Corpi estranei impediscono alla pompa di ruotare liberamente Temperatura del liquido troppo elevata Difetto interno | |

Благодарим ви, че закупихте нашата водна помпа. Моля, прочетете ръководството за потребителя, преди да използвате помпата.

Инструкции за безопасност

1. Всички електрически контакти трябва да са вземени.
2. Не трябва да се използва захранващ кабел за транспортиране или фиксиране на оборудването.
3. Не дърпайте захранващия кабел за остри ръбове и не натискайте захранващия кабел.
4. Напрежението на захранването трябва да е същото като напрежението, посочено на платката на модела.
5. За да се избегнат опасности, всички инсталации и подмяна на компоненти могат да се извършват само от оторизиран персонал за обслужване на клиенти.
6. Електрическите връзки могат да се извършват само от специалисти по електротехника и моля, спазвайте държавните разпоредби.
7. Помпата трябва да бъде свързана с устройство за защита от токов прекъсвач от типа "утечка" и устройство за защита от претоварване или свръхток.
8. Проверете свързването на щепсела преди пускане в експлоатация. Ако проводникът е повреден, той трябва да бъде заменен от производителя, представителя или съответния технически персонал, за да се избегне всякаква опасност.
9. На децата не е позволено да използват това устройство. Моля, дръжте децата на безопасно разстояние.
10. Не използвайте помпите, когато във водата има някой.
11. Когато почиствате и поддържате, моля, изключете водната помпа от главното захранване.
12. Моля, свържете се с техническия персонал, когато се сблъскате с някакви неизправности.
13. Съединителите за захранващите щепсели и удължителните кабели трябва да са сигурни, че са водоустойчиви и не трябва да се поставят във водата. Освен това съединителите не могат да се поставят на земята. Препоръчително е да се уверите, че контактът е разположен на поне 60 mm от земята.
14. Работата на електрическата помпа без вода е строго забранена.
15. Никога не докосвайте водата в близост до помпата, когато тя работи.
16. За да предотвратите поражение от електрически ток, изключете захранването, преди да поддържате и почиствате електрическата помпа.
17. Никога не се опитвайте да поправяте повреден захранващ кабел или щепсел. Заменете повредения захранващ кабел или щепсел с нова оригинална резервна част.

ПРЕДУПРЕЖДЕНИЕ! Неспазването на инструкциите и предпазните мерки за безопасност може да доведе до електрически опасности и тежки наранявания или дори смърт.

Инструкции за експлоатация / монтаж

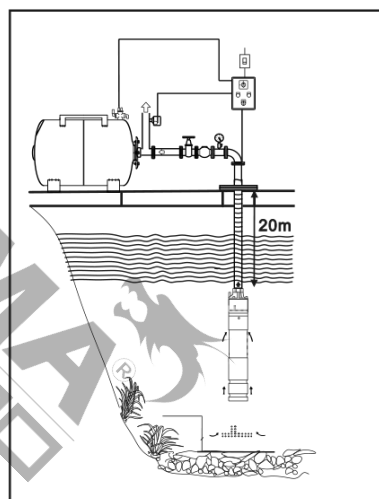
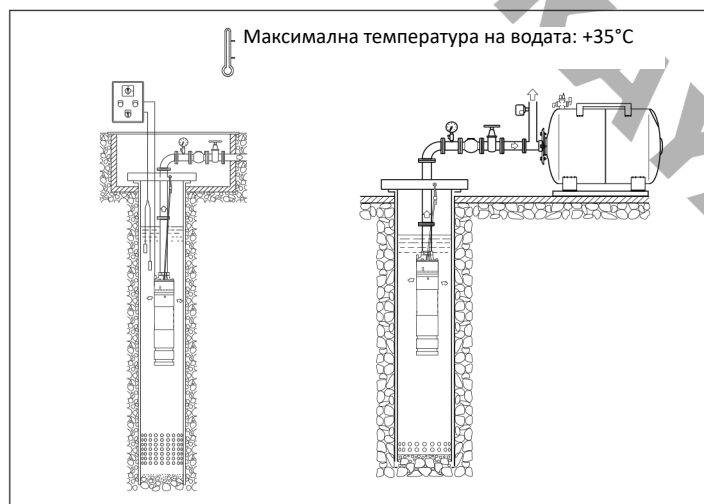

Изисквания преди употреба

- Температурата на водата не трябва да е по-висока от +35°C.
- Максималната дълбочина на потапяне не трябва да надвишава 20 м.
- PH на водата трябва да е в границите 6,5-8,5.
- Концентрацията на утайки не трябва да надвишава 0,15%.

Монтаж и предпазни мерки

- Потоляемата помпа трябва да се използва в рамките на препоръчителния напор, за да се предотврати повреда на двигателя поради претоварване. За да избере напора на помпата, потребителят трябва да вземе предвид загубите в тръбопровода и огъването.

- След разопаковане проверете напълно дали има някакви повреди по помпата по време на транспортиране и съхранение, например дали кабелите, щепселите са непоктнати, дали съединенията са плътни, без да се просмукват или да изтича масло. Незабавно се обърнете към специалисти за ремонт или подмяна на повредените части, ако има такива.

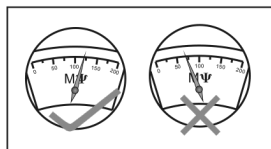

- Преди да използвате помпата, проверете напълно нейното изолационно съпротивление, а съпротивлението на студената изолация трябва да бъде не по-малко от 100 MO.

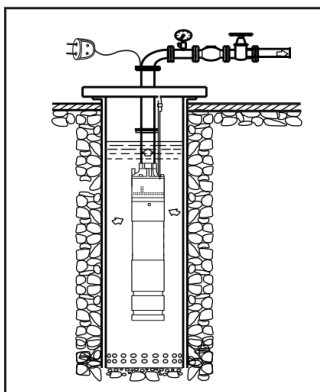

- Преди да закупите и монтирате помпата, проверете дали вътрешният диаметър на кладенеца съответства на минималния диаметър на помпата. При нов кладенец отстранете отломките и замърсяванията с помощта на въздушен компресор или стара помпа за кладенец, след което проверете дали качеството и температурата на водата съответстват на условията за помпата за кладенец. Монтирайте помпата на кладенеца само когато водата в кладенеца достигне стандарта на помпата за използване.

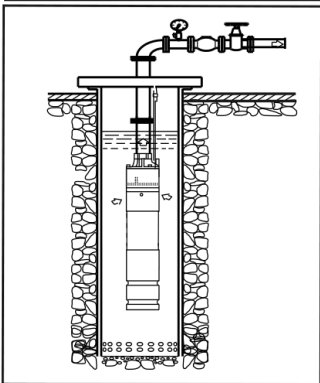

- За да инсталирате електрическата помпа в езерото, повдигнете я с помощта на статив или с помощта на лодка, мост или кей, не я поставяйте директно на дъното на реката, в противен случай двигателят може постепенно да се заклещи в калта и да причини запушване, да получи твърде висока температура и да изгори двигателя.

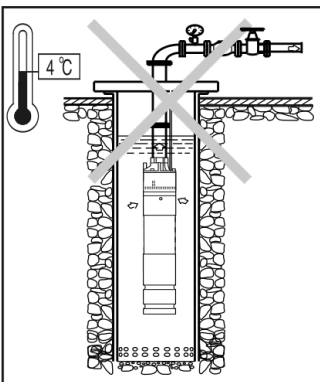

- Дълбочината на потапяне на електрическата помпа е съответно 0,5-5 m под динамичното ниво на водата, ако е твърде плитко, качеството на изпомпване ще бъде лошо поради намаленото ниво на водата, дори ще доведе до повреда на двигателя поради работа без вода.

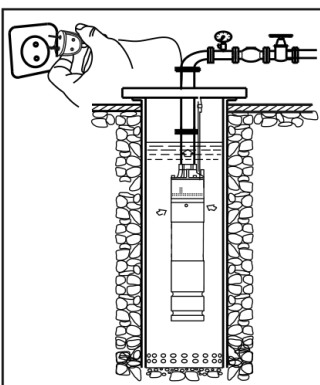

- Електрическата помпа трябва да се използва с подходящо напрежение. Ако електрозахранването е далеч от мястото, където се използва електрическата помпа, удължените кабели трябва да бъдат подходящо удебелени според разстоянието, съединителите трябва да бъдат запечатани и свързани с водоустойчива изолационна лента, така че да се гарантира, че са изолирани и извън земята. Ако е необходимо, помолете професионален електротехник да провери дали работното напрежение на помпата е в рамките на $\pm 10\%$ от номиналното напрежение, за да се избегне работа под напрежение, тъй като кабелът е твърде дълъг и спадът на напрежението е твърде голям, което може да доведе до изгаряне.

- Преди да потопите помпата във водата, включете захранването за пробно пускане, но то не трябва да надвишава 3 секунди. Кабелът на еднофазната помпа трябва да бъде стриктно съобразен с електрическата схема, както е посочено на двигателя или на контролната кутия, и трябва да бъде свързан със съответните цветове. Неправилното окабеляване ще доведе до необичайна работа на помпата и може да повреди двигателя; трифазната помпа може да бъде окабелена въпреки цветовете, когато помпата се върти в обратна посока (от края на вала на двигателя се показва правилната посока, ако двигателят се върти обратно на часовниковата стрелка), просто променете връзката на които и да е две линии.

Внимание! Електрическите връзки могат да се извършват само от специалисти по електротехника и моля, спазвайте държавните разпоредби.

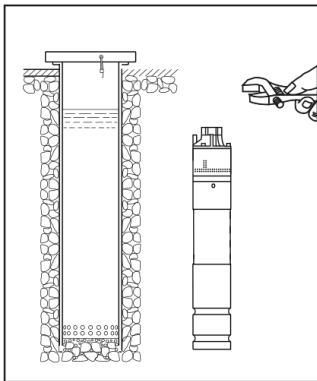

- Електрическата помпа трябва отделно да използва подходящ защитен превключвател, в случай на често задействане на превключвателя, никога не я стартирайте принудително, проверете дали електрическата помпа е повредена, в противен случай двигателят може лесно да изгори.

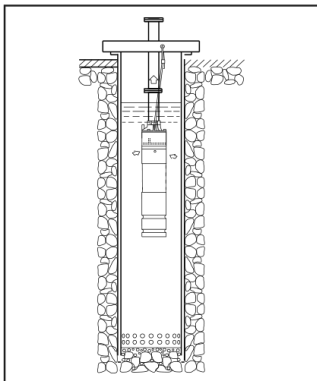

- За да се гмурне или да вдигне помпата от водата, потребителят трябва да държи пръстена на подечника или дръжката със стоманено въже, никога не дърпайте кабела произволно. Когато работите с двигателя, за предпочитане е кабелът да се държи извън земята, за да се избегне смачкването му при преминаване на тежък предмет по земята, което може да доведе до злополука.

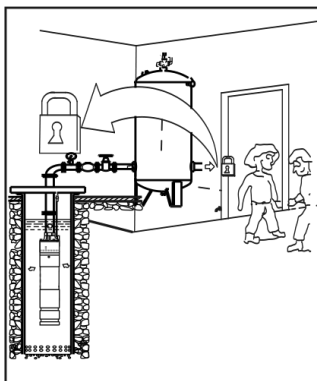

- Когато се използва електрическа помпа, трябва да се използва найлоново въже, за да издържи на теглото на помпата, не трябва да се използват водопроводни тръби, за да се предотврати феноменът на падане на помпата. ако не са осигурени поплавъчен превключвател или детектор за нивото на течността и други защитни мерки, помпата трябва да се поддържа от определено лице, за да се избегне работата ѝ без вода поради намалено ниво на водата. В случай на рязко намаляване на водата, необичаен звук или силни вибрации, незабавно изключете захранването и спрете да я използвате, докато не се установи причината.

220-240V 50/60Hz

Еднофазен двигател

Дължина на кабела / Площ на напречното сечение на проводника (mm)

| kW | 0-15m | 16-30m | 31-45m | 46-60m | 61-75m | 76-90m |
|------|-------|--------|--------|--------|--------|--------|
| 0.25 | 0.75 | 0.75 | 0.75 | 0.75 | 1.0 | 1.25 |
| 0.37 | 0.75 | 0.75 | 0.75 | 1.0 | 1.25 | 1.25 |
| 0.55 | 0.75 | 0.75 | 1.0 | 1.25 | 1.25 | 1.5 |
| 0.75 | 0.75 | 1.0 | 1.25 | 1.25 | 1.5 | 1.5 |
| 0.92 | 1.0 | 1.25 | 1.25 | 1.5 | 1.5 | 2.0 |
| 1.1 | 1.0 | 1.25 | 1.5 | 1.5 | 2.0 | 2.0 |
| 1.5 | 1.25 | 1.5 | 2.0 | 2.0 | 2.5 | 2.5 |
| 1.8 | 1.5 | 2.0 | 2.0 | 2.5 | 2.5 | 3.0 |
| 2.2 | 1.5 | 2.0 | 2.5 | 2.5 | 3.0 | 4.0 |
| 2.6 | 2.0 | 2.5 | 2.5 | 3.0 | 4.0 | 4.0 |
| 3.0 | 2.0 | 2.5 | 3.0 | 4.0 | 4.0 | 5.0 |



Предупреждение! Електрическите връзки могат да се извършват само от специалисти по електротехника и моля, спазвайте държавните разпоредби.

Изберете необходимата площ за рязане на кабела в зависимост от мощността на помпата и дължината на външния кабел, за да осигурите нормалната работа на двигателя.

380-415V 50/60Hz

Трифазен
двигател

Дължина на кабела / Площ на напречното сечение на
проводника (mm)

| kW | 0-20m | 21-40m | 41-60m | 61-80m | 81-100m | 101-120m |
|------|-------|--------|--------|--------|---------|----------|
| 0.37 | 0.75 | 0.75 | 0.75 | 1.0 | 1.0 | 1.25 |
| 0.55 | 0.75 | 0.75 | 1.0 | 1.0 | 1.25 | 1.25 |
| 0.75 | 0.75 | 1.0 | 1.0 | 1.25 | 1.25 | 1.5 |
| 1.1 | 0.75 | 1.0 | 1.25 | 1.25 | 1.5 | 1.5 |
| 1.5 | 1.0 | 1.25 | 1.25 | 1.5 | 1.5 | 2.0 |
| 2.2 | 1.25 | 1.5 | 1.5 | 2.0 | 2.0 | 2.5 |
| 2.6 | 1.25 | 1.5 | 2.0 | 2.0 | 2.5 | 2.5 |
| 3.0 | 1.5 | 2.0 | 2.0 | 2.5 | 2.5 | 3.0 |
| 4.0 | 2.0 | 2.5 | 2.5 | 3.0 | 3.0 | 4.0 |
| 5.0 | 2.0 | 2.5 | 3.0 | 3.0 | 4.0 | 4.0 |
| 5.5 | 2.5 | 3.0 | 3.0 | 4.0 | 4.0 | 5.0 |
| 7.0 | 2.5 | 3.0 | 4.0 | 4.0 | 5.0 | 5.0 |
| 7.5 | 3.0 | 4.0 | 4.0 | 5.0 | 5.0 | 6.0 |
| 9.2 | 3.0 | 4.0 | 5.0 | 5.0 | 6.0 | 6.0 |
| 11 | 4.0 | 5.0 | 5.0 | 6.0 | 6.0 | 6.0 |
| 13 | 4.0 | 5.0 | 6.0 | 6.0 | 6.0 | 8.0 |
| 15 | 5.0 | 6.0 | 6.0 | 6.0 | 8.0 | 8.0 |
| 18.5 | 5.0 | 6.0 | 6.0 | 8.0 | 8.0 | 10.0 |
| 22 | 6.0 | 6.0 | 8.0 | 8.0 | 10.0 | 10.0 |
| 26 | 6.0 | 8.0 | 8.0 | 10.0 | 10.0 | 6.0x2 |
| 30 | 8.0 | 8.0 | 10.0 | 10.0 | 6.0x2 | 8.0x2 |

Изберете необходимата площ за рязане на кабела в зависимост от мощността на помпата и дължината на външния кабел, за да осигурите нормалната работа на двигателя.

Фигура за окабеляване



Предупреждение! Електрическите връзки могат да се извършват само от специалисти по електротехника и моля, спазвайте държавните разпоредби.

Демонстрация на еднофазно свързване с кондензатор

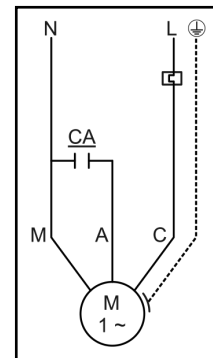

Трифазни с шест кабелни Y-връзки Демонстрационни връзки за напречно пускане, работа и всяко пускане с понижено напрежение, с изключение на стартерите тип WYE-DELTA.

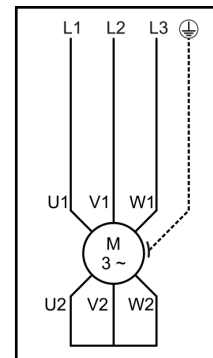

Технически данни

| | |
|-----------------------|-----------------------------------|
| Напрежение/честота: | 230V/50Hz |
| Входяща мощност: | 1300W |
| Максимална глава: | 12m |
| Максимален дебит: | 18000l/h |
| Диаметър на порта: | 2" |
| Допълнителни функции: | Оборудван с нож (режещ механизъм) |

* Производителят си запазва правото да прави незначителни промени в дизайна и техническите спецификации на продуктите без предварително уведомление, освен ако тези промени не засягат значително работата и безопасността на продуктите. Частите, описани/илюстрирани на страниците на ръководството, което държите в ръцете си, може да се отнасят и за други модели от продуктова линия на производителя с подобни характеристики и може да не са включени в току-що придобития от вас продукт.

* За да се гарантира безопасността и надеждността на продукта и валидността на гаранцията, всички ремонтни дейности, проверки, поправки или подмяна, включително поддръжка и специални настройки, трябва да се извършват само от техници от оторизирания сервизен отдел на производителя.

* Винаги използвайте продукта с доставеното оборудване. Работата на продукта с оборудване, което не е доставено, може да доведе до неизправности или дори до сериозни наранявания или смърт. Производителят и вносителят не носят отговорност за наранявания и щети, възникнали в резултат на използването на несъответстващо на изискванията оборудване.

Допълнителни инструкции за безопасност

При някои от следните обстоятелства незабавно спрете помпата и я стартирайте отново само докато условията на околната среда се подобрят или проблемите бъдат отстранени:

- Ако работният ток на помпата неочаквано превиши номиналния ток на двигателя.
- Ако изпомпваното количество е необичайно, периодично се изпомпва вода с повишена концентрация на утайки.
- Ако изолационното съпротивление на двигателя е по-малко от 0,5 МО.
- Ако устройството има очевиден шум със засилени вибрации.
- Ако напрежението в мрежата е сериозно недостатъчно и защитният механизъм на двигателя се задейства често.
- Ако едната фаза на предпазителя е изгоряла.
- Ако водопроводът е повреден.

Поддръжка и обслужване

Преди ремонт и обслужване се уверете, че помпата е промита с чиста вода, а след разглобяване на помпата промийте с вода частите, които са подложени на свръхток.

- Нормалната работа на помпата трябва да се проверява поне веднъж годишно. Ако изпомпваната течност е мътна или концентрацията на утайки е голяма, съкратете интервалите за проверка на помпата.
- Трябва да се проверят следните точки:
 - Консумация на енергия: Ако има аномалия, проверете дали веригата е значително увеличена.
 - Състояние на маслото: Ако маслото съдържа вода, то ще бъде сиво като мляко, може да има теч на механичното уплътнение.
 - Кабел: Уверете се, че кабелът е все още запечатан, без да има видимо огъване или свиване.
 - Компоненти на помпата, които са подложени на свръхток: Проверете дали работното колело или корпусът на помпата са износени.
 - Лагер: Проверете дали лагерът е повреден или въртенето му става нееластично.

Отстраняване на неизправности



Уверете се, че захранването е изключено, преди да разкриете съединителната кутия на двигателя и да разглобите помпата.

| ПРОБЛЕМ | ПРИЧИНА | REMEDY |
|------------------------------------------------------------------------------------------------------|-------------------------------------------------------------------------------------------------------------------------------------------|---------------------------------------------------------------------|
| Помпата не подава вода: Моторът не се стартира | Няма електричество Неправилно поставен щепсел Автоматичният превключвател се е задействал Изгорели предпазители (трифазна помпа) | |
| | Защитата от претоварване се задейства | Автоматично нулиране след охлаждане на двигателя (еднофазна версия) |
| | Амперометрична защита се задейства | Микропрекъсвачът се нулира автоматично |
| Помпата не подава вода: Моторът се стартира | Затворен всмукателен фланец Запушена тръба за подаване Заседнал възвратен клапан Нивото на водата е твърде ниско | |
| Помпата работи с намален капацитет | Частично запушен всмукателен фланец Запушване на тръбите за подаване | |
| | Неправилна посока на въртене | Проверете посоката на въртене |
| Помпата спира след кратки периоди на работа Включеният превключвател за претоварване се задейства | Чуждите тела пречат на помпата да се върти свободно Твърде висока температура на течността Вътрешен дефект | |

Zahvaljujemo se vam za nakup naše črpalke za vodo. Pred uporabo črpalke preberite uporabniški priročnik.

Varnostna navodila

1. Vse električne vtičnice morajo biti ozemljene.
2. Za prevoz ali pritrjevanje opreme ne smete uporabljati nobenega napajalnega kabla.
3. Napajalnega kabla ne vleci za ostre robove in ne pritiskaj na napajalni kabel.
4. Napetost napajanja mora biti enaka napetosti, ki je navedena na plošči modela.
5. Da bi se izognili nevarnostim, lahko vse namestitve in zamenjave sestavnih delov opravi le pooblaščen servisno osebje.
6. Električne priključke lahko izvajajo le strokovnjaki za elektriko, pri čemer upoštevajte državne predpise.
7. Črpalka mora biti priključena z zaščitno napravo s tokovnim odklopnikom tipa puščanja in napravo za zaščito pred preobremenitvijo ali prekomernim tokom.
8. Pred zagonom preverite priključitev vtiča. Če je žica poškodovana, jo mora zamenjati proizvajalec, zastopnik ali ustrezno tehnično osebje, da se izognete nevarnosti.
9. Otroci te naprave ne smejo uporabljati. Prosimo, da otroke držite na varni razdalji.
10. Črpalke ne uporabljajte, kadar je v vodi kdo prisoten.
11. Pri čiščenju in vzdrževanju odklopite vodno črpalko iz glavnega napajanja.
12. Ko se soočite s kakršnimi koli okvarami, se obrnite na tehnično osebje.
13. Priključki za napajalne vtiče in podaljške morajo biti vodotesni in jih ne smete polagati v vodo. Poleg tega priključkov ni mogoče postaviti na tla. Priporočljivo je zagotoviti, da je vtičnica od tal oddaljena vsaj 60 mm.
14. Zagon električne črpalke brez vode je strogo prepovedan.
15. Nikoli se ne dotikajte vode v bližini črpalke, ko ta deluje.
16. Da preprečite električni udar, pred vzdrževanjem in čiščenjem električne črpalke izklopite napajanje.
17. Nikoli ne poskušajte popravljati poškodovanega napajalnega kabla ali vtiča. Poškodovani napajalni kabel ali vtič zamenjajte z novim originalnim nadomestnim delom.

OPOZORILO! Neupoštevanje varnostnih navodil in previdnostnih ukrepov lahko povzroči električne nevarnosti in hude poškodbe ali celo smrt.

Navodila za uporabo / namestitev

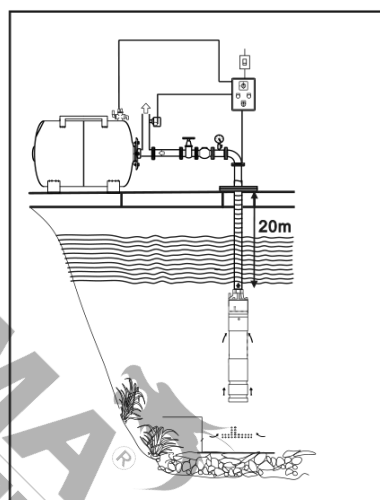
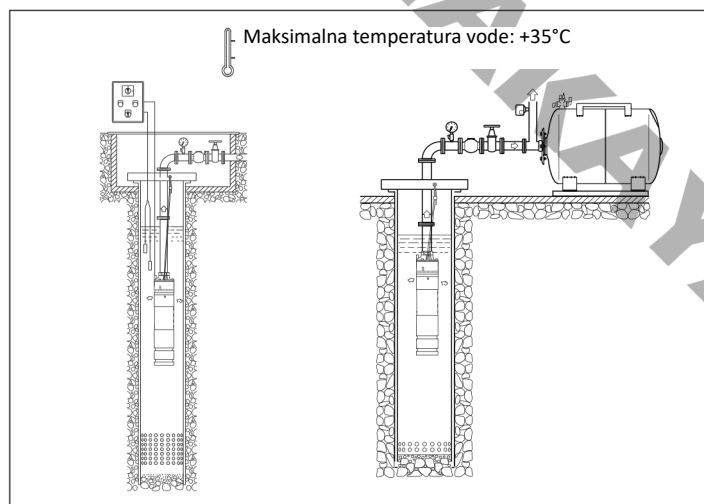

Zahteve pred uporabo

- Temperatura vode ne sme biti višja od +35 °C.
- Največja globina potopitve ne sme presegati 20 m.
- PH vode mora biti med 6,5 in 8,5.
- Koncentracija usedlin ne sme presegati 0,15 %.

Namestitev in previdnostni ukrepi

- Potopno črpalke je treba uporabljati v območju priporočene višine, da se prepreči poškodba motorja zaradi preobremenitve. Pri izbiri glave črpalke mora uporabnik upoštevati izgube v cevovodu in upogibu.

- Po razpakiranju v celoti preverite, ali je črpalka med prevozom in skladiščenjem poškodovana, na primer ali so kabli, čepi nepoškodovani, ali so spoji tesni, brez izcejanja ali uhajanja olja. Takoj prosite strokovnjake, da popravijo ali zamenjajo morebitne poškodovane dele.

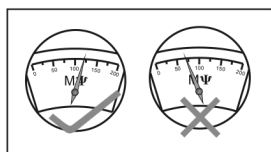

- Pred uporabo črpalke v celoti preverite njeno izolacijsko upornost, pri čemer hladna izolacijska upornost ne sme biti manjša od 100 MO.

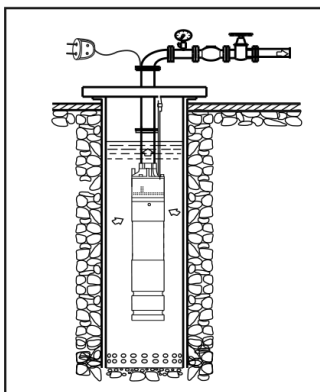

- Pred nakupom in namestitvijo črpalke preverite, ali notranji premer vodnjaka ustreza najmanjšemu premeru črpalke. Pri novem vodnjaku z zračnim kompresorjem ali staro črpalko odstranite naplavine in umazanijo, nato pa preverite, ali kakovost in temperatura vode ustrezata pogojem za črpalko za vodnjak. Črpalko za vodnjak namestite šele, ko voda v vodnjaku doseže standard črpalke za uporabo.

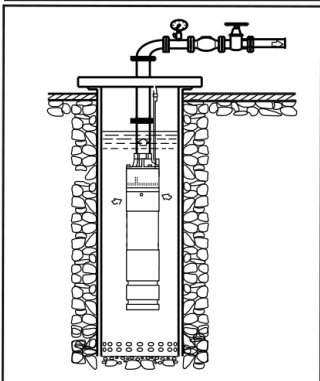

- Če želite namestiti električno črpalko v ribniku, jo dvignite s stativom ali s pomočjo čolna, mostu ali pomola, ne postavljajte je neposredno na rečno dno, sicer se lahko motor postopoma zatakne v blato, kar povzroči blokado, previsoko temperaturo in izgorelost motorja.

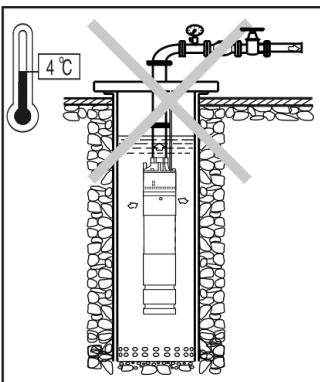

- Globina potopitve električne črpalke je 0,5-5 m pod dinamično gladino vode, če je plitva, bo kakovost črpanja slaba zaradi zmanjšane gladine vode, zaradi delovanja brez vode pa bo prišlo celo do okvare motorja.

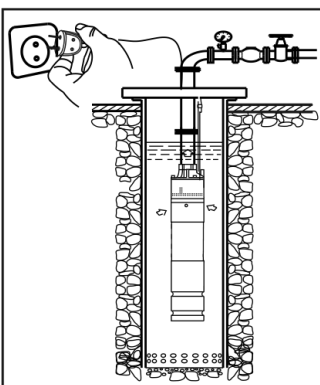

- Električno črpalko je treba uporabljati pri ustrezni napetosti. Če je napajanje oddaljeno od kraja uporabe električne črpalke, je treba podaljšane kable glede na razdaljo ustrezno odebeliti, priključke pa zatesniti in povezati z voodpornim izolacijskim trakom, da bodo izolirani in odmaknjeni od tal. Po potrebi prosite poklicnega električarja, da preveri, ali je delovna napetost črpalke znotraj $\pm 10\%$ nazivne napetosti, da se izognete delovanju pod napetostjo, ker je kabel predolg in je padec napetosti prevelik, kar lahko povzroči izgorelost.

- Preden črpalko potopite v vodo, vklopite napajanje za poskusni zagon, ki pa ne sme biti daljši od 3 s. Kabel enofazne črpalke mora biti strogo v skladu s shemo ožičenja, kot je navedeno na motorju ali krmilni omarici, in mora biti ožičen z ustreznimi barvami. Nepravilna ožičitev bo povzročila nenormalno delovanje črpalke in lahko poškoduje motor; trifazno črpalko lahko ožičite kljub barvam, ko se črpalka vrti v obratni smeri (s konca gredi motorja je označena pravilna smer, če se motor vrti v nasprotni smeri urnega kazalca), samo spremenite povezavo katerih koli dveh linij.

Opozorilo! Električne priključke lahko izvajajo le strokovnjaki za elektriko, pri čemer upoštevajte državne predpise.

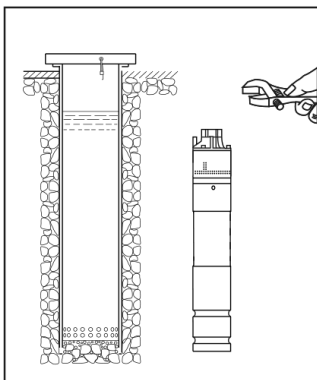

- Električna črpalka mora ločeno uporabljati ustrezno zaščitno stikalo, v primeru pogostega izklopa stikala je nikoli ne zaženite na silo, preverite, ali je električna črpalka odpovedala, sicer lahko motor zlahka pregoreva.

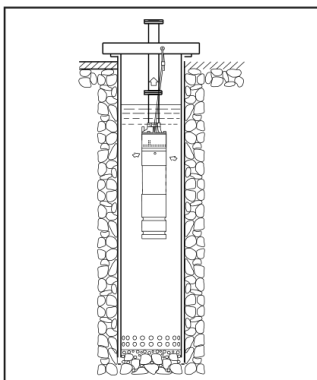

- Za potapljanje ali dvigovanje črpalke iz vode mora uporabnik držati dvizni obroč ali ročaj z jekleno žično vrvojo, nikoli ne vleci kabla naključno. Pri upravljanju motorja je bolje, da je kabel odmaknjen od tal, da ga ob prehodu težkega predmeta po tleh ne zmečkate, kar lahko povzroči nesrečo.

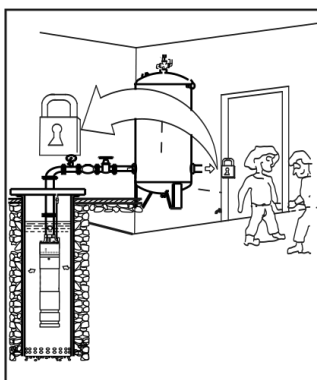

- Pri uporabi električne črpalke je treba uporabiti najlonsko vrv, da prenese težo črpalke, ne sme se uporabljati vodovodnih cevi, da se prepreči pojav padca črpalke. Če ni na voljo plavajoče stikalo ali detektor nivoja tekočine in drugih zaščitnih ukrepov, mora črpalko vzdrževati določena oseba, da ne bi zaradi znižanega nivoja vode delovala brez vode. V primeru nenadnega zmanjšanja količine vode, nenormalnega zvoka ali močnih vibracij takoj izklopite napajanje in jo prenehajte uporabljati, dokler ne ugotovite vzroka.

220-240V 50/60Hz

Enofazni motor

Dolžina kabla / Površina preseka vodnika (mm)

| kW | 0-15m | 16-30m | 31-45m | 46-60m | 61-75m | 76-90m |
|------|-------|--------|--------|--------|--------|--------|
| 0.25 | 0.75 | 0.75 | 0.75 | 0.75 | 1.0 | 1.25 |
| 0.37 | 0.75 | 0.75 | 0.75 | 1.0 | 1.25 | 1.25 |
| 0.55 | 0.75 | 0.75 | 1.0 | 1.25 | 1.25 | 1.5 |
| 0.75 | 0.75 | 1.0 | 1.25 | 1.25 | 1.5 | 1.5 |
| 0.92 | 1.0 | 1.25 | 1.25 | 1.5 | 1.5 | 2.0 |
| 1.1 | 1.0 | 1.25 | 1.5 | 1.5 | 2.0 | 2.0 |
| 1.5 | 1.25 | 1.5 | 2.0 | 2.0 | 2.5 | 2.5 |
| 1.8 | 1.5 | 2.0 | 2.0 | 2.5 | 2.5 | 3.0 |
| 2.2 | 1.5 | 2.0 | 2.5 | 2.5 | 3.0 | 4.0 |
| 2.6 | 2.0 | 2.5 | 2.5 | 3.0 | 4.0 | 4.0 |
| 3.0 | 2.0 | 2.5 | 3.0 | 4.0 | 4.0 | 5.0 |

Izberite zahtevano območje rezanja kabla glede na moč črpalke in dolžino zunanjega kabla, da zagotovite normalno delovanje motorja.



Opozorilo! Električne priključke lahko izvajajo le strokovnjaki za elektriko, pri čemer upoštevajte državne predpise.

380-415V 50/60Hz

Trifazni motor

Dolžina kabla / Površina preseka vodnika (mm)

| kW | 0-20m | 21-40m | 41-60m | 61-80m | 81-100m | 101-120m |
|------|-------|--------|--------|--------|---------|----------|
| 0.37 | 0.75 | 0.75 | 0.75 | 1.0 | 1.0 | 1.25 |
| 0.55 | 0.75 | 0.75 | 1.0 | 1.0 | 1.25 | 1.25 |
| 0.75 | 0.75 | 1.0 | 1.0 | 1.25 | 1.25 | 1.5 |
| 1.1 | 0.75 | 1.0 | 1.25 | 1.25 | 1.5 | 1.5 |
| 1.5 | 1.0 | 1.25 | 1.25 | 1.5 | 1.5 | 2.0 |
| 2.2 | 1.25 | 1.5 | 1.5 | 2.0 | 2.0 | 2.5 |
| 2.6 | 1.25 | 1.5 | 2.0 | 2.0 | 2.5 | 2.5 |
| 3.0 | 1.5 | 2.0 | 2.0 | 2.5 | 2.5 | 3.0 |
| 4.0 | 2.0 | 2.5 | 2.5 | 3.0 | 3.0 | 4.0 |
| 5.0 | 2.0 | 2.5 | 3.0 | 3.0 | 4.0 | 4.0 |
| 5.5 | 2.5 | 3.0 | 3.0 | 4.0 | 4.0 | 5.0 |
| 7.0 | 2.5 | 3.0 | 4.0 | 4.0 | 5.0 | 5.0 |
| 7.5 | 3.0 | 4.0 | 4.0 | 5.0 | 5.0 | 6.0 |
| 9.2 | 3.0 | 4.0 | 5.0 | 5.0 | 6.0 | 6.0 |
| 11 | 4.0 | 5.0 | 5.0 | 6.0 | 6.0 | 6.0 |
| 13 | 4.0 | 5.0 | 6.0 | 6.0 | 6.0 | 8.0 |
| 15 | 5.0 | 6.0 | 6.0 | 6.0 | 8.0 | 8.0 |
| 18.5 | 5.0 | 6.0 | 6.0 | 8.0 | 8.0 | 10.0 |
| 22 | 6.0 | 6.0 | 8.0 | 8.0 | 10.0 | 10.0 |
| 26 | 6.0 | 8.0 | 8.0 | 10.0 | 10.0 | 6.0x2 |
| 30 | 8.0 | 8.0 | 10.0 | 10.0 | 6.0x2 | 8.0x2 |

Izberite zahtevano območje rezanja kabla glede na moč črpalke in dolžino zunanjega kabla, da zagotovite normalno delovanje motorja.

Slika o ožičenju



Opozorilo! Električne priključke lahko izvajajo le strokovnjaki za elektriko, pri čemer upoštevajte državne predpise.

Enofazni s prikazom priključka kondenzatorja

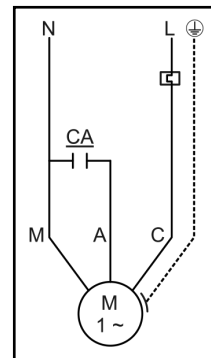

Trifazni s šestimi kablji Y demonstracijski priključek
Priključki za zagon, delovanje in zagon z zmanjšano napetostjo, razen zaganjalnikov tipa WYE-DELTA.

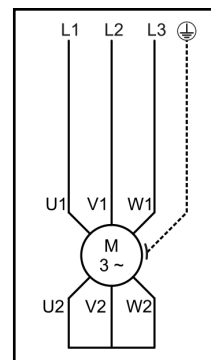

Tehnični podatki

| | |
|---------------------|------------------------------------------|
| Napetost/frekvenca: | 230V/50Hz |
| Vhodna moč: | 1300W |
| Največja glava: | 12m |
| Največji pretok: | 18000l/h |
| Premer vrat: | 2" |
| Dodatne funkcije: | Opremljen z nožem (mehanizem za rezanje) |

* Proizvajalec si pridržuje pravico do manjših sprememb zasnovne in tehničnih specifikacij izdelka brez predhodnega obvestila, razen če te spremembe bistveno vplivajo na delovanje in varnost izdelkov. Deli, opisani/prikazani na straneh priročnika, ki ga držite v rokah, se lahko nanašajo tudi na druge modele proizvajalčeve linije izdelkov s podobnimi lastnostmi in morda niso vključeni v izdelek, ki ste ga pravkar pridobili.

* Da bi zagotovili varnost in zanesljivost izdelka ter veljavnost garancije, smejo vsa popravila, preglede, popravila ali zamenjave, vključno z vzdrževanjem in posebnimi nastavitvami, opravljati le tehniki pooblaščenega servisnega oddelka proizvajalca.

* Izdelek vedno uporabljajte s priloženo opremo. Uporaba izdelka z opremo, ki ni priložena, lahko povzroči nepravilno delovanje ali celo hude telesne poškodbe ali smrt. Proizvajalec in uvoznik ne odgovarjata za poškodbe in škodo, ki so posledica uporabe neustrezne opreme.

Dodatna varnostna navodila

V katerem koli od naslednjih primerov črpalko takoj ustavite in jo ponovno zaženite le, dokler se okoljski pogoji ne izboljšajo ali dokler se težave ne odpravijo:

- Če delovni tok črpalke nepričakovano preseže nazivni tok motorja.
- Če je količina črpanja nenormalna, se občasno črpa voda s povečano koncentracijo usedlin.
- Če je izolacijska upornost motorja manjša od 0,5 MO.
- Če ima enota očiten hrup z okrepljenimi vibracijami.
- Če je omrežna napetost resno neustrezna in se zaščitni mehanizem motorja pogosto zažene.
- Če je pregorela ena faza varovalke.
- Če je poškodovan vodovodni cevovod.

Vzdrževanje in servisiranje

Pred popravilom in servisiranjem poskrbite, da črpalko sperete s čisto vodo, po razstavitvi črpalke pa z vodo sperite nadtokovne dele.

- Normalno delovanje črpalke je treba preveriti vsaj enkrat na leto. Če je črpana tekočina motna ali je koncentracija usedlin velika, skrajšajte časovne intervale preverjanja črpalke.
- Preveriti je treba naslednje točke:
 - Poraba energije: Če pride do anomalije, preverite, ali se je tokokrog znatno povečal.
 - Stanje olja: Če olje vsebuje vodo, bo sivo kot mleko, lahko pride do puščanja mehanskega tesnila.
 - Kabel: Preverite, ali je kabel še vedno zatesnjen, brez očitnega upogibanja ali krčenja.
 - Nadtokovne komponente črpalke: Preverite, ali sta rotor ali ohišje črpalke obrabljena.
 - Ležaj: Preverite, ali je ležaj poškodovan ali njegovo vrtenje ni prožno.

Odpravljanje težav



Pred odkrivanjem priključne omarice motorja in razstavljanjem črpalke se prepričajte, da je elektrika izklopljena.

| TEŽAVA | VZROK | REŠEVANJE |
|---------------------------------------------------------------------------------------------|--------------------------------------------------------------------------------------------------------------------------|------------------------------------------------------------------|
| Črpalka ne deluje: Motor se ne zažene | Ni elektrike Vtič ni pravilno vstavljen Samodejno stikalo se je sprožilo Pregorele varovalke (trifazna črpalka) | |
| | Zaščita pred preobremenitvijo se je izklopila | Samodejna ponastavitev po ohladitvi motorja (enofazna različica) |
| | Amperometrična zaščita se je izklopila | Mikro odklopnik se samodejno ponastavi |
| Črpalka ne deluje: Motor se zažene | Ovirana sesalna prirobnica Zamašena dovodna cev Zamašen povratni ventil Prenizka raven vode | |
| Črpalka deluje z zmanjšano zmogljivostjo | Delno ovirana sesalna prirobnica zamašitev dovodnih cevi | |
| | Neppravilna smer vrtenja | Preverite smer vrtenja |
| Črpalka se po kratkem času delovanja ustavi. Vgrajeno preobremenitveno stikalo se sproži | Tujki preprečujejo prosto vrtenje črpalke Previsoka temperatura tekočine Notranja napaka | |

Köszönjük, hogy megvásárolta vízszivattyúnkat. Kérjük, a szivattyú használata előtt olvassa el a használati útmutatót.

Biztonsági utasítások

1. Minden elektromos aljzatnak földeltnek kell lennie.
2. A berendezés szállításához vagy rögzítéséhez nem szabad hálózati kábelt használni.
3. Ne húzza a tápkábelt éles élekre, és ne nyomja meg a tápkábelt.
4. A hálózati feszültségnek meg kell egyeznie a modelltablán megadott feszültséggel.
5. A veszélyek elkerülése érdekében minden telepítést és az alkatrészek cseréjét csak az erre felhatalmazott ügyfélszolgálati személyzet végezheti.
6. Az elektromos csatlakoztatásokat csak elektromos szakemberek végezhetik, és kérjük, tartsa be az állami előírásokat.
7. A szivattyút áramtípusú szivárgásvédelmi megszakítóval és túlterhelés- vagy túláramvédelmi eszközzel kell csatlakoztatni.
8. Üzembe helyezés előtt ellenőrizze a dugó csatlakoztatását. Ha a vezeték sérült, azt a gyártónak, a képviselőnek vagy az illetékes műszaki személyzetnek ki kell cserélnie a veszély elkerülése érdekében.
9. A készüléket gyermekek nem használhatják. Kérjük, tartsa a gyermekeket biztonságos távolságtól.
10. Ne használja a szivattyút, ha valaki a vízben van.
11. Tisztításkor és karbantartáskor kérjük, válassza le a vízszivattyút a fő áramforrásról.
12. Kérjük, bármilyen meghibásodással szembesülve forduljon a műszaki személyzethez.
13. A hálózati csatlakozók és a hosszabbító kábelek csatlakozóiról meg kell győződni arról, hogy vízállóak, és nem szabad vízbe helyezni őket. Továbbá a csatlakozókat nem lehet a földre helyezni. Javasoljuk, hogy a konnektor legalább 60 mm-re legyen a talajtól.
14. Az elektromos szivattyú víz nélkül történő üzemeltetése szigorúan tilos.
15. Soha ne érintse meg a vizet a szivattyú közelében, amikor az üzemel.
16. Az áramütés elkerülése érdekében az elektromos szivattyú karbantartása és tisztítása előtt kapcsolja ki a készüléket.
17. Soha ne próbálja megjavítani a sérült tápkábelt vagy dugót. Cserélje ki a sérült tápkábelt vagy dugót új, eredeti pótkatrészre.

FIGYELMEZTETÉS! A biztonsági utasítások és óvintézkedések be nem tartása elektromos veszélyt és súlyos sérülést vagy akár halált is okozhat.

Használati utasítás / telepítés

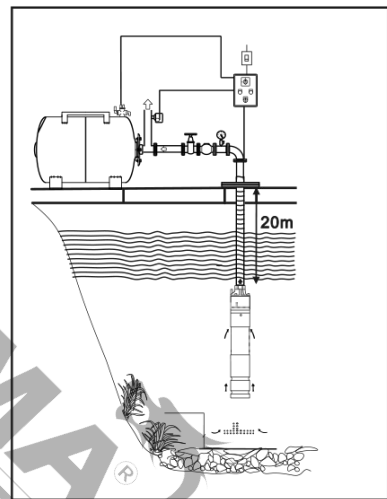
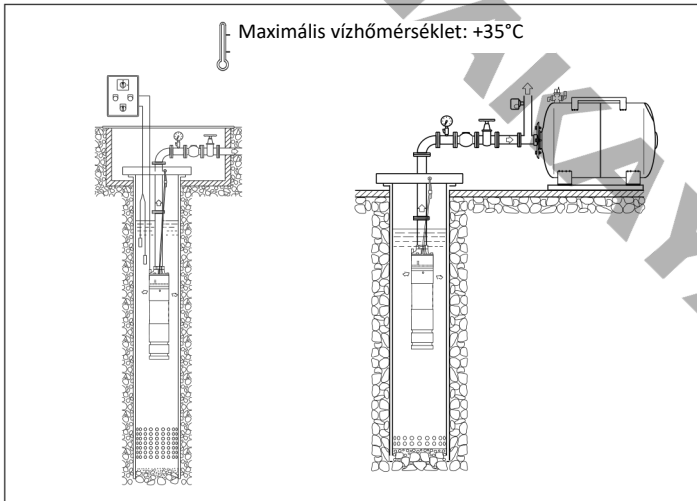

Használat előtti követelmények

- A víz hőmérséklete nem lehet magasabb +35°C-nál.
- A maximális merülési mélység nem haladhatja meg a 20 métert.
- A víz PH értéke 6,5-8,5 között legyen.
- Az üledékkoncentráció nem haladhatja meg a 0,15%-ot.

Telepítés és óvintézkedések

- A búvárszivattyút az ajánlott belmagasság tartományán belül kell használni, hogy elkerülhető legyen a motor túlterhelés miatti károsodása. A szivattyú fejmagasságának kiválasztásához a felhasználónak figyelembe kell vennie a csővezeték és a kanyarodási veszteséget.

- A kicsomagolás után teljes mértékben ellenőrizze, hogy a szivattyú nem sérült-e meg a szállítás és a tárolás során, például, hogy a kábelek, dugók sértetlenek-e, az illesztések tömörök-e szivárgás vagy olajszivárgás nélkül. Azonnal kérjen szakembereket a sérült alkatrészek javítására vagy cseréjére, ha van ilyen.

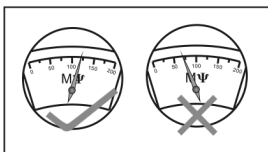

- A szivattyú használata előtt teljes mértékben ellenőrizze a szigetelési ellenállást, és a hideg szigetelési ellenállásnak nem lehet kevesebb, mint 100 MO.

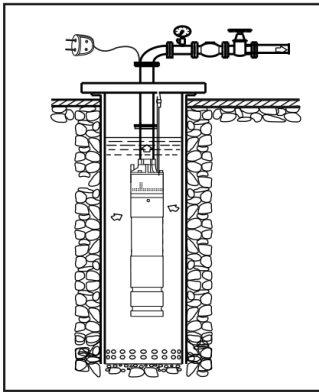

- A szivattyú megvásárlása és telepítése előtt ellenőrizze, hogy a kút belső átmérője megfelel-e a kútszivattyú minimális átmérőjének. Új kút esetén távolítsa el a törmelékét és a szennyeződéseket légkompresszorról vagy egy régi kútszivattyúval, majd ellenőrizze, hogy a víz minősége és hőmérséklete megfelel-e a kútszivattyú feltételeinek. A kútszivattyút csak akkor szerelje be, ha a kútban lévő víz eléri a szivattyú használatára vonatkozó szabványt.

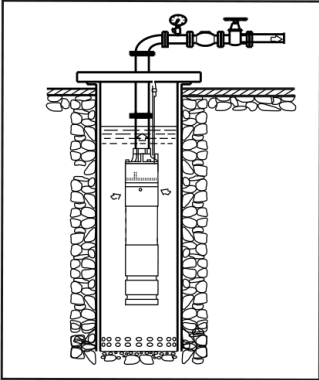

- Az elektromos szivattyú tóba történő telepítéséhez emelje fel egy állvánnyal vagy csónak, híd vagy rakpart segítségével, ne helyezze közvetlenül a folyófenékre, különben a motor fokozatosan elakadhat az iszapban, hogy elzáródást okozzon, túl magas hőmérsékletet kapjon, és égessen ki a motort.

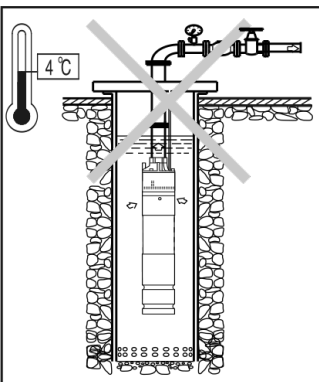

- A merülési mélység az elektromos szivattyú megfelelően 0,5-5m alatt a dinamikus vízszint, ha túl sekély, a szivattyúzás minősége rossz lesz a csökkentett vízszint miatt, még okozhat motor meghibásodás miatt futó víz nélkül.

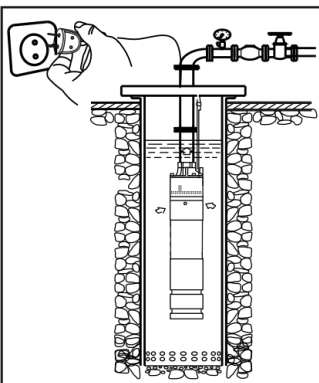

- Az elektromos szivattyút megfelelő feszültségen kell használni. Ha a tápegység messze van az elektromos szivattyú használatának helyétől, a meghosszabbított kábeleket a távolságnak megfelelően meg kell vastagítani, a csatlakozókat le kell zárni és vízálló szigetelőszalaggal kell összekötni, hogy a szigetelés és a földtől való eltávolodás biztosított legyen. Szükség esetén kérjen meg egy profi villanyszerelőt, hogy vizsgálja meg, hogy a szivattyú üzemi feszültsége a névleges feszültség $\pm 10\%$ -án belül van-e, hogy elkerülje az alulfeszültségű működést, mert a kábel túl hosszú és a feszültségcsökkenés túl nagy, ami kiegészítést okozhat.

- Mielőtt a szivattyút a vízbe merítené, kapcsolja be az áramot próbaüzemre, de az nem haladhatja meg a 3s-t. Az egyfázisú szivattyú kábelének szigorúan a motoron vagy a vezérlődobozon feltüntetett kapcsolási rajz szerint kell lennie, és a megfelelő színekkel kell bekötni. A helytelen kábelezés a szivattyú rendellenes működését okozza, és károsíthatja a motort; a háromfázisú szivattyú a színek ellenére is beköthető, ha a szivattyú fordított irányban forog (a motortengely végéről a helyes irányt jelzi, ha a motor az óramutató járásával ellentétesen forog), csak változtassa meg bármely két vezeték csatlakozását.

Figyelmeztetés! Az elektromos csatlakoztatásokat csak elektromos szakemberek végezhetik, és kérjük, tartsa be az állami előírásokat.

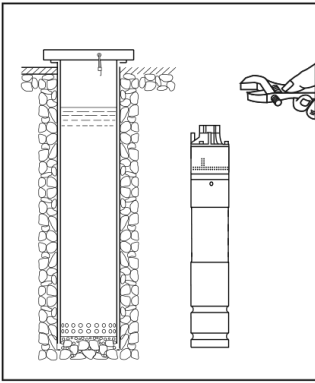

- Az elektromos szivattyúnak külön-külön megfelelő védőkapcsolót kell használnia, a kapcsoló gyakori kioldása esetén soha ne indítsa el erővel, ellenőrizze, hogy az elektromos szivattyú meghibásodott-e, különben a motor könnyen kiéghet.

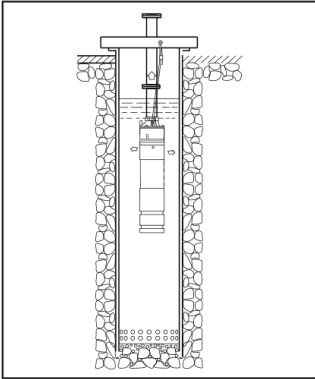

- A szivattyú vízből való kiemeléséhez vagy kiemeléséhez a felhasználónak acél drótkötéllel kell tartania az emelőgyűrűt vagy a fogantyút, soha ne húzza véletlenszerűen a kábelt. A motor működtetésekor a kábelt lehetőleg a földtől távol kell tartani, hogy elkerülhető legyen a kábel összenyomódása, amikor a nehéz tárgy a földön halad el, ami balesetet okozhat.

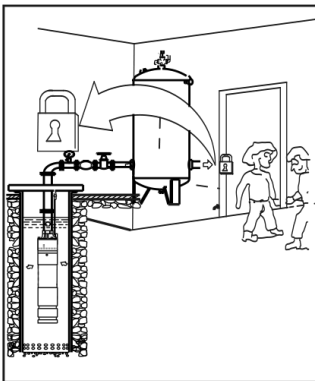

- Az elektromos szivattyú használatakor nejlonszálakat kell használni, hogy ellenálljon a szivattyú súlyának, nem szabad vízcsöveket használni a szivattyú leesési jelenségének megakadályozása érdekében. Ha nincs úszó kapcsoló vagy folyadékszint-érzékelő és egyéb védőintézkedések, a szivattyút egy meghatározott személynek kell gondoznia, hogy elkerülje, hogy a csökkent vízszint miatt víz nélkül működjön. A vízmennyiség hirtelen csökkenése, rendellenes hang vagy heves rezgés esetén azonnal kapcsolja ki az áramot, és szüntesse be a használatát, amíg az okot meg nem állapítják.

220-240V 50/60Hz

Egyfázisú motor

Kábelhossz / vezető keresztmetszete (mm)

| kW | 0-15m | 16-30m | 31-45m | 46-60m | 61-75m | 76-90m |
|------|-------|--------|--------|--------|--------|--------|
| 0.25 | 0.75 | 0.75 | 0.75 | 0.75 | 1.0 | 1.25 |
| 0.37 | 0.75 | 0.75 | 0.75 | 1.0 | 1.25 | 1.25 |
| 0.55 | 0.75 | 0.75 | 1.0 | 1.25 | 1.25 | 1.5 |
| 0.75 | 0.75 | 1.0 | 1.25 | 1.25 | 1.5 | 1.5 |
| 0.92 | 1.0 | 1.25 | 1.25 | 1.5 | 1.5 | 2.0 |
| 1.1 | 1.0 | 1.25 | 1.5 | 1.5 | 2.0 | 2.0 |
| 1.5 | 1.25 | 1.5 | 2.0 | 2.0 | 2.5 | 2.5 |
| 1.8 | 1.5 | 2.0 | 2.0 | 2.5 | 2.5 | 3.0 |
| 2.2 | 1.5 | 2.0 | 2.5 | 2.5 | 3.0 | 4.0 |
| 2.6 | 2.0 | 2.5 | 2.5 | 3.0 | 4.0 | 4.0 |
| 3.0 | 2.0 | 2.5 | 3.0 | 4.0 | 4.0 | 5.0 |



Figyelem! Az elektromos csatlakozásokat csak elektromos szakemberek végezhetik, és kérjük, tartsa be az állami előírásokat.

A kábel szükséges vágási területének kiválasztása a szivattyú teljesítményének és a külső kábel hosszának megfelelően a motor normál működésének biztosítása érdekében.

380-415V 50/60Hz

Háromfázisú motor

Kábelhossz / vezető keresztmetszete (mm)

| kW | 0-20m | 21-40m | 41-60m | 61-80m | 81-100m | 101-120m |
|------|-------|--------|--------|--------|---------|----------|
| 0.37 | 0.75 | 0.75 | 0.75 | 1.0 | 1.0 | 1.25 |
| 0.55 | 0.75 | 0.75 | 1.0 | 1.0 | 1.25 | 1.25 |
| 0.75 | 0.75 | 1.0 | 1.0 | 1.25 | 1.25 | 1.5 |
| 1.1 | 0.75 | 1.0 | 1.25 | 1.25 | 1.5 | 1.5 |
| 1.5 | 1.0 | 1.25 | 1.25 | 1.5 | 1.5 | 2.0 |
| 2.2 | 1.25 | 1.5 | 1.5 | 2.0 | 2.0 | 2.5 |
| 2.6 | 1.25 | 1.5 | 2.0 | 2.0 | 2.5 | 2.5 |
| 3.0 | 1.5 | 2.0 | 2.0 | 2.5 | 2.5 | 3.0 |
| 4.0 | 2.0 | 2.5 | 2.5 | 3.0 | 3.0 | 4.0 |
| 5.0 | 2.0 | 2.5 | 3.0 | 3.0 | 4.0 | 4.0 |
| 5.5 | 2.5 | 3.0 | 3.0 | 4.0 | 4.0 | 5.0 |
| 7.0 | 2.5 | 3.0 | 4.0 | 4.0 | 5.0 | 5.0 |
| 7.5 | 3.0 | 4.0 | 4.0 | 5.0 | 5.0 | 6.0 |
| 9.2 | 3.0 | 4.0 | 5.0 | 5.0 | 6.0 | 6.0 |
| 11 | 4.0 | 5.0 | 5.0 | 6.0 | 6.0 | 6.0 |
| 13 | 4.0 | 5.0 | 6.0 | 6.0 | 6.0 | 8.0 |
| 15 | 5.0 | 6.0 | 6.0 | 6.0 | 8.0 | 8.0 |
| 18.5 | 5.0 | 6.0 | 6.0 | 8.0 | 8.0 | 10.0 |
| 22 | 6.0 | 6.0 | 8.0 | 8.0 | 10.0 | 10.0 |
| 26 | 6.0 | 8.0 | 8.0 | 10.0 | 10.0 | 6.0x2 |
| 30 | 8.0 | 8.0 | 10.0 | 10.0 | 6.0x2 | 8.0x2 |

A kábel szükséges vágási területének kiválasztása a szivattyú teljesítményének és a külső kábel hosszának megfelelően a motor normál működésének biztosítása érdekében.

Kábelezési ábra



Figyelem! Az elektromos csatlakozásokat csak elektromos szakemberek végezhetik, és kérjük, tartsa be az állami előírásokat.

Egyfázisú, kondenzátoros csatlakozás bemutatása

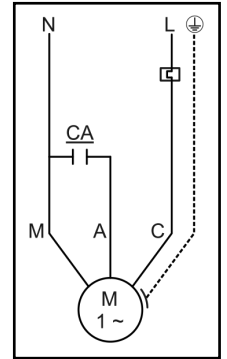

Háromfázisú, hatkábeles Y-csatlakozású bemeneti csatlakozások a hálózaton keresztüli indításhoz, futáshoz és bármilyen csökkentett feszültségű indításhoz, kivéve a WYE-DELTA típusú indítók.

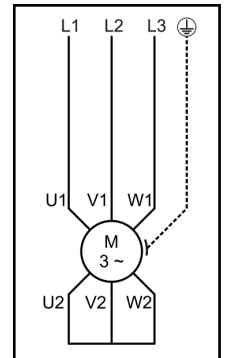

Műszaki adatok

| | |
|------------------------|------------------------------------|
| Feszültség/frekvencia: | 230V/50Hz |
| Bemeneti teljesítmény: | 1300W |
| Max. fej: | 12m |
| Maximális áramlás: | 18000l/h |
| Port átmérő: | 2" |
| További jellemzők: | Késsel felszerelve (vágószerkezet) |

* A gyártó fenntartja a jogot, hogy előzetes értesítés nélkül kisebb változtatásokat eszközöljön a termék kialakításában és műszaki specifikációjában, kivéve, ha ezek a változtatások jelentősen befolyásolják a termékek teljesítményét és biztonságát. A kézikönyv kezében tartott oldalakon leírt/illusztrált alkatrészek a gyártó termékcsaládjának más, hasonló tulajdonságokkal rendelkező modelljeire is vonatkozhatnak, és előfordulhat, hogy az Ön által most megvásárolt termék nem tartalmazza azokat.

* A termék biztonságának és megbízhatóságának, valamint a garancia érvényességének biztosítása érdekében minden javítási, ellenőrzési, javítási vagy csere munkát, beleértve a karbantartást és a speciális beállításokat is, kizárólag a gyártó hivatalos szervizének szakemberei végezhetnek.

* A terméket mindig a mellékelt felszereléssel használja. A termék nem mellékelt felszereléssel történő üzemeltetése meghibásodást, vagy akár súlyos sérülést vagy halált is okozhat. A gyártó és az importőr nem vállal felelősséget a nem megfelelő berendezések használatából eredő sérülésekről és károkról.

További biztonsági utasítások

Az alábbi körülmények bármelyikében azonnal állítsa le a szivattyút, és csak addig indítsa újra, amíg a környezeti feltételek javulnak, vagy a problémák megoldódnak:

- Ha a szivattyú üzemi árama váratlanul meghaladja a motor névleges áramát.
- Ha a szivattyúzási mennyiség rendellenes, a víz szakaszosan megnövekedett üledékkoncentrációval szivattyúzódik.
- Ha a motor szigetelési ellenállása kisebb, mint 0,5 MO.
- Ha a készülék nyilvánvalóan zajos, fokozott rezgéssel jár.
- Ha a hálózati feszültség súlyosan nem megfelelő, és a motor védelmi mechanizmusa gyakran elindul.
- Ha a biztosíték egyik fázisa kiégett.
- Ha a vízvezeték sérült.

Karbantartás és szervizelés

A javítás és szervizelés előtt győződjön meg arról, hogy a szivattyút tiszta vízzel átöblítette, a szivattyú szétszerelése után öblítse át vízzel a túláramoltatott részeket.

- A szivattyú normál működését évente legalább egyszer ellenőrizni kell. Ha a szivattyúzott folyadék zavaros vagy az üledékkoncentráció nagy, rövidítse le a szivattyú ellenőrzésének időközzeit.
- A következő pontokat kell ellenőrizni:
 - Energiafogyasztás: Rendellenesség esetén ellenőrizze, hogy az áramkör jelentősen megnövekedett-e.
 - Az olaj állapota: Ha az olaj vizet tartalmaz, olyan szürke lesz, mint a tej, előfordulhat a mechanikus tömítés szivárgása.
 - Kábel: Győződjön meg róla, hogy a kábel még mindig tömített, nyilvánvaló hajlítás vagy zsugorodás nélkül.
 - A szivattyú túláramoltatott alkatrészei: Ellenőrizze, hogy a járókerék vagy a szivattyúház nem kopott-e.
 - Csapágý: Ellenőrizze, hogy a csapágý nem sérült-e meg, vagy forgása nem válik-e rugalmatlanná.

Hibaelhárítás



A motor csatlakozódobozának feltárása és a szivattyú szétszerelése előtt győződjön meg arról, hogy az áramellátás ki van kapcsolva.

| PROBLÉMA | OKA | JAVÍTÁS |
|----------------------------------------------------------------------------------------------|---------------------------------------------------------------------------------------------------------------------------------|--------------------------------------------------------------------|
| A szivattyú nem szállít: A motor nem indul | Nincs áram Nem megfelelően behelyezett dugó Automatikus kapcsoló kioldott Kiegett biztosítékok (háromfázisú szivattyú) | |
| | Túlterhelésvédelem kioldott | Automatikusan visszaáll a motor lehűlése után (egyfázisú változat) |
| | Az amperometriás védelem kioldott | A mikrokapcsoló automatikusan visszaáll. |
| A szivattyú nem szállít: A motor beindul | Szívóperem elzáródott A szállítócső eltömődött Visszacsapó szelep elakadt Túl alacsony vízszint | |
| A szivattyú csökkentett kapacitással szállít | Szívóperem részben eltömődött A szállítócsövek eltömődése | |
| | Helytelen forgásirány | Ellenőrizze a forgásirányt |
| A szivattyú rövid ideig tartó működés után leáll A beépített túlterheléskapcsoló kioldott | Idegen testek akadályozzák a szivattyú szabad forgását Túl magas folyadék hőmérséklet Belső hiba | |

Vă mulțumim că ați cumpărat pompa noastră de apă. Vă rugăm să citiți manualul de utilizare înainte de a utiliza pompa.

Instrucțiuni de siguranță

1. Toate prizele electrice trebuie să fie conectate la pământ.
2. Nu trebuie utilizat niciun cablu de alimentare pentru transportul sau fixarea echipamentului.
3. Nu trageți cablul de alimentare de marginile ascuțite și nu apăsați cablul de alimentare.
4. Tensiunea de alimentare trebuie să fie aceeași cu cea indicată pe placa modelului.
5. Pentru a evita pericolele, toate operațiunile de instalare și înlocuire a componentelor pot fi efectuate numai de către personalul autorizat de service pentru clienți.
6. Conexiunile electrice pot fi efectuate numai de către profesioniști în domeniul electric și vă rugăm să respectați reglementările de stat.
7. Pompa trebuie să fie conectată cu un dispozitiv de protecție cu întrerupător de curent de scurgere de tip curent și un dispozitiv de protecție la suprasarcină sau la supracurent.
8. Verificați conectarea fișei înainte de a porni. Dacă firul este deteriorat, acesta trebuie înlocuit de către producător, agent sau personalul tehnic relevant pentru a evita orice pericol.
9. Copiii nu au voie să folosească acest dispozitiv. Vă rugăm să păstrați copiii la o distanță sigură.
10. Nu utilizați pompele atunci când există cineva în apă.
11. La curățare și întreținere, vă rugăm să deconectați pompa de apă de la sursa principală de alimentare.
12. Vă rugăm să contactați personalul tehnic atunci când vă confrunțați cu orice defecțiune.
13. Conectorii pentru fișele de alimentare și cablurile de prelungire trebuie să vă asigurați că sunt rezistenți la apă și nu trebuie să fie plasați în apă. În plus, conectorii nu pot fi plasați pe sol. Se recomandă să vă asigurați că priza se află la cel puțin 60 mm de sol.
14. Funcționarea pompei electrice fără apă este strict interzisă.
15. Nu atingeți niciodată apa din apropierea pompei atunci când aceasta funcționează.
16. Pentru a preveni șocurile electrice, opriți alimentarea cu energie electrică înainte de întreținerea și curățarea pompei electrice.
17. Nu încercați niciodată să reparați un cablu de alimentare sau o fișă deteriorată. Înlocuiți cablul de alimentare sau ștecherul deteriorat cu o piesă de schimb originală nouă.

AVERTISMENT! Nerespectarea instrucțiunilor și precauțiilor de siguranță poate provoca pericole electrice și vătămări grave sau chiar moartea.

Instrucțiuni de utilizare / Instalare

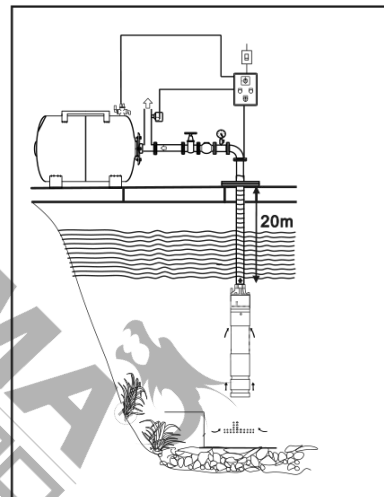
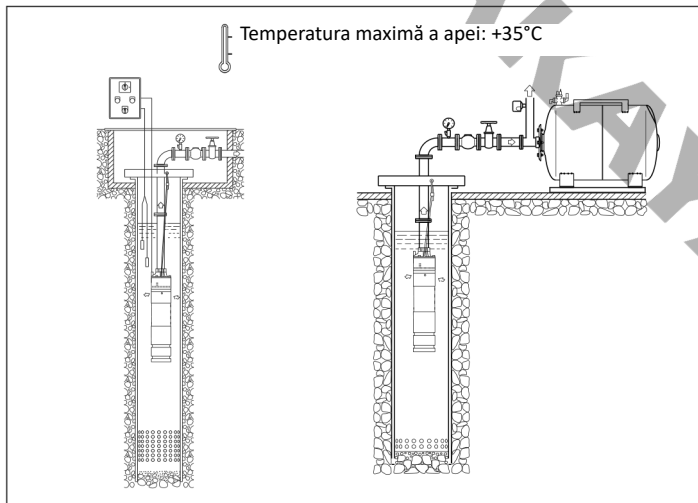

Cerințe înainte de utilizare

- Temperatura apei nu trebuie să fie mai mare de +35°C.
- Adâncimea maximă de scufundare nu trebuie să depășească 20 m.
- PH-ul apei trebuie să fie cuprins între 6,5-8,5.
- Concentrația de sedimente nu trebuie să depășească 0,15%.

Instalare și precauții

- Pompa submersibilă trebuie utilizată în limita înălțimii recomandate, pentru a preveni deteriorarea motorului din cauza funcționării supraîncărcate. Pentru a selecta înălțimea de pompare, utilizatorul trebuie să ia în considerare conducta și pierderea de curbură.

- După despachetare, verificați complet dacă există deteriorări ale pompei în timpul transportului și depozitării, de exemplu, dacă cablurile, fișele sunt intacte, dacă îmbinările sunt strânse fără infiltrații sau scurgeri de ulei. Solicitați imediat profesioniștilor să repare sau să înlocuiască piesele deteriorate, dacă există.

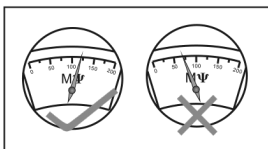

- Înainte de a utiliza pompa, verificați complet rezistența izolației, iar rezistența izolației la rece nu trebuie să fie mai mică de 100 MO.

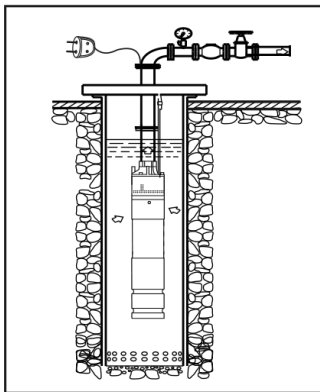

- Înainte de achiziționarea și instalarea pompei, verificați dacă diametrul interior al puțului corespunde cu diametrul minim al pompei. Pentru un puț nou, îndepărtați resturile și murdăria cu un compresor de aer sau cu o pompă de puț veche, apoi verificați dacă calitatea și temperatura apei corespund condițiilor pentru pompa de puț. Instalați pompa de puț numai atunci când apa din puț atinge standardul de pompă pentru utilizare.

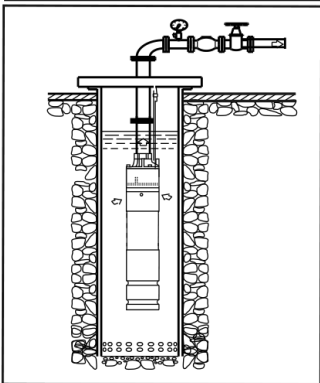

- Pentru a instala pompa electrică în iaz, ridicați-o cu un trepied sau asistată de o barcă, un pod sau un debarcader, nu o amplasați direct pe fundul râului, altfel motorul se poate bloca treptat în noroi pentru a provoca blocaje, pentru a obține o temperatură prea ridicată și pentru a arde motorul.

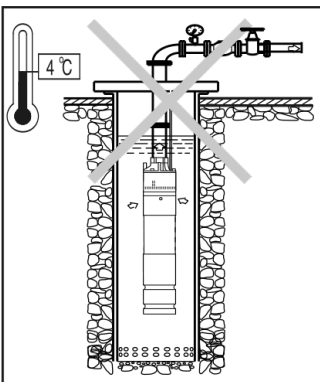

- Adâncimea de scufundare a pompei electrice este de 0,5-5m sub nivelul dinamic al apei, în cazul în care este prea puțin adâncă, calitatea pomparei va fi slabă din cauza nivelului redus al apei, provocând chiar defecțiuni ale motorului din cauza funcționării fără apă.

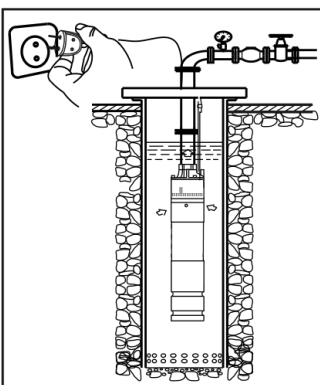

- Pompa electrică trebuie să fie utilizată la o tensiune adecvată. În cazul în care sursa de alimentare este departe de locul în care este utilizată pompa electrică, cablurile prelungite trebuie să fie îngroșate corespunzător în funcție de distanță, conectorii trebuie să fie sigilați și legați cu bandă izolatoare impermeabilă, astfel încât să se asigure că este izolată și nu se află pe sol. Dacă este necesar, cereți unui electrician profesionist să testeze dacă tensiunea de funcționare a pompei se încadrează în $\pm 10\%$ din tensiunea nominală, pentru a evita funcționarea sub tensiune din cauza cablului prea lung și a căderii de tensiune prea mari, ceea ce poate cauza arderea.

- Înainte de scufundarea pompei în apă, porniți alimentarea electrică pentru a face un test de funcționare, dar nu trebuie să depășească 3 secunde. Cablul pompei monofazate trebuie să fie strict conform schemei de cablare, așa cum este indicat pe motor sau pe cutia de control, și trebuie să fie cablat după culorile corespunzătoare. Cablarea incorectă va face ca pompa să funcționeze anormal și poate deteriora motorul; pompa trifazată poate fi cablată în ciuda culorilor, atunci când pompa se rotește în sens invers (de la capătul arborelui motorului, direcția corectă este indicată dacă motorul se rotește în sens invers acelor de ceasornic), este suficient să schimbați conexiunea oricăror două linii.

Atenție! Conexiunile electrice pot fi efectuate numai de către profesioniști în domeniul electric și vă rugăm să respectați reglementările de stat.

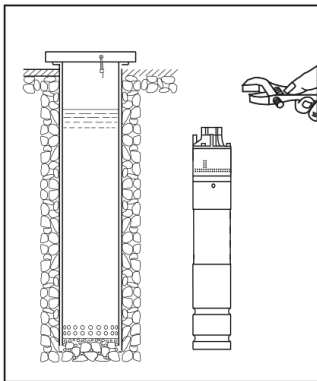

- Pompa electrică ar trebui să utilizeze separat un întrerupător de protecție adecvat, în caz de declanșare frecventă a întrerupătorului, nu o porniți niciodată cu forța, verificați dacă pompa electrică este defectă, altfel motorul poate fi ars cu ușurință.

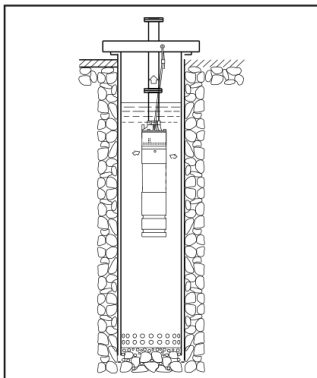

- Pentru a scufunda sau ridica pompa din apă, utilizatorul trebuie să țină inelul de ridicare sau mânerul cu cablu de oțel, nu trageți niciodată cablul la întâmplare. Atunci când acționați motorul, este preferabil să mențineți cablul departe de sol, pentru a evita strivirea acestuia la trecerea obiectului greu pe sol, ceea ce poate provoca un accident.

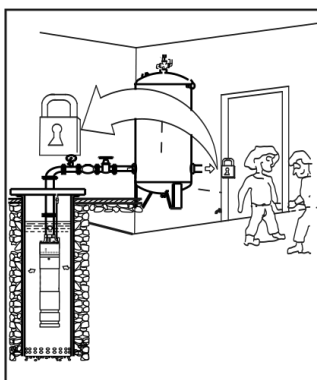

- Atunci când se utilizează pompa electrică, trebuie să se folosească o frânghie de nailon pentru a rezista la greutatea pompei, nu trebuie să se utilizeze conducte de apă pentru a preveni fenomenul de cădere a pompei. Dacă nu sunt prevăzute întrerupătoare cu flotor sau detector de nivel de lichid și alte măsuri de protecție, pompa trebuie să fie îngrijită de o persoană anume, pentru a evita ca aceasta să funcționeze fără apă din cauza nivelului redus al apei. În cazul reducerii bruște a apei, a unui sunet anormal sau a unor vibrații violente, opriți imediat alimentarea cu energie electrică și nu o mai utilizați până la identificarea cauzei.

220-240V 50/60Hz

| Motor monofazat | Lungimea cablului / Suprafața secțiunii transversale a conductorului (mm) | | | | | |
|-----------------|---------------------------------------------------------------------------|--------|--------|--------|--------|--------|
| | 0-15m | 16-30m | 31-45m | 46-60m | 61-75m | 76-90m |
| 0.25 | 0.75 | 0.75 | 0.75 | 0.75 | 1.0 | 1.25 |
| 0.37 | 0.75 | 0.75 | 0.75 | 1.0 | 1.25 | 1.25 |
| 0.55 | 0.75 | 0.75 | 1.0 | 1.25 | 1.25 | 1.5 |
| 0.75 | 0.75 | 1.0 | 1.25 | 1.25 | 1.5 | 1.5 |
| 0.92 | 1.0 | 1.25 | 1.25 | 1.5 | 1.5 | 2.0 |
| 1.1 | 1.0 | 1.25 | 1.5 | 1.5 | 2.0 | 2.0 |
| 1.5 | 1.25 | 1.5 | 2.0 | 2.0 | 2.5 | 2.5 |
| 1.8 | 1.5 | 2.0 | 2.0 | 2.5 | 2.5 | 3.0 |
| 2.2 | 1.5 | 2.0 | 2.5 | 2.5 | 3.0 | 4.0 |
| 2.6 | 2.0 | 2.5 | 2.5 | 3.0 | 4.0 | 4.0 |
| 3.0 | 2.0 | 2.5 | 3.0 | 4.0 | 4.0 | 5.0 |



Atenție! Conexiunile electrice pot fi efectuate numai de către electricieni profesioniști și vă rugăm să respectați reglementările de stat.

Pentru a alege zona de tăiere necesară a cablului în funcție de puterea pompei și de lungimea cablului extern pentru a asigura funcționarea normală a motorului.

Instrucțiuni suplimentare de siguranță

În oricare dintre următoarele circumstanțe, opriți imediat pompa și reporniți-o numai până când condițiile de mediu se îmbunătățesc sau problemele sunt rezolvate:

- Dacă curentul de lucru al pompei depășește în mod neașteptat curentul nominal al motorului.
- Dacă cantitatea de pompare este anormală, apa este pompată intermitent cu o concentrație crescută de sedimente.
- Dacă rezistența de izolație a motorului este mai mică de 0,5 MO.
- Dacă unitatea are un zgomot evident cu vibrații intensificate.
- Dacă tensiunea de rețea este grav inadecvată și mecanismul de protecție al motorului este pornit frecvent.
- Dacă o fază a siguranței este arsă.
- Dacă conducta de apă este deteriorată.

Întreținere și service

Înainte de repararea și întreținerea pompei, asigurați-vă că pompa este spălată cu apă curată, după dezasambarea pompei, spălați cu apă piesele de supra-curent.

- Funcționarea normală a pompei trebuie verificată cel puțin o dată pe an. Dacă lichidul pompat este turbure sau dacă concentrația de sedimente este mare, scurtați intervalele de timp de verificare a pompei.
- Trebuie verificate următoarele puncte:
 - Consumul de energie: Dacă există o anomalie, verificați dacă circuitul este semnificativ crescut.
 - Starea uleiului: Dacă uleiul conține apă, acesta va fi la fel de gri ca laptele, este posibil să existe o scurgere a garniturii mecanice.
 - Cablul: Asigurați-vă că cablul este încă sigilat, fără îndoiri sau contracții evidente.
 - Componentele de supracurent ale pompei: Verificați dacă rotorul sau carcasa pompei este uzată.
 - Rulmentul: Verificați dacă rulmentul este deteriorat sau dacă rotația acestuia devine inflexibilă.

Depanare



Asigurați-vă că alimentarea cu energie electrică este oprită înainte de a descoperi cutia de conexiuni a motorului și de a dezasambla pompa.

| PROBLEMĂ | CAUZĂ | REMEDIE |
|-------------------------------------------------------------------------------------------------------------------|--------------------------------------------------------------------------------------------------------------------------------------|----------------------------------------------------------------------|
| Pompa nu livrează: Motorul nu pornește | Fără electricitate Ștecherul nu este introdus corect Întreprupătorul automat s-a declanșat Siguranțe arse (pompa trifazată) | |
| | Protecția la suprasarcină s-a declanșat | Se resetează automat după ce motorul s-a răcit (versiune monofazată) |
| | S-a declanșat protecția amperometrică | Întreprupătorul de microcircuit se resetează automat |
| Pompa nu livrează: Motorul pornește | Flanșă de admisie obstrucționată Conducta de refulare înfundată Supapă de reținere blocată Nivelul apei prea scăzut | |
| Pompa livrează în capacitate redusă | Flanșă de admisie parțial obstrucționată Înfundare în conductele de refulare | |
| | Sens de rotație incorect | Verificați direcția de rotație |
| Pompa se oprește după perioade scurte de funcționare Întreprupătorul de suprasarcină încorporat este declanșat | Corpurile străine împiedică pompa să se rotească liber Temperatura lichidului este prea ridicată Defect intern | |

EL

Τα ηλεκτρικά εργαλεία έχουν κατασκευαστεί με αυστηρά πρότυπα που έχει θέσει η εταιρεία και συνάδουν με τα ευρωπαϊκά πρότυπα ποιότητας. Για τα ηλεκτρικά εργαλεία της εταιρείας μας παρέχεται περίοδος εγγύησης 24 μηνών για ερασιτεχνική χρήση, 12 μηνών για επαγγελματική χρήση και 6 μηνών για τις μπαταρίες. Η ισχύς της εγγύησης ξεκινά από την ημερομηνία αγοράς του προϊόντος. Αποδεικτικό του δικαιώματος της εγγύησης αποτελεί το παραστατικό αγοράς του εργαλείου (απόδειξη λιανικής ή τιμολόγιο). Σε καμία περίπτωση η εταιρεία δεν καλύπτει τη σχετική δαπάνη ανταλλακτικών και εργασίας εάν και εφόσον δε συνοδεύεται από αντίγραφο του παραστατικού αγοράς. Σε περίπτωση που η επισκευή πρέπει να γίνει στο service μας η δαπάνη μεταφοράς (από και προς) βαρύνει εξ' ολοκλήρου τον αποστολέα. Τα εργαλεία αποστέλλονται για την επισκευή τους στην εταιρεία ή σε εξουσιοδοτημένο συνεργείο με τον ενδεδειγμένο τρόπο και μέσο μεταφοράς.

ΕΞΑΙΡΕΣΕΙΣ ΚΑΙ ΠΕΡΙΟΡΙΣΜΟΙ ΤΗΣ ΕΓΓΥΗΣΗΣ:

- 1) Ανταλλακτικά που φθείρονται φυσιολογικά από τη χρήση τους (καρβουνάκια, καλώδιο, διακόπτες, φορτιστές, τσοκ κ.λ.π).
- 2) Εργαλεία που έχουν υποστεί ζημιές από τη μη συμμόρφωση με τις οδηγίες του κατασκευαστή.
- 3) Εργαλεία με ελλιπή συντήρηση.
- 4) Χρήση μη ενδεδειγμένων λιπαντικών ή εξαρτημάτων.
- 5) Εργαλεία που έχουν δοθεί χωρίς επιβάρυνση.
- 6) Βλάβη που οφείλεται σε ηλεκτρική σύνδεση σε τάση διαφορετική από την αναγραφόμενη στην πινακίδα συσκευής.
- 7) Σύνδεση σε μη γειωμένο ρευματοδότη.
- 8) Μεταβολή της τάσης του ρεύματος.
- 9) Βλάβη που προκύπτει από τη χρήση αλμυρού νερού (π.χ πλυστικά, αντλίες).
- 10) Βλάβη ή κακή λειτουργία που έχει προκύψει από πλημμελή καθαρισμό του εργαλείου.
- 11) Επαφή του εργαλείου με χημικά, ή βλάβη από υγρασία, διάβρωση.
- 12) Εργαλεία που έχουν υποστεί τροποποιήσεις – αλλαγές ή έχουν ανοιχτεί από μη εξουσιοδοτημένο συνεργείο.
- 13) Εργαλεία που χρησιμοποιούνται για νοίκιαση.

Η εγγύηση καλύπτει αποκλειστικά τη δωρεάν αντικατάσταση του εξαρτήματος που έχει κατασκευαστικό ελάττωμα ή αστοχία υλικού. Σε περίπτωση έλλειψης ανταλλακτικού η εταιρεία διατηρεί το δικαίωμα αντικατάστασης του εργαλείου με άλλο αντίστοιχο μοντέλο. Μετά τη διεκπεραίωση εγγύησης δεν επιμηκύνεται ούτε ανανεώνεται ο χρόνος εγγύησης του εργαλείου. Αντικατάσταση ανταλλακτικού με χρέωση επισκευής, καλύπτεται από 1 χρόνο εγγύησης καλής λειτουργίας, με προϋπόθεση την τήρηση των όρων εγγύησης. Τα ανταλλακτικά ή τα εργαλεία τα οποία αντικαθίστανται παραμένουν στην κατοχή της εταιρείας μας. Άλλες απαιτήσεις, εκτός από αυτές που αναφέρονται σε αυτό το έντυπο εγγύησης επισκευής ή βλαβών ηλεκτρικών εργαλείων, δεν ισχύουν. Για την εγγύηση αυτή ισχύει το ελληνικό Δίκαιο.

EN

The power tools have been manufactured according to strict standards, set by our company, which are aligned with the respective European quality standards. The power tools of our company are provided with a warranty period of 24 months for non-professional use, 12 months for professional use and 6 months for batteries. The warranty is valid from the date of purchase of the product. Proof of the warranty right is the purchase document of the tool (retail receipt or invoice). Under no circumstances shall the company cover the relevant cost of spare parts and respective required working hours unless a copy of the purchase document is presented. In case the repair has to be done by our service department the cost of transportation (to and from) is entirely borne by the sender (client). The tools must be sent for repair to the company or to an authorized workshop in the appropriate way and means of transport.

WARRANTY EXEMPTIONS AND RESTRICTIONS:

- 1) Spare parts that wear out naturally as a consequence of being used (brushes, cables, switches, chargers, chokes etc.).
- 2) Tools damaged as a result of non-compliance with the instructions of the manufacturer.
- 3) Tools poorly maintained.
- 4) Use of improper lubricants or accessories.
- 5) Tools given to third entities free of charge.
- 6) Damage due to an electrical connection at a voltage other than that indicated on the appliance plate.
- 7) Connection to a non-earthed power supply.
- 8) Change in current voltage.
- 9) Damage resulting from the use of salty water (e.g., washing machines, pumps).
- 10) Damage or malfunction resulting from improper cleaning procedure of the tool.
- 11) Contact of the tool with chemicals, or damage as a result of moisture or corrosion.
- 12) Tools that have been modified or opened by unauthorized personnel.
- 13) Tools used for rent.

The warranty covers only the free of charge replacement of the component that presents a manufacturing defect or material failure. In case of lack of a specific spare part the company reserves the right to replace the tool with another corresponding model. After all warranty procedures have been concluded, the warranty period of the tool shall not be extended or renewed. Replacement of a spare part with repair charge is covered by a 1 year warranty of good operation, subject to compliance with the warranty terms. The spare parts or tools that are replaced remain in the possession of our company. Requirements, other than those mentioned in this warranty form, regarding power tools repair or damage thereof, do not apply. Greek law and relative regulations apply to this warranty.

FR

Les outils électriques sont fabriqués selon des normes strictes, établies par notre société et se sont alignées sur les normes de qualité européennes respectives. Les outils électriques de notre société sont bénéficiés d'une garantie de 24 mois pour une utilisation non professionnelle, 12 mois pour une utilisation professionnelle et de 6 mois pour les batteries. La garantie est valable à partir de la date d'achat du produit. La preuve du droit à la garantie est le document d'achat de l'outil (ticket de caisse ou facture). En aucun cas, l'entreprise ne couvrira le coût des pièces de rechange et des heures de travail nécessaires si une copie du document d'achat n'est pas présentée. Si la réparation doit être effectuée par notre service après-vente, les frais de transport (aller- retour) sont entièrement à la charge de l'expéditeur (client). Les outils doivent être envoyés pour réparation à l'entreprise ou à un atelier agréé de la manière et avec le moyen de transport appropriée.

EXEMPTIONS ET RESTRICTIONS DE GARANTIE:

- 1) Les pièces de rechange qui s'usent naturellement suite à leur utilisation (balaise, câbles, interrupteurs, chargeurs, etc.).
- 2) Les outils endommagés à la suite du non-respect des instructions du fabricant.
- 3) Outils mal entretenus.
- 4) Utilisation de lubrifiants ou d'accessoires inappropriés.
- 5) Outils donnés à des tiers à titre gratuit.
- 6) Dommages dus à un mauvais branchement électrique ou à une tension différente de celle indiquée sur la plaque de l'appareil.
- 7) Connexion à une alimentation électrique non reliée à la terre.
- 8) Fluctuation de la tension inacceptable.
- 9) Dommages résultant de l'utilisation d'eau salée (par exemple, machines à laver, pompes).
- 10) Dommages ou dysfonctionnement résultant d'une procédure de nettoyage inadéquate de l'appareil.
- 11) Contact de l'outil avec des produits chimiques, ou dommages résultant de l'humidité ou de la corrosion.
- 12) Les outils qui ont été modifiés ou ouverts par du personnel non autorisé.
- 13) Les outils utilisés à location.

La garantie couvre uniquement le remplacement gratuit du composant qui présente un défaut de fabrication ou une défaillance matérielle. En cas d'absence d'une pièce de rechange spécifique, l'entreprise se réserve le droit de remplacer l'outil par un autre modèle correspondant. Après la conclusion de toutes les procédures de garantie, la période de garantie de l'outil ne sera pas prolongée ou renouvelée. Le remplacement d'une pièce de rechange, ainsi que les frais de réparation, sont couverts par une garantie de bon fonctionnement d'un an, sous réserve du respect des conditions de garantie. Les pièces de rechange ou les outils remplacés restent en possession de notre société. Les exigences, autres que celles mentionnées dans ce formulaire de garantie, concernant la réparation des outils électriques ou leur endommagement, ne sont pas applicables. La loi grecque et ses règlements s'appliquent à cette garantie.

IT

Gli elettrodomestici sono stati fabbricati secondo gli standard rigorosi, stabiliti dalla nostra azienda, che sono allineati con i rispettivi standard di qualità europei. Gli elettrodomestici della nostra azienda sono forniti con un periodo di garanzia di 24 mesi per uso non professionale, 12 mesi per uso professionale e 6 mesi per le batterie. La garanzia è valida dalla data di acquisto del prodotto. La prova del diritto di garanzia è il documento di acquisto dell'utensile (scontrino o fattura). In nessun caso l'azienda coprirà il relativo costo dei pezzi di ricambio e delle rispettive ore di lavoro necessarie se non viene presentata una copia del documento di acquisto. Nel caso in cui la riparazione debba essere effettuata dal nostro servizio di assistenza, il costo del trasporto (da e per) è interamente a carico del mittente (cliente). Gli utensili devono essere inviati per la riparazione all'azienda o ad un'officina autorizzata nel modo e nel mezzo di trasporto appropriato.

ECCEZIONI E LIMITAZIONI ALLA GARANZIA:

- 1) Pezzi di ricambio che si deteriorano naturalmente con l'uso (pezzi di consumo).
- 2) Utensili danneggiati dal mancato rispetto delle istruzioni del produttore.
- 3) Strumenti con manutenzione insufficiente.
- 4) Uso di lubrificanti o parti inappropriate.
- 5) Strumenti dati gratuitamente.
- 6) Guasto dovuto a un collegamento dell'aria compressa a una pressione diversa da quella indicata sulla targhetta dei dati tecnici.
- 7) Danni derivanti dall'uso di aria compressa impura e non filtrata.
- 8) Danni o malfunzionamenti derivanti da una pulizia inadeguata dell'utensile.
- 9) Contatto dell'utensile con prodotti chimici, o danni da umidità, corrosione.
- 10) Strumenti che hanno subito modifiche - cambiamenti o sono stati aperti da un'officina non autorizzata.
- 11) Strumenti utilizzati per il noleggio.
- 12) Strumenti che sono stati modificati o aperti da personale non autorizzato.
- 13) Strumenti utilizzati per il noleggio.

La garanzia copre solo la sostituzione gratuita del componente che presenta un difetto di fabbricazione o di materiale. In caso di mancanza di un pezzo di ricambio specifico, l'azienda si riserva il diritto di sostituire l'utensile con un altro modello corrispondente. Una volta concluse tutte le procedure di garanzia, il periodo di garanzia dell'utensile non potrà essere esteso o rinnovato. La sostituzione di un pezzo di ricambio, insieme al costo della riparazione, è coperta da una garanzia di buon funzionamento di 1 anno, a condizione che vengano rispettati i termini della garanzia. I pezzi di ricambio o gli utensili che vengono sostituiti rimangono in possesso della nostra azienda. I requisiti, diversi da quelli menzionati in questo modulo di garanzia, riguardanti la riparazione di utensili elettrici o il loro danneggiamento, non si applicano. La legge greca e i relativi regolamenti si applicano a questa garanzia.

AL

Mjetet e energjisë janë prodhuar sipas standardeve strikte, të vendosura nga kompania jonë, të cilat janë në përputhje me standardet respektive evropiane të cilësisë. Mjetet e energjisë të kompanisë sonë janë siguruar me një periudhë garancie prej 24 muajsh për përdorim jo profesional, 12 muaj për përdorim profesional dhe 6 muaj për bateritë. Garancia është e vlefshme nga data e blerjes së produktit. Prova e së drejtës së garancisë është dokumenti i blerjes së mjetit (faturë ose faturë me pakicë). Në asnjë rrethanë ndërmarrja nuk mbulon koston përkatëse të pjesëve të këmbimit dhe orarin përkatës të kërkuar të punës, përveç kur është paraqitur një kopje e dokumentit të blerjes. Në rast se riparimi duhet të bëhet nga departamenti ynë i shërbimit kostoja e transportit (për dhe nga) është tërësisht e mbajtur nga dërguesi (klienti). Mjetet duhet të dërgohen për riparim në ndërmarrje ose në një punishte të autorizuar në mënyrën dhe mjetet e duhura të transportit.

PËRJASHTIMET DHE KUFIZIMET E GARANCISË:

- 1) Pjesët rezervë që përdoren në mënyrë natyrale si pasojë e përdorur (furçat, kabllot, ndërruesit, karikuesit, mbytjet etj.).
- 2) Veglat e dëmtuara si rezultat i mosrespektimit të udhëzimeve të prodhuesit.
- 3) Mjetet e mbajtura keq.
- 4) Përdorimi i lubrifikantëve ose aksesoreve të papërshtatshëm.
- 5) Mjetet që u jepen ente të treta pa pagesë.
- 6) Dëmtimi për shkak të një lidhje elektrike në një tension tjetër nga ai i treguar në pllakën e pajisjes.
- 7) Lidhja me furnizimin me energji jo tokësore.
- 8) Ndryshimi i tensionit aktual.
- 9) Dëmtimet që vijnë si pasojë e përdorimit të ujit të kripur (p.sh., lavatrice, pompa).
- 10) Dëmtimi ose mosfunksionimi që rezulton nga procedura e papërshtatshme e pastrimit të mjetit.
- 11) Kontakti i mjetit me kimikate, ose dëmtimi si pasojë e lagështisë ose korrozionit.
- 12) Mjete që janë modifikuar ose hapur nga personel i paautorizuar.
- 13) Veglat e përdorura për qira.

Garancia mbulon vetëm zëvendësimin pa pagesë të komponentit që paraqet një defekt prodhues ose dështim material. Në rast të mungesës së një pjese rezervë specifike kompania rezervon të drejtën për të zëvendësuar mjetin me një model tjetër përkatës. Pasi të jenë përfunduar të gjitha procedurat e garancisë, periudha e garancisë së mjetit nuk do të zgjatet ose të rinovohet. Zëvendësimi i një pjese rezervë, së bashku me ngarkesën e riparimit, mbulohet nga një garanci veprimi e mirë 1 vit, subjekt i përputhjes me kushtet e garancisë. Pjesët e këmbimit ose mjetet që zëvendësohen mbeten në zotërim të kompanisë sonë. Kërkesat, përveç atyre të përmendura në këtë formë garancie, në lidhje me riparimin ose dëmtimin e mjeteve të energjisë elektrike, nuk zbatohen. Ligji grek dhe rregullat relative zbatohen për këtë garancia.

SRB

Električni alati su proizvedeni prema strogim standardima koje je postavila naša kompanija a koji su usklađeni sa odgovarajućim evropskim standardima kvaliteta. Električni alati naše kompanije imaju garantni rok od 24 meseca za neprofesionalnu upotrebu, 12 meseci za profesionalnu upotrebu i 6 meseci za baterije. Garancija važi od dana kupovine proizvoda. Dokaz za pravo na garanciju je dokument o kupovini električnog alata (maloprodajni račun ili faktura). Ni pod kojim okolnostima kompanija neće pokriti relevantne troškove rezervnih delova i potrebno odgovarajuće radno vreme ako se ne predoči kopija dokumenta o kupovini. U slučaju da popravku treba da uradi naš servis, troškove transporta (do i od) u potpunosti snosi pošiljalac (klijent). Električni alati za popravku se šalju u firmu gde su kupljeni ili u ovlašćeni servis i to tako da budu prikladno upakovani za transport.

IZUZECI I OGRANIČENJA GARANCIJE:

- 1) Rezervni delovi koji se prirodno troše kao posledica korišćenja (četkice, kablovi, prekiđači, punjači, prigušnice itd).
- 2) Alati oštećeni kao posledica nepoštovanja uputstva proizvođača.
- 3) Alati su loše održavani.
- 4) Upotreba neodgovarajućih maziva ili pribora.
- 5) Alati su dati trećim licima besplatno.
- 6) Oštećenje usled električnog priključka na napon koji nije naznačen na pločici uređaja.
- 7) Povezivanje na neuzemljeno napajanje.
- 8) Promena napona struje.
- 9) Oštećenja nastala upotrebom slane vode (npr. mašine za pranje veša, pumpe).
- 10) Oštećenje ili kvar nastao kao posledica nepravilne procedure čišćenja alata.
- 11) Kontakt alata sa hemikalijama ili oštećenje usled vlage ili korozije.
- 12) Alati koje je modifikovalo ili otvorilo neovlašćeno osoblje.
- 13) Alati koji se koriste za iznajmljivanje.

Garancija pokriva samo besplatnu zamenu komponente koja ima fabričku grešku ili materijalne nedostatke. U slučaju nedostatka rezervnog dela, kompanija zadržava pravo zamene električnog alata drugim odgovarajućim modelom. Nakon isteka garantnog roka, garantni rok električnog alata se ne produžava niti obnavlja. Rezervni delovi ili Električni alati koji su zamenjeni ostaju u posedu naše kompanije. Zamena rezervnog dela, zajedno sa naplatom popravke, pokrivena je garancijom za 1 godinu dobrog rada, koja podleže poštovanju uslova garancije. Zahtevi, osim onih navedenih u ovom obrascu garancije, u vezi sa popravkom električnog alata ili njegovim oštećenjem ne važe. Na ovu garanciju se primenjuju grčki zakoni i odgovarajući propisi.

EN WARRANTY

This appliance is a quality product. It was designed in compliance with current technical standards and made carefully using normal, good quality materials. The warranty period is 24 months for non-professional use and 12 months for professional use and commences on the date of purchase, which can be verified by the receipt, invoice or delivery note. During this warranty period all functional errors, which, despite the careful treatment described in our operating manual, are verifiably due to material flaws, will be rectified by our after-sales service staff. The warranty takes the form that defective parts will be repaired or replaced with perfect parts free of charge at our discretion. Replaced parts will become our property. Repair work or the replacement of individual parts will not extend the warranty period nor will it result in a new warranty period being commenced for the appliance. No separate warranty period will commence for spare parts that may be used. We cannot offer a warranty for damage and defects on appliances or their parts caused by the use of excessive force, improper treatment and servicing. This also applies for failures to comply with the operating manual and the installation or spare and accessory parts that are not included in our range of products. In the event of interference with or modifications to the appliance by unauthorized persons, the warranty will be rendered void. Damages that are attributable to improper handling, over loading, or natural wear and tear are excluded from the guarantee. Damages caused by the manufacturer or by a material defect will be corrected at no charge by repair or by providing spare parts. The prerequisite is that the equipment is handed over assembled, and complete with the proof of sale and guarantee. For a guarantee claim, only use the original packaging. That way, we can guarantee quick and smooth guarantee processing. Please send us the appliances post-paid or request a Freeway sticker. Unfortunately we will be unable to accept appliances that are not postpaid. The warranty does not cover parts that are subject to natural wear and tear. If you wish to make a warranty claim, report faults or order spare parts or accessories, please contact the after-sales center: Subject to change without prior notice.

DE GARANTIE

Dieses Gerät ist ein Qualitätsprodukt. Es wurde gemäß den aktuellen technischen Standards entworfen und sorgfältig mit normalen, hochwertigen Materialien hergestellt. Die Garantiezeit beträgt 24 Monate bei nicht-professioneller Nutzung und 12 Monate bei professioneller Nutzung und beginnt mit dem Kaufdatum, was anhand von Quittung, Rechnung oder Lieferschein überprüft werden kann. Während dieser Garantiezeit werden alle Funktionsfehler, die trotz der in unserer Bedienungsanleitung beschriebenen sorgfältigen Behandlung nachweislich auf Materialfehler zurückzuführen sind, von unseren Kundendienstmitarbeitern behoben. Die Garantie besteht in der Form, dass defekte Teile nach unserem Ermessen kostenlos repariert oder durch einwandfreie Teile ersetzt werden. Ersetzte Teile werden unser Eigentum. Reparaturarbeiten oder der Austausch einzelner Teile verlängern die Garantiezeit nicht und führen nicht zu einer neuen Garantiezeit für das Gerät. Für eventuell verbrauchte Ersatzteile beginnt keine gesonderte Gewährleistungsfrist. Wir können keine Garantie für Schäden und Mängel an Geräten oder deren Teilen geben, die durch übermäßige Gewaltanwendung, unsachgemäße Behandlung und Wartung verursacht wurden. Dies gilt auch für die Nichtbeachtung der Bedienungsanleitung und der Montage- oder Ersatz- und Zubehörteile, die nicht in unserem Sortiment enthalten sind. Bei Eingriffen in die Änderung durch unbefugte Personen am Gerät erlischt die Garantie. Schäden, die auf unsachgemäße Behandlung, Überlastung oder natürliche Abnutzung zurückzuführen sind, sind von der Garantie ausgeschlossen. Schäden, die vom Hersteller oder durch einen Materialfehler verursacht werden, werden durch Reparatur oder Ersatzteillieferung kostenlos behoben. Voraussetzung ist, dass das Gerät zusammen mit dem Verkaufsbeleg und der Garantie zusammengebaut übergeben wird. Verwenden Sie für einen Garantieanspruch nur die Originalverpackung. Auf diese Weise können wir eine schnelle und reibungslose Garantieabwicklung gewährleisten. Bitte schicken Sie uns die Geräte im Nachhinein oder fordern Sie einen Freeway-Aufkleber an. Geräte, die nicht nachbezahlt werden, können wir leider nicht akzeptieren. Die Garantie erstreckt sich nicht auf Teile, die einem natürlichen Verschleiß unterliegen. Wenn Sie einen Garantieanspruch geltend machen, Fehler melden oder Ersatzteile oder Zubehör bestellen möchten, wenden Sie sich bitte an das Kundendienstcenter: Änderungen vorbehalten.

FR GARANTIE

Cet appareil est un produit de qualité. Il a été conçu conformément aux normes techniques en vigueur et fabriqué avec soin à l'aide de matériaux usuels et de qualité. La période de garantie est de 24 mois pour une utilisation non professionnelle et 12 mois pour une utilisation professionnelle et débute à la date d'achat. Elle peut être vérifiée sur le reçu, la facture ou le bon de livraison. Pendant cette période de garantie, toutes les erreurs de fonctionnement qui, malgré le traitement minutieux décrit dans notre manuel d'utilisation, sont dues à des défauts matériels, seront corrigées par notre service après-vente. La garantie prend la forme que les pièces défectueuses seront réparées ou remplacées par des pièces parfaites gratuitement à notre discrétion. Les pièces remplacées deviendront notre propriété. Les travaux de réparation ou le remplacement de pièces individuelles ne prolongeront pas la période de garantie et n'entraîneront pas le début d'une nouvelle période de garantie pour l'appareil. Aucune période de garantie séparée ne commencera pour les pièces de rechange susceptibles d'être utilisées. Nous ne pouvons pas offrir de garantie pour les dommages et les défauts des appareils ou de leurs pièces causés par l'utilisation d'une force excessive, un traitement ou un entretien inapproprié. Ceci s'applique également aux cas de non-respect du manuel d'utilisation et de l'installation ou des pièces détachées et accessoires non compris dans notre gamme de produits. En cas d'interférence avec des modifications apportées à l'appareil par des personnes non autorisées, la garantie sera annulée. Les dommages résultant d'une mauvaise manipulation, d'un chargement excessif ou d'une usure naturelle sont exclus de la garantie. Les dommages causés par le fabricant ou par un défaut matériel seront corrigés gratuitement par la réparation ou par la fourniture de pièces de rechange. La condition préalable est que le matériel soit remis assemblé et accompagné de la preuve de vente et de la garantie. Pour une demande de garantie, utilisez uniquement l'emballage d'origine. De cette manière, nous pouvons garantir un traitement rapide et sans heurts des garanties. S'il vous plaît envoyez-nous les appareils post-payés ou demandez un autocollant Freeway. Malheureusement, nous ne pourrions pas accepter les appareils non post-payés. La garantie ne couvre pas les pièces soumises à une usure naturelle. Si vous souhaitez faire une demande de garantie, signaler un défaut ou commander des pièces de rechange ou des accessoires, veuillez contacter le service après-vente: Sujet à modification sans préavis.

ESP GARANTÍA

Este aparato es un producto de calidad. Fue diseñado de acuerdo con las normas técnicas actuales y se hizo con cuidado utilizando materiales normales y de buena calidad. El período de garantía es de 24 meses para uso no profesional y de 12 meses para uso profesional y comienza en la fecha de compra, que puede verificarse mediante el recibo, la factura o la nota de entrega. Durante este período de garantía, todos los errores funcionales que, a pesar del tratamiento cuidadoso que se describen en nuestro manual de operación, son verificables debido a fallas materiales, serán corregidos por nuestro personal de servicio postventa. La garantía adquiere la forma de que las piezas defectuosas se repararán o reemplazarán con piezas perfectas de forma gratuita a nuestra discreción. Las partes reemplazadas se convertirán en nuestra propiedad. Los trabajos de reparación o el reemplazo de piezas individuales no ampliarán el período de garantía, no dará lugar a que se comience un nuevo período de garantía para el aparato. No se iniciará ningún período de garantía por separado para las piezas de repuesto que puedan ser utilizadas. No podemos ofrecer una garantía por daños y defectos en los aparatos o sus partes causados por el uso excesivo de la fuerza, el tratamiento y el servicio incorrectos. Esto también se aplica a las fallas en el cumplimiento del manual de operación y la instalación o piezas de repuesto y accesorios que no están incluidos en nuestra gama de productos. En caso de interferencia con modificaciones al aparato por parte de personas no autorizadas, la garantía quedará anulada. Los daños que son atribuibles a un manejo inadecuado, sobrecarga o desgaste natural están excluidos de la garantía. Los daños causados por el fabricante o por un defecto de material se corregirán sin costo alguno por reparación o proporcionando piezas de repuesto. El requisito previo es que el equipo se entregue ensamblado y se complete con el comprobante de venta y garantía. Para una reclamación de garantía, utilice únicamente el embalaje original. De esta manera, podemos garantizar un rápido y suave procesamiento de garantías. Por favor, envíenos los electrodomésticos con pospago o solicite una etiqueta de Freeway. Lamentablemente, no podremos aceptar aparatos que no sean de pospago. La garantía no cubre las piezas que están sujetas a desgaste natural. Si desea realizar un reclamo de garantía, informar fallas o solicitar piezas de repuesto o accesorios, comuníquese con el centro de postventa: Sujeto a cambios sin previo aviso.

IT

GARANZIA

Questo apparecchio è un prodotto di qualità. È stato progettato in conformità con le attuali norme tecniche e realizzato con attenzione utilizzando materiali normali di buona qualità. Il periodo di garanzia è di 24 mesi per uso non professionale e di 12 mesi per uso professionale e decorre dalla data di acquisto, che può essere verificata tramite ricevuta, fattura o bolla di consegna. Durante questo periodo di garanzia tutti gli errori funzionali, che, nonostante l'accurato trattamento descritto nel nostro manuale operativo, sono verificabili a causa di difetti dei materiali, verranno risolti dal nostro personale di assistenza post-vendita. La garanzia assume la forma che le parti difettose saranno riparate o sostituite con parti perfette gratuitamente a nostra discrezione. Le parti sostituite diventeranno di nostra proprietà. I lavori di riparazione o la sostituzione di singole parti non prolungheranno il periodo di garanzia, poiché non si verificherà un nuovo periodo di garanzia per l'apparecchio. Non inizierà alcun periodo di garanzia separato per i pezzi di ricambio che possono essere utilizzati. Non possiamo offrire una garanzia per danni e difetti su apparecchi o loro parti causati dall'uso di forza eccessiva, trattamento e manutenzione inadeguati. Ciò vale anche per il mancato rispetto del manuale operativo e delle parti di installazione o di ricambio e accessori non inclusi nella nostra gamma di prodotti. In caso di interferenza con modifiche che all'apparecchio da parte di persone non autorizzate, la garanzia sarà invalidata. Sono esclusi dalla garanzia i danni riconducibili a uso improprio, sovraccarico o usura naturale. I danni causati dal prodotto o da un difetto o materiale verranno corretti gratuitamente mediante riparazione o fornitura di pezzi di ricambio. Il presupposto è che l'attrezzatura sia consegnata assemblata e completa con la prova di vendita e garanzia. Per una richiesta di garanzia, uti lizzare solo la confezione originale. In questo modo, possiamo garantirvi un'elaborazione della garanzia rapida e agevole. Vi preghiamo di inviarci gli elettrodomestici post-pagamento o richiedere un adesivo Freeway. Purtroppo non saremo in grado di accettare apparecchi che non sono postpagati. La garanzia non copre parti soggette a usura naturale. Se si desidera presentare una richiesta di intervento in garanzia, segnalare guasti o ordinare pezzi di ricambio o accessori, contattare il centro assistenza: soggetto a modifiche senza preavviso.

SLO

GARANCIJA

Ta aprava je kakovosten izdelek. Zasnovan je bil v skladu z veljavnimi tehničnimi standardi in skrbno izdelan z običajnimi, kakovostnimi materiali. Garancijsko obdobje je 24 mesecev za neprofesionalno uporabo in 12 mesecev za profesionalno uporabo in se začne na dan nakupa, ki ga je mogoče preveriti s potrdilom o prejemu, računom ali dobavnico. V času garancijskega roka bodo vse funkcionalne napake, ki so kljub skrbni obdelavi, opisani v naših navodilih za uporabo, preverljive zaradi materialnih napak, odpravile naše servisno osebje. Garancija prevzame obliko, da bodo okvarjeni deli po lastni presoji brezplačno popravljeni ali zamenjani z brezhibnimi deli. Zamenjani deli bodo postali naša last. Popravila ali zamenjava posameznih delov ne podaljšujejo garancijskega roka, dokler ne začne veljati nova garancijska doba za napravo. Za rezervne dele, ki se lahko pojavijo, se ne bo začelo ločeno garancijsko obdobje. Ne moremo ponuditi garancije za poškodbe in napake na napravah ali njihovih delih zaradi uporabe prekomerne sile, nepravilne obdelave in servisiranja. To velja tudi za neupoštevanje navodil za uporabo in namestitve ali rezervnih delov in dodatkov, ki niso vključeni v našo paleto izdelkov. V primeru motenj v napravi s strani nepooblaščenih oseb, se garancija razveljavi. Poškodbe, ki so posledica nepravilnega ravnanja, obremenitve ali naravne obrabe, so izključene iz garancije. Poškodbe, ki jih povzroči proizvajalec ali materialna napaka, se bodo popravile ali popravile z zagotavljanjem rezervnih delov. Predpogoj je, da se oprema preda sestavljena in skupaj z dokazilom o prodaji in garancijo. Za garancijski zahtevek uporabite samo originalno embalažo. Tako lahko zagotovimo hitro in gladko obdelavo garancij. Prosimo, pošljite nam naprave po plačilu ali zahtevajte nalepko za Freeway. Na žalost ne bomo mogli sprejeti naprav, ki niso postpaid. Garancija ne zajema delov, ki so predmet naravne obrabe. Če želite vložiti zahtevek za garancijo, prijaviti napake ali naročiti nadomestne dele ali dodatno opremo, se obrnite na spodnji prodajni center: Pridržujemo si pravico do sprememb brez predhodnega obvestila.

MLT

GARANYIJA

Dan l-apparat huwa prodott ta 'kwalità. Kienet imfassla f'konformità mal-istandards tekniċi attwali u saret b'attenzjoni bl-użu ta 'materjali normali u ta' kwalità tajba. Il-perjodu tal-garanzija huwa ta '24 xahar għal użu mhux professjonali u 12-il xahar għall-użu professjonali u jibda fid-data tax-xiri, li jista' jiġi vverifikat bir-riċevuta, fattura jew nota tal-kunsinna. Matul dan il-perjodu ta 'garanzija l-iżbalji funzjonali kollha, li, minkejja t-trattament bir-reqq deskritt fil-manwal operattiv tagħna, huma verifikabbli minħabba difetti materjali, se jiġu kkoreġuti mill-istaff tagħna tas-servizz ta' wara l-bejgħ. Il-garanzija tiegħu l-forma li partijiet difettużi se jissewewew jew jiġu sostitwiti bi partijiet perfetti bla ħlas fid-diskreżjoni tagħna. Partijiet mibdula jsiru proprjetà tagħna. Ix-xogħol ta 'tiswija jew is-sostituzzjoni ta' partijiet individwali ma jestendux il-perjodu ta 'garanzija mhux se jirriżulta f'li jibda perjodu ġdid ta' garanzija għall-apparat. Ma jibda l-ebda perjodu ta 'garanzija separat għal spare parts li jistgħu jiġu ted. Ma nistgħux noffru garanzija għal ħsara u difetti fuq l-apparat jew il-partijiet tagħhom ikkawżati mill-użu ta 'forza eċċessiva, trattament mhux xieraq u manutenzjoni. Dan japplika wkoll għal nuqqasijiet ta 'konformità mal-manwal tat-thaddim u l-installazzjoni jew partijiet ta' rikambju u aċċessorji li mhumiex inkluzi fil-firxa ta 'prodotti tagħna. Fil-każ ta 'interferenza ma' modifiki fl-apparat minn persuni mhux awtorizzati, il-garanzija ssir nulla. Ħsarat li huma attribwiti għal immaniġġjar hażin, tagħbija żejda, jew xedd u kedd naturali huma esklużi mill-garanzija. Danni kkawżati mill-manifattur jew minn difett materjali se jiġu kkoreġuti mingħajr ħlas permezz ta 'tiswija jew billi jiġu pprovduti spare parts. Il-pre-rekwiżit huwa li t-tagħmir jiġi mġoddi immuntat, u komplut bil-prova tal-bejgħ u l-garanzija. Għal talba ta 'garanzija, uża biss l-imballaġġ originali. B'dan il-mod, nistgħu nigarantixxu proċessar ta 'garanzija malajr u bla xkiel. Jekk jogħġbok ibgħatilna l-appliances post-paid jew itlob stiker tal-Freeway. Sfortunatament ma nkunux nistgħu naċċettaw apparat li ma jithallasx wara. Il-garanzija ma tkoprix partijiet li huma soġġetti għal ilbies u kedd naturali. Jekk tixtieq tagħmel talba għall-garanzija, irrapporta ħsarat jew tordna spare parts jew aċċessorji, jekk jogħġbok ikkuntatt ja ċ-ċentru ta 'wara l-bejgħ: Soġġett għal bidla mingħajr avviż minn qabel.

SK

ZÁRUKA

Tento spotřebič je kvalitní výrobek. Bol navrhnutý v súlade s platnými technickými normami a opatrne používal bežné a kvalitné materiály. Záručná doba je 24 mesiacov na neprofesionálne použitie a 12 mesiacov na profesionálne použitie a začína plynúť dátumom nákupu, ktorý je možné overiť potvrdením, faktúrou alebo dodacím listom. Počas tejto záručnej lehoty všetky funkčné chyby, ktoré napriek starostlivej úprave popísanej v našom návode na obsluhu sú overiteľné z dôvodu materiálnych nedostatkov, opravia naši pracovníci popredajného servisu. Záruka má formu, že vadné časti budú opravené alebo nahradené perfektnými dielmi bezplatne podľa nášho uváženia. Nahradené diely sa stanú našimi vlastnosťami. Opravné práce alebo výmena jednotlivých dielov predĺženie záručnej lehoty nevedie k vzniku novej záručnej lehoty pre spotrebič. Za náhradné diely, ktoré môžu byť dodané, sa nezačína samostatná záručná lehota. Nemôžeme ponúknuť záruku na poškodenie a poškodenie spotrebičov alebo ich častí spôsobené nadmernou silou, nesprávnou obsluhou a servisom. Platí to aj pre poruchy v súlade s návodom na obsluhu a inštaláciou alebo náhradnými dielmi a príslušenstvom, ktoré nie sú súčasťou našej ponuky. V prípade zásahu do modifikácie spotrebiča neoprávnenými osobami sa záruka stane neplatnou. Škody, ktoré sú spôsobené nesprávnou manipuláciou, nadmerným zaťažením alebo prirodzeným opotrebovaním, sú z záruky vylúčené. Škody spôsobené výrobcom alebo chybou materiálu budú opravené bezplatne opravou alebo poskytnutím náhradných dielov. Predpokladom je, že zariadenie je odovzdané a kompletné s dokladom o predaji a zárukou. Pokiaľ ide o nárok na záruku, použite iba pôvodný obal. Týmto spôsobom môžeme zaručiť rýchle a plynulé spracovanie záruky. Pošlite nám, prosím, spotrebiče, ktoré ste už zaplatili, alebo požiadajte o nálepku Freeway. Bohužiaľ nebudeme môcť prijať zariadenia, ktoré nie sú vyplatené. Záruka sa nevzťahuje na časti, ktoré sú vystavené prirodzenému opotrebovaniu. Ak chcete požiadať o záruku, oznámiť chyby alebo objednať náhradné diely alebo príslušenstvo, obráťte sa na nižšie uvedené stredisko popredajného servisu: Podliehajú zmenám bez predchádzajúceho upozornenia.

BG ГАРАНЦИЯ

Този уред е качествен продукт. Той е проектиран в съответствие с действащите технически стандарти и е направен внимателно при използване на нормални, качествени материали. Гаранционният срок е 24 месеца за непрофесионално ползване и 12 месеца за професионална употреба и започва да тече от датата на покупката, която може да бъде потвърдена с квитанция, фактура или документ за доставка. По време на този гаранционен период всички функционални грешки, които, въпреки внимателното третиране, описано в нашето ръководство за експлоатация, са проверими поради материални недостатъци, ще бъдат отстранени от нашия сервизен персонал. Гаранцията приема формата, в която дефектните части ще бъдат ремонтирани или заменени с перфектни части безплатно по наше усмотрение. Подменените части ще станат наша собственост. Ремонтните работи или подмяната на отделни части няма да удължат гаранционния срок, без това да доведе до започване на нов гаранционен период за уреда. За резервни части, които могат да бъдат поставени, няма да започне отделен гаранционен срок. Не можем да предложим гаранция за повреди и дефекти на уредите или техните части, причинени от използването на прекомерна сила, неправилно третиране и обслужване. Това важи и за неспазване на ръководството за експлоатация и инсталацията, както и резервни и допълнителни части, които не са включени в нашата гама от продукти. В случай на намеса в модификации на уреда от неупълномощени лица, гаранцията ще бъде премахната. Щети, които се дължат на неправилно боравене, натоварване или естествено износване, са изключени от гаранцията. Щети, причинени от производителя или от дефект на материала, ще бъдат поправени без заплащане чрез ремонт или чрез предоставяне на резервни части. Предпоставка е оборудването да се съблява и да се допълни с доказателство за продажба и гаранция. За гаранционна претенция използвайте само оригиналната опаковка. По този начин можем да гарантираме бърза и гладка обработка на гаранциите. Моля, изпратете ни уредите след плащане или заявете стикер на Freeway. За съжаление няма да можем да приемаме уреди, които не са с абонамент. Гаранцията не покрива части, които са обект на естествено износване. Ако желаете да направите гаранционна претенция, да съобщите за неизправности или да поръчате резервни части или аксесоари, моля свържете се с центъра за поддръжка: Подлежи на промяна без предизвестие.

RO GARANȚIE

Acest aparat este un produs de calitate. A fost proiectat în conformitate cu stan-dardele tehnice actuale și a făcut cu atenție materiale normale, de bună calitate. Perioada de garanție este de 24 de luni pentru uz neprofesionist și de 12 luni pentru uz profesional și începe la data cumpărării, care poate fi verificată prin chitanță, factură sau buletin de livrare. În timpul acestei perioade de garanție, toate erorile funcționale, care, în ciuda tratamentului atent descris în manualul nostru de utilizare, sunt verifi cabile din cauza defectelor materiale, vor fi rectifi cate de personalul nostru de service post-vânzare. Garanția ia forma faptului că piesele defecte vor fi reparate sau înlocuite cu piese perfecte gratuit, la discreția noastră. Piesele înlocuite vor deveni proprietatea noastră. Lucrările de reparații sau înlocuirea pieselor individuale nu vor prelungi perioada de garanție, deo-arece nu vor duce la începerea unei noi perioade de garanție pentru aparat. Nu se va începe nici o perioadă de garanție separată pentru piesele de schimb care pot fi incluse. Nu putem oferi o garanție pentru defecțiunile și defectele apa-ratelor sau ale pieselor acestora cauzate de utilizarea forței excesive, tratarea necorespunzătoare și întreținerea. Acest lucru se aplică și în caz de nerespectare a manualului de utilizare și a pieselor de instalare sau de rezervă și accesoriilor care nu sunt incluse în gama noastră de produse. În caz de interferență cu modifi cările aduse aparatului de către persoane neautorizate, garanția va fi anulată. Daunele care pot fi atribuite manipularii necorespunzătoare, supraîncălzirii sau uzurii naturale sunt excluse din garanție. Deteriorările cauzate de producător sau de un defect material vor fi corectate gratuit, prin reparații sau prin furnizarea de piese de schimb. Condiția prealabilă este ca echipamentul să fi predat în asamblare și să fi completat cu dovada vânzării și a garanției. Pentru o cerere de garanție, utilizați numai ambalajul original. În acest fel, putem garanta pro-cesarea rapidă și fără probleme a garanției. Trimiteți-ne aparatele post-plăți te sau solicitați un autocolant Freeway. Din păcate, nu vom putea accepta dispozi-ti ve care nu sunt plăti te postpaid. Garanția nu acoperă piese care sunt supuse uzurii naturale. Dacă doriți să solicitați o garanție, să semnalați defecțiuni sau să comandați piese de schimb sau accesorii, vă rugăm să contactați centrul de asistență tehnică: Pot fi modificate fără o notificare prealabilă.

NMK GARANCIJA

Oвој уред е квалитетен производ. Дизајниран е во согласност со тековните технички стандарди и направен е внимателно со употреба на нормални, квалитетни материјали. Гарантниот период е 24 месеци за непрофесионална употреба и 12 месеци за професионална употреба и започнува на датумот на купување, што може да се потврди со потврда, фактура или испратница. За време на овој гарантен период, сите функционални грешки, кои, и покрај внимателниот третман опишан во нашето упатство за работа, се проверливи поради материјални недостатоци, ќе бидат поправени од нашиот персонал по продажбата. Гаранцијата има форма дека неисправните делови ќе бидат поправени или заменети со совршени делови бесплатно по наша дискреција. Заменетите делови ќе станат наша сопственост. Работата за поправка или замената на поединечни делови нема да го продолжи гарантниот период и нема да резултира со започнување на нов гарантен период за апаратот. Нема да започне посебен гарантен период за резервните делови што може да се тераат. Не можеме да понудиме гаранција за оштетувања и дефекти на апаратите или нивните делови предизвикани од употреба на прекумерна сила, несоодветен третман и сервисирање. Ова исто така важи и за неусогласеност со упатството за работа и инсталацијата или резервните и дополнителните делови кои не се вклучени во нашата палета на производи. Во случај на мешање на модификации на апаратот од страна на неовластени лица, гаранцијата ќе се поништи. Штетите што се припишуваат на неправилно ракување, прекумерно оптоварување или природно абеење се исклучени од гаранцијата. Штетите предизвикани од производителот или од материјален дефект ќе се коригираат бесплатно со поправка или со обезбедување резервни делови. Предуслов е опремата да биде предадена склопена, и комплетна со доказ за продажба и гаранција. За гаранција, користете го само оригиналното пакување. На тој начин, можеме да гарантираме брза и непречена обработка на гаранциите. Ве молиме испратете ни ги апаратите пост-пејд или побарајте налепница за автопат. За жал, нема да можеме да прифатиме апарати што не се постпејд. Гаранцијата не опфаќа делови кои се предмет на природно абеење и кинење. Доколку сакате да поднесете барање за гаранција, да пријавите дефекти или да нарачате резервни делови или додатоци, ве молиме контактирајте го постпродажниот центар: Може да се промени без претходна најава.

HUN GARANCIA

Ez a készülék minőségi termék. Úgy tervezték, hogy megfeleljen a jelenlegi műszaki szabványoknak, és gondosan, normál, jó minőségű anyagokkal készült. A jótállási idő nem professzionális használat esetén 24 hónap, szakmai használat esetén 12 hónap, és a vásárlás napján kezdődik, amelyet a kézhezvétellel, a számla vagy a kézbesítési értesítés igazolhat. A garanciaidő alatt minden olyan funkcionális hiba, amely az üzemeltetési utasításunkban leírt gondos kezelés ellenére bizonyíthatóan az anyagi hibák miatt következik be, a vevőszolgálatunk javítja. A garancia olyan formája, hogy a hibás alkatrészek javítása vagy cseréje a tökéletes alkatrészekkel ingyenes. A cserélt részek tulajdonunk lesz. A javítási munkák vagy az egyes részek cseréje nem hosszabbítja meg a jótállási időszakot, és nem eredményez új garanciaidő megkezdését a készülék számára. Nincs külön garanciaidő a pótalkatrészek esetén. Nem nyújtunk garanciát a készülékek vagy alkatrészeik károsodására és hibáira a túlzott erő, a helytelen kezelés és a karbantartás miatt. Ez vonatkozik az üzemeltetési utasítás és a telepítés, illetve a tartalék és tartozék alkatrészeinek meg nem felelésére is, amelyek nem tartoznak a termékínálatunkba. Abban az esetben, ha a készülék jogosulatlan személy általi módosításai zavarnak, a garancia érvényét veszti. A nem megfelelő kezelés, a terhelés vagy a természetes kopás okozta károk nem tartoznak a garancia hatálya alá. A gyártó vagy az anyaghiba által okozott károkat a javítás vagy a pótalkatrészek beszerzése nélkül kijavítják. Az előfeltétel az, hogy a berendezést összeszerelték, és az értékesítés és a garancia igazolásával kiegészüljön. A garancia igényléséhez csak az eredeti csomagolást használja. Így garantálhatjuk a gyors és zökkenőmentes garanciafeldolgozást. Kérjük, küldje el nekünk a készüléket utólag fizetett vagy kérjen Freeway matricát. Sajnos nem tudjuk elfogadni a nem utólag fizetett készülékeket. A garancia nem terjed ki a természetes kopásnak kitett alkatrészekre. Ha garanciális igényt kíván nyújtani, hibákat jelenteni vagy pótalkatrészeket vagy tartozékokat rendelni, kérjük, vegye fel a kapcsolatot az alábbi értékesítési központtal: Előzetes értesítés nélkül változhat.

POL GWARANCJA

To urządzenie jest produktem wysokiej jakości. Został zaprojektowany zgodnie z aktualnymi standardami technicznymi i wykonany starannie przy użyciu zwykłych, dobrej jakości materiałów. Okres gwarancji wynosi 24 miesiące w przypadku użytku nieprofesjonalnego i 12 miesięcy w przypadku użytku profesjonalnego i rozpoczyna się w dniu zakupu, który można zweryfikować za pomocą paragonu, faktury lub dowodu dostawy. W okresie gwarancji wszystkie błędy funkcjonalne, które pomimo starannego traktowania opisanego w naszej instrukcji obsługi, są weryfikowalne przez wady materiałowe, zostaną naprawione przez nasz personel obsługi posprzedażnej. Gwarancja ma formę, w której wadliwe części zostaną naprawione lub wymienione na części zamiennie bezpłatnie według naszego uznania. Wymienione części staną się naszą własnością. Naprawa lub wymiana pojedynczych części nie przedłuży okresu gwarancji, nie spowoduje to rozpoczęcia nowego okresu gwarancyjnego dla urządzenia. Nie rozpocznie się oddzielny okres gwarancji na części zamiennie, które mogą być używane. Nie możemy zaoferować gwarancji na uszkodzenia i usterki urządzeń lub ich części spowodowane użyciem nadmiernej siły, niewłaściwego traktowania i serwisowania. Dotyczy to również nieprzestrzegania instrukcji obsługi i instalacji lub części zamiennych i akcesoriów, które nie są zawarte w naszej ofercie produktów. W przypadku ingerencji w modyfikacje urządzenia przez osoby nieuprawnione, gwarancja zostanie unieważniona. Szkody, które można przypisać niewłaściwej obsłudze, nadmiernemu obciążeniu lub naturalnemu zużyciu, są wyłączone z gwarancji. Uszkodzenia spowodowane przez producenta lub wadę materiałową zostaną naprawione bezpłatnie przez naprawę lub przez dostarczenie części zamiennych. Warunkiem wstępnym jest przekazanie sprzętu w komplecie wraz z dowodem sprzedaży i gwarancją. W przypadku reklamacji należy używać tylko oryginalnego opakowania. W ten sposób możemy zagwarantować szybkie i płynne przetwarzanie gwarancji. Prześlij nam urządzenia post-paid lub zamów naklejkę na autostradę. Niestety nie będziemy mogli akceptować urządzeń, które nie są opłacane z dołu. Gwarancja nie obejmuje części ulegających naturalnemu zużyciu. Jeśli chcesz zgłosić roszczenie gwarancyjne, zgłośić usterki lub zamówić części zamiennie lub akcesoria, skontaktuj się z następującym centrum obsługi posprzedażnej: Zastrzega się możliwość zmian bez uprzedzenia.

ALB GARANCIA

Kjo pajisje është një produkt cilësor. Washtë hartuar në përputhje me standardet aktuale teknike dhe është bërë me kujdes duke përdorur materiale normale, me cilësi të mirë. Periudha e garancisë është 24 muaj për përdorim jo profesional dhe 12 muaj për përdorim profesional dhe fillon në datën e blerjes, e cila mund të vërtetohet me faturën, faturën ose dorëzimin. Gjatë kësaj periudhe garancie, të gjitha gabimet funksionale, të cilat, përkundër trajtimit të kujdesshëm të përkthuar në manualin tonë të funksionimit, janë verifikueshëm për shkak të metave të materialit, do të korrigjohen nga stafi ynë i shërbimit pas shitjes. Garancia merr formën që pjesët e dëmtuara do të riparohen ose zëvendësohen me pjesët të përsosura falas, sipas gjykimit tonë. Pjesët e zëvendësuara do të bëhen pronë jonë. Puna e riparimit ose zëvendësimit i pjesëve individuale nuk do të zgjasë periudhën e garancisë, por nuk do të rezultojë në fillimin e një periudhe të re garancie për pajisjen. Asnjë periudhë e veçantë e garancisë nuk do të fillojë për pjesët rezervë që mund të merren. Ne nuk mund të ofrojmë një garanci për dëmtimin dhe defektet e pajisjeve ose pjesëve të tyre të shkaktuara nga përdorimi i forcës së tepërt, trajtimi dhe shërbimi i pahijshëm. Kjo gjithashtu vlen për dështimet në përputhje me manualin e funksionimit dhe instalimin ose pjesët rezervë dhe akcesorë që nuk përfshihen në gamën tonë të produkteve. Në rast ndërhyrje në modifikimet e pajisjes nga persona të paautorizuar, garancia do të hiqet. Dëmet që mund t'i atribuohen trajtimit të pahijshëm, ngarkimit të tepërt, ose konsumit natyror, përjashtohen nga garancia. Dëmet e shkaktuara nga prodhuesi ose nga një defekt i materialit do të korrigjohen pa pagesë me riparim ose duke siguruar pjesë këmbimi. Parakushti është që pajisjet të dorëzohen të montuara, dhe të kompletuara me provën e shitjes dhe garancisë. Për një kërkesë garancie, përdorni vetëm paketimin origjinal. Në atë mënyrë, ne mund të garantojmë përpunim të shpejtë dhe të qetë të garancisë. Ju lutemi na dërgoni pajisjet me postë të paguar ose kërkoni një afishe autostradë. Për fat të keq, ne nuk do të jemi në gjendje të pranohim pajisje që nuk janë me kontratë. Garancia nuk përfshin pjesë që i nënshtrohen konsumit natyror. Nëse dëshironi të bëni një kërkesë për garanci, të raportoni gabime ose të porosisni pjesë rezervë ose pajisje, ju lutemi kontaktoni qendrën pas shitjes: Subjekti për të ndryshuar pa njëfëmijë im paraprak.

HR JAMSTVO

Ovaj je uređaj kvalitetan proizvod. Dizajniran je u skladu s trenutnim tehničkim standardima i izrađen je pažljivo koristeći normalne, kvalitetne materijale. Garancijsko razdoblje je 24 mjeseca za neprofesionalnu upotrebu i 12 mjeseci za profesionalnu uporabu i započinje datumom kupnje, što se može potvrditi potvrdom primitka, računa ili dostavnice. Tijekom ovog jamstvenog razdoblja sve će funkcionalne pogreške, koje su unatoč pažljivom postupanju opisanom u našem priručniku za upotrebu provjerljivo zbog materijalnih nedostataka, otkloniti od strane našeg servisnog osoblja. Jamstvo ima oblik da će se oštećeni dijelovi besplatno popraviti ili zamijeniti savršenim dijelovima, po našem nahođenju. Zamijenjeni dijelovi postat će naše vlasništvo. Popravak ili zamjena pojedinih dijelova neće produžiti jamstveno razdoblje, jer neće rezultirati novim jamstvenim rokom za uređaj. Neće započeti zasebni jamstveni rok za rezervne dijelove koji se mogu trošiti. Ne možemo pružiti jamstvo za oštećenja i oštećenja uređaja ili njihovih dijelova uzrokovanih prekomjernom silom, nepravilnim postupanjem i servisiranjem. To se također odnosi i na neusklađivanje s uputama za uporabu i instalacijskim ili rezervnim i pomoćnim dijelovima koji nisu uključeni u naš asortiman proizvoda. U slučaju ometanja neovlaštenih osoba na izmjenama uređaja, jamstvo će se poništiti. Oštećenja koja se mogu pripisati nepravilnom rukovanju, preopterećenju ili prirodnom habanju isključena su iz jamstva. Štete uzrokovane proizvođačem ili oštećenjem materijala ispravit će se besplatnim popravkom ili osiguravanjem rezervnih dijelova. Predviđet je da se oprema preda u sastavu, zajedno s dokazom o prodaji i garancijom. Za garancijski zahtjev koristite samo originalno pakiranje. Na taj način možemo jamčiti brzu i glatku obradu jamstava. Pošaljite nam uređaje naknadno ili zatražite naljepnicu autoputa. Nažalost, nećemo biti u mogućnosti prihvatiti uređaje koji nisu pretplaćeni. Jamstvo ne obuhvaća dijelove koji su podložni prirodnom habanju. Ako želite podnijeti zahtjev za jamstvom, prijaviti kvarove ili naručiti rezervne dijelove ili pribor, molimo kontakti rajte dolje prodajni centar: Podložno promjenama bez prethodne najave.

SRB ГАРАНЦИЈА

Ovaj aparat je kvalitetan proizvod. Dizajniran je u skladu sa trenutnim tehničkim standardima i rađen pažljivo koristeći normalne, kvalitetne materijale. Garantni rok je 24 meseca Garantni rok je 24 meseca za neprofesionalno korišćenje i 12 meseci za profesionalnu upotrebu i započinje danom kupovine, što se može verifikovati primaњem, fakturom ili otpremnicom. Tokom ovog garantnog perioda, sve funkcionalne greške koje se, uprkos pažljivom postupanju opisanom u našem uputstvu za upotrebu, verovatno mogu proveriti zbog materijalnih nedostataka, otkloniће od strane нашег сервисног особља. Гаранција добија облик да ће се неисправни делови поправити или заменити савршеним деловима бесплатно по нашем нахођењу. Замењени делови постаће наше власништво. Поправци или замена појединих делова неће продужити гарантни рок јер неће резултирати новим гаранцијским роком за апарат. Неће почети посебан гарантни рок за резервне делове који се могу напунити. Не можемо пружити гаранцију за оштећења и оштећења уређаја или њихових делова насталих прекомерном силом, неправилним третманом и сервисирањем. Ово се такође односи и на непоштовање упутства за употребу и инсталационих или резервних и помоћних делова који нису обухваћени нашим асортиманом производа. У случају ометања модификација уређаја од стране неовлашћених особа, гаранција ће се поништити. Оштећења која се могу приписати неправилном руковању, преоптерећењу или природном хабању су искључена из гаранције. Оштећења настала од стране произвођача или оштећења материјала исправљаће се или поправљањем резервних делова бесплатно. Предуслов је да се опрема преда у саставу, заједно са доказом о продаји и гаранцијом. За захтев о гаранцији користите само оригинално паковање. На тај начин можемо гарантовати брзу и глатку обраду гаранција. Пошаљите нам уређаје накнадно или затражите налепницу са аутопута. Нажалост, нећемо бити у могућности да прихватимо уређаје који нису плаћени. Гаранција не покрива делове који су изложени природном хабању. Ако желите да поднесете захтев за гаранцијом, пријавите грешке или наручите резервне делове или додатну опрему, молимо контактирајте доњи продајни центар: Могу се променити без претходне најаве.

