

BORMANN®



BPH3030
045465

BPH4000
014744

BPH7500
023180



v2.2



WWW.NIKOLAOUTOOLS.GR

2 YEARS
WARRANTY

Illustration of Different Types of Bormann Electric Hammers
 Illustration des différents types de marteaux électriques Bormann
 Illustrazione dei diversi tipi di martelli elettrici Bormann
 Απεικόνιση των διάφορων τύπων ηλεκτρικών πιστολέτων Bormann
 Иллюстрация на различные виды электрически чукове Bormann
 Prikaz različnih vrst električnih kladiv Bormann
 Ilustrație a diferitelor tipuri de ciocane electrice Bormann
 Ilustracija različitih vrsta Bormann električnih čekića

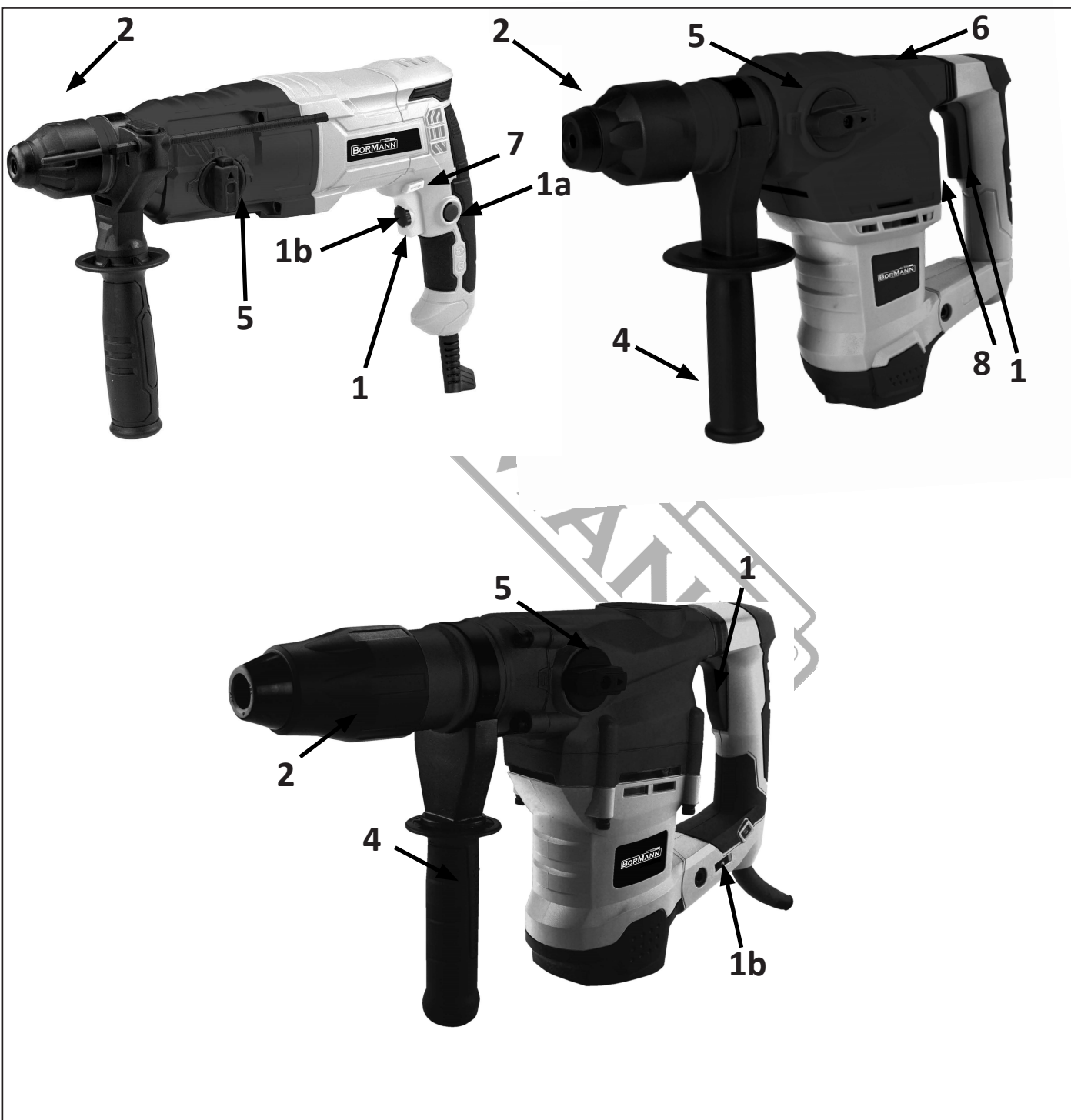

Pictograms - Warning Labels



Double insulation



Wear eye protection equipment



Important information



Warning!



Wear ear protection equipment



Wear a dust mask



In order to reduce the risk of injury please read the following instructions

General Safety Rules



WARNING! Read all instructions, failure to follow all instructions listed below may result in electric shock, fire and / or serious injury. The term “power tool” in all of the warnings listed below refers to your mains-operated (corded) power tool or battery-operated (cordless) power tool.



PLEASE KEEP THE INSTRUCTION MANUAL IN A SAFE PLACE

Work Area Safety

- Please keep work area clean and well lit. Dark or cluttered areas could invite accidents.
- Do not operate power tools in explosive atmospheres, such as in the presence of flammable liquids or fumes, gases or dust. Power tools could create sparks which may ignite the gases or fumes.
- Please keep children and bystanders in a safe distance while operating the power tool.

Electrical Safety

- Please make sure that power tool plugs match the outlet.
Do not ever modify the plug in any way. Do not use adapter plugs with earthed (grounded) power tools. Using unmodified plugs and matching outlets will reduce risk of electric shock and other injuries.
- Avoid body contact with earthed or grounded materials or objects, such as radiators, pipes, ranges and refrigerators. There is an tremendous risk of electric shock if your body is earthed or grounded.
- Do not expose power tools to rain or any other wet conditions. Water entering a power tool could increase the risk of electric shock.
- Do not abuse the power cord. Never use the cord for carrying, pulling or unplugging the electric tool. Keep cord in a safe distance from heat, oil, sharp edges and any moving parts. Damaged or entangled cords will increase the risk of electric shock.
- When operating an electric power tool outdoors, use an extension cable which has the appropriate specifications for outdoor use. Use of a an extension cable suitable for outdoor use reduces the risk of electric shock.
- If operating a power tool in a damp location cannot be avoided, use a residual current device (RCD) protected supply. Use of an RCD reduces the risk of electric shock.

Personal Safety

- Stay alert, watch what you are doing and use common sense when operating a power tool. Do not use a power tool while you are feeling tired or under the influence of alcohol, drugs, or medication. A moment of inattention while operating a power tool may result in serious personal injury.
- Please use personal protective equipment. Always wear eye protection. Protective equipment such as a dust mask, or hearing protection, non-skid safety shoes or protective helmets, used for appropriate conditions will reduce personal injuries.
- Prevent unintentional starting. Ensure the power switch is in the off-position before connecting to power source and/or battery pack, picking up or carrying the power tool. Carrying power tools with your finger on the power switch or energizing power tools that have the switch in the on position invites accidents.
- Remove any adjusting keys or wrenches before turning the power tool on. A tool left attached to a rotating part of the power tool may result in personal injury.
- Do not overreach. Keep balance and proper footing at all times. This helps to have a better control of the power tool in unexpected situations.
- Dress properly. Do not wear loose clothing or jewelery. Keep your hair, clothing and gloves away from any moving parts. Loose clothes, jewellery and/or long hair can be caught in moving parts.

Power Tool Use And Care

- Please do not force the power tool. Use the correct power tool for the each application. The correct power tool will always do the job better and safer when used at the rate for which it was designed.

- b) Do not use the power tool if the switch does not turn activate or deactivate it. Any power tool that cannot be controlled with the switch is extremely dangerous and must be repaired.
- c) Disconnect the main plug from the power source and/or the battery pack from the power tool before changing accessories, making any adjustments, or storing power tools. Such preventive safety measures will reduce the risk of starting the power tool accidentally.
- d) Store idle power tools out of the reach of children and do not allow persons unfamiliar with the power tool or these instructions to use and operate the power tool. Power tools are extremely dangerous in the hands of untrained users.
- e) Maintain power tools. Check for misalignment or binding of moving parts, breakage of parts, leakage and any other condition that may affect the power tool's operation. If damaged, please have the power tool repaired before use. Many accidents and injuries are caused by poorly maintained power tools.
- f) Keep all the cutting tools sharp and clean. Properly maintained cutting tools with sharp cutting edges are less likely to bind and are more precise and easier to control.
- g) Always use the power tool, accessories and tool bits etc. in accordance with the instructions of this instruction manual, taking into account the working conditions and the work to be performed.
- Use of the power tool for applications different from those intended could result in a hazardous situation.

Service

- a) Have your power tool serviced by a qualified repair technician using only identical replacement parts. This will ensure that the safety of the power tool is maintained.

Machine-Specific Safety Warnings

- Wear ear protection. The impact of noise can cause damage to hearing.
- Unplug your tool from the mains when you are not using it ,when changing tools or for maintenance.
- Store the tool in a dry place, far from sources of heat and dangerous vapours. Do not operate your tool near explosive or inflammable materials.
- The tool should always be used with its additional handle and must be firmly held with both hands.
- For tools equipped with an lubrication system: Before each use, check the oil level, the tightening of screws, the correct mounting of the drive spindle.
- Always check the surface for hidden cables or pipe lines. Use an appropriate detector in order to detect any live or metallic parts before using the tool (for example, locate a live wire in a wall by using a metal detector).
- Do not try to disassemble or dismantle the tool by yourself.
- Only a competent and specialized service technician is allowed to repair or disassemble the tool, by using the genuine spare parts and the manufacturer's instructions.

Intended Use

Electric hammers are designed to break, scale, drill, concrete or similar materials. For example, they can be used for the installation of tubes, cables etc. on walls and other similar surfaces.

* The manufacturer reserves the right to make minor changes to product design and technical specifications without prior notice unless these changes significantly affect the performance and safety of the products. The parts described / illustrated in the pages of the manual that you hold in your hands may also concern other models of the manufacturer's product line with similar features and may not be included in the product you just acquired.

* To ensure the safety and reliability of the product and the warranty validity, all repair, inspection, repair or replacement work, including maintenance and special adjustments, must only be carried out by technicians of the authorized service department of the manufacturer.

* Always use the product with the supplied equipment. Operation of the product with non-provided equipment may cause malfunctions or even serious injury or death. The manufacturer and the importer shall not be liable for injuries and damages resulting from the use of non-conforming equipment.

Functional Description and Specifications

The following numbering refers to the illustration of the machine indicated on page 2.

1	ON/OFF Trigger Switch
1a	Trigger Lock *
1b	Speed Selector Thumb-wheel*
2	Chuck
4	Auxiliary Handle*
5	Mode Selector-Knob*
6	Lubrication Container Cap*
7	Rotational Direction Switch*
8	Chiselling Function Switch*



* The accessories illustrated or described are not included as standard delivery.

Technical Data

Model	BPH3030	BPH4000	BPH7500
Rated Voltage/ Frequency:	230V~50Hz	230V~50Hz	230V~50Hz
Input Power:	1050 W	1500 W	1600W
Impact Force:	3,5J	5,5J	10J
Chuck Type:	SDS-PLUS	SDS-PLUS	SDS-MAX



The electric motor has been designed for a specific voltage only. Always check that the power supply corresponds to the voltage written on the rating plate.

Assembly Instructions - Main Adjustments



Before using the tool, please read all the instruction

Auxiliary Handle *

Operate your machine only with the auxiliary handle.

The auxiliary handle can be set to any position or a secure and comfortable working posture.

Turn the handle (or the clamp) in an anticlockwise direction to adjust and set it to the required position. Then tighten the handle turning it (or the clamp) in a clockwise direction or press the corresponding button and release it after completing the adjustment.

Adjusting the Drilling Depth *

The required drilling depth can be set using the depth stop.

Turn the handle in an anticlockwise direction (or press the button) in order to untighten it and insert the depth stop into the auxiliary handle.

Pull out the depth stop until the distance between the tip of the drill bit and the tip of the depth stop correspond with the desired drilling depth.

Tighten the handle to lock the depth stop to the preselected position (or release the button).



Inserting the tool

Clean and lightly grease the tool shank before inserting it in the chuck

Insert and twist the tool into the holder and push it in until it engages. The tool shank locks in position automatically. Pull the tool to check if it is locked correctly.

In some cases, in order to insert or remove the tool you must pull the cover of the chuck backwards, insert the tool and then release the cover to engage the tool.

Removing the tool

Push back the locking sleeve of the tool holder and remove the tool.

Operating Instructions



Always observe the safety instructions and any applicable regulations.

Observe and be sure of the correct mains voltage!

The voltage of the power source must agree with the voltage specified on the nameplate of the machine/power tool.

Selecting the rotational Direction

The rotational direction switch is used to reverse the rotational direction of the power tool.

Be sure not to use the rotational direction switch with the ON/OFF switch actuated.

Right Rotation: For drilling and driving in screws.

Left rotation: For loosening and unscrewing screws and nuts.

Switching ON and OFF

- To start the power tool, press the ON/OFF switch and keep it pressed.

To lock the pressed ON/OFF switch, press the lock-on button.

- To switch off the machine, release the ON/OFF switch or when it is locked with the lock-on button, rapidly press the ON/OFF switch and then release it.

Impact Drilling (not available in all models)*

Set the selector switch to the Impact drilling position (hammer symbol).

Adjusting the Speed/Impact Frequency

The speed/impact rate can be variably adjusted, depending on how far the ON/OFF switch is pressed.

Light pressure on the ON/OFF switch will give a low speed/impact rate. Further pressure on the switch will increase the speed/impact rate.

Preselecting the Speed/Impact Frequency (not available in all models)*

The thumb-wheel can be used in order to pre-select the power tool's speed. The required speed/impact frequency can be preselected even during operation

The required speed/impact frequency depends on the material and the working conditions, and can only be determined through practical testing

Mode Selector Knob*

The mode selector knob may be set only when the machine is switched off.

Press the release button on the mode selector knob and move the knob to the desired position

Four-function selectors:

- A) Drilling without impact function
- B) Drilling & impact function
- C) Spindle and chisel position adjustment
- D) Chiselling

Three-function selectors:

- A) Drilling & impact function
- B) Spindle and chisel position adjustment
- C) Chiselling

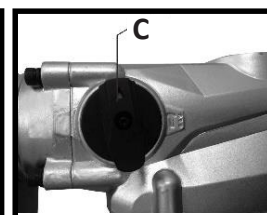
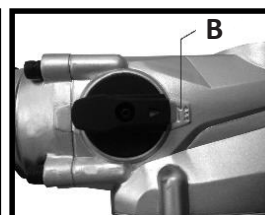
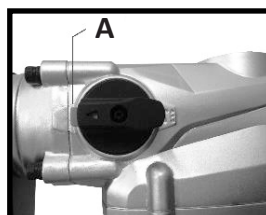
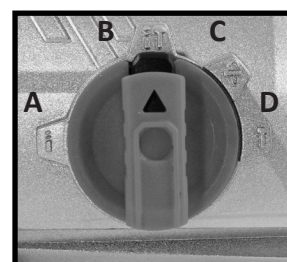

Chiselling Function switch (Not available in all models) *

The function selection (drilling, hammer drilling or chiselling) must be carried out before use.

* **Drilling without hammering (in soft tone, wood or steel):** Turn the hammer function switch to the corresponding position (marked with a symbol of a drill) and disengage the chiselling function via the chisel function switch.

* **Hammer drilling (in concrete or hard stone):** Turn the hammer function switch to the corresponding position (marked with a symbol of a drill and a hammer) and disengage the chiselling function via the chisel function switch.

* **Chiselling:** Turn the hammer function switch to the corresponding position and engage the chiselling function via the chisel function switch. In this position on the drill chuck does not rotate.

Only set the hammer and chiselling functions when the machine is switched off.

Maintenance

Your Bormann power tool has been designed to operate over a long period of time with minimum maintenance needs.

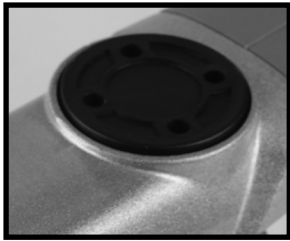

Lubrication

All models equipped with a lubrication system cap must be lubricated.

Caution Prior to lubrication, always disconnect the plug from the power supply socket.

1. Before feeding oil, use the wrench to remove the lubrication container cap. Be careful not to lose the rubber packing attached below the oil gauge.
2. Check the oil level periodically, confirming that oil is filled
3. After feeding oil, securely clamp the oil gauge.

Cleaning

Keep the ventilation slots clean and clear and regularly clean the housing using a soft cloth.

Disposal

The power tool, accessories and packaging should be sorted for environmental-friendly recycling.



Only for EC countries:

Do not dispose of power tools into household waste!

According to the European Guideline 2002/96/EC for Waste Electrical and Electronic Equipment and its implementation into national right, power tools that are no longer usable must be collected separately and disposed of in an environmentally correct manner.

Pictogrammes - Étiquettes d'avertissement



Double isolation



Porter un équipement de protection des yeux



Informations importantes



Attention !



Porter un équipement de protection auditive



Porter un masque anti-poussière



Afin de réduire les risques de blessures, veuillez lire les instructions suivantes

Règles générales de sécurité



AVERTISSEMENT ! Lisez toutes les instructions, le non-respect de toutes les instructions énumérées ci-dessous peut entraîner un choc électrique, un incendie et/ou des blessures graves. Dans tous les avertissements ci-dessous, le terme "outil électrique" fait référence à l'outil électrique fonctionnant sur secteur (avec fil) ou à l'outil électrique fonctionnant sur batterie (sans fil).



CONSERVEZ LE MANUEL D'INSTRUCTIONS EN LIEU SÛR

Sécurité sur le lieu de travail

- Veillez à ce que votre espace de travail soit propre et bien éclairé. Les zones sombres ou encombrées peuvent être à l'origine d'accidents.
- N'utilisez pas d'outils électriques dans des atmosphères explosives, par exemple en présence de liquides ou de fumées inflammables, de gaz ou de poussières. Les outils électriques peuvent créer des étincelles susceptibles d'enflammer les gaz ou les fumées.
- Gardez les enfants et les personnes présentes à une distance de sécurité pendant l'utilisation de l'outil électrique.

Sécurité électrique

- Veillez à ce que les fiches des outils électriques correspondent à la prise de courant. Ne modifiez jamais la fiche de quelque manière que ce soit. N'utilisez pas de fiches d'adaptation avec des outils électriques mis à la terre. L'utilisation de fiches non modifiées et de prises adaptées réduira les risques d'électrocution et d'autres blessures.
- Évitez tout contact corporel avec des matériaux ou des objets mis à la terre, tels que les radiateurs, les tuyaux, les cuisinières et les réfrigérateurs. Le risque d'électrocution est très élevé si votre corps est relié à la terre ou à la masse.
- N'exposez pas les outils électriques à la pluie ou à toute autre condition humide. La pénétration d'eau dans un outil électrique peut augmenter le risque d'électrocution.
- N'abusez pas du cordon d'alimentation. Ne jamais utiliser le cordon pour porter, tirer ou débrancher l'outil électrique. Maintenez le cordon à une distance sûre de la chaleur, de l'huile, des bords tranchants et de toute pièce mobile. Les cordons endommagés ou emmêlés augmentent le risque d'électrocution.
- Lorsque vous utilisez un outil électrique à l'extérieur, utilisez une rallonge dont les caractéristiques sont adaptées à une utilisation en extérieur. L'utilisation d'un câble de rallonge adapté à une utilisation en extérieur réduit le risque de choc électrique.
- Si l'utilisation d'un outil électrique dans un endroit humide ne peut être évitée, utilisez une alimentation protégée par un dispositif à courant différentiel résiduel (DDR). L'utilisation d'un disjoncteur différentiel réduit le risque d'électrocution.

Sécurité personnelle

- Restez vigilant, regardez ce que vous faites et faites preuve de bon sens lorsque vous utilisez un outil électrique. N'utilisez pas un outil électrique si vous êtes fatigué ou sous l'influence de l'alcool, de drogues ou de médicaments. Un moment d'inattention lors de l'utilisation d'un outil électrique peut entraîner des blessures graves.
- Veillez utiliser des équipements de protection individuelle. Portez toujours des lunettes de protection. Les équipements de protection tels que les masques anti-poussière, les protections auditives, les chaussures de sécurité antidérapantes ou les casques de protection, utilisés dans des conditions appropriées, réduiront les dommages corporels.
- Empêcher tout démarrage involontaire. Assurez-vous que l'interrupteur est en position d'arrêt avant de brancher la source d'alimentation et/ou le bloc-batterie, de prendre ou de transporter l'outil électrique. Porter des outils électriques avec le doigt sur l'interrupteur ou mettre sous tension des outils électriques dont l'interrupteur est en position de marche est une source d'accidents.
- Retirez toute clé de réglage ou clé à molette avant de mettre l'outil en marche. Un outil laissé fixé à une pièce rotative de l'outil électrique peut entraîner des blessures.
- Ne pas se mettre en porte-à-faux. Garder l'équilibre et une bonne assise à tout moment. Cela permet de mieux contrôler l'outil électrique dans des situations inattendues.
- S'habiller correctement. Ne portez pas de vêtements amples ni de bijoux. Tenez vos cheveux, vos vêtements et vos gants à l'écart des pièces mobiles. Les vêtements amples, les bijoux et/ou les cheveux longs peuvent être happés par les pièces mobiles.

Utilisation et entretien des outils électriques

- Ne forcez pas l'outil électrique. Utilisez le bon outil électrique pour chaque application. Le bon outil électrique sera toujours fait le travail mieux et de manière plus sûre lorsqu'il est utilisé à la cadence pour laquelle il a été conçu.

- b) N'utilisez pas l'outil électrique si l'interrupteur ne permet pas de l'activer ou de le désactiver. Tout outil électrique qui ne peut être contrôlé par l'interrupteur est extrêmement dangereux et doit être réparé.
- c) Débranchez la fiche principale de la source d'alimentation et/ou le bloc-piles de l'outil avant de changer d'accessoire, d'effectuer des réglages ou de ranger l'outil. Ces mesures de sécurité préventives réduiront le risque de démarrage accidentel de l'outil électrique.
- d) Rangez les outils électriques à l'arrêt hors de portée des enfants et ne permettez pas à des personnes ne connaissant pas l'outil électrique ou ces instructions d'utiliser et de faire fonctionner l'outil électrique. Les outils électriques sont extrêmement dangereux entre les mains d'utilisateurs non formés.
- e) Entretien des outils électriques. Vérifiez que les pièces mobiles ne sont pas mal alignées ou coincées, que les pièces ne sont pas cassées, qu'il n'y a pas de fuites et que rien n'est susceptible d'affecter le fonctionnement de l'outil électrique. S'il est endommagé, faites-le réparer avant de l'utiliser. De nombreux accidents et blessures sont causés par des outils électriques mal entretenus.
- f) Gardez tous les outils de coupe affûtés et propres. Des outils de coupe bien entretenus et aux arêtes tranchantes sont moins susceptibles de se coincer et sont plus précis et plus faciles à contrôler.
- g) Utilisez toujours l'outil électrique, les accessoires et les embouts, etc. conformément aux instructions de ce manuel d'instructions, en tenant compte des conditions de travail et du travail à effectuer. L'utilisation de l'outil électrique pour des applications différentes de celles prévues peut entraîner une situation dangereuse.

Service

- a) Faites réparer votre outil électrique par un technicien qualifié qui n'utilisera que des pièces de rechange identiques. Cela permettra de garantir la sécurité de l'outil électrique.

Avertissements de sécurité spécifiques à la machine

- Portez des protections auditives. L'impact du bruit peut endommager l'ouïe.
- Débranchez votre outil du secteur lorsque vous ne l'utilisez pas, lorsque vous changez d'outil ou pour l'entretien.
- Conservez l'outil dans un endroit sec, loin des sources de chaleur et des vapeurs dangereuses. N'utilisez pas votre outil à proximité de matériaux explosifs ou inflammables.
- L'outil doit toujours être utilisé avec sa poignée supplémentaire et doit être tenu fermement des deux mains.
- Pour les outils équipés d'un système de lubrification : Avant chaque utilisation, vérifiez le niveau d'huile, le serrage des vis, le montage correct de la broche d'entraînement.
- Vérifiez toujours la surface pour voir s'il n'y a pas de câbles ou de tuyaux cachés. Utilisez un détecteur approprié afin de détecter toute partie sous tension ou métallique avant d'utiliser l'outil (par exemple, repérez un fil sous tension dans un mur à l'aide d'un détecteur de métaux).
- N'essayez pas de désassembler ou de démonter l'outil par vous-même.
- Seul un technicien compétent et spécialisé est autorisé à réparer ou à démonter l'outil, en utilisant les pièces de rechange d'origine et les instructions du fabricant.

Utilisation prévue

Les marteaux électriques sont conçus pour casser, écailler, percer le béton ou des matériaux similaires. Par exemple, ils peuvent être utilisés pour l'installation de tubes, de câbles, etc. dans les murs et autres surfaces similaires.

Le manuel d'instructions est également disponible en format numérique sur notre site web <https://www.nikolaoutools.gr>.

Trouvez-le en entrant le code du produit dans le champ "Recherche". 🔍

* Le fabricant se réserve le droit d'apporter des modifications mineures à la conception et aux spécifications techniques du produit sans préavis, à moins que ces modifications n'affectent de manière significative les performances et la sécurité des produits. Les pièces décrites / illustrées dans les pages du manuel que vous tenez entre vos mains peuvent également concerner d'autres modèles de la gamme de produits du fabricant présentant des caractéristiques similaires et peuvent ne pas être incluses dans le produit que vous venez d'acquérir.

* Pour garantir la sécurité et la fiabilité du produit et la validité de la garantie, tous les travaux de réparation, d'inspection, de réparation ou de remplacement, y compris l'entretien et les réglages spéciaux, doivent être effectués uniquement par des techniciens du service après-vente autorisé du fabricant.

* Utilisez toujours le produit avec l'équipement fourni. L'utilisation du produit avec un équipement non fourni peut entraîner des dysfonctionnements, voire des blessures graves ou mortelles. Le fabricant et l'importateur ne sont pas responsables des blessures et des dommages résultant de l'utilisation d'un équipement non conforme.

Description fonctionnelle et spécifications

La numérotation suivante se réfère à l'illustration de la machine indiquée à la page 2.

1	Interrupteur de déclenchement ON/OFF
1a	Verrouillage de la gâchette *
1b	Sélecteur de vitesse Molette*
2	Mandrin
4	Poignée auxiliaire*
5	Bouton de sélection de mode*
6	Capuchon du récipient de lubrification*
7	Interrupteur de sens de rotation*
8	Interrupteur de fonction de burinage*



* Les accessoires illustrés ou décrits ne sont pas inclus dans la livraison standard.

Données techniques

Modèle	BPH3030	BPH4000	BPH7500
Tension nominale /fréquence :	230V~50Hz	230V~50Hz	230V~50Hz
Puissance d'entrée :	1050 W	1500 W	1600W
Force d'impact :	3,5J	5,5J	10J
Type de mandrin:	SDS-PLUS	SDS-PLUS	SDS-MAX



Le moteur électrique a été conçu pour une tension spécifique. Vérifiez toujours que l'alimentation électrique correspond à la tension indiquée sur la plaque signalétique.

Instructions d'assemblage - Réglages principaux



Avant d'utiliser l'outil, veuillez lire toutes les instructions

Poignée auxiliaire *

N'utilisez votre machine qu'avec la poignée auxiliaire.

La poignée auxiliaire peut être réglée dans n'importe quelle position pour une position de travail sûre et confortable. Tournez la poignée (ou la pince) dans le sens inverse des aiguilles d'une montre pour l'ajuster et la placer dans la position souhaitée. Serrez ensuite la poignée en la tournant (ou la pince) dans le sens des aiguilles d'une montre ou appuyez sur le bouton correspondant et relâchez-le après avoir terminé le réglage.

Réglage de la profondeur de perçage *

La profondeur de forage requise peut être réglée à l'aide de la butée de profondeur. Tournez la poignée dans le sens inverse des aiguilles d'une montre (ou appuyez sur le bouton) pour la desserrer et insérez la butée de profondeur dans la poignée auxiliaire.

Tirez la butée de profondeur jusqu'à ce que la distance entre la pointe du foret et la pointe de la butée de profondeur corresponde à la profondeur de forage souhaitée. Serrez la poignée pour bloquer la butée de profondeur dans la position présélectionnée (ou relâchez le bouton).



Insertion de l'outil

Nettoyez et graissez légèrement la tige de l'outil avant de l'insérer dans le mandrin.

Insérez et tournez l'outil dans le support et poussez-le jusqu'à ce qu'il s'enclenche. La tige de l'outil se verrouille automatiquement en position. Tirez sur l'outil pour vérifier qu'il est correctement verrouillé.

Dans certains cas, pour insérer ou retirer l'outil, vous devez tirer le couvercle du mandrin vers l'arrière, insérer l'outil, puis relâcher le couvercle pour engager l'outil.

Retrait de l'outil

Repousser la douille de verrouillage du porte-outil et retirer l'outil.

Mode d'emploi



Respectez toujours les consignes de sécurité et les réglementations applicables.

Respectez et assurez-vous que la tension du réseau est correcte !

La tension de la source d'alimentation doit correspondre à la tension spécifiée sur la plaque signalétique de la machine ou de l'outil électrique.

Sélection du sens de rotation

L' interrupteur de sens de rotation est utilisé pour inverser le sens de rotation de l'outil électrique. Veillez à ne pas utiliser l'interrupteur de sens de rotation lorsque l'interrupteur ON/OFF est actionné.

Rotation à droite : Pour le perçage et l'enfoncement des vis.

Rotation à gauche : Pour desserrer et dévisser les vis et les écrous.

Commutation ON et OFF

- Pour démarrer l'outil électrique, appuyez sur l'interrupteur ON/OFF et maintenez-le enfoncé.

Pour verrouiller l'interrupteur ON/OFF enfoncé, appuyez sur le bouton de verrouillage.

- Pour éteindre la machine, relâchez l'interrupteur ON/OFF ou, s'il est verrouillé par le bouton lock-on, appuyez rapidement sur l'interrupteur ON/OFF, puis relâchez-le.

Perçage à percussion (pas disponible sur tous les modèles)*

Placer le sélecteur en position de forage à percussion (symbole du marteau).

Réglage de la vitesse/fréquence d'impact

La vitesse et le taux d'impact peuvent être réglés de manière variable, en fonction de la pression exercée sur l'interrupteur ON/OFF.

Une légère pression sur l'interrupteur ON/OFF permet d'obtenir une vitesse/un taux d'impact faible. Une pression plus forte sur l'interrupteur augmentera la vitesse/le taux d'impact.

Présélection de la vitesse/fréquence d'impact (non disponible sur tous les modèles)*

La molette peut être utilisée pour présélectionner la vitesse de l'outil. La vitesse et la fréquence d'impact requises peuvent être présélectionnées même en cours d'utilisation.

La vitesse/fréquence d'impact requise dépend du matériau et des conditions de travail et ne peut être déterminée que par des essais pratiques.

Bouton de sélection de mode*

Le bouton de sélection de mode ne peut être réglé que lorsque la machine est éteinte.

Appuyez sur la touche de déverrouillage du bouton de sélection de mode et placez le bouton dans la position souhaitée.

Sélecteurs à quatre fonctions :

- A) Perçage sans fonction d'impact.
- B) Fonction de perçage et d'impact.
- C) Réglage de la position de la broche et du burin
- D) Ciselage

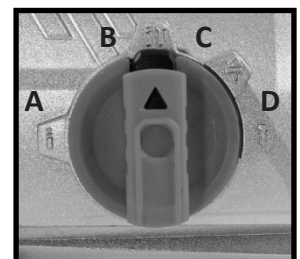

Sélecteurs à trois fonctions :

- A) Fonction de perçage et de percussion.
- B) Position de réglage de la broche et du burin
- C) Burinage

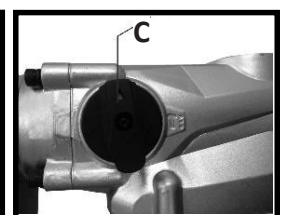
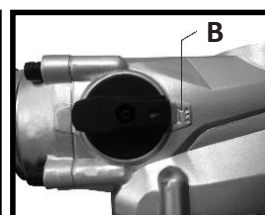
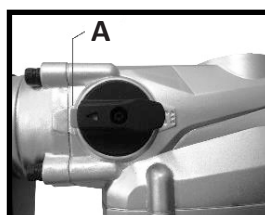

Commutateur de fonction de burinage (non disponible sur tous les modèles) *

La sélection de la fonction (perçage, perçage à percussion ou ciselage) doit être effectuée avant l'utilisation.

* **Perçage sans martelage (dans le ton doux, le bois ou l'acier)** : Tournez le commutateur de la fonction marteau dans la position correspondante (marquée par le symbole d'une perceuse) et désengagez la fonction ciselage à l'aide du commutateur de la fonction ciseau.

* **Perçage au marteau (dans le béton ou la pierre dure)** : Tournez l'interrupteur de la fonction marteau dans la position correspondante (marquée par le symbole d'une perceuse et d'un marteau) et désengagez la fonction burinage à l'aide de l'interrupteur de la fonction burinage.

* **Ciselage** : Tournez l'interrupteur de la fonction marteau dans la position correspondante et engagez la fonction de burinage via l'interrupteur de la fonction burin. Dans cette position, le mandrin ne tourne pas.
Ne réglez les fonctions de martelage et de burinage que lorsque la machine est éteinte.

Maintenance

Votre outil électrique Bormann a été conçu pour fonctionner pendant une longue période avec un minimum d'entretien.

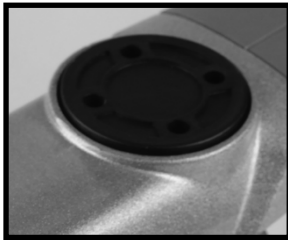
**Lubrification**

Tous les modèles équipés d'un bouchon de système de lubrification doivent être lubrifiés.

Attention Avant de procéder à la lubrification, débranchez toujours la fiche de la prise d'alimentation.

1. Avant de verser de l'huile, utilisez la clé pour retirer le bouchon du réservoir de lubrification. Veillez à ne pas perdre la garniture en caoutchouc fixée sous la jauge d'huile.
2. Vérifier périodiquement le niveau d'huile et s'assurer que l'huile est bien remplie.
3. Après avoir versé de l'huile, fixez solidement la jauge d'huile.

Nettoyage

Veillez à ce que les fentes d'aération soient propres et dégagées et nettoyez régulièrement le boîtier à l'aide d'un chiffon doux.

Élimination

L'outil électrique, les accessoires et l'emballage doivent être triés en vue d'un recyclage respectueux de l'environnement.

**Uniquement pour les pays de la CE :**

Ne pas jeter les outils électriques dans les ordures ménagères !

Conformément à la directive européenne 2002/96/CE relative aux déchets d'équipements électriques et électroniques et à sa transposition dans le droit national, les outils électriques qui ne sont plus utilisables doivent être collectés séparément et éliminés dans le respect de l'environnement.

Pittogrammi - Etichette di avvertenza



Doppio isolamento



Indossare occhiali di sicurezza.



Informazioni importanti.



Attenzione!



Indossare un dispositivo di protezione per le orecchie.



Indossare una maschera antipolvere.



Per ridurre il rischio di lesioni, leggere le seguenti istruzioni.

Norme generali di sicurezza



ATTENZIONE! Leggere tutte le istruzioni; la mancata osservanza di tutte le istruzioni elencate di seguito può provocare scosse elettriche, incendi e/o gravi lesioni. Il termine "utensile elettrico" in tutte le avvertenze elencate di seguito si riferisce all'utensile elettrico alimentato a rete (a filo) o a batteria (a batteria).



CONSERVARE LE ISTRUZIONI PER L'USO IN UN LUOGO SICURO.

Sicurezza dell'area di lavoro

- Mantenere l'area di lavoro pulita e ben illuminata. Aree buie o disordinate possono essere causa di incidenti.
- Non utilizzare gli utensili elettrici in atmosfere esplosive, ad esempio in presenza di liquidi o fumi infiammabili, gas o polveri. Gli utensili elettrici potrebbero creare scintille che potrebbero incendiare i gas o i fumi.
- Tenere i bambini e gli astanti a distanza di sicurezza durante l'uso dell'elettrostrumento.

Sicurezza elettrica

- Assicurarsi che le spine degli utensili elettrici corrispondano alla presa di corrente. Non modificare mai la spina in alcun modo. Non utilizzare spine adattatrici con utensili elettrici dotati di messa a terra. L'uso di spine non modificate e di prese corrispondenti riduce il rischio di scosse elettriche e altre lesioni.
- Evitare il contatto del corpo con materiali o oggetti collegati a terra, come radiatori, tubi, cucine e frigoriferi. Il rischio di scosse elettriche è molto elevato se il corpo è collegato a terra.
- Non esporre gli utensili elettrici alla pioggia o ad altre condizioni di umidità. L'ingresso di acqua in un elettrostrumento può aumentare il rischio di scosse elettriche.
- Non abusare del cavo di alimentazione. Non utilizzare mai il cavo per trasportare, tirare o scollegare l'utensile elettrico. Tenere il cavo a distanza di sicurezza da calore, olio, bordi taglienti e parti in movimento. I cavi danneggiati o aggrovigliati aumentano il rischio di scosse elettriche.
- Quando si utilizza un elettrostrumento all'aperto, utilizzare un cavo di prolunga con le specifiche adeguate per l'uso all'aperto. L'uso di un cavo di prolunga adatto all'uso esterno riduce il rischio di scosse elettriche.
- Se non è possibile evitare di utilizzare un utensile elettrico in un luogo umido, utilizzare un'alimentazione protetta da un dispositivo di corrente residua (RCD). L'uso di un RCD riduce il rischio di scosse elettriche.

Sicurezza personale

- Quando si utilizza un elettrostrumento, occorre essere vigili, fare attenzione a ciò che si fa e usare il buon senso. Non utilizzare un utensile elettrico quando si è stanchi o sotto l'effetto di alcol, droghe o farmaci. Un momento di disattenzione durante l'uso di un elettrostrumento può causare gravi lesioni personali.
- Utilizzare i dispositivi di protezione individuale. Indossare sempre una protezione per gli occhi. L'uso di dispositivi di protezione come maschere antipolvere o protezioni per l'udito, scarpe di sicurezza antiscivolo o caschi di protezione, utilizzati in condizioni adeguate, ridurrà le lesioni personali.
- Prevenire l'avviamento involontario. Assicurarsi che l'interruttore di alimentazione sia in posizione off prima di collegare la fonte di alimentazione e/o la batteria, di sollevare o trasportare l'utensile elettrico. Trasportare gli utensili elettrici con il dito sull'interruttore di alimentazione o mettere sotto tensione gli utensili elettrici con l'interruttore in posizione di accensione favorisce gli incidenti.
- Prima di accendere l'elettrostrumento, rimuovere le chiavi di regolazione o le chiavi inglesi. Un utensile lasciato attaccato a una parte rotante dell'elettrostrumento può provocare lesioni personali.
- Non sporgersi eccessivamente. Mantenere sempre l'equilibrio e l'appoggio corretto. Questo aiuta a controllare meglio l'elettrostrumento in situazioni impreviste.
- Vestirsi in modo adeguato. Non indossare abiti larghi o gioielli. Tenere i capelli, gli indumenti e i guanti lontani dalle parti in movimento. Vestiti larghi, gioielli e/o capelli lunghi possono impigliarsi nelle parti in movimento.

Uso e cura degli elettrostrumenti

- Non forzare l'elettrostrumento. Utilizzare l'elettrostrumento corretto per ogni applicazione. L'elettrostrumento corretto svolgerà sempre il lavoro in modo migliore e più sicuro se utilizzato alla velocità per cui è stato progettato.

b) Non utilizzare l'elettro utensile se l'interruttore non lo attiva o lo disattiva. Qualsiasi utensile elettrico che non può essere controllato con l'interruttore è estremamente pericoloso e deve essere riparato.

c) Scollegare la spina principale dalla fonte di alimentazione e/o il pacco batteria dall'elettro utensile prima di cambiare gli accessori, di effettuare qualsiasi regolazione o di riporre l'elettro utensile. Queste misure di sicurezza preventive riducono il rischio di avviamento accidentale dell'elettro utensile.

d) Conservare gli utensili elettrici inattivi fuori dalla portata dei bambini e non consentire l'uso e l'utilizzo dell'utensile a persone che non conoscono l'utensile o le presenti istruzioni. Gli utensili elettrici sono estremamente pericolosi nelle mani di utenti non addestrati.

e) Manutenzione degli utensili elettrici. Controllare che non vi siano disallineamenti o impedimenti delle parti mobili, rotture di parti, perdite e qualsiasi altra condizione che possa compromettere il funzionamento dell'elettro utensile. Se danneggiato, far riparare l'elettro utensile prima dell'uso. Molti incidenti e infortuni sono causati da una cattiva manutenzione degli utensili elettrici.

f) Mantenere tutti gli utensili da taglio affilati e puliti. Gli utensili da taglio sottoposti a una corretta manutenzione e dotati di bordi taglienti affilati hanno minori probabilità di piegarsi e sono più precisi e facili da controllare.

g) Utilizzare sempre l'elettro utensile, gli accessori e le punte per utensili ecc. in conformità alle istruzioni del presente manuale, tenendo conto delle condizioni di lavoro e dell'attività da svolgere.

L'uso dell'elettro utensile per applicazioni diverse da quelle previste potrebbe causare situazioni di pericolo.

Servizio

a) Affidare l'assistenza dell'elettro utensile a un tecnico qualificato che utilizzi solo parti di ricambio identiche. In questo modo si garantisce la sicurezza dell'elettro utensile.

Avvertenze di sicurezza specifiche per la macchina

- Indossare protezioni per le orecchie. L'impatto del rumore può causare danni all'udito.
- Scollegare l'utensile dalla rete elettrica quando non lo si utilizza, quando si cambiano gli utensili o per la manutenzione.
- Conservare l'utensile in un luogo asciutto, lontano da fonti di calore e vapori pericolosi. Non utilizzare l'utensile in prossimità di materiali esplosivi o infiammabili.
- L'utensile deve essere sempre utilizzato con l'impugnatura supplementare e deve essere tenuto saldamente con entrambe le mani.
- Per gli utensili dotati di sistema di lubrificazione: Prima di ogni utilizzo, controllare il livello dell'olio, il serraggio delle viti e il corretto montaggio del mandrino di trasmissione.
- Controllare sempre la superficie per individuare eventuali cavi o tubature nascoste. Prima di utilizzare l'utensile, utilizzare un rilevatore appropriato per individuare eventuali parti sotto tensione o metalliche (ad esempio, individuare un cavo sotto tensione in una parete utilizzando un rilevatore di metalli).
- Non tentare di smontare o smontare l'utensile da soli.
- Solo un tecnico competente e specializzato può riparare o smontare l'utensile, utilizzando i ricambi originali e le istruzioni del produttore.

Uso previsto

I martelli elettrici sono progettati per rompere, scalfire, forare, calcestruzzo o materiali simili. Ad esempio, possono essere utilizzati per l'installazione di tubi, cavi, ecc. su pareti e altre superfici simili.

* Il produttore si riserva il diritto di apportare modifiche minori al design e alle specifiche tecniche del prodotto senza preavviso, a meno che tali modifiche non influiscano significativamente sulle prestazioni e sulla sicurezza dei prodotti. Le parti descritte/illustrate nelle pagine del manuale che avete tra le mani possono riguardare anche altri modelli della linea di prodotti del produttore con caratteristiche simili e potrebbero non essere incluse nel prodotto appena acquistato.

* Per garantire la sicurezza e l'affidabilità del prodotto e la validità della garanzia, tutti gli interventi di riparazione, ispezione, riparazione o sostituzione, compresa la manutenzione e le regolazioni speciali, devono essere eseguiti esclusivamente da tecnici del servizio di assistenza autorizzato dal produttore.

* Utilizzare sempre il prodotto con l'attrezzatura fornita. L'utilizzo del prodotto con apparecchiature non in dotazione può causare malfunzionamenti o addirittura lesioni gravi o morte. Il produttore e l'importatore non sono responsabili per lesioni e danni derivanti dall'uso di apparecchiature non conformi.

Descrizione e specifiche funzionali

La seguente numerazione si riferisce all'illustrazione della macchina indicata a pagina 2.

1	Interruttore di attivazione/disattivazione
1a	Blocco del grilletto *
1b	Selettore di velocità Rotella*
2	Mandrino
4	Maniglia ausiliaria*
5	Manopola di selezione della modalità*
6	Tappo del contenitore di lubrificazione*
7	Interruttore del senso di rotazione*
8	Interruttore funzione di scalpellatura*



* Gli accessori illustrati o descritti non sono inclusi nella fornitura standard.

Dati tecnici

Modello	BPH3030	BPH4000	BPH7500
Tensione nominale/frequenza:	230V~50Hz	230V~50Hz	230V~50Hz
Potenza in ingresso:	1050 W	1500 W	1600W
Forza d'impatto:	3,5J	5,5J	10J
Tipo di mandrino:	SDS-PLUS	SDS-PLUS	SDS-MAX



Il motore elettrico è stato progettato solo per una tensione specifica. Verificare sempre che l'alimentazione corrisponda alla tensione indicata sulla targhetta.

Istruzioni di montaggio - Regolazioni principali



Prima di utilizzare lo strumento, leggere tutte le istruzioni per l'uso.

Maniglia ausiliaria *

Utilizzare la macchina solo con l'impugnatura ausiliaria.

L'impugnatura ausiliaria può essere regolata in qualsiasi posizione o in una posizione di lavoro sicura e confortevole.

Ruotare la maniglia (o il morsetto) in senso antiorario per regolare e impostare la posizione desiderata. Quindi stringere la maniglia (o il morsetto) in senso orario o premere il pulsante corrispondente e rilasciarlo al termine della regolazione.

Regolazione della profondità di foratura *

La profondità di foratura desiderata può essere impostata utilizzando l'arresto di profondità. Ruotare la maniglia in senso antiorario (o premere il pulsante) per svitarla e inserire l'arresto di profondità nella maniglia ausiliaria.

Estrarre l'arresto di profondità finché la distanza tra la punta della punta e la punta dell'arresto di profondità non corrisponde alla profondità di foratura desiderata.

Serrare la maniglia per bloccare l'arresto di profondità nella posizione preselezionata (rilasciare il pulsante).

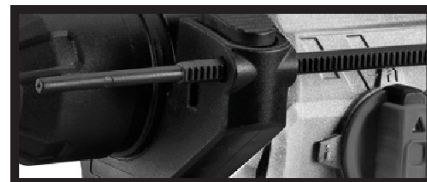

Inserimento dello strumento

Pulire e ingrassare leggermente il gambo dell'utensile prima di inserirlo nel mandrino.

Inserire e ruotare l'utensile nel supporto e spingerlo fino all'innesto. Il gambo dell'utensile si blocca automaticamente in posizione. Tirare l'utensile per verificare se è bloccato correttamente.

In alcuni casi, per inserire o rimuovere l'utensile è necessario tirare il coperchio del mandrino all'indietro, inserire l'utensile e quindi rilasciare il coperchio per inserire l'utensile.

Rimozione dello strumento

Spingere indietro il manicotto di bloccaggio del portautensili e rimuovere l'utensile.

Istruzioni per l'uso



Osservare sempre le istruzioni di sicurezza e le norme vigenti.

Osservare e accertarsi della corretta tensione di rete!

La tensione della fonte di alimentazione deve corrispondere a quella indicata sulla targhetta della macchina/utensile.

Selezione della direzione di rotazione

L'interruttore del senso di rotazione serve a invertire il senso di rotazione dell'elettrostrumento.

Assicurarsi di non utilizzare l'interruttore di direzione della rotazione con l'interruttore ON/OFF attivato.

Rotazione destra: Per forare e avvitare le viti.

Rotazione sinistra: Per allentare e svitare viti e dadi.

Commutazione di ON e OFF

- Per avviare l'elettrostrumento, premere l'interruttore ON/OFF e mantenerlo premuto. Per bloccare l'interruttore ON/OFF premuto, premere il pulsante di blocco.

- Per spegnere la macchina, rilasciare l'interruttore ON/OFF o, quando è bloccato con il pulsante di blocco, premere rapidamente l'interruttore ON/OFF e poi rilasciarlo.

Foratura a percussione (non disponibile in tutti i modelli)*

Posizionare il selettore sulla posizione di foratura a percussione (simbolo del martello).

Regolazione della frequenza di velocità/impatto

La velocità/impatto può essere regolata in modo variabile, a seconda della pressione dell'interruttore ON/OFF.

Una leggera pressione sull'interruttore ON/OFF determina una bassa velocità/impatto. Una maggiore pressione sull'interruttore aumenterà la velocità/la velocità d'impatto.

Preselezione della velocità/frequenza d'impatto (non disponibile in tutti i modelli)*

La rotella può essere utilizzata per preselezionare la velocità dell'elettrostrumento. La velocità/frequenza d'impatto desiderata può essere preselezionata anche durante il funzionamento.

La velocità/frequenza di impatto necessaria dipende dal materiale e dalle condizioni di lavoro e può essere determinata solo attraverso prove pratiche.

Manopola del selettore di modalità*

La manopola del selettore di modalità può essere impostata solo a macchina spenta.

Premere il pulsante di sblocco della manopola di selezione delle modalità e spostare la manopola nella posizione desiderata.

Selettori a quattro funzioni:

- A) Foratura senza funzione di impatto
- B) Funzione di perforazione e impatto
- C) Regolazione della posizione del mandrino e dello scalpello
- D) Scalpellatura

Selettori a tre funzioni:

- A) Funzione di perforazione e impatto
- B) Regolazione della posizione del mandrino e dello scalpello
- C) Scalpellatura

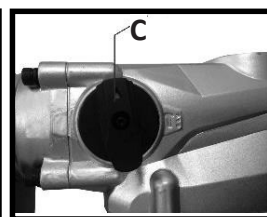
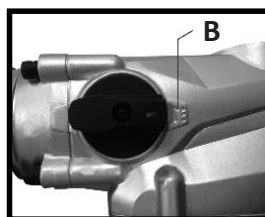
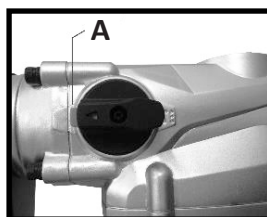
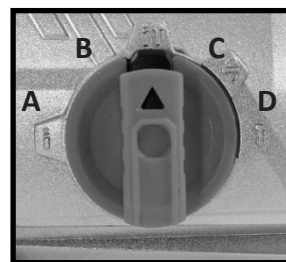

Interruttore della funzione di scalpellatura (non disponibile in tutti i modelli) *

La selezione della funzione (foratura, foratura a martello o scalpellatura) deve essere effettuata prima dell'uso.

* **Forare senza martellare (in toni tenui, legno o acciaio):** Ruotare l'interruttore di funzione del martello nella posizione corrispondente (contrassegnata dal simbolo di un trapano) e disattivare la funzione di scalpellatura tramite l'interruttore di funzione dello scalpello.

* **Foratura a martello (nel calcestruzzo o nella pietra dura):** Ruotare l'interruttore di funzione del martello nella posizione corrispondente (contrassegnata dal simbolo di un trapano e di un martello) e disinserire la funzione di scalpellatura tramite l'interruttore di funzione dello scalpello.

* **Scalpello:** Ruotare l'interruttore di funzione del martello nella posizione corrispondente e attivare la funzione di scalpellatura tramite l'interruttore di funzione dello scalpello. In questa posizione il mandrino non ruota. Impostare le funzioni di martello e scalpellatura solo a macchina spenta.

Manutenzione

L'elettro utensile Bormann è stato progettato per funzionare a lungo con una manutenzione minima.

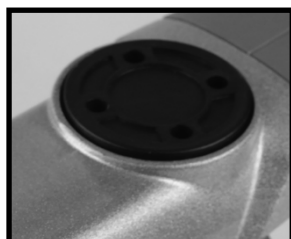

Lubrificazione

Tutti i modelli dotati di tappo del sistema di lubrificazione devono essere lubrificati.

Attenzione Prima della lubrificazione, scollegare sempre la spina dalla presa di alimentazione.

1. Prima di immettere olio, rimuovere il tappo del contenitore di lubrificazione con la chiave.
2. Controllare periodicamente il livello dell'olio, verificando che sia pieno di olio.
3. Dopo aver alimentato l'olio, bloccare saldamente l'indicatore dell'olio.

Pulizia

Mantenere pulite e libere le fessure di ventilazione e pulire regolarmente l'alloggiamento con un panno morbido.

Smaltimento

L'elettro utensile, gli accessori e l'imballaggio devono essere smistati per essere riciclati in modo ecologico.



Solo per i Paesi della CE:

Non smaltire gli utensili elettrici nei rifiuti domestici!

Secondo la Direttiva europea 2002/96/CE sui rifiuti di apparecchiature elettriche ed elettroniche e la sua implementazione nel diritto nazionale, gli elettro utensili non più utilizzabili devono essere raccolti separatamente e smaltiti in modo ecologicamente corretto.

Εικονογράμματα Κινδύνου



Διπλή μόνωση



Φοράτε γυαλιά ή μάσκα ασφαλείας



Σημαντική πληροφορία!



Προσοχή
Κίνδυνος!



Φοράτε ακουστικά προστασίας ή ωτοασπίδες



Για να μειώσετε τον κίνδυνο τραυματισμού, διαβάστε τις παρακάτω οδηγίες.



Φοράτε μάσκα προστασίας από την σκόνη

Οδηγίες Ασφαλούς Χρήσης



Διαβάστε όλες τις προειδοποιητικές υποδείξεις. Αμέλειες κατά την τήρηση των προειδοποιητικών υποδείξεων μπορεί να προκαλέσουν ηλεκτροπληξία, κίνδυνο πυρκαγιάς ή/και σοβαρούς τραυματισμούς.

Ο ορισμός «Ηλεκτρικό εργαλείο» που χρησιμοποιείται στις προειδοποιητικές υποδείξεις αναφέρεται σε ηλεκτρικά εργαλεία που τροφοδοτούνται από το ηλεκτρικό δίκτυο (με ηλεκτρικό καλώδιο) καθώς και σε ηλεκτρικά εργαλεία που τροφοδοτούνται από μπαταρία (χωρίς ηλεκτρικό καλώδιο).



Φυλάξτε το εγχειρίδιο σε ένα ασφαλές σημείο για κάθε μελλοντική χρήση.

1) Ασφάλεια στο χώρο εργασίας

- Διατηρείτε τον χώρο εργασίας καθαρό και επαρκώς φωτισμένο. Η ακαταστασία και η ανεπαρκώς φωτισμένες περιοχές εργασίας μπορεί να οδηγήσουν σε ατυχήματα και τραυματισμό.
- Μην εργάζεστε με το ηλεκτρικό εργαλείο σε χώρους όπου υπάρχει κίνδυνος έκρηξης, στο οποίο υπάρχουν εύφλεκτα υγρά, αναθυμιάσεις, αέρια ή σκόνη. Τα ηλεκτρικά εργαλεία ενδέχεται να δημιουργήσουν σπινθηρισμό ο οποίος μπορεί να αναφλέξει τη σκόνη ή τις αναθυμιάσεις.
- Όταν χρησιμοποιείτε το ηλεκτρικό εργαλείο κρατάτε τα παιδιά κι άλλα τυχόν παρευρισκόμενα άτομα σε ασφαλή απόσταση. Η απόσπαση της προσοχής μπορεί να οδηγήσει στην απώλεια ελέγχου του εργαλείου/μηχανήματος.

2) Ηλεκτρική ασφάλεια

- Το φισ του καλωδίου του ηλεκτρικού εργαλείου πρέπει να είναι συμβατό με την πρίζα. Δεν επιτρέπεται η οποιαδήποτε μετατροπή του φισ. Μη χρησιμοποιείτε αντάπτορες σε συνδυασμό με γειωμένα ηλεκτρικά εργαλεία. Τα ανέπαφα φισ και οι σωστές πρίζες μειώνουν τον κίνδυνο ηλεκτροπληξίας.
- Αποφεύγετε την επαφή με γειωμένες επιφάνειες όπως είναι οι σωλήνες, τα θερμαντικά σώματα (καλοριφέρ), κουζίνες ή ψυγεία. Όταν το σώμα σας γειώνεται αυξάνεται ο κίνδυνος ηλεκτροπληξίας.
- Μην εκθέτετε τα μηχανήματα και τα εργαλεία στη βροχή ή την υγρασία. Η διείσδυση νερού σ' ένα ηλεκτρικό εργαλείο αυξάνει τον κίνδυνο ηλεκτροπληξίας.
- Μη χρησιμοποιείτε το ηλεκτρικό καλώδιο για να μεταφέρετε ή να μετακινήσετε το ηλεκτρικό εργαλείο, ή για να βγάλετε το φισ από την πρίζα. Κρατάτε το ηλεκτρικό καλώδιο μακριά από υπερβολικές θερμοκρασίες, κοφτερές ακμές και/ή από κινητά εξαρτήματα. Τυχόν χαλασμένα ή περιπλεγμένα ηλεκτρικά καλώδια αυξάνουν τον κίνδυνο ηλεκτροπληξίας.
- Όταν εργάζεστε μ' ένα ηλεκτρικό εργαλείο σε εξωτερικό χώρο, χρησιμοποιείτε καλώδια προέκτασης (μπαλαντζές) που είναι κατάλληλα και για χρήση σε εξωτερικούς χώρους. Η χρήση καλωδίων προέκτασης κατάλληλων για εξωτερικούς χώρους ελαττώνει τον κίνδυνο ηλεκτροπληξίας.
- Όταν η χρήση του ηλεκτρικού εργαλείου σε περιβάλλοντα με υγρασία είναι αναπόφευκτη, τότε χρησιμοποιήστε έναν διακόπτη προστασίας διαρροής (διακόπτη RCD).
- Η χρήση ενός διακόπτη προστασίας διαρροής ελαττώνει τον κίνδυνο ηλεκτροπληξίας.

3) Προσωπική ασφάλεια

- Να είστε πάντοτε προσεκτικοί, να δίνετε προσοχή στην εργασία που εκτελείτε και να χειρίζεστε το μηχάνημα με σύνεση. Δεν επιτρέπεται η χρήση του εργαλείου από τον χειριστή όταν υπάρχουν ενδείξεις κόπωσης, ή όταν βρίσκεται υπό την επιρροή ναρκωτικών, αλκοόλ ή φαρμακευτικών ουσιών. Ένα στιγμιαίο λάθος κατά το χειρισμό του ηλεκτρικού εργαλείου μπορεί να οδηγήσει σε σοβαρό τραυματισμό.
- Φοράτε κατάλληλο εξοπλισμό ατομικής προστασίας. Επιλέξτε τον κατάλληλο εξοπλισμό προστασίας όπως είναι μια μάσκα προστασίας από την σκόνη, τα αντιολισθητικά υποδήματα ασφαλείας, το κράνος προστασίας και τα ακουστικά προστασίας ή οι ωτοασπίδες, ανάλογα με το εκάστοτε εργαλείο και τη χρήση του, έτσι ώστε να μειωθεί ο κίνδυνος τραυματισμού.

γ) Προστατευθείτε από την ακούσια εκκίνηση.

Βεβαιωθείτε ότι το ηλεκτρικό εργαλείο έχει απενεργοποιηθεί πριν το συνδέσετε με το ηλεκτρικό δίκτυο ή με την μπαταρία του όπως επίσης και πριν το μεταφέρετε. Όταν μεταφέρετε το ηλεκτρικό εργαλείο ακουμπώντας το δάχτυλό σας στο διακόπτη ON/OFF ή όταν συνδέσετε το εργαλείο με την πηγή ρεύματος όταν αυτό είναι ενεργοποιημένο, τότε δημιουργείται κίνδυνος τραυματισμού.

δ) Αφαιρείτε από τα ηλεκτρικά εργαλεία τυχόν εργαλεία ρύθμισης πριν θέσετε το ηλεκτρικό εργαλείο σε λειτουργία. Ένα εργαλείο ρύθμισης που βρίσκεται συνδεδεμένο σ' ένα κινούμενο τμήμα μπορεί να οδηγήσει σε τραυματισμό.

ε) Μην υπερεκτιμάτε τις ικανότητές σας. Επιλέξτε μια σωστή στάση του σώματος και διατηρείτε πάντοτε την ισορροπία σας έτσι ώστε να είστε σε θέση να αντιμετωπίσετε απροσδόκητες περιστάσεις.

στ) Ντυθείτε με τα κατάλληλα ενδύματα. Μη φοράτε ρούχα με χαλαρή εφαρμογή ή κοσμήματα. Κρατήστε τα μαλλιά σας, τα ρούχα σας και τα γάντια σας σε ασφαλή απόσταση από τα κινούμενα εξαρτήματα.

Τα χαλαρά ενδύματα, τα κοσμήματα ή τα μακριά μαλλιά μπορεί να εμπλακούν στα κινούμενα εξαρτήματα του εργαλείου.

ζ) Όταν υπάρχει η δυνατότητα σύνδεσης ενός συστήματος συλλογής σκόνης, βεβαιωθείτε ότι τα όλα τα εξαρτήματα και οι συνδέσεις εφαρμόζουν σωστά. Η χρήση ενός συστήματος αναρρόφησης - συλλογής της σκόνης μπορεί να μειώσει τον κίνδυνο που προκαλείται από τη σκόνη.

4) Ορθότητα χειρισμού και συντήρηση ηλεκτρικών εργαλείων

α) Μην υπερφορτώνετε το εργαλείο. Χρησιμοποιείτε το ανάλογο ηλεκτρικό εργαλείο που προορίζεται για την εκτέλεση της εκάστοτε εργασίας. Με το εργαλείο αυτό θα μπορείτε να εργάζεστε καλύτερα και ασφαλέστερα εντός του επιπέδου ικανοτήτων και απόδοσής του.

β) Μη χρησιμοποιήσετε ποτέ ένα εργαλείο που έχει διακόπτη ο οποίος δεν λειτουργεί σωστά. Ένα ηλεκτρικό εργαλείο το οποίο δεν μπορείτε πλέον να ενεργοποιήσετε ή/και να απενεργοποιήσετε είναι επικίνδυνο και πρέπει να παραδοθεί προς επισκευή.

γ) Αποσυνδέστε το φις τροφοδοσίας από την πρίζα και/ή αποσυνδέστε την μπαταρία πριν εκτελέσετε στο εργαλείο οποιαδήποτε εργασία ρύθμισης, πριν αντικαταστήσετε ένα εξάρτημα ή όταν πρόκειται να αποθηκεύσετε το εργαλείο. Αυτά τα μέτρα πρόληψης μειώνουν τον κίνδυνο από τυχόν ακούσια εκκίνηση του ηλεκτρικού εργαλείου.

δ) Αποθηκεύστε τα ηλεκτρικά εργαλεία όταν δεν πρόκειται να χρησιμοποιηθούν σε μη προσβάσιμο σημείο από τα παιδιά. Δεν επιτρέπεται η χρήση του εργαλείου από άτομα που δεν έχουν εξοικειωθεί με την χρήση του ή δεν έχουν διαβάσει τις οδηγίες του εγχειριδίου του. Τα ηλεκτρικά εργαλεία είναι επικίνδυνα όταν χρησιμοποιούνται από άτομα που δεν έχουν εμπειρία χρήσης στα συγκεκριμένα εργαλεία και στις λειτουργίες τους.

ε) Χειριστείτε προσεκτικά το ηλεκτρικό εργαλείο. Ελέγχετε, αν τα κινούμενα τμήματα λειτουργούν σωστά, αν υπάρχει κάποιο μπλοκάρισμα, ή αν έχουν σπάσει σε κάποιο σημείο ή φθαρεί εξαρτήματα τα οποία ενδέχεται να επηρεάσουν την λειτουργία του ηλεκτρικού εργαλείου. Παραδώστε το εργαλείο για επισκευή πριν το επαναχρησιμοποιήσετε. Η λανθασμένη ή μερική συντήρηση των ηλεκτρικών εργαλείων αποτελεί αιτία πολλών ατυχημάτων.

στ) Διατηρείτε τα εργαλεία κοπής αιχμηρά και σε καλή κατάσταση. Τα επαρκώς συντηρημένα κοπτικά εργαλεία είναι πιο δύσκολο να μπλοκαρισθούν και έχουν μεγαλύτερη ακρίβεια.

ζ) Χρησιμοποιείτε όλα τα τμήματα του εξοπλισμού και το ίδιο το εργαλείο σύμφωνα με τις οδηγίες του εγχειριδίου.

Λαμβάνετε επίσης υπόψη σας τους εξωτερικούς παράγοντες και τις συνθήκες της εκάστοτε εργασίας.

Η χρήση των ηλεκτρικών εργαλείων για εργασίες άλλες από τις προβλεπόμενες μπορεί να δημιουργήσει επικίνδυνες καταστάσεις.

5) Service

α) Παραδώστε το ηλεκτρικό εργαλείο για επισκευή σε ένα εξουσιοδοτημένο τμήμα Service επιλέγοντας γνήσια ανταλλακτικά.

Έτσι εξασφαλίζετε τη διατήρηση της ασφάλειας του εργαλείου.

*Ο κατασκευαστής διατηρεί το δικαίωμα να πραγματοποιήσει δευτερεύουσες αλλαγές στο σχεδιασμό του προϊόντος και στα τεχνικά χαρακτηριστικά χωρίς προηγούμενη ειδοποίηση, εκτός εάν οι αλλαγές αυτές επηρεάζουν σημαντικά την απόδοση και λειτουργία ασφάλειας των προϊόντων. Τα εξαρτήματα που περιγράφονται / απεικονίζονται στις σελίδες του εγχειριδίου που κρατάτε στα χέρια σας ενδέχεται να αφορούν και σε άλλα μοντέλα της σειράς προϊόντων του κατασκευαστή, με παρόμοια χαρακτηριστικά, και ενδέχεται να μην περιλαμβάνονται στο προϊόν που μόλις αποκτήσατε.

* Για να διασφαλιστεί η ασφάλεια και η αξιοπιστία του προϊόντος καθώς και η ισχύς της εγγύησης όλες οι εργασίες επιδιόρθωσης, ελέγχου, επισκευής ή αντικατάστασης συμπεριλαμβανομένης της συντήρησης και των ειδικών ρυθμίσεων, πρέπει να εκτελούνται μόνο από τεχνικούς του εξουσιοδοτημένου τμήματος Service του κατασκευαστή.

* Χρησιμοποιείτε πάντα το προϊόν με τον παρεχόμενο εξοπλισμό. Η λειτουργία του προϊόντος με μη-προβλεπόμενο εξοπλισμό ενδέχεται να προκαλέσει βλάβη ή ακόμα και σοβαρό τραυματισμό ή θάνατο. Ο κατασκευαστής και ο εισαγωγέας ουδεμία ευθύνη φέρει για τραυματισμούς και βλάβες που προκύπτουν από την χρήση μη προβλεπόμενου εξοπλισμού.

Ειδικές Συμβουλές Ασφαλείας

- Φοράτε ειδικό εξοπλισμό προστασίας της ακοής (ακουστικά προστασίας, ωτοασπίδες). Η επίπτωση του θορύβου μπορεί να προκαλέσει βλάβη στην ακοή.
- Αποσυνδέστε το φις του καλωδίου τροφοδοσίας από την πρίζα όταν δεν χρησιμοποιείτε το εργαλείο, όταν αλλάζετε τα εξαρτήματά του ή όταν πρόκειται να ακολουθήσει κάποια εργασία συντήρησης ή επισκευής.
- Αποθηκεύστε το εργαλείο σε ένα χώρο απαλλαγμένο από την υγρασία και τις πηγές θερμότητας και τους εύφλεκτους υδρατμούς. Μη χρησιμοποιείτε το εργαλείο σας κοντά σε εκρηκτικά ή εύφλεκτα υλικά.
- Το εργαλείο πρέπει πάντα να χρησιμοποιείται με την πρόσθετη λαβή του και πρέπει να κρατείται σταθερά και με τα δύο χέρια.
- Για εργαλεία εξοπλισμένα με σύστημα λίπανσης: Πριν από κάθε χρήση, ελέγξτε τη στάθμη λαδιού, τη σύσφιξη των βιδών, τη σωστή τοποθέτηση του τσόκ.
- Ελέγχετε πάντα την επιφάνεια κατεργασίας για κρυφά καλώδια ή γραμμές σωλήνων. Χρησιμοποιήστε έναν κατάλληλο ανιχνευτή για να ανιχνεύσετε οποιαδήποτε ενεργά καλώδια ή μεταλλικά μέρη πριν χρησιμοποιήσετε το εργαλείο (για παράδειγμα, εντοπίστε ένα ενεργό καλώδιο σε τοίχο χρησιμοποιώντας έναν ανιχνευτή μετάλλων).
- Μην προσπαθήσετε να αποσυναρμολογήσετε ή να επισκευάσετε το εργαλείο μόνοι σας.
- Επιτρέπεται μόνο σε εξειδικευμένο και εξουσιοδοτημένο τεχνικό σέρβις να επισκευάσει ή να αποσυναρμολογήσει το εργαλείο, χρησιμοποιώντας τα γνήσια ανταλλακτικά και τις οδηγίες του κατασκευαστή.

Προβλεπόμενη χρήση

Τα ηλεκτρικά πιστολέτα έχουν σχεδιαστεί για τη θραύση, την διαμόρφωση και τη διάτρηση, του σκυροδέματος και των υπόλοιπων δομικών υλικών. Για παράδειγμα, μπορούν να χρησιμοποιηθούν για την εγκατάσταση σωλήνων, καλωδίων κλπ. σε τοίχους και άλλες παρόμοιες επιφάνειες.

Περιγραφή τμημάτων και εξαρτημάτων

Η ακόλουθη αρίθμηση αναφέρεται στην απεικόνιση του εργαλείου που θα βρείτε στην σελίδα 2.

1	Διακόπτης ενεργοποίησης / απενεργοποίησης (ON/OFF)
1a	Κουμπί ασφάλισης του διακόπτη*
1b	Επιλογέας ταχύτητας*
2	Τσοκ
4	Βοηθητική - Δευτερεύουσα χειρολαβή*
5	Επιλογέας λειτουργίας*
6	Τάπα δοχείου λίπανσης *
7	Επιλογέας κατεύθυνσης περιστροφής *
8	Διακόπτης λειτουργίας καλεμίσματος *



*Τα εξαρτήματα που απεικονίζονται ή περιγράφονται ενδέχεται να μην αποτελούν μέρος της συγκεκριμένης έκδοσης.

Τεχνικά Χαρακτηριστικά

Μοντέλο	BPH3030	BPH4000	BPH7500
Όνομαστική τάση / Συχνότητα	230V~50Hz	230V~50Hz	230V~50Hz
Ισχύς εισόδου:	1050 W	1500 W	1600W
Ενέργεια κρούσης	3,5J	5,5J	10J
Τύπος τσοκ:	SDS-PLUS	SDS-PLUS	SDS-MAX

Ηλεκτρική Ασφάλεια

Ο ηλεκτροκινητήρας έχει σχεδιαστεί μόνο για μια συγκεκριμένη τάση. Ελέγχετε πάντα εάν η τροφοδοσία ρεύματος αντιστοιχεί έχει την ανάλογη τάση όπως αναγράφεται στην πινακίδα τεχνικών χαρακτηριστικών του εργαλείου.

Οδηγίες Συναρμολόγησης - Βασικές Ρυθμίσεις



Διαβάστε τις οδηγίες του εγχειριδίου προτού χρησιμοποιήσετε το ηλεκτρικό εργαλείο.

Βοηθητική - Δευτερεύουσα χειρολαβή *

Χρησιμοποιήστε το εργαλείο πάντοτε με τη βοηθητική χειρολαβή του.

Η βοηθητική χειρολαβή μπορεί να ρυθμιστεί σε οποιαδήποτε θέση για μια ασφαλή και άνετη στάση εργασίας.

Γυρίστε τη χειρολαβή (ή τον σφιγκτήρα της) αριστερόστροφα για να την ρυθμίσετε στην επιθυμητή θέση. Στη συνέχεια, σφίξτε τη χειρολαβή στρέφοντάς την (ή το σφιγκτήρα της) δεξιόστροφα ή πατήστε το αντίστοιχο κουμπί και αφήστε το μετά την ολοκλήρωση της ρύθμισης της θέσης της.

Ρύθμιση του βάθους διάτρησης *

Το βάθος διάτρησης μπορεί να ρυθμιστεί χρησιμοποιώντας τον αναστολέα βάθους διάτρησης (στοπ). Γυρίστε τη χειρολαβή αριστερόστροφα (ή πατήστε το κουμπί της), ώστε να την ξεσφίξετε και έπειτα τοποθετήστε την ράβδο του στοπ.

Τραβήξτε προς τα έξω την ράβδο έως ότου η απόσταση μεταξύ του άκρου του τρυπανιού και του άκρου της ράβδου να αντιστοιχεί στο επιθυμητό βάθος διάτρησης.

Σφίξτε τη χειρολαβή για να ασφαλίσετε την ράβδο στην προεπιλεγμένη θέση (ή απελευθερώστε το κουμπί μετά την ρύθμιση).



Τοποθέτηση του εργαλείου

Καθαρίστε και λιπαίνετε ελαφρά το στέλεχος του εργαλείου πριν το τοποθετήσετε στο τσόκ.

Τοποθετήστε το εργαλείο στην υποδοχή του τσόκ, στρίψτε και σπρώξτε το προς τα μέσα μέχρι να ασφαλίσει. Το στέλεχος του εργαλείου ασφαλίζεται στη θέση του αυτόματα. Τραβήξτε το εργαλείο για να ελέγξετε αν είναι ασφαλισμένο σωστά.

Σε ορισμένες περιπτώσεις, για να εισαγάγετε ή να αφαιρέσετε το εργαλείο, πρέπει να τραβήξετε προς τα πίσω το κάλυμμα του τσόκ, να τοποθετήσετε το εργαλείο και στη συνέχεια να απελευθερώσετε το κάλυμμα. Ελέγξτε το εργαλείο για να βεβαιωθείτε αν το εργαλείο έχει τοποθετηθεί σωστά.

Αφαίρεση του εργαλείου

Τραβήξτε ξανά το κάλυμμα του τσόκ και αφαιρέστε το εργαλείο.

Οδηγίες Λειτουργίας



Τηρείτε πάντα τις οδηγίες ασφαλείας και τους ισχύοντες κανονισμούς.

Ελέγξτε και βεβαιωθείτε ότι η τάση του δικτύου είναι κατάλληλη για την λειτουργία του εργαλείου!

Η τάση του δικτύου πρέπει να συμφωνεί με την τάση που καθορίζεται στην πινακίδα τεχνικών χαρακτηριστικών του μηχανήματος / ηλεκτρικού εργαλείου.

Επιλογή της κατεύθυνσης περιστροφής *

Ο διακόπτης κατεύθυνσης περιστροφής χρησιμοποιείται για να αντιστρέψει την κατεύθυνση περιστροφής του ηλεκτρικού εργαλείου.

Βεβαιωθείτε ότι δεν χρησιμοποιείτε τον διακόπτη κατεύθυνσης περιστροφής την στιγμή που πιέζετε τον διακόπτη ενεργοποίησης / απενεργοποίησης.

Δεξιά περιστροφή: Για την διάτρηση υλικών, το βίδωμα και το ξεβίδωμα.

Αριστερή περιστροφή: Για να χαλαρώσετε και να ξεβιδώσετε τις βίδες και τα παξιμάδια.

Επιλογέας λειτουργίας*

Ο επιλογέας λειτουργίας μπορεί να ρυθμιστεί μόνο όταν το εργαλείο είναι απενεργοποιημένο.

Πατήστε το κουμπί απελευθέρωσης του διακόπτη και γυρίστε τον στην επιθυμητή θέση.

Ενεργοποίηση/Απενεργοποίηση (ON/OFF)

- Για να ενεργοποιήσετε το ηλεκτρικό εργαλείο, πιέστε και κρατήστε πατημένο τον διακόπτη. Για να ασφαλίσετε τον ενεργοποιημένο διακόπτη ON/OFF, πατήστε το κουμπί ασφαλίσης του διακόπτη.
- Για να απενεργοποιήσετε το εργαλείο, απελευθερώστε το διακόπτη ON/OFF ή σε περίπτωση που ασφαλιστεί μέσω του κουμπιού και του συστήματος ασφαλίσης του διακόπτη, πιέστε απότομα το διακόπτη ON/OFF και στη συνέχεια απελευθερώστε τον.

Διάτρηση με κρούση (δεν διατίθεται σε όλα τα μοντέλα) *

Ρυθμίστε το διακόπτη επιλογής στη θέση διάτρησης με κρούση (Επισημαίνεται με ένα σύμβολο ενός σφυριού).

Ρύθμιση της ταχύτητας / συχνότητας κρούσης

Η ταχύτητα / συχνότητα κρούσης μπορεί να ρυθμιστεί μεταβλητά, ανάλογα με την πίεση που ασκείται στον διακόπτη ON/OFF.

Η ελαφριά πίεση στον διακόπτη On / Off θα δώσει χαμηλή ταχύτητα / κρούση. Η μεγαλύτερη πίεση στον διακόπτη θα αυξήσει την ταχύτητα / το ποσοστό κρούσης.



Προεπιλογή της συχνότητας ταχύτητας / κρούσης (δεν διατίθεται σε όλα τα μοντέλα) *

Ο επιλογέας μπορεί να χρησιμοποιηθεί για την προεπιλογή της ταχύτητας του ηλεκτρικού εργαλείου. Η επιθυμητή ταχύτητα / κρούση μπορεί να επιλεγεί ακόμα και κατά τη διάρκεια της λειτουργίας.

Η απαιτούμενη συχνότητα ταχύτητας / κρούσης εξαρτάται από το υλικό και τις συνθήκες εργασίας και μπορεί να προσδιοριστεί μόνο με πρακτικές δοκιμές.

Επιλογέας τεσσάρων λειτουργιών:

- Διάτρηση χωρίς λειτουργία κρούσης.
- Λειτουργία διάτρησης με κρούση.
- Ρύθμιση θέσης του άξονα και του καλεμιού.
- Καλέμισμα.

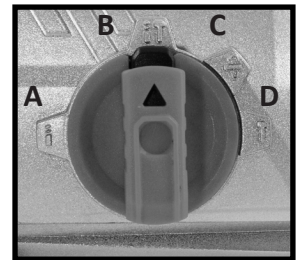

Επιλογέας τριών λειτουργιών:

- Λειτουργία διάτρησης με κρούση.
- Ρύθμιση θέσης του άξονα και του καλεμιού.
- Καλέμισμα.

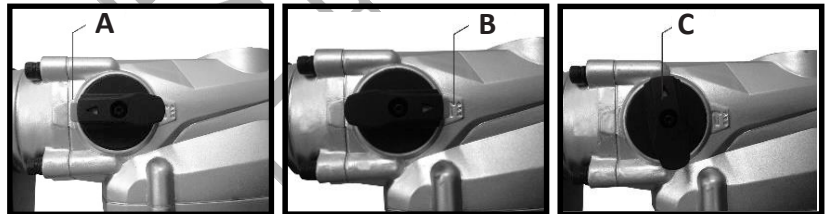

Διακόπτης ελέγχου λειτουργίας καλεμίσματος (Δεν διατίθεται σε όλα τα μοντέλα) *

Η επιλογή της λειτουργίας (διάτρηση, διάτρηση με κρούση ή καλέμισμα) πρέπει να πραγματοποιηθεί προτού θέσετε σε λειτουργία το εργαλείο.

* **Διάτρηση χωρίς κρούση (σε μαλακή πέτρα, ξύλο ή χάλυβα):** Γυρίστε το διακόπτη επιλογής λειτουργίας στην αντίστοιχη θέση (επισημαίνεται με το σύμβολο ενός τρυπανιού) και απενεργοποιήστε τη λειτουργία καλεμίσματος μέσω του διακόπτη λειτουργίας καλεμίσματος.

* **Διάτρηση με κρούση (σε σκυρόδεμα ή σκληρή πέτρα):** Γυρίστε το διακόπτη επιλογής λειτουργίας στην αντίστοιχη θέση (επισημαίνεται με το σύμβολο ενός τρυπανιού και ενός σφυριού) και απενεργοποιήστε τη λειτουργία καλεμίσματος μέσω του διακόπτη λειτουργίας καλεμίσματος.

* **Καλέμισμα:** Γυρίστε το διακόπτη λειτουργίας στην αντίστοιχη θέση και ενεργοποιήστε τη λειτουργία καλεμίσματος μέσω του διακόπτη λειτουργίας καλεμίσματος. Σε αυτή τη θέση το τσόκ δεν περιστρέφεται.

ΠΡΟΣΟΧΗ: Οι παραπάνω ενέργειες θα πρέπει να πραγματοποιηθούν μόνο όταν το εργαλείο είναι απενεργοποιημένο.

Συντήρηση

Το ηλεκτρικό εργαλείο Bormann έχει σχεδιαστεί για να λειτουργεί για μεγάλο χρονικό διάστημα με ελάχιστες ανάγκες συντήρησης.

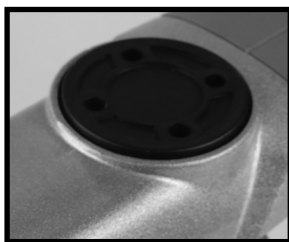

Λίπανση

Όλα τα μοντέλα που διαθέτουν συστήματος λίπανσης πρέπει να λιπαίνονται.

Προσοχή: Πριν από τη λίπανση, αποσυνδέετε πάντα το φις από την πρίζα.

1. Προτού συμπληρώσετε λάδι, χρησιμοποιήστε το κλειδί για να αφαιρέσετε το καπάκι του δοχείου λίπανσης. Προσέξτε να μην χάσετε το λαστιχάκι στεγάνωσης που βρίσκεται κάτω από την τάπα.
2. Ελέγχετε περιοδικά τη στάθμη του λαδιού λίπανσης, επιβεβαιώνοντας ότι η στάθμη είναι σωστή.
3. Αφού συμπληρώσετε λάδι, βιδώστε ξανά την τάπα και βεβαιωθείτε πως έχει τοποθετηθεί σωστά.

Καθαρισμός

Διατηρήστε τις σπές αερισμού - ψύξης καθαρές και καθαρίστε τακτικά το περίβλημα χρησιμοποιώντας ένα μαλακό πανί.

Απόρριψη - Ανακύκλωση

Το ηλεκτρικό εργαλείο, καθώς και τα εξαρτήματα και η συσκευασία του πρέπει να απορρίπτονται με φιλικό προς το περιβάλλον τρόπο για ανακύκλωση.



Μόνο για τις χώρες της ΕΚ:

Μην απορρίπτεται τα ηλεκτρικά εργαλεία μαζί με τα οικιακά απορρίμματα!

Σύμφωνα με την Ευρωπαϊκή Οδηγία 2002/96 / ΕΚ για τα Απόβλητα Ηλεκτρικού και Ηλεκτρονικού Εξοπλισμού και την εφαρμογή της στο εθνικό δίκαιο, τα ηλεκτρικά εργαλεία που δεν είναι πλέον χρησιμοποιήσιμα πρέπει να συλλέγονται ξεχωριστά και να απορρίπτονται με περιβαλλοντικά ορθό τρόπο.

Пиктограми - предупредителни етикети



Двойна изолация



Носете предпазни средства за очите



Важна информация



Внимание!



Носете предпазни средства за уши



Носете маска за сумрак



За да намалите риска от нараняване, моля, прочетете следните инструкции

Общи правила за безопасност



ПРЕДУПРЕЖДЕНИЕ! Прочетете всички инструкции, неспазването на всички инструкции, изброени по-долу, може да доведе до токов удар, пожар и/или сериозно нараняване. Терминът "електроинструмент" във всички изброени по-долу предупреждения се отнася до вашия електроинструмент, работещ от мрежата (с кабел), или електроинструмент, работещ с батерия (с акумулатор).



МОЛЯ, СЪХРАНЯВАЙТЕ РЪКОВОДСТВОТО ЗА ЕКСПЛОАТАЦИЯ НА СИГУРНО МЯСТО.

Безопасност на работното място

- Моля, поддържайте работната зона чиста и добре осветена. Тъмните или затрупани места могат да доведат до инциденти.
- Не работете с електроинструменти във взривоопасна атмосфера, например в присъствието на запалими течности или изпарения, газове или прах. Електрическите инструменти могат да предизвикат искри, които да възпламенят газовете или изпаренията.
- Моля, дръжте децата и околните на безопасно разстояние, докато работите с електроинструмента.

Електрическа безопасност

- Уверете се, че щепселите на електроинструментите съответстват на контакта. Никога не модифицирайте щепсела по какъвто и да е начин. Не използвайте адаптерни щепсели със заземени електроинструменти. Използването на немодифицирани щепсели и съответстващи контакти ще намали риска от токов удар и други наранявания.
- Избягвайте контакт на тялото със заземени материали или предмети, като например радиатори, тръби, печки и хладилници. Съществува огромен риск от токов удар, ако тялото ви е заземено или заземено.
- Не излагайте електроинструментите на дъжд или други влажни условия. Навлизането на вода в електроинструмента може да увеличи риска от токов удар.
- Не злоупотребявайте със захранващия кабел. Никога не използвайте кабела за пренасяне, дърпане или изключване на електрическия инструмент. Съхранявайте кабела на безопасно разстояние от топлина, масло, остри ръбове и всякакви движещи се части. Повредените или заплетени шнурове ще увеличат риска от токов удар.
- Когато работите с електрически инструмент на открито, използвайте удължител с подходящи спецификации за използване на открито. Използването на удължител, подходящ за употреба на открито, намалява риска от токов удар.
- Ако не може да се избегне работа с електроинструмент на влажно място, използвайте захранване, защитено от устройство за защита от остатъчен ток (RCD). Използването на RCD намалява риска от токов удар.

Лична безопасност

- Бъдете нащрек, внимавайте какво правите и използвайте здрав разум, когато работите с електроинструмент. Не използвайте електроинструмент, докато се чувствате уморени или сте под въздействието на алкохол, наркотици или лекарства. Момент на невнимание по време на работа с електроинструмент може да доведе до сериозно нараняване на хора.
- Моля, използвайте лични предпазни средства. Винаги носете предпазни средства за очите. Защитното оборудване, като например маска против прах или защита на слуха, нехлъзгащи се предпазни обувки или защитни каски, използвани за подходящи условия, ще намалят личните наранявания.
- Предотвратете непреднамерено стартиране. Уверете се, че превключвателят на захранването е в изключено положение, преди да свържете към източника на захранване и/или акумулаторната батерия, да вдигнете или пренесете електроинструмента. Пренасянето на електроинструменти с пръст върху превключвателя на захранването или включването на електроинструменти, които имат превключвател във включено положение, подканва към злополуки.
- Преди да включите електроинструмента, извадете всички регулиращи ключове или гаечни ключове. Инструмент, оставен прикрепен към въртяща се част на електроинструмента, може да доведе до телесни повреди.
- Не се надигайте над главата си. Поддържайте равновесие и правилна стойка през цялото време. Това помага за по-добър контрол върху електроинструмента в неочаквани ситуации.
- Облечете се правилно. Не носете свободни дрехи или бижута. Дръжте косата, дрехите и ръкавиците си далеч от движещите се части. Свободните дрехи, бижутата и/или дългата коса могат да бъдат захванати от движещите се части.

Използване на електрически инструменти и грижи

- Моля, не използвайте сила в електроинструмента. Използвайте правилния електроинструмент за всяко приложение. Правилният електроинструмент винаги ще свърши работата по-добре и по-безопасно, когато се използва със скоростта, за която е проектиран.

b) Не използвайте електроинструмента, ако превключвателят не го активира или деактивира. Всеки електроинструмент, който не може да се управлява с превключвателя, е изключително опасен и трябва да се ремонтира.

c) Преди да сменяте аксесоари, да извършвате каквито и да било настройки или да съхранявате електроинструменти, изключете главния щепсел от източника на захранване и/или акумулаторната батерия от електроинструмента. Тези превантивни мерки за безопасност ще намалят риска от случайно стартиране на електроинструмента.

d) Съхранявайте неработещите електроинструменти на място, недостъпно за деца, и не позволявайте на лица, които не са запознати с електроинструмента или с тези инструкции, да използват и работят с него. Електроинструментите са изключително опасни в ръцете на необучени потребители.

e) Поддържане на електрически инструменти. Проверявайте за несъсност или обвързване на движещите се части, счупване на части, течове и всякакви други условия, които могат да повлияят на работата на електроинструмента. Ако е повреден, поправете електроинструмента преди да го използвате. Много злополуки и наранявания са причинени от лошо поддържани електрически инструменти.

f) Поддържайте всички режещи инструменти остри и чисти. Правилно поддържаните режещи инструменти с остри режещи ръбове е по-малко вероятно да се заклеят и са по-прецизни и по-лесни за управление.

g) Винаги използвайте електроинструмента, аксесоарите, накрайниците и др. в съответствие с инструкциите в това ръководство за експлоатация, като се съобразявате с условията на работа и извършваната работа.

Използването на електроинструмента за приложения, различни от предвидените, може да доведе до опасна ситуация.

Услуга

a) Възложете сервизното обслужване на електроинструмента на квалифициран сервизен техник, който използва само идентични резервни части. Това ще гарантира, че безопасността на електроинструмента е запазена.

Предупреждения за безопасност, специфични за машината

- Носете защита за ушите. Въздействието на шума може да доведе до увреждане на слуха.
- Изключете инструмента от електрическата мрежа, когато не го използвате, при смяна на инструменти или при поддръжка.
- Съхранявайте инструмента на сухо място, далеч от източници на топлина и опасни изпарения. Не работете с инструмента в близост до взривоопасни или запалими материали.
- Инструментът винаги трябва да се използва с допълнителната си дръжка и да се държи здраво с двете ръце.
- За инструменти, оборудвани със система за смазване: Преди всяка употреба проверявайте нивото на маслото, затягането на винтовете и правилното монтиране на задвижващия шпиндел.
- Винаги проверявайте повърхността за скрити кабели или тръбопроводи. Използвайте подходящ детектор, за да откриете части под напрежение или метални части, преди да използвате инструмента (например, открийте проводник под напрежение в стената с помощта на метален детектор).
- Не се опитвайте да разглобявате или демонтирате инструмента сами.
- Само компетентен и специализиран сервизен техник може да ремонтира или разглобява инструмента, като използва оригиналните резервни части и инструкциите на производителя.

Предназначение

Електрическите чукове са предназначени за разбиване, нанасяне на люспи, пробиване на бетон или други подобни материали. Например, те могат да се използват за монтаж на тръби, кабели и др. ов стени и други подобни повърхности.

* Производителят си запазва правото да прави незначителни промени в дизайна и техническите спецификации на продуктите без предварително уведомление, освен ако тези промени не засягат значително работата и безопасността на продуктите. Частите, описани/ илюстрирани на страниците на ръководството, което държите в ръцете си, може да се отнасят и за други модели от продуктовата линия на производителя с подобни характеристики и може да не са включени в току-що придобития от вас продукт.

* За да се гарантира безопасността и надеждността на продукта и валидността на гаранцията, всички работи по ремонт, проверка, поправка или замяна, включително поддръжка и специални настройки, трябва да се извършват само от техници от оторизирания сервизен отдел на производителя.

* Винаги използвайте продукта с доставеното оборудване. Работата на продукта с оборудване, което не е доставено, може да доведе до неизправности или дори до сериозни наранявания или смърт. Производителят и вносителят не носят отговорност за наранявания и щети, възникнали в резултат на използването на несъответстващо на изискванията оборудване.

Функционално описание и спецификации

Следващата номерация се отнася до илюстрацията на машината, посочена на страница 2.

1	Превключвател за задействане ON/OFF
1a	Заклучване на спусъка *
1b	Превключвател на скоростта Палецът*
2	Чък
4	Спомагателна дръжка*
5	Ръкохватка за избор на режим*
6	Капачка на контейнера за смазване*
7	Превключвател на посоката на въртене*
8	Превключвател на функцията за изрязване*



* Илюстрираните или описани аксесоари не са включени в стандартната доставка.

Технически данни

Модел	ВРН3030	ВРН4000	ВРН7500
Номинално напрежение/честота:	230V ~ 50Hz	230V ~ 50Hz	230V ~ 50Hz
Входяща мощност:	1050 W	1500 W	1600W
Сила на удара:	3,5J	5,5J	10J
Тип патронник:	SDS-PLUS	SDS-PLUS	SDS-MAX



Електрическият двигател е проектиран само за определено напрежение. Винаги проверявайте дали захранването съответства на напрежението, изписано на табелката с номиналните стойности.

Инструкции за сглобяване - основни настройки



Преди да използвате инструмента, моля, прочетете всички инструкции

Спомагателна дръжка *

Работете с машината само със спомагателната дръжка.

Спомагателната дръжка може да се настрои във всякаква позиция или в безопасна и удобна работна поза. Завъртете дръжката (или скобата) в посока, обратна на часовниковата стрелка, за да я регулирате и настроите в желаното положение. След това затегнете дръжката, като я завъртите (или скобата) по посока на часовниковата стрелка, или натиснете съответния бутон и го освободете след приключване на регулирането.

Регулиране на дълбочината на пробиване *

Необходимата дълбочина на пробиване може да се зададе с помощта на ограничителя на дълбочината.

Завъртете дръжката в посока, обратна на часовниковата стрелка (или натиснете бутона), за да я разтегнете и да поставите ограничителя на дълбочината в спомагателната дръжка.

Издърпайте ограничителя на дълбочината, докато разстоянието между върха на свредлото и върха на ограничителя на дълбочината съответства на желаната дълбочина на пробиване.

Затегнете ръкохватката, за да застопорите ограничителя на дълбочината в предварително избраната позиция (или освободете бутона).



Поставяне на инструмента

Почистете и леко смажете дръжката на инструмента, преди да я поставите в патронника.

Поставете и завъртете инструмента в държача и го натиснете, докато се застопори. Дръжката на инструмента се фиксира автоматично. Издърпайте инструмента, за да проверите дали е заключен правилно.

В някои случаи, за да поставите или извадите инструмента, трябва да издърпате капака на патронника назад, да поставите инструмента и след това да освободите капака, за да задействате инструмента.

Изваждане на инструмента

Избутайте обратно заключващата втулка на държача на инструмента и извадете инструмента.

Инструкции за експлоатация



Винаги спазвайте инструкциите за безопасност и всички приложими разпоредби.

Спазвайте и се уверете в правилното мрежово напрежение!

Напрежението на източника на захранване трябва да съвпада с напрежението, посочено на табелката на машината/електроинструмента.

Избор на посока на въртене

Превключвателят за посоката на въртене се използва за обръщане на посоката на въртене на електроинструмента.

Уверете се, че не използвате превключвателя за посоката на въртене при задействан превключвател ON/OFF.

Десен ротационен принцип: За пробиване и завинтване на винтове.

Въртене наляво: За разхлабване и отвиване на винтове и гайки.

Превключване на ON и OFF

- За да стартирате електроинструмента, натиснете превключвателя ON/OFF и го задръжте натиснат. За да заключите натиснатия превключвател ON/OFF, натиснете бутона за заключване.

- За да изключите машината, освободете превключвателя за включване/изключване или когато е заключен с бутона за включване, натиснете бързо превключвателя за включване/изключване и след това го освободете.

Ударно пробиване (не се предлага при всички модели)*

Превключете селекторния превключвател в положение за ударно пробиване (символ на чук).

Регулиране на скоростта/честотата на удара

Скоростта/ степента на удара може да се регулира в зависимост от степента на натискане на превключвателя ON/OFF.

Лекото натискане на превключвателя за включване/изключване ще доведе до ниска скорост/ степен на удара. По-големият натиск върху превключвателя ще увеличи скоростта/удара.

Предварително избиране на скоростта/честотата на удара (не се предлага при всички модели)*

Колелото с палец може да се използва за предварително избиране на скоростта на електроинструмента. Необходимата скорост/честота на ударите може да се избере предварително дори по време на работа.

Необходимата скорост/честота на ударите зависи от материала и условията на работа и може да се определи само чрез практически изпитвания.

Копче за избор на режим*

Копчето за избор на режим може да се настройва само когато машината е изключена.

Натиснете бутона за освобождаване на копчето за избор на режим и преместете копчето в желаната позиция.

Четирифункционални селектори:

- A) Пробиване без ударна функция
- B) Функция за пробиване и удар
- C) Регулиране на позицията на шпиндела и длетото
- D) Изсичане на длето

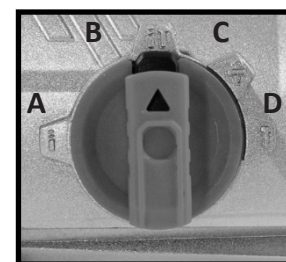

Селектори с три функции:

- A) Функция за пробиване и удар
- B) Регулиране на позицията на шпиндела и длетото
- C) Изсичане на длето

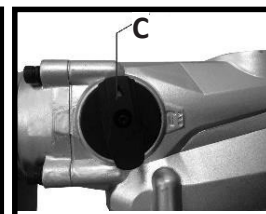
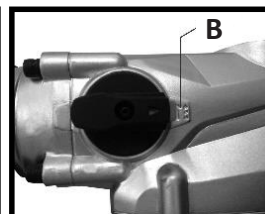
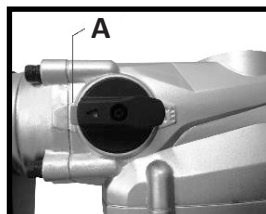

Превключвател на функцията за изрязване (не се предлага при всички модели) *

Изборът на функцията (пробиване, пробиване с чук или къртене) трябва да се извърши преди употреба.

* **Пробиване без удари (в мек тон, дърво или стомана):** Завъртете функционалния превключвател за чук в съответната позиция (отбелязана със символ на свредло) и деактивирайте функцията за длето чрез функционалния превключвател за длето.

* **Пробиване с чук (в бетон или твърд камък):** Завъртете функционалния превключвател за чук в съответната позиция (обозначена със символ на бормашина и чук) и изключете функцията за къртене чрез функционалния превключвател за длето.

* **Длетоизсичане:** Завъртете функционалния превключвател за чукчето в съответната позиция и включете функцията за длето чрез функционалния превключвател за длетото. В това положение на патронника свредлото не се върти. Настройвайте функциите на чука и длетото само когато машината е изключена.

Поддръжка

Вашият електроинструмент Bormann е проектиран да работи дълго време с минимална нужда от поддръжка.

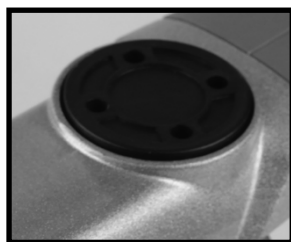

Смазване

Всички модели, оборудвани с капачка на системата за смазване, трябва да бъдат смазвани.

Внимание Преди смазване винаги изключвайте щепсела от контакта за захранване.

1. Преди да подадете масло, използвайте ключа, за да свалите капачката на контейнера за смазване. Внимавайте да не загубите гумената набивка, прикрепена под манометъра.
2. Периодично проверявайте нивото на маслото, като потвърждавате, че то е пълно.
3. След като подадете масло, закрепете здраво манометъра.

Почистване

Поддържайте вентилационните отвори чисти и свободни и редовно почиствайте корпуса с мека кърпа.

Изхвърляне

Електроинструментът, аксесоарите и опаковката трябва да се сортират за рециклиране, щадящо околната среда.



Само за страните от ЕС:

Не изхвърляйте електроинструментите в битовите отпадъци!

Съгласно Европейската директива 2002/96/ЕО за отпадъците от електрическо и електронно оборудване и нейното въвеждане в националното законодателство, електрическите инструменти, които вече не са годни за употреба, трябва да се събират отделно и да се изхвърлят по екологично правилен начин.

Piktogrami - opozorilne oznake



Dvojna izolacija



Nosite opremo za zaščito oči



Pomembne informacije



Opozorilo!



Nosite opremo za zaščito ušes



Nosite masko proti prahu



Da bi zmanjšali nevarnost poškodb, preberite naslednja navodila

Splošna varnostna pravila



OPOZORILO! Preberite vsa navodila, neupoštevanje vseh spodaj navedenih navodil lahko povzroči električni udar, požar in/ali hude telesne poškodbe. Izraz "električno orodje" se v vseh spodaj navedenih opozorilih nanaša na vaše električno orodje, ki se napaja iz električnega omrežja (z napeljavo), ali električno orodje, ki se napaja iz akumulatorja (brez napeljave).



NAVODILA ZA UPORABO SHRANITE NA VARNEM MESTU.

Varnost na delovnem mestu

- Delovni prostor naj bo čist in dobro osvetljen. Temni ali neurejeni prostori lahko povzročijo nesreče.
- Električnega orodja ne uporabljajte v eksplozivnih okoljih, kot so vnetljive tekočine ali hlapi, plini ali prah. Električna orodja lahko povzročijo iskre, ki lahko vžgejo pline ali hlape.
- Med delovanjem električnega orodja naj bodo otroci in mimoidoči na varni razdalji.

Električna varnost

- Prepričajte se, da vtiči električnega orodja ustrezajo vtičnici. Vtiča ne spreminjajte na noben način. Ne uporabljajte adapterskih vtičev z ozemljenimi električnimi orodji. Z uporabo nespremenjenih vtičev in ustreznih vtičnic boste zmanjšali tveganje električnega udara in drugih poškodb.
- Izogibajte se telesnemu stiku z ozemljenimi ali ozemljenimi materiali ali predmeti, kot so radiatorji, cevi, štedilniki in hladilniki. Če je vaše telo ozemljeno ali ozemljeno, obstaja ogromna nevarnost električnega udara.
- Električnih orodij ne izpostavljajte dežju ali drugim mokrim razmeram. Vdor vode v električno orodje lahko poveča nevarnost električnega udara.
- Ne zlorablajte napajalnega kabla. Nikoli ne uporabljajte kabla za prenašanje, vlečenje ali odklop električnega orodja. Kabel hranite na varni razdalji od vročine, olja, ostrih robov in vseh gibljivih delov. Poškodovane ali zapletene vrvice povečajo nevarnost električnega udara.
- Če električno orodje uporabljate na prostem, uporabite podaljšek z ustreznimi specifikacijami za uporabo na prostem. Uporaba podaljška, ki je primeren za uporabo na prostem, zmanjša tveganje električnega udara.
- Če električnega orodja ni mogoče uporabljati na vlažnem mestu, uporabite napajanje, zaščiteno z napravo na preostali tok (RCD). Uporaba RCD zmanjša tveganje električnega udara.

Osebna varnost

- Pri delu z električnim orodjem bodite pozorni, pazite, kaj počnete, in uporabljajte zdravo pamet. Ne uporabljajte električnega orodja, če ste utrujeni ali pod vplivom alkohola, drog ali zdravil. Trenutek nepozornosti med upravljanjem električnega orodja lahko povzroči hude telesne poškodbe.
- Uporabljajte osebno zaščitno opremo. Vedno nosite zaščito za oči. Zaščitna oprema, kot so maska proti prahu ali zaščita sluha, nedrseči varnostni čevlji ali zaščitne čelade, ki se uporabljajo v ustreznih pogojih, bo zmanjšala število osebnih poškodb.
- Preprečite nenameren zagon. Pred priključitvijo na vir napajanja in/ali akumulatorski sklop, dvigovanjem ali prenašanjem električnega orodja se prepričajte, da je stikalo za napajanje v položaju izklopljeno. Prenajanje električnega orodja s prstom na stikalu za napajanje ali vklop električnega orodja, ki ima stikalo v vklopljenem položaju, spodbuja nesreče.
- Pred vklopom električnega orodja odstranite nastavitvene ključe ali ključe. Orodje, ki ostane pritrjeno na vrteči se del električnega orodja, lahko povzroči telesne poškodbe.
- Ne pretiravajte. Ves čas ohranjajte ravnotežje in pravilen korak. Tako boste lažje obvladovali električno orodje v nepričakovanih situacijah.
- Ustrezno se oblecite. Ne nosite ohlapnih oblačil ali nakita. Lasje, oblačila in rokavice naj ne bodo v bližini gibljivih delov. Ohlapna oblačila, nakit in/ali dolgi lasje se lahko ujamejo v gibljive dele.

Uporaba in nega električnega orodja

- Električnega orodja ne uporabljajte na silo. Za vsako uporabo uporabite ustrezno električno orodje. Pravilno električno orodje bo vedno opravilo delo bolje in varneje, če ga boste uporabljali s hitrostjo, za katero je bilo zasnovano.

- b) Električnega orodja ne uporabljajte, če stikalo ne aktivira ali deaktivira. Vsako električno orodje, ki ga ni mogoče upravljati s stikalom, je zelo nevarno in ga je treba popraviti.
- c) Pred menjavo pribora, nastavitvami ali shranjevanjem električnega orodja izključite glavni vtič iz vira napajanja in/ali akumulatorsko baterijo iz električnega orodja. Takšni preventivni varnostni ukrepi bodo zmanjšali nevarnost nenamernega zagona električnega orodja.
- d) Električno orodje v mirovanju shranjujte zunaj dosega otrok in ne dovolite, da bi ga uporabljale in upravljale osebe, ki niso seznanjene z električnim orodjem ali temi navodili. Električna orodja so v rokah neusposobljenih uporabnikov zelo nevarna.
- e) Vzdrževanje električnih orodij. Preverite, ali so gibljivi deli napačno poravnani ali vezani, ali se deli lomijo, ali prihaja do puščanja in drugih težav, ki bi lahko vplivale na delovanje električnega orodja. Če je električno orodje poškodovano, ga pred uporabo popravite. Veliko nesreč in poškodb je posledica slabo vzdrževanega električnega orodja.
- f) Vsa rezalna orodja naj bodo ostra in čista. Ustrezno vzdrževana rezalna orodja z ostrimi rezalnimi robovi se redkeje zataknejo ter so natančnejša in lažje obvladljiva.
- g) Električno orodje, dodatno opremo, nastavke itd. vedno uporabljajte v skladu z navodili iz tega priročnika, ob upoštevanju delovnih pogojev in dela, ki ga je treba opraviti.
- Uporaba električnega orodja za namene, ki niso predvideni, lahko povzroči nevarne razmere.

Storitev

- a) Električno orodje naj servisira usposobljen serviser, ki uporablja samo enake nadomestne dele. Tako boste zagotovili varnost električnega orodja.

Varnostna opozorila za posamezne stroje

- Nosite zaščito za ušesa. Učinek hrupa lahko poškoduje sluh.
- Ko orodja ne uporabljate, ga izključite iz električnega omrežja, ko menjate orodje ali ga vzdržujete.
- Orodje shranjujte v suhem prostoru, daleč od virov toplote in nevarnih hlapov. Orodja ne uporabljajte v bližini eksplozivnih ali vnetljivih materialov.
- Orodje vedno uporabljajte z dodatnim ročajem in ga trdno držite z obema rokama.
- Za orodja, opremljena z mazalnim sistemom: Pred vsako uporabo preverite nivo olja, zategovanje vijakov in pravilno namestitve pogonskega vretena.
- Vedno preverite, ali so na površini skriti kabli ali cevi. Pred uporabo orodja uporabite ustrezen detektor, da odkrijete morebitne dele pod napetostjo ali kovinske dele (z detektorjem kovin na primer poiščite žico pod napetostjo v steni).
- Orodja ne poskušajte razstaviti ali razstaviti sami.
- Orodje lahko popravi ali razstavi le usposobljen in specializiran serviser, ki uporablja originalne nadomestne dele in navodila proizvajalca.

Predvidena uporaba

Električna kladiva so namenjena za lomljenje, odstranjevanje lusk, vrtnanje betona ali podobnih materialov. Uporabljajo se lahko na primer za nameščanje cevi, kablov itd. na stene in druge podobne površine.

* Proizvajalec si pridržuje pravico do manjših sprememb zasnove in tehničnih specifikacij izdelka brez predhodnega obvestila, razen če te spremembe bistveno vplivajo na delovanje in varnost izdelkov. Deli, opisani/prikazani na straneh priročnika, ki ga držite v rokah, se lahko nanašajo tudi na druge modele proizvajalčeve linije izdelkov s podobnimi lastnostmi in morda niso vključeni v izdelek, ki ste ga pravkar pridobili.

* Da bi zagotovili varnost in zanesljivost izdelka ter veljavnost garancije, lahko vsa popravila, preglede, popravila ali zamenjave, vključno z vzdrževanjem in posebnimi nastavitvami, opravljajo le tehniki pooblaščenega servisnega oddelka proizvajalca.

* Izdelek vedno uporabljajte s priloženo opremo. Uporaba izdelka z opremo, ki ni priložena, lahko povzroči motnje v delovanju ali celo hude telesne poškodbe ali smrt. Proizvajalec in uvoznik nista odgovorna za poškodbe in škodo, ki so posledica uporabe neustrezne opreme.

Funkcionalni opis in specifikacije

Naslednje oštevilčenje se nanaša na sliko stroja na strani 2.

1	Sprožilno stikalo ON/OFF
1a	Zaklepanje sprožilca *
1b	Hitrostni izbirnik Palec*
2	Vpenjalna glava
4	Pomožni ročaj*
5	Gumb za izbiro načina*
6	Pokrovček posode za mazanje*
7	Stikalo smeri vrtenja*
8	Stikalo funkcije sekanja*



* Dodatki, ki so prikazani ali opisani, niso vključeni v standardno dobavo.

Tehnični podatki

Model	BPH3030	BPH4000	BPH7500
Nazivna napetost/frekvenca:	230V ~ 50Hz	230V ~ 50Hz	230V ~ 50Hz
Vhodna moč:	1050 W	1500 W	1600W
Udarna sila:	3,5J	5,5J	10J
Vrsta vpenjala:	SDS-PLUS	SDS-PLUS	SDS-MAX



Električni motor je zasnovan samo za določeno napetost. Vedno preverite, ali napajanje ustreza napetosti, zapisani na tipski ploščici.

Navodila za montažo - glavne nastavitve



Pred uporabo orodja preberite vsa navodila

Pomožni ročaj *

Stroj upravljajte samo s pomožnim ročajem.

Pomožni ročaj je mogoče nastaviti v poljuben položaj ali v varen in udoben delovni položaj.

Ročaj (ali objemko) zavrtite v nasprotni smeri urinega kazalca, da ga nastavite in nastavite v zeleni položaj. Nato zategnite ročaj (ali objemko) v smeri urinega kazalca ali pritisnite ustrezen gumb in ga po končani nastavitvi sprostite.

Prilaganje globine vrtenja *

Zahtevano globino vrtenja lahko nastavite z globinskim omejevalnikom.

Zavrtite ročaj v nasprotni smeri urinega kazalca (ali pritisnite gumb), da ga sprostite in vstavite globinski omejevalnik v pomožni ročaj.

Potegnite globinski omejevalnik, dokler razdalja med konico svedra in konico globinskega omejevalnika ne ustreza zeleni globini vrtenja.

Zategnite ročaj, da se globinski omejevalnik zaskoči v izbranem položaju (ali sprostite gumb).



Vstavljanje orodja

Očistite in rahlo namažite držalo orodja, preden ga vstavite v vpenjalno držalo.

Orodje vstavite in zavrtite v držalo ter ga potisnite, dokler se ne zaskoči. Ročaj orodja se samodejno zaskoči v položaju. Potegnite orodje in preverite, ali je pravilno zaklenjeno.

V nekaterih primerih morate za vstavljanje ali odstranjevanje orodja povleči pokrov držala nazaj, vstaviti orodje in nato sprostiti pokrov, da se orodje zaskoči.

Odstranjevanje orodja

Potisnite nazaj zaporni tulec držala za orodje in odstranite orodje.

Navodila za uporabo



Vedno upoštevajte varnostna navodila in vse veljavne predpise.

Upoštevajte in se prepričajte o pravilni omrežni napetosti!

Napetost vira napajanja se mora ujemati z napetostjo, ki je navedena na tipski ploščici stroja/električnega orodja.

Izbira smeri vrtenja

Stikalo za smer vrtenja se uporablja za spreminjanje smeri vrtenja električnega orodja.

Prepričajte se, da stikala za smer vrtenja ne uporabljate, če je stikalo za vklop/izklop aktivirano.

Desno vrtenje: Za vrtnanje in vijačenje.

Levo vrtenje: Za odvijanje in privijanje vijakov in matic.

Preklapljanje ON in OFF

• Če želite zagnati električno orodje, pritisnite stikalo za vklop/izklop in ga držite pritisnjeno.

Če želite pritisnjeno stikalo za vklop/izklop zakleniti, pritisnite gumb za zaklepanje.

• Če želite izklopiti stroj, sprostiti stikalo za vklop/izklop ali, če je zaklenjeno z gumbom lock-on, hitro pritisnite stikalo za vklop/izklop in ga nato sprostiti.

Udarno vrtnanje (ni na voljo pri vseh modelih)*

Nastavite izbirno stikalo v položaj za udarno vrtnanje (simbol kladiva).

Prilagajanje hitrosti/frekvence udarcev

Hitrost udarca/obsežnost udarca je mogoče prilagoditi glede na to, kako močno je pritisnjeno stikalo za vklop/izklop. Z rahlim pritiskom na stikalo za vklop/izklop se doseže nizka hitrost/obremenitev. Če na stikalo pritisnete še bolj, se hitrost/obremenitev poveča.

Predizbira hitrosti/obratovalne frekvence (ni na voljo pri vseh modelih)*

S kolescem za palec lahko vnaprej izberete hitrost električnega orodja. Zahtevano število vrtljajev/frekvenco udarcev lahko vnaprej izberete tudi med delovanjem. Zahtevana hitrost/frekvenca udarcev je odvisna od materiala in delovnih pogojev ter jo je mogoče določiti le s praktičnim preskušanjem.

Gumb za izbiro načina*

Gumb za izbiro načina lahko nastavite le, če je stroj izklopljen.

Pritisnite gumb za sprostitve na gumbu za izbiro načina in premaknite gumb v zeleni položaj.

Štirifunkcijski izbirniki:

- A) Vrtnanje brez funkcije udarca
- B) Funkcija vrtnanja in udarcev
- C) Nastavitev položaja vretena in dleta
- D) Dletenje

Selektorji s tremi funkcijami:

- A) Funkcija vrtnanja in udarcev
- B) Nastavitev položaja vretena in dleta
- C) Dletenje

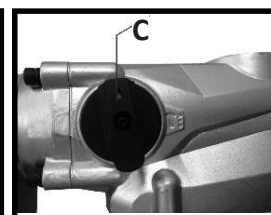
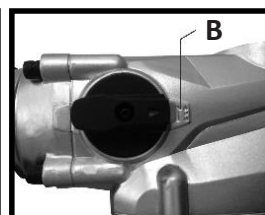
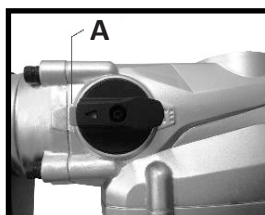
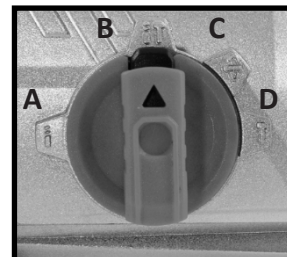

Stikalo funkcije sekanja (ni na voljo pri vseh modelih) *

Izbiro funkcije (vrtanje, vrtanje s kladivom ali dletenje) je treba opraviti pred uporabo.

* **Vrtanje brez udarjanja s kladivom (v mehkem tonu, lesu ali jeklu):** Stikalo funkcije kladiva obrnite v ustrezen položaj (označen s simbolom svedra) in s stikalom funkcije dleta izklopite funkcijo sekanja.

* **Vrtanje s kladivom (v beton ali trdi kamen):** Obrnite stikalo funkcije kladiva v ustrezen položaj (označen s simbolom vrtalnika in kladiva) in s stikalom funkcije dleta izklopite funkcijo sekanja.

* **Dletenje:** Stikalo za funkcijo kladiva obrnite v ustrezen položaj in s stikalom za funkcijo dleta vključite funkcijo dleta. V tem položaju se držalo vrtalnika ne vrtili.

Funkciji kladiva in dleta nastavite šele, ko je stroj izklopljen.

Vzdrževanje

Vaše električno orodje Bormann je zasnovano tako, da deluje dolgo časa z minimalnimi potrebami po vzdrževanju.

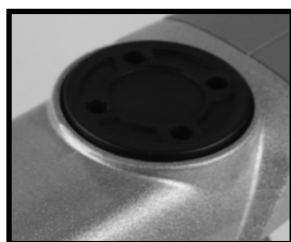
**Mazanje**

Vse modele, ki so opremljeni s pokrovčkom sistema za mazanje, je treba namazati.

Opozorilo Pred mazanjem vedno izključite vtič iz vtičnice.

1. Pred dovajanjem olja s ključem odstranite pokrovček posode za mazivo. Pazite, da ne izgubite gumijastega tesnila, ki je pritrjeno pod merilnikom olja.
2. Redno preverjajte raven olja in preverite, ali je olje napolnjeno.
3. Po dovajanju olja varno vpnite merilnik olja.

Čiščenje

Prezračevalne reže naj bodo čiste in proste, ohišje pa redno čistite z mehko krpo.

Odstranjevanje

Električno orodje, dodatno opremo in embalažo je treba razvrstiti za okolju prijazno recikliranje.

**Samo za države ES:**

Električnega orodja ne odlagajte v gospodinjske odpadke!

V skladu z evropsko smernico 2002/96/ES za odpadno električno in elektronsko opremo in njeno implementacijo v nacionalno zakonodajo je treba električna orodja, ki niso več uporabna, zbirati ločeno in jih odstraniti na okolju prijazen način.

Pictograme - Etichete de avertizare



Izolație dublă.



Purtați echipament de protecție a ochilor.



Informații importante.



Atenție!



Purtați echipament de protecție a urechilor.



Purtați o mască de praf.



Pentru a reduce riscul de rănire, vă rugăm să citiți următoarele instrucțiuni.

Reguli generale de siguranță



AVERTISMENT! Citiți toate instrucțiunile, nerespectarea tuturor instrucțiunilor enumerate mai jos poate duce la șocuri electrice, incendii și/sau răni grave. Termenul "unealtă electrică" din toate avertismentele enumerate mai jos se referă la unealta electrică cu alimentare de la rețea (cu fir) sau la unealta electrică cu baterii (fără fir).



VĂ RUGĂM SĂ PĂSTRAȚI MANUALUL DE INSTRUCȚIUNI ÎNTR-UN LOC SIGUR

Siguranța zonei de lucru

- Vă rugăm să păstrați zona de lucru curată și bine luminată. Zonele întunecate sau dezordonate pot favoriza producerea de accidente.
- Nu folosiți uneltele electrice în atmosfere explozive, cum ar fi în prezența unor lichide sau vapori inflamabili, gaze sau praf. Uneltele electrice ar putea crea scântei care ar putea aprinde gazele sau vaporii.
- Vă rugăm să păstrați copiii și persoanele aflate în preajmă la o distanță de siguranță în timpul utilizării sculei electrice.

Siguranța electrică

- Vă rugăm să vă asigurați că fișele uneltelor electrice se potrivesc cu priza. Nu modificați niciodată fișa în niciun fel. Nu utilizați fișe adaptoare cu unelte electrice cu împământare (cu împământare). Folosirea unor fișe nemodificate și a unor prize potrivite va reduce riscul de electrocutare și alte răni.
- Evitați contactul corpului cu materiale sau obiecte legate la pământ sau împământate, cum ar fi radiatoare, țevi, cuptoare și frigidere. Există un risc enorm de șoc electric dacă corpul dumneavoastră este legat la pământ sau împământat.
- Nu expuneți uneltele electrice la ploaie sau în orice alte condiții de umezeală. Apa care pătrunde într-o unealtă electrică ar putea crește riscul de electrocutare.
- Nu abuzați de cablul de alimentare. Nu utilizați niciodată cablul pentru a transporta, trage sau deconecta scula electrică. Păstrați cablul la o distanță sigură de căldură, ulei, margini ascuțite și orice piese în mișcare. Cablurile deteriorate sau încurcate vor crește riscul de electrocutare.
- Atunci când folosiți o unealtă electrică în aer liber, utilizați un cablu prelungitor care are specificațiile corespunzătoare pentru utilizarea în aer liber. Utilizarea unui cablu prelungitor adecvat pentru utilizarea în exterior reduce riscul de electrocutare.
- În cazul în care nu se poate evita utilizarea unei scule electrice într-un loc umed, utilizați o sursă de alimentare protejată de un dispozitiv de curent rezidual (RCD). Utilizarea unui RCD reduce riscul de electrocutare.

Siguranța personală

- Rămâneți în alertă, urmăriți ceea ce faceți și folosiți bunul simț atunci când folosiți o unealtă electrică. Nu utilizați o unealtă electrică în timp ce vă simțiți obosit sau sub influența alcoolului, a drogurilor sau a medicamentelor. Un moment de neatenție în timpul utilizării unei scule electrice poate avea ca rezultat vătămări corporale grave.
- Vă rugăm să folosiți echipament de protecție personală. Purtați întotdeauna protecție pentru ochi. Echipamentul de protecție, cum ar fi masca de praf sau protecția auditivă, pantofii de siguranță antiderapanți sau căștile de protecție, utilizate în condiții adecvate, vor reduce numărul de vătămări corporale.
- Preveniți pornirea neintenționată. Asigurați-vă că întrerupătorul de alimentare este în poziția oprit înainte de a conecta la sursa de alimentare și/sau la pachetul de baterii, de a ridica sau de a transporta scula electrică. Transportarea uneltelor electrice cu degetul pe întrerupătorul de alimentare sau alimentarea cu energie a uneltelor electrice care au întrerupătorul în poziția pornit invită la accidente.
- Îndepărtați orice chei sau chei de reglare înainte de a porni scula electrică. O unealtă lăsată atașată la o parte rotativă a sculei electrice poate provoca vătămări corporale.
- Nu exagerați. Păstrați în permanență echilibrul și o poziție corectă. Acest lucru ajută la un control mai bun al sculei electrice în situații neașteptate.
- Îmbrăcați-vă corespunzător. Nu purtați haine largi sau bijuterii. Țineți-vă părul, hainele și mănușile departe de orice piese în mișcare. Hainele largi, bijuteriile și/sau părul lung pot fi prinse în piesele în mișcare.

Utilizarea și îngrijirea uneltelor electrice

- Vă rugăm să nu forțați scula electrică. Folosiți scula electrică potrivită pentru fiecare aplicație. Unealta electrică corectă va face întotdeauna treaba mai bine și mai sigur atunci când este folosită la ritmul pentru care a fost proiectată.

b) Nu utilizați scula electrică dacă întrerupătorul nu o activează sau dezactivează. Orice unealtă electrică care nu poate fi controlată cu ajutorul comutatorului este extrem de periculoasă și trebuie reparată.

c) Deconectați ștecherul principal de la sursa de alimentare și/sau acumulatorul de la scula electrică înainte de a schimba accesoriile, de a face orice reglaje sau de a depozita sculele electrice. Astfel de măsuri preventive de siguranță vor reduce riscul de pornire accidentală a sculei electrice.

d) Depozitați uneltele electrice nefolosite la îndemâna copiilor și nu permiteți persoanelor care nu sunt familiarizate cu scula electrică sau cu aceste instrucțiuni să utilizeze și să opereze scula electrică. Uneltele electrice sunt extrem de periculoase în mâinile unor utilizatori neinstruiți.

e) Întreținerea sculelor electrice. Verificați dacă piesele în mișcare nu sunt nealiniat sau blocate, dacă piesele sunt rupte, dacă există scurgeri și orice altă condiție care poate afecta funcționarea sculei electrice. Dacă este deteriorată, vă rugăm să faceți reparația sculei electrice înainte de utilizare. Multe accidente și răniri sunt cauzate de uneltele electrice întreținute necorespunzător.

f) Păstrați toate uneltele de tăiere ascuțite și curate. Uneltele de tăiere întreținute corespunzător, cu muchii de tăiere ascuțite, sunt mai puțin susceptibile de a se bloca și sunt mai precise și mai ușor de controlat.

g) Utilizați întotdeauna scula electrică, accesoriile și biții de scule etc. în conformitate cu instrucțiunile din acest manual de instrucțiuni, ținând cont de condițiile de lucru și de lucrările care urmează să fie efectuate.

Utilizarea sculei electrice pentru aplicații diferite de cele prevăzute ar putea duce la o situație periculoasă.

Serviciul

a) Trimiteti scula electrică la un tehnician de reparații calificat, folosind numai piese de schimb identice. Acest lucru va asigura menținerea siguranței sculei electrice.

Avertismente de siguranță specifice mașinii

- Purtați protecție pentru urechi. Impactul zgomotului poate provoca deteriorarea auzului.
- Deconectați scula de la rețeaua electrică atunci când nu o utilizați, când schimbați sculele sau pentru întreținere.
- Depozitați scula într-un loc uscat, departe de sursele de căldură și de vaporii periculoși. Nu folosiți unealta în apropierea materialelor explozive sau inflamabile.
- Instrumentul trebuie utilizat întotdeauna cu mânerul său suplimentar și trebuie ținut ferm cu ambele mâini.
- Pentru uneltele echipate cu un sistem de lubrifiere: Înainte de fiecare utilizare, verificați nivelul de ulei, strângerea șuruburilor, montarea corectă a axului de acționare.
- Verificați întotdeauna suprafața pentru a vedea dacă există cabluri sau conducte ascunse. Folosiți un detector adecvat pentru a detecta orice părți sub tensiune sau metalice înainte de a utiliza unealta (de exemplu, localizați un fir sub tensiune într-un perete cu ajutorul unui detector de metale).
- Nu încercați să dezamblați sau să demontați singură unealta.
- Numai un tehnician de service competent și specializat este autorizat să repare sau să dezamblaze unealta, folosind piese de schimb originale și instrucțiunile producătorului.

Utilizare preconizată

Ciocanul electric este conceput pentru a sparge, scara, găuri, beton sau materiale similare. De exemplu, acestea pot fi utilizate pentru instalarea de tuburi, cabluri etc. on pereți și alte suprafețe similare.

* Producătorul își rezervă dreptul de a aduce modificări minore la designul produsului și la specificațiile tehnice fără notificare prealabilă, cu excepția cazului în care aceste modificări afectează în mod semnificativ performanța și siguranța produselor. Piesele descrise / ilustrate în paginile manualului pe care îl țineți în mâini pot viza și alte modele din linia de produse ale producătorului cu caracteristici similare și pot să nu fie incluse în produsul pe care tocmai l-ați achiziționat.

* Pentru a asigura siguranța și fiabilitatea produsului, precum și valabilitatea garanției, toate lucrările de inspecție, reparare sau înlocuire, inclusiv întreținerea și reglajele speciale, trebuie efectuate numai de către tehnicienii departamentului de service autorizat al producătorului.

* Utilizați întotdeauna produsul cu echipamentul furnizat. Funcționarea produsului cu echipamente care nu sunt furnizate poate cauza defecțiuni sau chiar vătămări grave sau chiar moartea. Producătorul și importatorul nu sunt răspunzători pentru vătămările și daunele rezultate din utilizarea unui echipament neconform.

Descriere și specificații funcționale

Următoarea numerotare se referă la ilustrația aparatului indicată la pagina 2.

1	Comutator de declanșare ON/OFF
1a	Blocare declanșator *
1b	Selector de viteză Rotița de selectare a vitezei*
2	Mandrina
4	Mâner auxiliar*
5	Buton de selectare a modului*
6	Capacul recipientului de lubrifiere*
7	Comutator de direcție de rotație*
8	Comutator pentru funcția de dăltuire*



* Accesoriile ilustrate sau descrise nu sunt incluse în livrarea standard.

Date tehnice

Model	BPH303030	BPH4000	BPH7500
Tensiune nominală/ frecvență:	230V ~ 50Hz	230V ~ 50Hz	230V ~ 50Hz
Putere de intrare:	1050 W	1500 W	1600W
Forța de impact:	3,5J	5,5J	10J
Tip mandrină:	SDS-PLUS	SDS-PLUS	SDS-MAX



Motorul electric a fost proiectat numai pentru o anumită tensiune. Verificați întotdeauna dacă alimentarea cu energie electrică corespunde tensiunii înscrise pe plăcuța de identificare.

Instrucțiuni de asamblare - Reglaje principale



Înainte de a utiliza instrumentul, vă rugăm să citiți toate instrucțiunile

Mâner auxiliar *

Acționați-vă mașina numai cu mânerul auxiliar.

Mânerul auxiliar poate fi reglat în orice poziție sau într-o poziție de lucru sigură și confortabilă.

Rotiți mânerul (sau clema) în sens invers acelor de ceasornic pentru a regla și a o seta în poziția necesară. Apoi strângeți mânerul rotindu-l (sau clema) în sensul acelor de ceasornic sau apăsați butonul corespunzător și eliberați-l după ce ați terminat reglajul.

Reglarea adâncimii de găurire *

Adâncimea de găurire necesară poate fi setată cu ajutorul opritorului de adâncime.

Rotiți mânerul în sens invers acelor de ceasornic (sau apăsați butonul) pentru a-l deșuruba și introduceți opritorul de adâncime în mânerul auxiliar.

Scoateți opritorul de adâncime până când distanța dintre vârful burghiului și vârful opritorului de adâncime corespunde cu adâncimea de găurire dorită.

Strângeți mânerul pentru a bloca opritorul de adâncime în poziția preselectată (sau eliberați butonul).



Introducerea sculei

Curățați și ungeți ușor tija sculei înainte de a o introduce în mandrină.

Introduceți și răsuciți scula în suport și împingeți-o până când se angrenează. Tija sculei se blochează automat în poziție.

Trageți scula pentru a verifica dacă este blocată corect.

În unele cazuri, pentru a introduce sau a scoate scula, trebuie să trageți capacul mandrinei înapoi, să introduceți scula și apoi să eliberați capacul pentru a angaja scula.

Îndepărtarea sculei

Împingeți înapoi manșonul de blocare al suportului sculei și scoateți scula.

Instrucțiuni de operare



Respectați întotdeauna instrucțiunile de siguranță și toate reglementările aplicabile.

Respectați și asigurați-vă de tensiunea de rețea corectă!

Tensiunea sursei de alimentare trebuie să fie în concordanță cu tensiunea specificată pe plăcuța de identificare a mașinii/unealtă electrică.

Selectarea direcției de rotație

Comutatorul de direcție de rotație este utilizat pentru a inversa direcția de rotație a sculei electrice.

Asigurați-vă că nu utilizați comutatorul de direcție de rotație cu comutatorul ON/OFF acționat.

Rotație dreapta: Pentru găurirea și înfigerea șuruburilor.

Rotație stânga: Pentru slăbirea și desurubarea șuruburilor și piulițelor.

Comutarea ON și OFF

• Pentru a porni scula electrică, apăsați comutatorul ON/OFF și mențineți-l apăsat.

Pentru a bloca comutatorul ON/OFF apăsat, apăsați butonul de blocare.

• Pentru a opri aparatul, eliberați întrerupătorul PORNIT/OPRIT sau, atunci când este blocat cu butonul lock-on, apăsați rapid întrerupătorul PORNIT/OPRIT și apoi eliberați-l./

Perforare cu impact (nu este disponibilă la toate modelele)*

Poziționați selectorul în poziția de găurire cu impact (simbolul ciocanului).

Reglarea frecvenței de viteză/impact

Viteza / rata de impact poate fi reglată în mod variabil, în funcție de cât de mult este apăsat comutatorul ON/OFF.

O presiune ușoară asupra comutatorului ON/OFF va da o viteză/valoare de impact redusă. O presiune mai mare asupra comutatorului va crește viteza/rata de impact.

Preselectarea vitezei/frecvenței de lovire (nu este disponibilă la toate modelele)*

Rotița poate fi utilizată pentru a preselecta viteza sculei electrice. Viteza/ frecvența de impact necesară poate fi preselectată chiar și în timpul funcționării

Viteza necesară/frecvența de impact depinde de material și de condițiile de lucru și poate fi determinată numai prin teste practice.

Butonul de selectare a modului*

Butonul de selectare a modului poate fi setat numai atunci când aparatul este oprit.

Apăsați butonul de eliberare de pe butonul de selectare a modului și deplasați butonul în poziția dorită

Selectori cu patru funcții:

- A) Perforare fără funcție de impact
- B) Funcția de găurire și impact
- C) Reglarea poziției axului și a daltei
- D) Cioplire

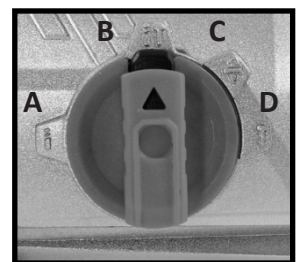

Selectori cu trei funcții:

- A) Funcția de găurire și impact
- B) Reglarea poziției axului și a daltei
- C) Cioplire

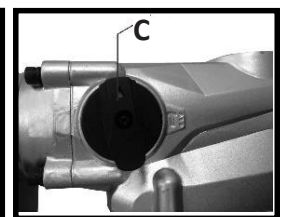
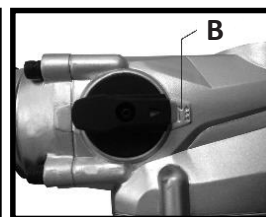
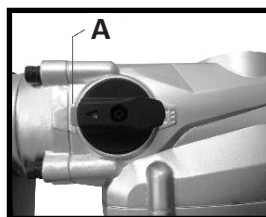

Comutator pentru funcția de dăltuire (Nu este disponibil la toate modelele) *

Selectarea funcției (găurire, găurire cu ciocanul sau dăltuire) trebuie efectuată înainte de utilizare.

* **Găurire fără ciocănire (în ton moale, lemn sau oțel):** Rotiți comutatorul funcției de ciocănire în poziția corespunzătoare (marcată cu simbolul unui burghiu) și dezactivați funcția de dăltuire prin intermediul comutatorului funcției de dăltuire.

* **Forarea cu ciocanul (în beton sau piatră dură):** Rotiți comutatorul funcției de ciocan în poziția corespunzătoare (marcată cu simbolul unui burghiu și al unui ciocan) și dezactivați funcția de dăltuire prin intermediul comutatorului funcției de dăltuire.

* **Cioplire:** Rotiți comutatorul funcției de ciocan în poziția corespunzătoare și activați funcția de dăltuire prin intermediul comutatorului funcției de dăltuire. În această poziție pe mandrina de găurit nu se rotește.

Setați funcțiile de ciocan și de dăltuire numai atunci când mașina este oprită.

Întreținere

Unealta dumneavoastră electrică Bormann a fost proiectată pentru a funcționa pe o perioadă lungă de timp cu necesități minime de întreținere.

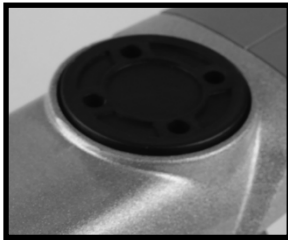

Lubrifiere

Toate modelele echipate cu un capac al sistemului de lubrifiere trebuie să fie lubrificate.

Atenție Înainte de lubrifiere, deconectați întotdeauna fișa de la priza de alimentare.

1. Înainte de a alimenta cu ulei, utilizați cheia pentru a scoate capacul recipientului de lubrifiere. Aveți grijă să nu pierdeți garnitura de cauciuc atașată sub indicatorul de ulei.
2. Verificați periodic nivelul uleiului, confirmând că uleiul este plin.
3. După alimentarea cu ulei, fixați bine manometrul de ulei.

Curățare

Păstrați fantele de ventilație curate și libere și curățați periodic carcasa cu o cârpă moale.

Eliminare

Uneltele electrice, accesoriile și ambalajul trebuie sortate pentru a fi reciclate în mod ecologic.



Numai pentru țările CE:

Nu aruncați sculele electrice la gunoiul menajer!

În conformitate cu Directiva europeană 2002/96/CE privind deșeurile de echipamente electrice și electronice și cu transpunerea acesteia în legislația națională, uneltele electrice care nu mai sunt utilizabile trebuie colectate separat și eliminate într-un mod corect din punct de vedere ecologic.

Piktogrami - Oznake upozorenja



Dvostruka izolacija



Nosite opremu za zaštitu očiju



Važne informacije



Upozorenje!



Nosite opremu za zaštitu od ušiju



Nosite masku za prašinu



Kako biste smanjili rizik od ozljeda, pročitajte sljedeće upute

Opća sigurnosna pravila



UPOZORENJE! Pročitajte sve upute, nepoštivanje svih dolje navedenih uputa može dovesti do strujnog udara, požara i /ili ozbiljnih ozljeda. Pojam "električni alat" u svim dolje navedenim upozorenjima odnosi se na vaš mrežni (kabelski) električni alat ili kabelski (bežični) električni alat na baterije.



MOLIMO VAS DA PRIRUČNIK S UPUTAMA DRŽITE NA SIGURNOM MJESTU

Sigurnost radnog područja

- Održavajte radno područje čistim i dobro osvijetljenim. Tamna ili pretrpana područja mogla bi izazvati nesreće.
- Ne koristite električne alate u eksplozivnim atmosferama, primjerice u prisutnosti zapaljivih tekućina ili para, plinova ili prašine. Električni alati mogu stvoriti iskre koje mogu zapaliti plinove ili pare.
- Molimo vas da djecu i promatrače držite na sigurnoj udaljenosti dok upravljate električnim alatom.

Električna sigurnost

- Provjerite podudaraju li se utikači za električni alat s utičnicom. Nikada nemojte mijenjati utikač. Nemojte koristiti adapterske čepove sa zemaljskim (uzemljenim) električnim alatima. Korištenje nemodificiranih utikača i utičnica smanjit će rizik od elektrošokova i drugih ozljeda.
- Izbjegavati kontakt tijela sa zemljanim ili uzemljenim materijalima ili predmetima, kao što su radijatori, cijevi, rasponi i hladnjaci. Postoji ogroman rizik od električnog udara ako je vaše tijelo zemljano ili uzemljeno.
- Nemojte izlagati električne alate kiši ili drugim vlažnim uvjetima. Ulazak vode u električni alat mogao bi povećati rizik od električnog udara.
- Nemojte zloupotrebjavati kabel za napajanje. Nikad ne koristite kabel za nošenje, povlačenje ili odčeppljivanje električnog alata. Užad držite na sigurnoj udaljenosti od topline, ulja, oštih rubova i bilo kojih pomičnih dijelova. Oštećene ili zapetljane trake povećat će rizik od električnog udara.
- Prilikom rada elektroenergetskog alata na otvorenom koristite produžni kabel koji ima odgovarajuće specifikacije za vanjsku uporabu. Uporaba produžnog kabela pogodnog za vanjsku uporabu smanjuje rizik od električnog udara.
- Ako se upravljanje električnim alatom na vlažnom mjestu ne može izbjeći, koristite izvor zaostale struje (RCD) zaštićen. Uporaba RCD-a smanjuje rizik od električnog udara.

Osobna sigurnost

- Budite oprezni, gledajte što radite i koristite zdrav razum kada upravljate električnim alatom. Nemojte koristiti električni alat dok se osjećate umorno ili pod utjecajem alkohola, droga ili lijekova. Trenutak nepažnje tijekom rada s električnim alatom može rezultirati ozbiljnim tjelesnim ozljedama.
- Koristite osobnu zaštitnu opremu. Uvijek koristite zaštitu očiju. Zaštitna oprema kao što je maska za zaštitu od prašine ili zaštita sluha, sigurnosna obuća protiv klizanja ili zaštitne kacige, koja se koristi za odgovarajuća stanja, smanjit će tjelesne ozljede.
- Spriječiti nenamjerno pokretanje. Prije spajanja na izvor napajanja i/ili baterijski paket, preuzimanja ili nošenja električnog alata provjerite je li prekidač za uključivanje isključen. Nošenje električnih alata prstom na prekidaču za napajanje ili električnih alata koji imaju prekidač na uključenom položaju poziva na nesreće.
- Prije uključivanja električnog alata uklonite sve prilagodljive ključeve ili ključeve. Alat koji je ostao pričvršćen na rotirajući dio električnog alata može rezultirati tjelesnom ozljedom.
- Nemojte prekoračiti domet. Uvijek održavajte ravnotežu i odgovarajuće temelje. To pomaže u boljoj kontroli alata za napajanje u neočekivanim situacijama.
- Pravilno odijevanje. Nemojte nositi labavu odjeću ili nakit. Držite kosu, odjeću i rukavice podalje od pomičnih dijelova. Nevezana odjeća, nakit i/ili dugačka kosa mogu se uhvatiti u pokretnim dijelovima.

Upotreba i njega električnih alata

- Molimo vas da ne forsirate električni alat. Koristite ispravan električni alat za svaku aplikaciju. Ispravan električni alat uvijek će obaviti posao bolje i sigurnije kada se koristi brzinom za koju je dizajniran.

b) Ne koristite električni alat ako se prekidač ne aktivira ili deaktivira. Bilo koji alat za napajanje koji se ne može kontrolirati prekidačem izuzetno je opasan i mora ga se popraviti.

c) Prije izmjene pribora, podešavanja ili skladištenja električnih alata, isključite glavni čep iz izvora napajanja i / ili akumulatorskog paketa. Takve preventivne sigurnosne mjere smanjit će rizik od slučajnog pokretanja električnog alata.

d) Spremite neaktivne alate za napajanje izvan dohvata djece i ne dopustite osobama koje nisu upoznate s električnim alatom ili ovim uputama da koriste i rade alat za napajanje.

Električni alati izuzetno su opasni u rukama neobučenih korisnika.

e) Održavajte alate za napajanje. Provjerite neusklađivanje ili vezivanje pokretnih dijelova, lomljenje dijelova, istjecanje i bilo koji drugi uvjet koji može utjecati na rad alata za napajanje. Ako je oštećen, popravite električni alat prije upotrebe. Mnoge nesreće i ozljede uzrokovane su slabo održanim električnim alatima.

f) Držite sve alate za rezanje oštrim i čistim. Pravilno održavani alati za rezanje s oštrim rubovima rezanja manje su vjerojatni da će se vezati i precizniji su i lakše ih je kontrolirati.

g) Uvijek koristite električni alat, pribor i bitove alata itd. u skladu s uputama ovog priručnika, uzimajući u obzir radne uvjete i rad koji treba obaviti.

Upotreba alata za napajanje za aplikacije različite od predviđenih može rezultirati opasnom situacijom.

Usluga

a) Neka vaš električni alat servisira kvalificirani serviser za popravak koristeći samo identične zamjenske dijelove. To će osigurati održavanje sigurnosti električnog alata.

Sigurnosna upozorenja specifična za stroj

- Zaštita od ušiju. Utjecaj buke može uzrokovati oštećenje sluha.
- Isključite svoj alat iz mreže kada ga ne koristite, kada mijenjate alate ili za održavanje.
- Alat čuvajte na suhom mjestu, daleko od izvora topline i opasnih para. Ne upravljajte svojim alatom u blizini eksplozivnih ili zapaljivih materijala.
- Alat se uvijek treba koristiti s dodatnom ručkom i mora se čvrsto držati obje ruke.
- Za alate opremljene sustavom za podmazivanje: Prije svake uporabe provjerite razinu ulja, zatezanje vijaka, pravilno postavljanje pogonskog vretena.
- Uvijek provjerite površinu skrivenih kablova ili cjevovoda. Upotrijebite odgovarajući detektor kako biste otkrili bilo koji živi ili metalni dio prije upotrebe alata (, na primjer, locirajte živu žicu u zid pomoću metalnog detektora).
- Ne pokušavajte sami rastaviti ili rastaviti alat.
- Samo kompetentni i specijalizirani servisni tehničar može popraviti ili rastaviti alat koristeći prave rezervne dijelove i upute proizvođača.

Namjena

Električni čekići dizajnirani su za razbijanje, skaliranje, bušenje, beton ili slične materijale. Na primjer, mogu se koristiti za ugradnju cijevi, kabela itd. on zidovi i druge slične površine.

* Proizvođač zadržava pravo na manje izmjene u dizajnu proizvoda i tehničkim specifikacijama bez prethodne najave, osim ako te promjene značajno utječu na performanse i sigurnost proizvoda. Dijelovi opisani / ilustrirani na stranicama priručnika koje držite u rukama također se mogu odnositi na druge modele proizvođačeve linije proizvoda sa sličnim značajkama i možda neće biti uključeni u proizvod koji ste upravo nabavili.

* Kako bi se osigurala sigurnost i pouzdanost proizvoda i valjanost jamstva, sve popravke, inspeksijske, popravne ili zamjenske radove, uključujući održavanje i posebne prilagodbe, smiju obavljati samo tehničari ovlaštenog servisnog odjela proizvođača.

* Uvijek koristite proizvod s isporučenom opremom. Rad proizvoda s neiskorištenom opremom može uzrokovati kvarove ili čak ozbiljne ozljede ili smrt. Proizvođač i uvoznik nisu odgovorni za ozljede i štete nastale uporabom nesukladne opreme.

Funkcionalni opis i specifikacije

Sljedeće numeriranje odnosi se na ilustraciju stroja navedenu na stranici 2.

1	Prekidač okidača ZA UKLJUČIVANJE/ISKLUČIVANJE
1a	Zaključavanje okidača *
1b	Palac-kotač za odabir brzine*
2	Klada
4	Pomoćna ručka*
5	Birač načina rada-gumb*
6	Poklopac spremnika za podmazivanje*
7	Prekidač smjera rotacije*
8	Prekidač funkcije klesanja*



* Ilustrirani ili opisani dodaci nisu uključeni kao standardna isporuka.

Tehnički podaci

Model	BPH3030	BPH4000	BPH7500
Nazivni napon/ Frekvencija:	230V~50Hz	230V~50Hz	230V~50Hz
Ulazna snaga:	1050 W	1500 W	1600W
Sila udara:	3,5J	5,5J	10J
Vrsta stezne glave:	SDS-PLUS	SDS-PLUS	SDS-MAX



Elektromotor je dizajniran samo za određeni napon. Uvijek provjerite odgovara li napajanje naponu napisanom na pločici za ocjenjivanje.

Upute za montažu - Glavna podešavanja



Prije upotrebe alata pročitajte sve upute

Pomoćna ručka *

Upravljajte strojem samo s pomoćnom ručkom.

Pomoćna ručka može se postaviti u bilo koji položaj za sigurno i udobno radno držanje.

Okrenite ručku (ili stezaljku) u smjeru suprotnom od kazaljke na satu kako biste je prilagodili i postavili u željeni položaj.

Zatim zategnite ručku okrećući je (ili stezaljku) u smjeru kazaljke na satu ili pritisnite odgovarajuću tipku i otpustite je nakon završetka podešavanja.

Podešavanje dubine bušenja *

Potrebna dubina bušenja može se postaviti pomoću graničnika dubine.

Okrenite ručku u smjeru suprotnom od kazaljke na satu (ili pritisnite gumb) kako biste je otkopčali i umetnuli graničnik dubine u pomoćnu ručku.

Izvučite zaustavljanje dubine dok udaljenost između vrha svrdla i vrha graničnika dubine ne odgovara željenoj dubini bušenja.

Zategnite ručku da biste zaključali graničnik dubine u unaprijed odabrani položaj (ili otpustite gumb).



Umetanje alata

Očistite i lagano podmažite dršku alata prije nego što je umetnete u steznu glavu.

Umetnite i uvijte alat u držač i gurnite ga unutra dok se ne uključi. Drška alata automatski se zaključava u položaj. Povucite alat da biste provjerili je li ispravno zaključan.

U nekim slučajevima, da biste umetnuli ili uklonili alat, morate povući poklopac stezne glave unatrag, umetnuti alat, a zatim otpustiti poklopac kako biste uključili alat.

Uklanjanje alata

Gurnite čahuru za zaključavanje držača alata i uklonite alat.

Upute za uporabu



Uvijek se pridržavajte sigurnosnih uputa i svih važećih propisa.

Promatrajte i budite sigurni u ispravan mrežni napon!

Napon izvora napajanja mora se složiti s naponom navedenim na natpisnoj pločici stroja / električnog alata.

Odabir smjera rotacije

Okretni prekidač smjera koristi se za preokretanje rotacijskog smjera električnog alata. Pazite da ne koristite prekidač smjera rotacije s aktiviranim prekidačem za uključivanje/ISKLUČIVANJE.

Desna rotacija: Za bušenje i vožnju u vijcima.

Lijeva rotacija: Za otpuštanje i odvrtnje vijaka i matica.

Prebacivanje ON-a i OFF-a

• Da biste pokrenuli električni alat, pritisnite prekidač za uključivanje/isključivanje i držite ga pritisnutim.

Da biste zaključali pritisnuti prekidač za UKLJUČIVANJE/ISKLUČIVANJE, pritisnite gumb za zaključavanje.

• Da biste isključili stroj, otpustite prekidač za UKLJUČIVANJE/ISKLUČIVANJE ili kada je zaključan gumbom za uključivanje, brzo pritisnite prekidač za UKLJUČIVANJE/ISKLUČIVANJE, a zatim ga otpustite.

Bušenje udara (nije dostupno u svim modelima)*

Postavite prekidač birača na položaj bušenja udarca (simbol čekića).

Podešavanje frekvencije brzine/udara

Brzina/brzina udara može se varijabilno prilagoditi, ovisno o tome koliko se pritišće prekidač za uključivanje/isključivanje.

Lagani pritisak na prekidač za uključivanje/isključivanje dat će malu brzinu / brzinu udara. Daljnji pritisak na prekidač povećat će brzinu / brzinu udara.

Odabir frekvencije brzine/udara (nije dostupno u svim modelima)*

Palac-kotač može se koristiti za prethodno odabir brzine električnog alata. Potrebna frekvencija brzine/udara može se unaprijed odabrati čak i tijekom rada.

Potrebna frekvencija brzine/udara ovisi o materijalu i radnim uvjetima, a može se odrediti samo praktičnim ispitivanjem.

Gumb za odabir načina rada*

Gumb za odabir načina rada može se postaviti samo kada je stroj isključen.

Pritisnite gumb za otpuštanje na gumbu za odabir načina rada i pomaknite gumb u željeni položaj.

Četveronamjenski selektori:

A) Funkcija bušenja bez udarca.

B) Funkcija bušenja i udara.

C) Podešavanje položaja vretena i dlijeta

D) Klesanje

Trofunkcijski selektori:

A) Funkcija bušenja i udara.

B) Položaj podešavanja položaja vretena i dlijeta

C) Klesanje

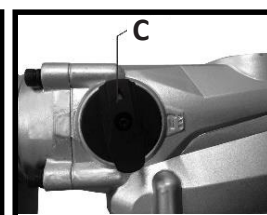
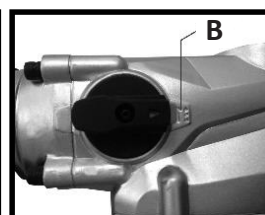
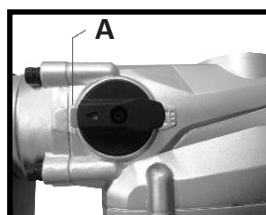
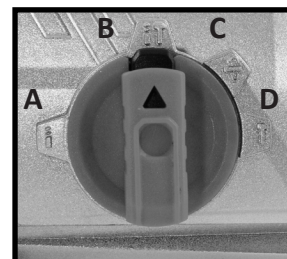

Prekidač funkcije klesanja (nije dostupan u svim modelima) *

Odabir funkcije (bušenje, bušenje čekića ili klesanje) mora se provesti prije uporabe.

* Bušenje bez čekića (u mekom tonu, drvu ili čeliku): Okrenite prekidač funkcije čekića u odgovarajući položaj (označen simbolom bušilice) i isključite funkciju klesanja putem prekidača funkcije dlijeta.

* Bušenje čekića (u betonu ili tvrdom kamenu): Okrenite prekidač funkcije čekića u odgovarajući položaj (označen simbolom bušilice i čekićem) i isključite funkciju klesanja putem prekidača funkcije dlijeta.

* Dlijetovanje: Okrenite prekidač funkcije čekića u odgovarajući položaj i uključite funkciju klesanja putem prekidača funkcije dlijeta. U tom položaju na bušilici stezna glava se ne okreće.

Postavite funkcije čekića i klesanja samo kada je stroj isključen.

Održavanje

Vaš Bormann električni alat dizajniran je za rad tijekom dugog vremenskog razdoblja s minimalnim potrebama održavanja.

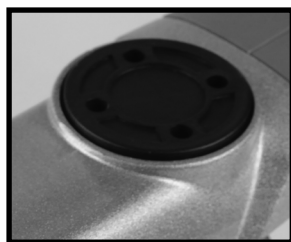
**Podmazivanje**

Svi modeli opremljeni poklopcem sustava podmazivanja moraju biti podmazani.

Opres Prije podmazivanja uvijek isključite utikač iz utičnice za napajanje.

1. Prije hranjenja ulja, pomoću ključa uklonite poklopac posude za podmazivanje. Pazite da ne izgubite gumeno pakiranje pričvršćeno ispod mjerača ulja.
2. Póvremeno provjeravajte razinu ulja, potvrđujući da se ulje puni.
3. Nakon hranjenja ulja, sigurno stegnite mjerač ulja.

Čišćenje

Održavajte ventilacijske utore čistima i čistima te redovito čistite kućište mekom krpom.

Raspologanje

Električni alat, pribor i ambalažu trebalo bi sortirati za ekološki prihvatljivo recikliranje.

**Samo za zemlje Europske unije:**

Ne odlažite električne alate u kućni otpad!

U skladu s Europskom smjernicom 2002/96/EZ za otpadnu električnu i elektroničku opremu i njezinom provedbom u nacionalno pravo, električni alati koji više nisu upotrebljivi moraju se prikupljati zasebno i odlagati na ekološki ispravan način.

EL

Τα ηλεκτρικά εργαλεία έχουν κατασκευαστεί με αυστηρά πρότυπα που έχει θέσει η εταιρεία και συνάδουν με τα ευρωπαϊκά πρότυπα ποιότητας. Για τα ηλεκτρικά εργαλεία της εταιρείας μας παρέχεται περίοδος εγγύησης 24 μηνών για ερασιτεχνική χρήση, 12 μηνών για επαγγελματική χρήση και 24 μηνών για τις μπαταρίες και τους φορτιστές. Η ισχύς της εγγύησης ξεκινά από την ημερομηνία αγοράς του προϊόντος. Αποδεικτικό του δικαιώματος της εγγύησης αποτελεί το παραστατικό αγοράς του εργαλείου (απόδειξη λιανικής ή τιμολόγιο). Σε καμία περίπτωση η εταιρεία δεν καλύπτει τη σχετική δαπάνη ανταλλακτικών και εργασίας εάν και εφόσον δε συνοδεύεται από αντίγραφο του παραστατικού αγοράς. Σε περίπτωση που η επισκευή πρέπει να γίνει στο service μας η δαπάνη μεταφοράς (από και προς) βαρύνει με εξ' ολοκλήρου τον αποστολέα. Τα εργαλεία αποστέλλονται για την επισκευή τους στην εταιρεία ή σε εξουσιοδοτημένο συνεργείο με τον ενδεδειγμένο τρόπο και μέσο μεταφοράς.

ΕΞΑΙΡΕΣΕΙΣ ΚΑΙ ΠΕΡΙΟΡΙΣΜΟΙ ΤΗΣ ΕΓΓΥΗΣΗΣ:

- 1) Ανταλλακτικά που φθείρονται φυσιολογικά από τη χρήση τους (καρβουνάκια, καλώδιο, διακόπτες, φορτιστές, τσοκ κ.λ.π).
- 2) Εργαλεία που έχουν υποστεί ζημιές από τη μη συμμόρφωση με τις οδηγίες του κατασκευαστή.
- 3) Εργαλεία με ελλιπή συντήρηση.
- 4) Χρήση μη ενδεδειγμένων λιπαντικών ή εξαρτημάτων.
- 5) Εργαλεία που έχουν δοθεί χωρίς επιβάρυνση.
- 6) Βλάβη που οφείλεται σε ηλεκτρική σύνδεση σε τάση διαφορετική από την αναγραφόμενη στην πινακίδα συσκευής.
- 7) Σύνδεση σε μη γειωμένο ρευματοδότη.
- 8) Μεταβολή της τάσης του ρεύματος.
- 9) Βλάβη που προκύπτει από τη χρήση αλμυρού νερού (π.χ πλυστικά, αντλίες).
- 10) Βλάβη ή κακή λειτουργία που έχει προκύψει από πλημμελή καθαρισμό του εργαλείου.
- 11) Επαφή του εργαλείου με χημικά, ή βλάβη από υγρασία, διάβρωση.
- 12) Εργαλεία που έχουν υποστεί τροποποιήσεις – αλλαγές ή έχουν ανοιχτεί από μη εξουσιοδοτημένο συνεργείο.
- 13) Εργαλεία που χρησιμοποιούνται για ενοικίαση.

Η εγγύηση καλύπτει αποκλειστικά τη δωρεάν αντικατάσταση του εξαρτήματος που έχει κατασκευαστικό ελάττωμα ή αστοχία υλικού. Σε περίπτωση έλλειψης ανταλλακτικού η εταιρεία διατηρεί το δικαίωμα αντικατάστασης του εργαλείου με άλλο αντίστοιχο μοντέλο. Μετά τη διεκπεραίωση εγγύησης δεν επιμηκύνεται ούτε ανανεώνεται ο χρόνος εγγύησης του εργαλείου. Αντικατάσταση ανταλλακτικού με χρέωση επισκευής, καλύπτεται από 1 χρόνο εγγύησης καλής λειτουργίας, με προϋπόθεση την τήρηση των όρων εγγύησης. Τα ανταλλακτικά ή τα εργαλεία τα οποία αντικαθίστανται παραμένουν στην κατοχή της εταιρείας μας. Άλλες απαιτήσεις, εκτός από αυτές που αναφέρονται σε αυτό το έντυπο εγγύησης επισκευής ή βλαβών ηλεκτρικών εργαλείων, δεν ισχύουν. Για την εγγύηση αυτή ισχύει το ελληνικό Δίκαιο.

EN

The power tools have been manufactured according to strict standards, set by our company, which are aligned with the respective European quality standards. The power tools of our company are provided with a warranty period of 24 months for non-professional use, 12 months for professional use and 24 months for chargers and batteries. The warranty is valid from the date of purchase of the product. Proof of the warranty right is the purchase document of the tool (retail receipt or invoice). Under no circumstances shall the company cover the relevant cost of spare parts and respective required working hours unless a copy of the purchase document is presented. In case the repair has to be done by our service department the cost of transportation (to and from) is entirely borne by the sender (client). The tools must be sent for repair to the company or to an authorized workshop in the appropriate way and means of transport.

WARRANTY EXEMPTIONS AND RESTRICTIONS:

- 1) Spare parts that wear out naturally as a consequence of being used (brushes, cables, switches, chargers, chokes etc.).
- 2) Tools damaged as a result of non-compliance with the instructions of the manufacturer.
- 3) Tools poorly maintained.
- 4) Use of improper lubricants or accessories.
- 5) Tools given to third entities free of charge.
- 6) Damage due to an electrical connection at a voltage other than that indicated on the appliance plate.
- 7) Connection to a non-earthed power supply.
- 8) Change in current voltage.
- 9) Damage resulting from the use of salty water (e.g., washing machines, pumps).
- 10) Damage or malfunction resulting from improper cleaning procedure of the tool.
- 11) Contact of the tool with chemicals, or damage as a result of moisture or corrosion.
- 12) Tools that have been modified or opened by unauthorized personnel.
- 13) Tools used for rent.

The warranty covers only the free of charge replacement of the component that presents a manufacturing defect or material failure. In case of lack of a specific spare part the company reserves the right to replace the tool with another corresponding model. After all warranty procedures have been concluded, the warranty period of the tool shall not be extended or renewed. Replacement of a spare part with repair charge is covered by a 1 year warranty of good operation, subject to compliance with the warranty terms. The spare parts or tools that are replaced remain in the possession of our company. Requirements, other than those mentioned in this warranty form, regarding power tools repair or damage thereof, do not apply. Greek law and relative regulations apply to this warranty.

FR

Les outils électriques sont fabriqués selon des normes strictes, établies par notre société et se sont alignées sur les normes de qualité européennes respectives. Les outils électriques de notre société sont bénéficiés d'une garantie de 24 mois pour une utilisation non professionnelle, 12 mois pour une utilisation professionnelle et de 24 mois pour les batteries et les chargeurs. La garantie est valable à partir de la date d'achat du produit. La preuve du droit à la garantie est le document d'achat de l'outil (ticket de caisse ou facture). En aucun cas, l'entreprise ne couvrira le coût des pièces de rechange et des heures de travail nécessaires si une copie du document d'achat n'est pas présentée. Si la réparation doit être effectuée par notre service après-vente, les frais de transport (aller- retour) sont entièrement à la charge de l'expéditeur (client). Les outils doivent être envoyés pour réparation à l'entreprise ou à un atelier agréé de la manière et avec le moyen de transport appropriée.

EXEMPTIONS ET RESTRICTIONS DE GARANTIE:

- 1) Les pièces de rechange qui s'usent naturellement suite à leur utilisation (balaise, câbles, interrupteurs, chargeurs, etc.).
- 2) Les outils endommagés à la suite du non-respect des instructions du fabricant.
- 3) Outils mal entretenus.
- 4) Utilisation de lubrifiants ou d'accessoires inappropriés.
- 5) Outils donnés à des tiers à titre gratuit.
- 6) Dommages dus à un mauvais branchement électrique ou à une tension différente de celle indiquée sur la plaque de l'appareil.
- 7) Connexion à une alimentation électrique non reliée à la terre.
- 8) Fluctuation de la tension inacceptable.
- 9) Dommages résultant de l'utilisation d'eau salée (par exemple, machines à laver, pompes).
- 10) Dommages ou dysfonctionnement résultant d'une procédure de nettoyage inadéquate de l'appareil.
- 11) Contact de l'outil avec des produits chimiques, ou dommages résultant de l'humidité ou de la corrosion.
- 12) Les outils qui ont été modifiés ou ouverts par du personnel non autorisé.
- 13) Les outils utilisés à location.

La garantie couvre uniquement le remplacement gratuit du composant qui présente un défaut de fabrication ou une défaillance matérielle. En cas d'absence d'une pièce de rechange spécifique, l'entreprise se réserve le droit de remplacer l'outil par un autre modèle correspondant. Après la conclusion de toutes les procédures de garantie, la période de garantie de l'outil ne sera pas prolongée ou renouvelée. Le remplacement d'une pièce de rechange, ainsi que les frais de réparation, sont couverts par une garantie de bon fonctionnement d'un an, sous réserve du respect des conditions de garantie. Les pièces de rechange ou les outils remplacés restent en possession de notre société. Les exigences, autres que celles mentionnées dans ce formulaire de garantie, concernant la réparation des outils électriques ou leur endommagement, ne sont pas applicables. La loi grecque et ses règlements s'appliquent à cette garantie.

IT

Gli elettrodomestici sono stati fabbricati secondo gli standard rigorosi, stabiliti dalla nostra azienda, che sono allineati con i rispettivi standard di qualità europei. Gli elettrodomestici della nostra azienda sono forniti con un periodo di garanzia di 24 mesi per uso non professionale, 12 mesi per uso professionale e 24 mesi per le batterie e i caricabatterie. La garanzia è valida dalla data di acquisto del prodotto. La prova del diritto di garanzia è il documento di acquisto dell'utensile (scontrino o fattura). In nessun caso l'azienda coprirà il relativo costo dei pezzi di ricambio e delle rispettive ore di lavoro necessarie se non viene presentata una copia del documento di acquisto. Nel caso in cui la riparazione debba essere effettuata dal nostro servizio di assistenza, il costo del trasporto (da e per) è interamente a carico del mittente (cliente). Gli utensili devono essere inviati per la riparazione all'azienda o ad un'officina autorizzata nel modo e nel mezzo di trasporto appropriato.

ECCEZIONI E LIMITAZIONI ALLA GARANZIA:

- 1) Pezzi di ricambio che si deteriorano naturalmente con l'uso (pezzi di consumo).
- 2) Utensili danneggiati dal mancato rispetto delle istruzioni del produttore.
- 3) Strumenti con manutenzione insufficiente.
- 4) Uso di lubrificanti o parti inappropriate.
- 5) Strumenti dati gratuitamente.
- 6) Guasto dovuto a un collegamento dell'aria compressa a una pressione diversa da quella indicata sulla targhetta dei dati tecnici.
- 7) Danni derivanti dall'uso di aria compressa impura e non filtrata.
- 8) Danni o malfunzionamenti derivanti da una pulizia inadeguata dell'utensile.
- 9) Contatto dell'utensile con prodotti chimici, o danni da umidità, corrosione.
- 10) Strumenti che hanno subito modifiche - cambiamenti o sono stati aperti da un'officina non autorizzata.
- 11) Strumenti utilizzati per il noleggio.
- 12) Strumenti che sono stati modificati o aperti da personale non autorizzato.
- 13) Strumenti utilizzati per il noleggio.

La garanzia copre solo la sostituzione gratuita del componente che presenta un difetto di fabbricazione o di materiale. In caso di mancanza di un pezzo di ricambio specifico, l'azienda si riserva il diritto di sostituire l'utensile con un altro modello corrispondente. Una volta concluse tutte le procedure di garanzia, il periodo di garanzia dell'utensile non potrà essere esteso o rinnovato. La sostituzione di un pezzo di ricambio, insieme al costo della riparazione, è coperta da una garanzia di buon funzionamento di 1 anno, a condizione che vengano rispettati i termini della garanzia. I pezzi di ricambio o gli utensili che vengono sostituiti rimangono in possesso della nostra azienda. I requisiti, diversi da quelli menzionati in questo modulo di garanzia, riguardanti la riparazione di utensili elettrici o il loro danneggiamento, non si applicano. La legge greca e i relativi regolamenti si applicano a questa garanzia.

AL

Mjetet e energjisë janë prodhuar sipas standardeve strikte, të vendosura nga kompania jonë, të cilat janë në përputhje me standardet respekti ve evropiane të cilësisë. Mjetet e energjisë të kompanisë sonë janë siguruar me një periudhë garancie prej 24 muajsh për përdorim jo profesional, 12 muaj për përdorim profesional dhe 24 muaj për bateritë dhe karikuesit. Garancia është e vlefshme nga data e blerjes së produktit t. Prova e së drejtës së garancisë është dokumenti i blerjes së mjeti t (faturë ose faturë me pakicë). Në asnjë rrethanë ndërmarrja nuk mbulon koston përkatëse të pjesëve të këmbimit dhe orarin përkatës të kërkuar të punës, përveç kur është paraqitur një kopje e dokumenti t të blerjes. Në rast se riparimi duhet të bëhet nga departamenti ynë i shërbimit kostoja e transporti t (për dhe nga) është tërësisht e mbajtur nga dërguesi (klienti). Mjetet duhet të dërgohen për riparim në ndërmarrje ose në një pun-ishte të autorizuar në mënyrën dhe mjetet e duhura të transporti t.

PËRJASHTIMET DHE KUFIZIMET E GARANCISË:

- 1) Pjesët rezervë që përdoren në mënyrë natyrale si pasojë e përdorur (furçat, kabllot, ndërruesit, karikuesit, mbytjet etj.).
- 2) Veglat e dëmtuara si rezultat i mosrespektimit të udhëzimeve të prodhuesit.
- 3) Mjetet e mbajtura keq.
- 4) Përdorimi i lubrifikantëve ose aksesorëve të papërshtatshëm.
- 5) Mjetet që u jepen enteve të treta pa pagesë.
- 6) Dëmtimi për shkak të një lidhje elektrike në një tension tjetër nga ai i treguar në pllakën e pajisjes.
- 7) Lidhja me furnizimin me energji jo tokësore.
- 8) Ndryshimi i tensionit aktual.
- 9) Dëmtimet që vijnë si pasojë e përdorimit të ujit të kripur (p.sh., lavatrice, pompa).
- 10) Dëmtimi ose mosfunksionimi që rezultojn nga procedura e papërshtatshme e pastrimit të mjetit.
- 11) Kontakti i mjetit me kimikate, ose dëmtimi si pasojë e lagështisë ose korrozionit.
- 12) Mjete që janë modifikuar ose hapur nga personel i paautorizuar.
- 13) Veglat e përdorura për qira.

Garancia mbulon vetëm zëvendësimin pa pagesë të komponentit që paraqet një defekt prodhues ose dështim material. Në rast të mungesës së një pjese rezervë specifike kompania rezervon të drejtën për të zëvendësuar mjetin me një model tjetër përkatës. Pasi të jenë përfunduar të gjitha procedurat e garancisë, periudha e garancisë së mjetit nuk do të zgjatet ose të rinovohet. Zëvendësimi i një pjese rezervë, së bashku me ngarkesën e riparimit, mbulohet nga një garanci veprimi e mirë 1 vit, subjekt i përputhjes me kushtet e garancisë. Pjesët e këmbimit ose mjetet që zëvendësohen mbeten në zotërim të kompanisë sonë. Kërkesat, përveç atyre të përmendura në këtë formë garancie, në lidhje me riparimin ose dëmtimin e mjeteve të energjisë elektrike, nuk zbatohen. Ligji grek dhe rregullat relative zbatohen për këtë garancia.

SRB

Električni alati su proizvedeni prema strogim standardima koje je postavila naša kompanija a koji su usklađeni sa odgovarajućim evropskim standardima kvaliteta. Električni alati naše kompanije imaju garantni rok od 24 meseca za neprofesionalnu upotrebu, 12 meseci za profesionalnu upotrebu i 24 meseci za baterije i punjače. Garancija važi od dana kupovine proizvoda. Dokaz za pravo na garanciju je dokument o kupovini električnog alata (maloprodajni račun ili faktura). Ni pod kojim okolnosti ma kompanija neć e pokriti relevantne troškove rezervnih delova i potrebno odgovarajuć e i radno vreme ako se ne predoči kopija dokumenta o kupovini. U slučaju da popravku treba da uradi naš servis, troškove transporta (do i od) u potpunosti snosi pošiljalac (klijent). Električni alati za popravku se šalju u firmu gde su kupljeni ili u ovlašć eni servis i to tako da budu prikladno upakovani za transport.

IZUZECI I OGRANIČENJA GARANCIJE:

- 1) Rezervni delovi koji se prirodno troše kao posledica korišćenja (četkice, kablovi, prekidači, punjači, prigušnice itd).
- 2) Alati oštećeni kao posledica nepoštovanja uputstva proizvođača.
- 3) Alati su loše održavani.
- 4) Upotreba neodgovarajućih maziva ili pribora.
- 5) Alati su dati trećim licima besplatno.
- 6) Oštećenje usled električnog priključka na napon koji nije naznačen na pločici uređaja.
- 7) Povezivanje na neuzemljeno napajanje.
- 8) Promena napona struje.
- 9) Oštećenja nastala upotrebom slane vode (npr. mašine za pranje veša, pumpe).
- 10) Oštećenje ili kvar nastao kao posledica nepravilne procedure čišćenja alata.
- 11) Kontakt alata sa hemikalijama ili oštećenje usled vlage ili korozije.
- 12) Alati koje je modifikovalo ili otvorilo neovlašćeno osoblje.
- 13) Alati koji se koriste za iznajmljivanje.

Garancija pokriva samo besplatnu zamenu komponente koja ima fabričku grešku ili materijalne nedostatke. U slučaju nedostatka rezervnog dela, kompanija zadržava pravo zamene električnog alata drugim odgovarajućim modelom. Nakon isteka garantnog roka, garantni rok električnog alata se ne produžava niti obnavlja. Rezervni delovi ili Električni alati koji su zamenjeni ostaju u posedu naše kompanije. Zamena rezervnog dela, zajedno sa naplatom popravke, pokrivena je garancijom za 1 godinu dobrog rada, koja podleže poštovanju uslova garancije. Zahtevi, osim onih navedenih u ovom obrascu garancije, u vezi sa popravkom električnog alata ili njegovim oštećenjem ne važe. Na ovu garanciju se primenjuju grčki zakoni i odgovarajući propisi.

EN WARRANTY

This power tool is a quality product. It was designed in compliance with current technical standards and made carefully using normal, good quality materials. The warranty period is 24 months for non-professional use, 12 months for professional use and commences on the date of purchase, which can be verified by the receipt, invoice or delivery note. During this warranty period all functional errors, which, despite the careful treatment described in our operating manual, are verifiably due to material flaws, will be rectified by our after-sales service staff. The warranty takes the form that defective parts will be repaired or replaced with perfect parts free of charge at our discretion. Replaced parts will become our property. Repair work or the replacement of individual parts will not extend the warranty period nor will it result in a new warranty period being commenced for the appliance. No separate warranty period will commence for spare parts that may be used. We cannot offer a warranty for damage and defects on appliances or their parts caused by the use of excessive force, improper treatment and servicing. This also applies for failures to comply with the operating manual and the installation or spare and accessory parts that are not included in our range of products. In the event of interference with or modifications to the appliance by unauthorized persons, the warranty will be rendered void. Damages that are attributable to improper handling, over loading, or natural wear and tear are excluded from the guarantee. Damages caused by the manufacturer or by a material defect will be corrected at no charge by repair or by providing spare parts. The prerequisite is that the equipment is handed over assembled, and complete with the proof of sale and guarantee. For a guarantee claim, only use the original packaging. That way, we can guarantee quick and smooth guarantee processing. Please send us the appliances post-paid or request a Freeway sticker. Unfortunately we will be unable to accept appliances that are not postpaid. The warranty does not cover parts that are subject to natural wear and tear. If you wish to make a warranty claim, report faults or order spare parts or accessories, please contact the after-sales center: Subject to change without prior notice.

DE GARANTIE

Dieses Elektrowerkzeug ist ein Qualitätsprodukt. Es wurde gemäß den aktuellen technischen Standards entworfen und sorgfältig mit normalen, hochwertigen Materialien hergestellt. Die Garantiezeit beträgt 24 Monate bei nicht-professioneller Nutzung und 12 Monate bei professioneller Nutzung und beginnt mit dem Kaufdatum, was anhand von Quittung, Rechnung oder Lieferschein überprüft werden kann. Während dieser Garantiezeit werden alle Funktionsfehler, die trotz der in unserer Bedienungsanleitung beschriebenen sorgfältigen Behandlung nachweislich auf Materialfehler zurückzuführen sind, von unseren Kundendienstmitarbeitern behoben. Die Garantie besteht in der Form, dass defekte Teile nach unserem Ermessen kostenlos repariert oder durch einwandfreie Teile ersetzt werden. Ersetzte Teile werden unser Eigentum. Reparaturarbeiten oder der Austausch einzelner Teile verlängern die Garantiezeit nicht und führen nicht zu einer neuen Garantiezeit für das Gerät. Für eventuell verbrauchte Ersatzteile beginnt keine gesonderte Gewährleistungsfrist. Wir können keine Garantie für Schäden und Mängel an Geräten oder deren Teilen geben, die durch übermäßige Gewalteinwirkung, unsachgemäße Behandlung und Wartung verursacht wurden. Dies gilt auch für die Nichtbeachtung der Bedienungsanleitung und der Montage- oder Ersatz- und Zubehörteile, die nicht in unserem Sortiment enthalten sind. Bei Eingriffen in die Änderung durch unbefugte Personen am Gerät erlischt die Garantie. Schäden, die auf unsachgemäße Behandlung, Überlastung oder natürliche Abnutzung zurückzuführen sind, sind von der Garantie ausgeschlossen. Schäden, die vom Hersteller oder durch einen Materialfehler verursacht werden, werden durch Reparatur oder Ersatzteillieferung kostenlos behoben. Voraussetzung ist, dass das Gerät zusammen mit dem Verkaufsbeleg und der Garantie zusammengebaut übergeben wird. Verwenden Sie für einen Garantieanspruch nur die Originalverpackung. Auf diese Weise können wir eine schnelle und reibungslose Garantieabwicklung garantieren. Bitte schicken Sie uns die Geräte im Nachhinein oder fordern Sie einen Freeway-Aufkleber an. Geräte, die nicht nachbezahlt werden, können wir leider nicht akzeptieren. Die Garantie erstreckt sich nicht auf Teile, die einem natürlichen Verschleiß unterliegen. Wenn Sie einen Garantieanspruch geltend machen, Fehler melden oder Ersatzteile oder Zubehör bestellen möchten, wenden Sie sich bitte an das Kundendienstcenter: Änderungen vorbehalten.

FR GARANTIE

Cet outil électrique est un produit de qualité. Il a été conçu conformément aux normes techniques en vigueur et fabriqué avec soin à l'aide de matériaux usuels et de qualité. La période de garantie est de 24 mois pour une utilisation non professionnelle et 12 mois pour une utilisation professionnelle et débute à la date d'achat. Elle peut être vérifiée sur le reçu, la facture ou le bon de livraison. Pendant cette période de garantie, toutes les erreurs de fonctionnement qui, malgré le traitement minutieux décrit dans notre manuel d'utilisation, sont dues à des défauts matériels, seront corrigées par notre service après-vente. La garantie prend la forme que les pièces défectueuses seront réparées ou remplacées par des pièces parfaites gratuitement à notre discrétion. Les pièces remplacées deviendront notre propriété. Les travaux de réparation ou le remplacement de pièces individuelles ne prolongeront pas la période de garantie et n'en traîneront pas le début d'une nouvelle période de garantie pour l'appareil. Aucune période de garantie séparée ne commencera pour les pièces de rechange susceptibles d'être utilisées. Nous ne pouvons pas offrir de garantie pour les dommages et les défauts des appareils ou de leurs pièces causés par l'utilisation d'une force excessive, un traitement ou un entretien inapproprié. Ceci s'applique également aux cas de non-respect du manuel d'utilisation et de l'installation ou des pièces détachées et accessoires non compris dans notre gamme de produits. En cas d'interférence avec des modifications apportées à l'appareil par des personnes non autorisées, la garantie sera annulée. Les dommages résultant d'une mauvaise manipulation, d'un chargement excessif ou d'une usure naturelle sont exclus de la garantie. Les dommages causés par le fabricant ou par un défaut matériel seront corrigés gratuitement par la réparation ou par la fourniture de pièces de rechange. La condition préalable est que le matériel soit remis assemblé et accompagné de la preuve de vente et de la garantie. Pour une demande de garantie, utilisez uniquement l'emballage d'origine. De cette manière, nous pouvons garantir un traitement rapide et sans heurts des garanties. S'il vous plaît envoyez-nous les appareils post-payés ou demandez un autocollant Freeway. Malheureusement, nous ne pourrions pas accepter les appareils non postpayés. La garantie ne couvre pas les pièces soumises à une usure naturelle. Si vous souhaitez faire une demande de garantie, signaler un défaut ou commander des pièces de rechange ou des accessoires, veuillez contacter le service après-vente: Sujet à modification sans préavis.

ESP GARANTÍA

Esta herramienta eléctrica es un producto de calidad. Fue diseñado de acuerdo con las normas técnicas actuales y se hizo con cuidado utilizando materiales normales y de buena calidad. El período de garantía es de 24 meses para uso no profesional y de 12 meses para uso profesional y comienza en la fecha de compra, que puede verificarse mediante el recibo, la factura o la nota de entrega. Durante este período de garantía, todos los errores funcionales que, a pesar del tratamiento cuidadoso que se describen en nuestro manual de operación, son verificables debido a fallas materiales, serán corregidos por nuestro personal de servicio postventa. La garantía adquiere la forma de que las piezas defectuosas se repararán o reemplazarán con piezas perfectas de forma gratuita a nuestra discreción. Las partes reemplazadas se convertirán en nuestra propiedad. Los trabajos de reparación o el reemplazo de piezas individuales no ampliarán el período de garantía, no dará lugar a que se comience un nuevo período de garantía para el aparato. No se iniciará ningún período de garantía por separado para las piezas de repuesto que puedan ser utilizadas. No podemos ofrecer una garantía por daños y defectos en los aparatos o sus partes causados por el uso excesivo de la fuerza, el tratamiento y el servicio incorrectos. Esto también se aplica a las fallas en el cumplimiento del manual de operación y la instalación o piezas de repuesto y accesorios que no están incluidos en nuestra gama de productos. En caso de interferencia con modificaciones al aparato por parte de personas no autorizadas, la garantía quedará anulada. Los daños que son atribuibles a un manejo inadecuado, sobrecarga o desgaste natural están excluidos de la garantía. Los daños causados por el fabricante o por un defecto de material se corregirán sin costo alguno por reparación o proporcionando piezas de repuesto. El requisito previo es que el equipo se entregue ensamblado y se complete con el comprobante de venta y garantía. Para una reclamación de garantía, utilice únicamente el embalaje original. De esta manera, podemos garantizar un rápido y suave procesamiento de garantías. Por favor, envíenos los electrodomésticos con pospago o solicite una etiqueta de Freeway. Lamentablemente, no podremos aceptar aparatos que no sean de pospago. La garantía no cubre las piezas que están sujetas a desgaste natural. Si desea realizar un reclamo de garantía, informar fallas o solicitar piezas de repuesto o accesorios, comuníquese con el centro de postventa: Sujeto a cambios sin previo aviso.

IT

GARANZIA

Questo elettrodomestico è un prodotto di qualità. È stato progettato in conformità con le attuali norme tecniche e realizzato con attenzione utilizzando materiali normali di buona qualità. Il periodo di garanzia è di 24 mesi per uso non professionale e di 12 mesi per uso professionale e decorre dalla data di acquisto, che può essere verificata tramite ricevuta, fattura o bolla di consegna. Durante questo periodo di garanzia tutti gli errori funzionali, che, nonostante l'accurato trattamento descritto nel nostro manuale operativo, sono verificabili a causa di difetti dei materiali, verranno risolti dal nostro personale di assistenza post-vendita. La garanzia assume la forma che le parti difettose saranno riparate o sostituite con parti perfette gratuitamente a nostra discrezione. Le parti sostituite diventeranno di nostra proprietà. I lavori di riparazione o la sostituzione di singole parti non prolungheranno il periodo di garanzia, poiché non si verificherà un nuovo periodo di garanzia per l'apparecchio. Non inizierà alcun periodo di garanzia separato per i pezzi di ricambio che possono essere utilizzati. Non possiamo offrire una garanzia per danni e difetti su apparecchi o loro parti causati dall'uso di forza eccessiva, trattamento e manutenzione inadeguati. Ciò vale anche per il mancato rispetto o del manuale operativo e delle parti di installazione o di ricambio e accessori non inclusi nella nostra gamma di prodotti. In caso di interferenza con modifiche all'apparecchio da parte di persone non autorizzate, la garanzia sarà invalidata. Sono esclusi dalla garanzia i danni riconducibili a uso improprio, sovraccarico o usura naturale.

I danni causati dal produttore o da un difetto materiale verranno correte gratuitamente mediante riparazione o fornitura di pezzi di ricambio. Il presupposto è che l'attrezzatura sia consegnata assemblata e completa con la prova di vendita e garanzia. Per una richiesta di garanzia, utilizzare solo la confezione originale. In questo modo, possiamo garantire un'elaborazione della garanzia rapida e agevole. Vi preghiamo di inviarci gli elettrodomestici post-pagamento o richiedere un adesivo Freeway. Purtroppo non saremo in grado di accettare apparecchi che non sono postpagati. La garanzia non copre parti soggette a usura naturale. Se si desidera presentare una richiesta di intervento in garanzia, segnalare guasti o ordinare pezzi di ricambio o accessori, contattare il centro assistenza: soggetto a modifiche senza preavviso.

SLO

GARANCIJA

Ta aprava je kakovosten izdelek. Zasnovan je bil v skladu z veljavnimi tehničnimi standardi in skrbno izdelan z običajnimi, kakovostnimi materiali. Garancijsko obdobje je 24 mesecev za neprofesionalno uporabo in 12 mesecev za profesionalno uporabo in se začne na dan nakupa, ki ga je mogoče preveriti s potrdilom o prejemu, računom ali dobavnico. V času garancijskega roka bodo vse funkcionalne napake, ki so kljub skrbni obdelavi, opisani v naših navodilih za uporabo, preverljive zaradi materialnih napak, odpravile naše servisno osebje. Garancija prevzame obliko, da bodo okvarjeni deli po lastni presoji brezplačno popravljeni ali zamenjani z brezhibnimi deli. Zamenjani deli bodo postali naša last. Popravila ali zamenjava posameznih delov ne podaljšujejo garancijskega roka, dokler ne začne veljati nova garancijska doba za napravo. Za rezervne dele, ki se lahko pojavijo, se ne bo začelo ločeno garancijsko obdobje. Ne moremo ponuditi garancije za poškodbe in napake na napravah ali njihovih delih zaradi uporabe prekomerne sile, nepravilne obdelave in servisiranja. To velja tudi za neupoštevanje navodil za uporabo in namestitve ali rezervnih delov in dodatkov, ki niso vključeni v našo paleto izdelkov. V primeru motenj v napravi s strani nepooblaščenih oseb, se garancija razveljavi. Poškodbe, ki so posledica nepravilnega ravnanja, obremenitve ali naravne obrabe, so izključene iz garancije. Poškodbe, ki jih povzroči proizvajalec ali materialna napaka, se bodo popravile ali popravile z zagotavljanjem rezervnih delov. Predpogoj je, da se oprema preda sestavljena in skupaj z dokazilom o prodaji in garancijo. Za garancijski zahtevek uporabite samo originalno embalažo. Tako lahko zagotovimo hitro in gladko obdelavo garancij. Prosimo, pošljite nam naprave po plačilu ali zahtevajte nalepko za Freeway. Na žalost ne bomo mogli sprejeti naprav, ki niso postpaid. Garancija ne zajema delov, ki so predmet naravne obrabe. Če želite vložiti zahtevek za garancijo, prijaviti napake ali naročiti nadomestne dele ali dodatno opremo, se obrnite na spodnji prodajni center: Pridržujemo si pravico do sprememb brez predhodnega obvestila.

MLT

GARANYIJA

Dan l-apparat huwa prodott ta 'kwalità. Kienet imfassla f'konformità mal-istandards tekniċi attwali u saret b'attenzjoni bl-użu ta 'materjali normali u ta' kwalità tajba. Il-perjodu tal-garanzija huwa ta '24 xahar għal użu mhux professjonali u 12-il xahar għall-użu professjonali u jibda fid-data tax-xiri, li jista' jiġi vverifikat bir-riċevuta, fattura jew nota tal-kunsinna. Matul dan il-perjodu ta 'garanzija l-iżbalji funzjonali kollha, li, minkejja t-trattament bir-reqq deskritt fil-manwal operattiv tagħna, huma verifikabbli minħabba difetti materjali, se jiġu kkoreġuti mill-istaff tagħna tas-servizz ta' wara l-bejgħ. Il-garanzija tiegħu l-forma li partijiet difettużi se jissewewew jew jiġu sostitwiti bi partijiet perfetti bla ħlas fid-diskreżjoni tagħna. Partijiet mibdula jsiru proprjetà tagħna. Ix-xogħol ta 'tiswija jew is-sostituzzjoni ta' partijiet individwali ma jestendux il-perjodu ta 'garanzija mhux se jirriżulta f'li jibda perjodu ġdid ta' garanzija għall-apparat. Ma jibda l-ebda perjodu ta 'garanzija separat għal spare parts li jistgħu jiġu ted. Ma nistgħux noffru garanzija għal ħsara u difetti fuq l-apparat jew il-partijiet tagħhom ikkawżati mill-użu ta 'forza eċċessiva, trattament mhux xieraq u manutenzjoni. Dan japplika wkoll għal nuqqasijiet ta 'konformità mal-manwal tat-thaddim u l-installazzjoni jew partijiet ta' rikambju u aċċessorji li mhumiex inkluzi fil-firxa ta 'prodotti tagħna. Fil-każ ta 'interferenza ma' modifiki fl-apparat minn persuni mhux awtorizzati, il-garanzija ssir nulla. Ħsarat li huma attribwiti għal immangiġjar hażin, tagħbija żejda, jew xedd u kedd naturali huma esklużi mill-garanzija. Danni kkawżati mill-manifattur jew minn difett materjali se jiġu kkoreġuti mingħajr ħlas permezz ta 'tiswija jew billi jiġu pprovduti spare parts. Il-pre-rekwiżit huwa li t-tagħmir jiġi mġoddi immuntat, u komplut bil-prova tal-bejgħ u l-garanzija. Għal talba ta 'garanzija, uża biss l-imballaġġ originali. B'dan il-mod, nistgħu nigarantixxu proċessar ta 'garanzija malajr u bla xkiel. Jekk jogħġbok ibgħatilna l-appliances post-paid jew itlob stiker tal-Freeway. Sfortunatament ma nkunux nistgħu naċċettaw apparat li ma jithallasx wara. Il-garanzija ma tkoprix partijiet li huma soġġetti għal ilbies u kedd naturali. Jekk tixtieq tagħmel talba għall-garanzija, irrapporta ħsarat jew tordna spare parts jew aċċessorji, jekk jogħġbok ikkuntatt ja ċ-ċentru ta 'wara l-bejgħ: Soġġett għal bidla mingħajr avviż minn qabel.

SK

ZÁRUKA

Tento spotřebič je kvalitní výrobek. Bol navrhnutý v súlade s platnými technickými normami a opatrne používal bežné a kvalitné materiály. Záručná doba je 24 mesiacov na neprofesionálne použitie a 12 mesiacov na profesionálne použitie a začína plynúť dátumom nákupu, ktorý je možné overiť potvrdením, faktúrou alebo dodacím listom. Počas tejto záručnej lehoty všetky funkčné chyby, ktoré napriek starostlivej úprave popísanej v našom návode na obsluhu sú overiteľné z dôvodu materiálnych nedostatkov, opravia naši pracovníci popredajného servisu. Záruka má formu, že vadné časti budú opravené alebo nahradené perfektnými dielmi bezplatne podľa nášho uváženia. Nahradené diely sa stanú našimi vlastnosťami. Opravné práce alebo výmena jednotlivých dielov predĺženie záručnej lehoty névedie k vzniku novej záručnej lehoty pre spotrebič. Za náhradné diely, ktoré môžu byť dodané, sa nezačína samostatná záručná lehota. Nemôžeme ponúknuť záruku na poškodenie a poškodenie spotrebičov alebo ich častí spôsobené nadmernou silou, nesprávnou obsluhou a servisom. Platí to aj pre poruchy v súlade s návodom na obsluhu a inštaláciou alebo náhradnými dielmi a príslušenstvom, ktoré nie sú súčasťou našej ponuky. V prípade zásahu do modifikácie spotrebiča neoprávnenými osobami sa záruka stane neplatnou. Škody, ktoré sú spôsobené nesprávnou manipuláciou, nadmerným zaťažením alebo prirodzeným opotrebovaním, sú z záruky vylúčené. Škody spôsobené výrobcom alebo chybou materiálu budú opravené bezplatne opravou alebo poskytnutím náhradných dielov. Predpokladom je, že zariadenie je odovzdané a kompletné s dokladom o predaji a zárukou. Pokiaľ ide o nárok na záruku, použite iba pôvodný obal. Týmto spôsobom môžeme zaručiť rýchle a plynulé spracovanie záruky. Pošlite nám, prosím, spotrebiče, ktoré ste už zaplatili, alebo požiadajte o nálepku Freeway. Bohužiaľ nebudeme môcť prijať zariadenia, ktoré nie sú vyplatené. Záruka sa nevzťahuje na časti, ktoré sú vystavené prirodzenému opotrebovaniu. Ak chcete požiadať o záruku, oznámiť chyby alebo objednať náhradné diely alebo príslušenstvo, obráťte sa na nižšie uvedené stredisko popredajného servisu: Podliehajú zmenám bez predchádzajúceho upozornenia.

BG ГАРАНЦИЯ

Този уред е качествен продукт. Той е проектиран в съответствие с действащите технически стандарти и е направен внимателно при използване на нормални, качествени материали. Гаранционният срок е 24 месеца за непрофесионално ползване и 12 месеца за професионална употреба и започва да тече от датата на покупката, която може да бъде потвърдена с квитанция, фактура или документ за доставка. По време на този гаранционен период всички функционални грешки, които, въпреки внимателното третиране, описано в нашето ръководство за експлоатация, са проверими поради материални недостатъци, ще бъдат отстранени от нашия сервизен персонал. Гаранцията приема формата, в която дефектните части ще бъдат ремонтирани или заменени с перфектни части безплатно по наше усмотрение. Подменените части ще станат наша собственост. Ремонтните работи или подмяната на отделни части няма да удължат гаранционния срок, без това да доведе до започване на нов гаранционен период за уреда. За резервни части, които могат да бъдат поставени, няма да започне отделен гаранционен срок. Не можем да предложим гаранция за повреди и дефекти на уредите или техните части, причинени от използването на прекомерна сила, неправилно третиране и обслужване. Това важи и за неспазване на ръководството за експлоатация и инсталацията, както и резервни и допълнителни части, които не са включени в нашата гама от продукти. В случай на намеса в модификации на уреда от неупълномощени лица, гаранцията ще бъде премахната. Щети, които се дължат на неправилно боравене, натоварване или естествено износване, са изключени от гаранцията. Щети, причинени от производителя или от дефект на материала, ще бъдат поправени без заплащане чрез ремонт или чрез предоставяне на резервни части. Предпоставка е оборудването да се съгласява и да се допълни с доказателство за продажба и гаранция. За гаранционна претенция използвайте само оригиналната опаковка. По този начин можем да гарантираме бърза и гладка обработка на гаранциите. Моля, изпратете ни уредите след плащане или заявете стикер на Freeway. За съжаление няма да можем да приемем уреди, които не са с абонамент. Гаранцията не покрива части, които са обект на естествено износване. Ако желаете да направите гаранционна претенция, да съобщите за неизправности или да поръчате резервни части или аксесоари, моля свържете се с центъра за поддръжка: Подлежи на промяна без предизвестие.

RO GARANȚIE

Acest aparat este un produs de calitate. A fost proiectat în conformitate cu standardele tehnice actuale și a făcut cu atenție materiale normale, de bună calitate. Perioada de garanție este de 24 de luni pentru uz neprofesionist și de 12 luni pentru uz profesional și începe la data cumpărării, care poate fi verificată prin chitanță, factură sau buletin de livrare. În timpul acestei perioade de garanție, toate erorile funcționale, care, în ciuda tratamentului atent descris în manualul nostru de utilizare, sunt verifiabile din cauza defectelor materiale, vor fi rectificate -cate de personalul nostru de service post-vânzare. Garanția ia forma faptului că piesele defecte vor fi reparate sau înlocuite cu piese perfecte gratuit, la discreția noastră. Piesele înlocuite vor deveni proprietatea noastră. Lucrările de reparații sau înlocuirea pieselor individuale nu vor prelunge perioada de garanție, deoarece nu vor duce la începerea unei noi perioade de garanție pentru aparat. Nu se va începe nici o perioadă de garanție separată pentru piesele de schimb care pot fi incluse. Nu putem oferi o garanție pentru defecțiunile și defectele aparatelor sau ale pieselor acestora cauzate de utilizarea forței excesive, tratarea necorespunzătoare și întreținerea. Acest lucru se aplică și în caz de nerespectare a manualului de utilizare și a pieselor de instalare sau de rezervă și accesoriilor care nu sunt incluse în gama noastră de produse. În caz de interferență cu modifiările carele aduse aparatului de către persoane neautorizate, garanția va fi anulată. Daunele care pot fi atribuite manipulării necorespunzătoare, supraîncălzirii sau uzurii naturale sunt excluse din garanție. Deteriorările cauzate de producător sau de un defect material vor fi corectate gratuit, prin reparații sau prin furnizarea de piese de schimb. Condiția prealabilă este ca echipamentul să fi predat în asamblare și să fi completat cu dovada vânzării și a garanției. Pentru o cerere de garanție, utilizați numai ambalajul original. În acest fel, putem garanta procesarea rapidă și fără probleme a garanției. Trimiteți-ne aparatele post-plățiți sau solicitați un autocolant Freeway. Din păcate, nu vom putea accepta dispozitive care nu sunt plătiți postpaid. Garanția nu acoperă piese care sunt supuse uzurii naturale. Dacă doriți să solicitați o garanție, să semnalați defecțiuni sau să comandați piese de schimb sau accesorii, vă rugăm să contactați centrul de asistență tehnică: Pot fi modificate fără o notificare prealabilă.

NMK GARANCIA

Овој уред е квалитетен производ. Дизајниран е во согласност со тековните технички стандарти и направен е внимателно со употреба на нормални, квалитетни материјали. Гарантниот период е 24 месеци за непрофесионална употреба и 12 месеци за професионална употреба и започнува на датумот на купување, што може да се потврди со потврда, фактура или испратница. За време на овој гарантен период, сите функционални грешки, кои, и покрај внимателниот третман опишан во нашето упатство за работа, се проверливи поради материјални недостатоци, ќе бидат поправени од нашиот персонал по продажбата. Гаранцијата има форма дека неисправните делови ќе бидат поправени или заменети со совршени делови бесплатно по наша дискреција. Заменетите делови ќе станат наша сопственост. Работата за поправка или замената на поединечни делови нема да го продолжи гарантниот период и нема да резултира со започнување на нов гарантен период за апаратот. Нема да започне посебен гарантен период за резервните делови што може да се тераат. Не можеме да понудиме гаранција за оштетувања и дефекти на апаратите или нивните делови предизвикани од употреба на прекумерна сила, несоодветен третман и сервисирање. Ова исто така важи и за неусогласеност со упатството за работа и инсталацијата или резервните и дополнителните делови кои не се вклучени во нашата палета на производи. Во случај на мешање на модификации на апаратот од страна на неовластени лица, гаранцијата ќе се поништи. Штетите што се припишуваат на неправилно ракување, прекумерно оптоварување или природно абеење се исклучени од гаранцијата. Штетите предизвикани од производителот или од материјален дефект ќе се коригираат бесплатно со поправка или со обезбедување резервни делови. Предуслов е опремата да биде предадена склопена, и комплетна со доказ за продажба и гаранција. За гаранција, користете го само оригиналното пакување. На тој начин, можеме да гарантираме брза и непречена обработка на гаранциите. Ве молиме испратете ни ги апаратите пост-пејд или побарајте налепница за автопат. За жал, нема да можеме да прифатиме апарати што не се постпејд. Гаранцијата не опфаќа делови кои се предмет на природно абеење и кинење. Доколку сакате да поднесете барање за гаранција, да пријавите дефекти или да нарачате резервни делови или додатоци, ве молиме контактирајте го постпродажниот центар: Може да се промени без претходна најава.

HUN GARANCIA

Ez a készülék minőségi termék. Úgy tervezték, hogy megfeleljen a jelenlegi műszaki szabványoknak, és gondosan, normál, jó minőségű anyagokkal készült. A jótállási idő nem professzionális használat esetén 24 hónap, szakmai használat esetén 12 hónap, és a vásárlás napján kezdődik, amelyet a kézszévtel, a számla vagy a kézbesítési értesítés igazolhat. A garanciaidő alatt minden olyan funkcionális hiba, amely az üzemeltetési utasításunkban leírt gondos kezelés ellenére bizonyíthatóan az anyagi hibák miatt következik be, a vevőszolgálatunk javítja. A garancia olyan formája, hogy a hibás alkatrészek javítása vagy cseréje a tökéletes alkatrészekkel ingyenes. A cserélt részek tulajdonunk lesz. A javítási munkák vagy az egyes részek cseréje nem hosszabbítja meg a jótállási időszakot, és nem eredményez új garanciaidő megkezdését a készülék számára. Nincs külön garanciaidő a pótalkatrészek esetén. Nem nyújtunk garanciát a készülékek vagy alkatrészeik károsodására és hibáira a túlzott erő, a helytelen kezelés és a karbantartás miatt. Ez vonatkozik az üzemeltetési utasítás és a telepítés, illetve a tartalék és tartozék alkatrészeinek meg nem felelésére is, amelyek nem tartoznak a termékínálatunkba. Abban az esetben, ha a készülék jogosulatlan személy általi módosításai zavarnak, a garancia érvényét veszti. A nem megfelelő kezelés, a terhelés vagy a természetes kopás okozta károk nem tartoznak a garancia hatálya alá. A gyártó vagy az anyaghiba által okozott károkat a javítás vagy a pótalkatrészek beszerzése nélkül kijavítják. Az előfeltétel az, hogy a berendezést összeszerelték, és az értékesítés és a garancia igazolásával kiegészüljön. A garancia igényléséhez csak az eredeti csomagolást használja. Így garantálhatjuk a gyors és zökkenőmentes garanciafeldolgozást. Kérjük, küldje el nekünk a készüléket utólag fizetett vagy kérjen Freeway matricát. Sajnos nem tudjuk elfogadni a nem utólag fizetett készülékeket. A garancia nem terjed ki a természetes kopásnak kitett alkatrészekre. Ha garanciális igényt kíván nyújtani, hibákat jelenteni vagy pótalkatrészeket vagy tartozékokat rendelni, kérjük, vegye fel a kapcsolatot az alábbi értékesítési központtal: Előzetes értesítés nélkül változhat.

POL GWARANCJA

To urządzenie jest produktem wysokiej jakości. Został zaprojektowany zgodnie z aktualnymi standardami technicznymi i wykonany starannie przy użyciu zwykłych, dobrej jakości materiałów. Okres gwarancji wynosi 24 miesiące w przypadku użytku nieprofesjonalnego i 12 miesięcy w przypadku użytku profesjonalnego i rozpoczyna się w dniu zakupu, który można zweryfikować za pomocą paragonu, faktury lub dowodu dostawy. W okresie gwarancji wszystkie błędy funkcjonalne, które pomimo starannego traktowania opisanego w naszej instrukcji obsługi, są weryfikowalne przez wady materiałowe, zostaną naprawione przez nasz personel obsługi posprzedażnej. Gwarancja ma formę, w której wadliwe części zostaną naprawione lub wymienione na części zamiennie bezpłatnie według naszego uznania. Wymienione części staną się naszą własnością. Naprawa lub wymiana pojedynczych części nie przedłuży okresu gwarancji, nie spowoduje to rozpoczęcia nowego okresu gwarancyjnego dla urządzenia. Nie rozpocznie się oddzielny okres gwarancji na części zamiennie, które mogą być używane. Nie możemy zaoferować gwarancji na uszkodzenia i usterki urządzeń lub ich części spowodowane użyciem nadmiernej siły, niewłaściwego traktowania i serwisowania. Dotyczy to również nieprzestrzegania instrukcji obsługi i instalacji lub części zamiennych i akcesoriów, które nie są zawarte w naszej ofercie produktów. W przypadku ingerencji w modyfikacje urządzenia przez osoby nieuprawnione, gwarancja zostanie unieważniona. Szkody, które można przypisać niewłaściwej obsłudze, nadmiernemu obciążeniu lub naturalnemu zużyciu, są wyłączone z gwarancji. Uszkodzenia spowodowane przez producenta lub wadę materiałową zostaną naprawione bezpłatnie przez naprawę lub przez dostarczenie części zamiennych. Warunkiem wstępnym jest przekazanie sprzętu w komplecie wraz z dowodem sprzedaży i gwarancją. W przypadku reklamacji należy używać tylko oryginalnego opakowania. W ten sposób możemy zagwarantować szybkie i płynne przetwarzanie gwarancji. Prześlij nam urządzenia post-paid lub zamów naklejkę na autostradę. Niestety nie będziemy mogli akceptować urządzeń, które nie są opłacane z dołu. Gwarancja nie obejmuje części ulegających naturalnemu zużyciu. Jeśli chcesz zgłosić roszczenie gwarancyjne, zgłoś usterki lub zamówić części zamiennie lub akcesoria, skontaktuj się z następującym centrum obsługi posprzedażnej: Zastrzega się możliwość zmian bez uprzedzenia.

ALB GARANCIA

Kjo pajisje është një produkt cilësor. Washtë hartuar në përputhje me standardet aktuale teknike dhe është bërë me kujdes duke përdorur materiale normale, me cilësi të mirë. Periudha e garancisë është 24 muaj për përdorim jo profesional dhe 12 muaj për përdorim profesional dhe fillon në datën e blerjes, e cila mund të vërtetohet me faturën, faturën ose dorëzimin. Gjatë kësaj periudhe garancie, të gjitha gabimet funksionale, të cilat, përkundër trajtimit të kujdesshëm të përkthuesit në manualin tonë të funksionimit, janë verifikueshëm për shkak të metave të materialit, do të korrigjohen nga stafi ynë i shërbimit pas shitjes. Garancia merr formën që pjesët e dëmtuara do të riparohen ose zëvendësohen me pjesët e përsosura falas, sipas gjykimit tonë. Pjesët e zëvendësuara do të bëhen pronë jonë. Puna e riparimit ose zëvendësimit i pjesëve individuale nuk do të zgjasë periudhën e garancisë, por nuk do të rezultojë në fillimin e një periudhe të re garancie për pajisjen. Asnjë periudhë e veçantë e garancisë nuk do të fillojë për pjesët rezervë që mund të merren. Në nuk mund të ofrojmë një garanci për dëmtimin dhe defektet e pajisjeve ose pjesëve të tyre të shkaktuara nga përdorimi i forcës së tepërt, trajtimi dhe shërbimi i pahijshëm. Kjo gjithashtu vlen për dështimet në përputhje me manualin e funksionimit dhe instalimin ose pjesët rezervë dhe aksesorë që nuk përfshihen në gamën tonë të produkteve. Në rast ndërhyrje në modifikimet e pajisjes nga persona të paautorizuar, garancia do të hiqet. Dëmet që mund t'i atribuohen trajtimit të pahijshëm, ngarkimit të tepërt, ose konsumit natyror, përjashtohen nga garancia. Dëmet e shkaktuara nga prodhuesi ose nga një defekt i materialit do të korrigjohen pa pagesë me riparim ose duke siguruar pjesë këmbimi. Parakushti është që pajisjet të dorëzohen të montuara, dhe të kompletuara me provën e shitjes dhe garancisë. Për një kërkesë garancie, përdorni vetëm paketimin origjinal. Në atë mënyrë, ne mund të garantojmë përpunim të shpejtë dhe të qetë të garancisë. Ju lutemi na dërgoni pajisjet me postë të paguar ose kërkoni një afishe autostradë. Për fat të keq, ne nuk do të jemi në gjendje të pranohim pajisje që nuk janë me kontratë. Garancia nuk përfshin pjesë që i nënshtrohen konsumit natyror. Nëse dëshironi të bëni një kërkesë për garanci, të raportoni gabime ose të porosisni pjesë rezervë ose pajisje, ju lutemi kontaktoni qendrën pas shitjes: Subjekti për të ndryshuar pa njëfjalë im paraprak.

HR JAMSTVO

Ovaj je uređaj kvalitetan proizvod. Dizajniran je u skladu s trenutnim tehničkim standardima i izrađen je pažljivo koristeći normalne, kvalitetne materijale. Garancijsko razdoblje je 24 mjeseca za neprofesionalnu upotrebu i 12 mjeseci za profesionalnu uporabu i započinje datumom kupnje, što se može potvrditi potvrdom primitka, računa ili dostavnice. Tijekom ovog jamstvenog razdoblja sve će funkcionalne pogreške, koje su unatoč pažljivom postupanju opisanom u našem priručniku za upotrebu provjerljivo zbog materijalnih nedostataka, otkloniti od strane našeg servisnog osoblja. Jamstvo ima oblik da će se oštećeni dijelovi besplatno popraviti ili zamijeniti savršenim dijelovima, po našem nahođenju. Zamijenjeni dijelovi postat će naše vlasništvo. Popravak ili zamjena pojedinih dijelova neće produžiti jamstveno razdoblje, jer neće rezultirati novim jamstvenim rokom za uređaj. Neće započeti zasebni jamstveni rok za rezervne dijelove koji se mogu trošiti. Ne možemo pružiti jamstvo za oštećenja i oštećenja uređaja ili njihovih dijelova uzrokovanih prekomjernom silom, nepravilnim postupanjem i servisiranjem. To se također odnosi i na neusklađivanje s uputama za uporabu i instalacijskim ili rezervnim i pomoćnim dijelovima koji nisu uključeni u naš asortiman proizvoda. U slučaju ometanja neovlaštenih osoba na izmjenama uređaja, jamstvo će se poništiti. Oštećenja koja se mogu pripisati nepravilnom rukovanju, preopterećenju ili prirodnom habanju isključena su iz jamstva. Štete uzrokovane proizvođačem ili oštećenjem materijala ispravit će se besplatnim popravkom ili osiguravanjem rezervnih dijelova. Predviđet je da se oprema preda u sastavu, zajedno s dokazom o prodaji i garancijom. Za garancijski zahtjev koristite samo originalno pakiranje. Na taj način možemo jamčiti brzu i glatku obradu jamstava. Pošaljite nam uređaje naknadno ili zatražite naljepnicu autoputa. Nažalost, nećemo biti u mogućnosti prihvatiti uređaje koji nisu pretplaćeni. Jamstvo ne obuhvaća dijelove koji su podložni prirodnom habanju. Ako želite podnijeti zahtjev za jamstvom, prijaviti kvarove ili naručiti rezervne dijelove ili pribor, molimo kontakti rajte dolje prodajni centar: Podložno promjenama bez prethodne najave.

SRB ГАРАНЦИЈА

Ovaj aparat je kvalitetan proizvod. Dizajniran je u skladu sa trenutnim tehničkim standardima i rađen pažljivo koristeći normalne, kvalitetne materijale. Garantni rok je 24 meseca Garantni rok je 24 meseca za neprofesionalno korišćenje i 12 meseci za profesionalnu upotrebu i započinje danom kupovine, što se može verifikovati primaњem, fakturom ili otpremnicom. Tokom ovog garantnog perioda, sve funkcionalne greške koje se, uprkos pažljivom postupanju opisanom u našem uputstvu za upotrebu, verovatno mogu proveriti zbog materijalnih nedostataka, otkloniће od strane нашег сервисног особља. Гаранција добија облик да ће се неисправни делови поправити или заменити савршеним деловима бесплатно по нашем нахођењу. Замењени делови постаће наше власништво. Поправци или замена појединих делова неће продужити гарантни рок јер неће резултирати новим гаранцијским роком за апарат. Неће почети посебан гарантни рок за резервне делове који се могу напунити. Не можемо пружити гаранцију за оштећења и оштећења уређаја или њихових делова насталих прекомерном силом, неправилним третманом и сервисирањем. Ово се такође односи и на непоштовање упутства за употребу и инсталационих или резервних и помоћних делова који нису обухваћени нашим асортиманом производа. У случају ометања модификација уређаја од стране неовлашћених особа, гаранција ће се поништити. Оштећења која се могу приписати неправилном руковању, преоптерећењу или природном хабању су искључена из гаранције. Оштећења настала од стране произвођача или оштећења материјала исправљаће се или поправљањем резервних делова бесплатно. Предуслов је да се опрема преда у саставу, заједно са доказом о продаји и гаранцијом. За захтев о гаранцији користите само оригинално паковање. На тај начин можемо гарантовати брзу и глатку обраду гаранција. Пошаљите нам уређаје накнадно или затражите налепницу са аутопута. Нажалост, нећемо бити у могућности да прихватимо уређаје који нису плаћени. Гаранција не покрива делове који су изложени природном хабању. Ако желите да поднесете захтев за гаранцијом, пријавите грешке или наручите резервне делове или додатну опрему, молимо контактирајте доњи продајни центар: Могу се променити без претходне најаве.



The instructions manual is also available in digital format on our website www.nikolaoutools.gr. Find it by entering the product code in the Search "  " field.

Μπορείτε να βρείτε τις οδηγίες χρήσης και σε ηλεκτρονική μορφή μέσω της ιστοσελίδας μας www.nikolaoutools.gr. Αναζητήστε τις με τον κωδικό προϊόντος στο πεδίο Αναζήτηση "  " .