

KUMATSUGEN®

GENERATING POWER



GB3000
003656

GB3700P
012276

GB6500M
000068

GB8500MP
014645

GB9000MP
014720

GB10000MP
018438

EN FR

IT EL

BG SL

RO

v2.2



WWW.NIKOLAOUTOOLS.GR



Technical Data of Gasoline Generators / Τεχνικά Δεδομένα Γεννητριών Βενζίνης				
Model	Μοντέλο	GB3000	GB3700P	GB6500M
Nominal Voltage & Frequency	Ονομαστική τάση & Συχνότητα	230 V AC - 50 Hz	230 V AC - 50 Hz	230 V AC - 50 Hz
Nominal power output (kW)	Ονομαστική ισχύς	3,3 kVA	3,3 kVA	7 kVA
Maximum Power (kW)	Μέγιστη ισχύς (kW)	3,5 kVA	3,5 kVA	7,5 kVA
DC Voltage (Volt)	Τάση DC (Volt)	12	12	12
Voltage Regulation	Ρύθμισης Τάσης	AVR	AVR	AVR
Engine Type	Τύπος Κινητήρα	4 stroke, air-cooled 4χρονος, αερόψυκτος	4 stroke, air-cooled 4χρονος, αερόψυκτος	4 stroke, air-cooled 4χρονος, αερόψυκτος
Displacement (cc)	Κυβικά (cc)	208	208	420
Horsepower (hP)	Ιπποδύναμη (hP)	7	7	13
Cooling system	Σύστημα Ψύξης	Air Cooled Engine Αερόψυκτος Κινητήρας	Air Cooled Engine Αερόψυκτος Κινητήρας	Air Cooled Engine Αερόψυκτος Κινητήρας
Oil tank capacity (lt)	Χωρητικότητα δεξαμενής λαδιού (lt)	0,6	0,6	1,1
Fuel	Καύσιμο	Gasoline/Βενζίνη	Gasoline/Βενζίνη	Gasoline/Βενζίνη
Fuel tank capacity (lt)	Χωρητικότητα δεξαμενής καυσίμου (lt)	15	15	25
Noise at 7 meters distance (db(A))	Θόρυβος (στα 7 μέτρα) (db(A))	≤ 68	≤ 68	≤ 75
Dimensions (L x P x A) (mm)	Διαστάσεις (L x W x H) (mm)	590 x 433 x 445	590 x 465 x 450	680 x 520 x 550
Weight (kg)	Βάρος (kg)	39	39	73
Sockets	Πρίζες	2 x 16 A, 1 x 12 V DC	2 x 16 A, 1 x 12 V DC	2 x 16 A, 1 x 12 V DC
Other characteristics	Άλλα χαρακτηριστικά	-	-	With starter, battery /μίζα, μπαταρία

Model	Μοντέλο	GB8500MP	GB9000MP	GB10000MP
Nominal Voltage & Frequency	Ονομαστική τάση & Συχνότητα	230 V AC - 50 Hz	230 V AC - 50 Hz	230 V AC - 50 Hz
Nominal power output (kW)	Ονομαστική ισχύς	7,5 kVA	8,5kVA	9kVA
Maximum Power (kW)	Μέγιστη ισχύς (kW)	8,1 kVA	9 kVA	10 kVA
DC Voltage (Volt)	Τάση DC (Volt)	12	12	12
Voltage Regulation	Ρύθμισης Τάσης	AVR	AVR	AVR
Engine Type	Τύπος Κινητήρα	4 stroke, air-cooled 4χρονος, αερόψυκτος	4 stroke, air-cooled 4χρονος, αερόψυκτος	4 stroke, air-cooled 4χρονος, αερόψυκτος
Displacement (cc)	Κυβικά (cc)	420	459	459
Horsepower (hP)	Ιπποδύναμη (hP)	16	18	18
Cooling system	Σύστημα Ψύξης	Air Cooled Engine Αερόψυκτος Κινητήρας	Air Cooled Engine Αερόψυκτος Κινητήρας	Air Cooled Engine Αερόψυκτος Κινητήρας
Oil tank capacity (lt)	Χωρητικότητα δεξαμενής λαδιού (lt)	1,1	1,1	1,1
Fuel	Καύσιμο	Gasoline/Βενζίνη	Gasoline/Βενζίνη	Gasoline/Βενζίνη
Fuel tank capacity (lt)	Χωρητικότητα δεξαμενής καυσίμου (lt)	25	25	25
Noise at 7 meters distance (db(A))	Θόρυβος (στα 7 μέτρα) (db(A))	≤ 76	≤ 76	≤ 80
Dimensions (L x P x A) (mm)	Διαστάσεις (L x W x H) (mm)	720 x 530 x 610	720 x 530 x 610	720 x 530 x 610
Weight (kg)	Βάρος (kg)	81	85	87
Sockets	Πρίζες	2 x 16 A, 1 X 12 V DC	2 x 16 A, 1 X 12 V DC	2 x 16 A, 1 X 12 V DC
Other characteristics	Άλλα χαρακτηριστικά	With starter, battery /μίζα, μπαταρία	With starter, battery / μίζα, μπαταρία	With starter, battery / μίζα, μπαταρία

ΠΡΟΣΟΧΗ!

1. Τα παιδιά πρέπει να βρίσκονται σε απόσταση ασφαλείας από τη γεννήτρια.
2. Μην αγγίζετε τον κινητήρα και την εξάτμιση ενώ η γεννήτρια λειτουργεί ή έχει μόλις σταματήσει να δουλεύει για να αποφύγετε τραυματισμούς. Προσέξτε τα προειδοποιητικά αυτοκόλλητα που υπάρχουν στη γεννήτρια.
3. Ο ηλεκτρικός εξοπλισμός (συμπεριλαμβανομένων των καλωδίων και του βύσματος σύνδεσης) θα πρέπει να είναι σε καλή κατάσταση πριν από την έναρξη λειτουργίας.
4. Ένας νέος διακόπτης θα πρέπει να έχει το ίδιο επίπεδο απόδοσης, χαρακτηριστικών και παραμέτρων με αυτόν που αντικαθίσταται.
5. Λόγω της υψηλής μηχανικής καταπόνησης, επιτρέπεται μόνο η χρήση καλωδίων με ελαστικό περίβλημα ή ισοδύναμων προϊόντων.
6. Κατά τη χρήση καλωδίων προέκτασης ή κινητών κατανεμητών, για καλώδιο με διατομή 1,5 χιλιοστών δεν πρέπει να υπερβαίνετε τα 60 μέτρα - για διατομή 2,5 χιλιοστών, το καλώδιο δεν πρέπει να υπερβαίνει τα 100 μέτρα.
7. Για κινητήρες με χειροκίνητη εκκίνηση, πρέπει να αποφεύγεται ο κίνδυνος απότομης αλλαγής της κατεύθυνσης περιστροφής.
8. Σε κανονικές συνθήκες λειτουργίας, η γεννήτρια μπορεί να φορτίζει μόνο σε ονομαστική ισχύ. Εάν οι συνθήκες εργασίας δεν είναι οι τυποποιημένες, η γεννήτρια πρέπει να λειτουργεί σε χαμηλότερη ισχύ. Όταν η θερμοκρασία, το υψόμετρο και η υγρασία είναι υψηλότερα από τις τυπικές συνθήκες εργασίας, η γεννήτρια μπορεί να μειώσει την απόδοση ισχύος.
9. Πριν από οποιοδήποτε έλεγχο ή εργασία συντήρησης στη γεννήτρια, ο κινητήρας πρέπει να σταματήσει να δουλεύει. Αποσυναρμολογήστε το μπουζί και το διακόπτη εκκίνησης για να βεβαιωθείτε ότι ο κινητήρας δεν θα ξεκινήσει απότομα ή ακατάλληλα. Στη συνέχεια, ελέγξτε και συντηρήστε τη γεννήτρια με βάση το προγραμματισμένο ημερολόγιο επισκευών.
10. Εκτός από την καθημερινή συντήρηση και τον καθαρισμό, άλλοι ειδικοί έλεγχοι και αναπροσαρμογές στη γεννήτρια πρέπει να πραγματοποιούνται μόνο από εξουσιοδοτημένους επαγγελματίες και τα απαιτούμενα εξαρτήματα να προμηθεύονται από αυτούς. (Επικοινωνήστε με τον προμηθευτή σας ή με κάποιο επίσημο σημείο πώλησης).
11. Μια νέα ή πρόσφατα επισκευασμένη μηχανή πρέπει να υποβληθεί σε περίοδο προσαρμογής τουλάχιστον 30 ωρών, κατά τη διάρκεια της οποίας η απόδοσή της δεν πρέπει να υπερβαίνει το 75% της ονομαστικής απόδοσης.

ΕΤΙΚΕΤΕΣ ΑΣΦΑΛΕΙΑΣ

	ΠΡΟΣΟΧΗ!		Κίνδυνος ηλεκτροπληξίας
	Κρατήστε μακριά από εύφλεκτα υλικά		Μην αφαιρείτε κινούμενα μέρη
	Διαβάστε το εγχειρίδιο πριν από τη χρήση		Μην χρησιμοποιείτε υπό βροχή - Μην πλένετε με πιεστικό/ νερό με πίεση
	Τερματικό γείωσης		Μην χρησιμοποιείται σε χώρο χωρίς εξαερισμό, κίνδυνος θανάτου.
	Έλεγχος λαδιού		Μην χρησιμοποιείτε νερό σε περίπτωση πυρκαγιάς λόγω λαδιού
	Κρατήστε αποστάσεις ασφαλείας		Τοξικά αέρια, κίνδυνος θανάτου
	Χρήση ωτοασπίδων		Καυτή επιφάνεια
	Μακριά από παιδιά		Προσοχή κατά τον εφοδισμό με καύσιμα, αποφύγετε την υπερχειλίση.
	Αυτή η συσκευή είναι ανακυκλώσιμη. Εντός της ΕΕ, το προϊόν αυτό δεν μπορεί να απορριφθεί ως απόβλητο. Περιέχει πολύτιμα ανακυκλώσιμα υλικά και θα πρέπει να ακολουθείται διαδικασία ανακύκλωσης για την αποφυγή επιβλαβών συνεπειών στο περιβάλλον και την ανθρώπινη υγεία. Απορρίψτε τη συσκευή μέσω των κατάλληλων συστημάτων συλλογής ή επικοινωνήστε με τον προμηθευτή σας.		
	Μην συνδέτε σε ηλεκτρονικές συσκευές		

ΠΡΟΒΛΕΠΟΜΕΝΗ ΧΡΗΣΗ

Αυτό το μηχάνημα είναι μια φορητή γεννήτρια παραγωγής ρεύματος με τετράχρονο κινητήρα βενζίνης για οικιακή χρήση.

- Είναι κατάλληλο μόνο για προσωρινή παροχή ρεύματος.
- Το μηχάνημα πρέπει να λειτουργεί μόνο σε εξωτερικό χώρο ή σε καλά αεριζόμενο δωμάτιο.
- Η συγκεκριμένη γεννήτρια είναι σχεδιασμένη για ερασιτεχνική και όχι επαγγελματική χρήση. Όλες οι άλλες εφαρμογές, αποκλείονται ρητά. Για ζημιές ή τραυματισμούς που προκύπτουν από μια τέτοια κατάχρηση, υπεύθυνος είναι ο χειριστής και όχι ο κατασκευαστής.
- Μέρος της προβλεπόμενης χρήσης είναι επίσης η τήρηση των οδηγιών ασφαλείας και λειτουργίας που περιέχονται στο εγχειρίδιο. Τα άτομα που χειρίζονται αυτό το μηχάνημα θα πρέπει να είναι εξοικειωμένα με τις οδηγίες και τους πιθανούς κινδύνους χρήσης του. Επιπλέον, θα πρέπει να τηρούνται αυστηρά οι υφιστάμενοι κανόνες ασφαλείας. Θα πρέπει να τηρούνται όλοι οι γενικοί κανόνες για τους χώρους ασφάλειας και προστασίας.
- Σε περίπτωση μετατροπών στο μηχάνημα από τον χρήστη, ο κατασκευαστής δεν φέρει καμία ευθύνη για πιθανές βλάβες ή φθορές και η εγγύηση θεωρείται λήξασα.

ΑΛΛΟΙ ΚΙΝΔΥΝΟΙ

Ακόμα και αν χρησιμοποιείτε το μηχάνημα σύμφωνα με τις παρούσες οδηγίες χρήσης, ένα ποσοστό κινδύνου δεν μπορεί να αποκλειστεί.

Λόγω της κατασκευής του μηχανήματος κατά τη χρήση μπορεί να προκύψουν οι ακόλουθοι πιθανοί κίνδυνοι:

- Εισπνοή τοξικών αναθυμιάσεων (κίνδυνος δηλητηρίασης)
- Επαφή με καυτές επιφάνειες / σύστημα εξάτμισης (κίνδυνος σοβαρών εγκαυμάτων)
- Βλάβη της ακοής λόγω μη σωστής χρήσης ωτοασπίδων
- Επαφή δέρματος με βενζίνη/ λάδι
- Εισπνοή αναθυμιάσεων βενζίνης

ΟΔΗΓΙΕΣ ΑΣΦΑΛΕΙΑΣ

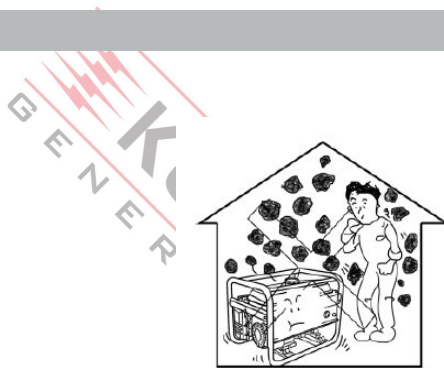

Ποτέ μη λειτουργείτε τη γεννήτρια σε χώρους με κακό εξαερισμό.

Εάν δεν μπορείτε να αποφύγετε τη χρήση σε εσωτερικούς χώρους, βεβαιωθείτε ότι ο χώρος αερίζεται επαρκώς, ώστε να μην επηρεαστούν άνθρωποι ή κατοικίδια ζώα. Εάν αισθάνεστε υπνηλία ή έχετε άλλα συμπτώματα κόπωσης, αναζητήστε καθαρό αέρα. Αερίστε πολύ καλά το δωμάτιο πριν εισέλθετε και ζητήστε ιατρική βοήθεια.

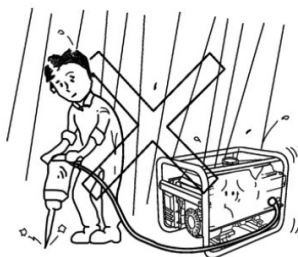

Μην λειτουργείτε τη γεννήτρια σε συνθήκες υγρασίας για να αποφύγετε ηλεκτροπληξία ή βραχυκύκλωμα. Μην αγγίζετε τη γεννήτρια όταν είτε αυτή είτε τα χέρια σας είναι βρεγμένα. Αυτή η γεννήτρια δεν είναι αδιάβροχη, επομένως δεν θα πρέπει να χρησιμοποιείται σε μέρος που εκτίθεται σε βροχή, χιόνι ή άλλη επαφή με νερό.

Ποτέ μην συνδέετε το μηχάνημα στο κύκλωμα ρεύματος του σπιτιού, εάν δεν έχει διακοπή η κεντρική παροχή ρεύματος. Βεβαιωθείτε πάντα ότι ο γενικός διακόπτης είναι κλειστός. Διαφορετικά, η ξαφνική αποκατάσταση του ρεύματος μπορεί να προκαλέσει ζημιά είτε στη γεννήτρια είτε στη συσκευή, ενώ υπάρχει και κίνδυνος πυρκαγιάς.

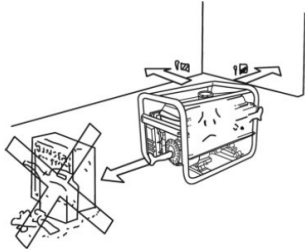

Κρατήστε τη γεννήτρια τουλάχιστον 1 μέτρο μακριά από εύφλεκτα υλικά. Αποθηκεύστε εύφλεκτα υλικά όπως βενζίνη, κηροζίνη, σπίρτα κ.λπ. μακριά από τη γεννήτρια, καθώς η θερμοκρασία γύρω της μπορεί να αυξηθεί κατά τη λειτουργία.

Μην καπνίζετε κατά τον εφοδιασμό με καύσιμο.



Αποφύγετε την υπερχειλίση κατά τον ανεφοδιασμό. Σε περίπτωση που χυθεί καύσιμο, στεγνώστε με ένα καθαρό πανί.

Πάντα κλείνετε την γεννήτρια κατά τον εφοδιασμό με καύσιμο.



Λοιπές οδηγίες ασφαλείας:

- Μην αγγίζετε σε καμία περίπτωση την εξάτμιση ή το κάλυμμα της εξάτμισης ενώ ο κινητήρας λειτουργεί ή έχει μόλις σταματήσει.
- Ποτέ μην επιτρέπετε σε κανέναν να χειρίζεται τη γεννήτρια χωρίς κατάλληλες οδηγίες.
- Φοράτε πάντα παπούτσια ασφαλείας και κατάλληλο ρουχισμό.
- Κρατήστε παιδιά και κατοικίδια μακριά από τη γεννήτρια κατά τη λειτουργία της.
- Μην χρησιμοποιείτε άλλους τύπους καυσίμων εκτός από αυτούς που αναγράφονται.
- Λειτουργείτε πάντα τη γεννήτρια σε επίπεδο έδαφος για να εξασφαλίσετε τη βέλτιστη λειτουργία και να αποφύγετε τη διαρροή καυσίμου.

ΠΑΡΟΥΣΙΑΣΗ ΜΕΡΩΝ

Model: Unit

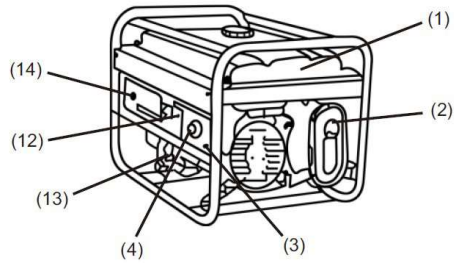

- (1) Δεξαμενή καυσίμου
- (2) Εξάτμιση
- (3) Τερματικό γείωσης
- (4) Πρίζα εναλλασσόμενου ρεύματος
- (5) Βαλβίδα καρμπυρατέρ
- (6) Λαβή μίζας
- (7) Chock καυσίμου
- (8) Φίλτρο αέρος
- (9) Σωληνωτό πλαίσιο
- (10) Μπουζί
- (11) Καπάκι δεξαμενής καυσίμου
- (12) Διακόπτης
- (13) Μανόμετρο λαδιού
- (14) Κουμπι εκκίνησης (μίζα)
- (15) Προστατευτικό εναλλασσόμενου ρεύματος (κόφτης)

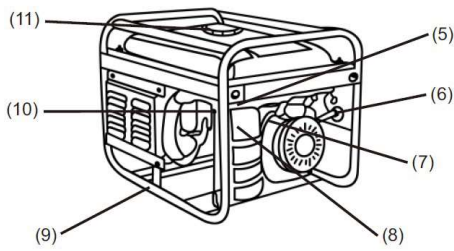

Model: Simple Unit

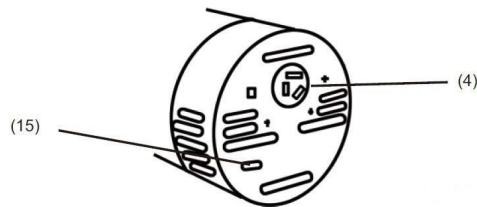
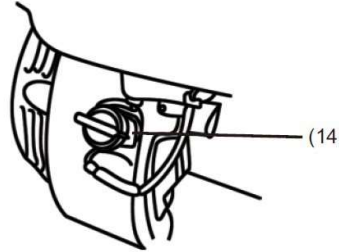
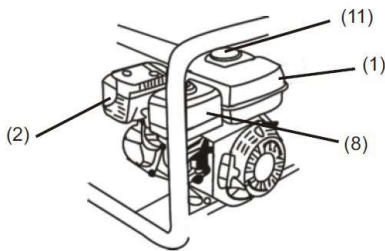

(Non-frame model)

ΕΛΕΓΧΟΣ ΠΡΙΝ ΤΗΝ ΛΕΙΤΟΥΡΓΙΑ

1. Επίπεδο λαδιού

Ελέγχετε πάντα τη στάθμη λαδιού πριν χρησιμοποιήσετε το μηχάνημα, με τη γεννήτρια απενεργοποιημένη και σε επίπεδη επιφάνεια.

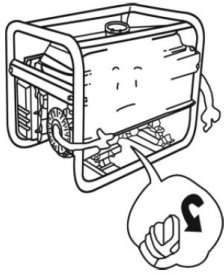

1. Ξεβιδώστε τον δείκτη μέτρησης του φίλτρου λαδιού και καθαρίστε τον με ένα καθαρό πανί.

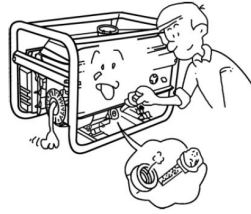

2. Τοποθετήστε τον δείκτη στη θέση του χωρίς να τον ξαναβιδώσετε και ελέγξτε τη στάθμη λαδιού.

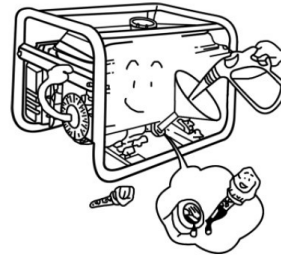

3. Σε περίπτωση που η στάθμη λαδιού είναι κάτω από το κάτω σημάδι του δείκτη, γεμίστε λάδι μέχρι το ανώτατο όριο.

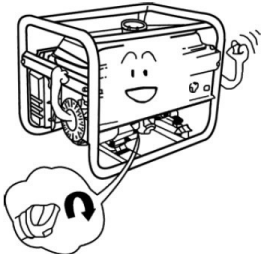

4. Βιδώστε ξανά το καπάκι από το φίλτρο λαδιού.

2. Εφοδιασμός με καύσιμα

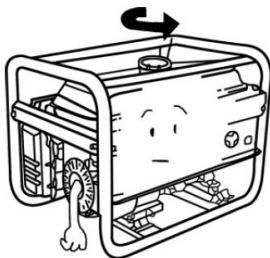

1. Ξεβιδώστε το καπάκι της δεξαμενής καυσίμου.

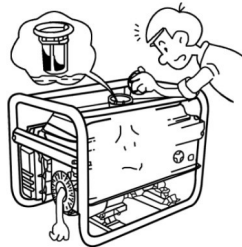

2. Ελέγξτε το επίπεδο καυσίμου και εάν βρίσκετε πολύ χαμηλά γεμίστε με βενζίνη.

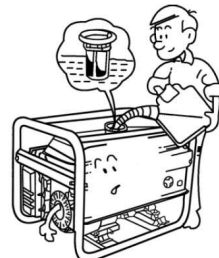

3. Γεμίστε μέχρι το κάτω μέρος του φίλτρου καυσίμου.

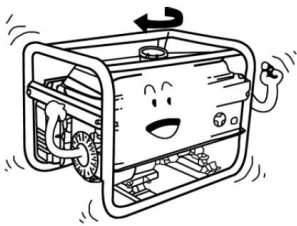

4. Βιδώστε ξανά το καπάκι της δεξαμενής καυσίμου.

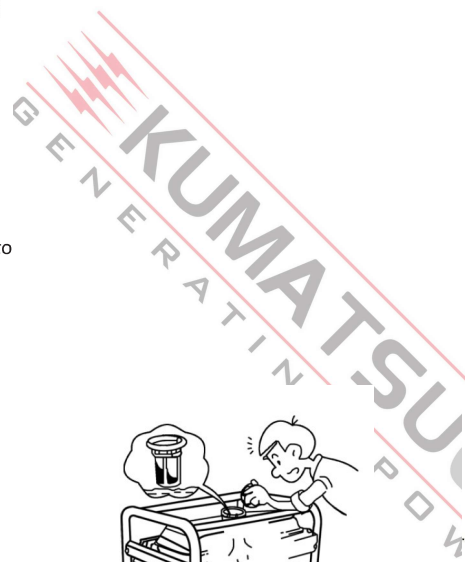

3. Φίλτρο αέρος

1. Αφαιρέστε την ασφάλεια και ξεκουμπώστε το κάλυμμα από το φίλτρο αέρος. (Μοντέλο: CL)
ή Ξεβιδώστε το παξιμάδι και την ροδέλα και ξεκουμπώστε το φίλτρο. (Μοντέλο: C)

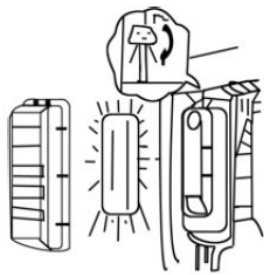

(Model: Unit)



(Model: Simple unit)

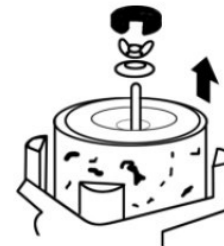

2. Ξεβιδώστε το παξιμάδι και την ροδέλα και αφαιρέστε το φίλτρο.

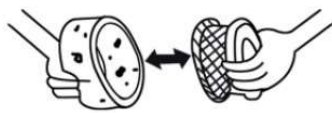

3. Ξεχωρίστε τα δύο μέρη.

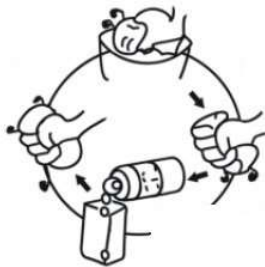

4. Πλύνετε, μουλιάστε σε λάδι και απομακρύνετε υπολείμματα νερού ή λαδιού.

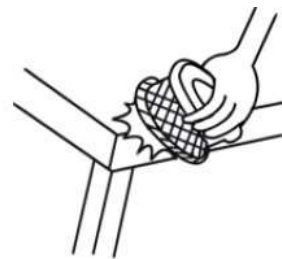

5. Τινάζτε το εσωτερικό μέρος ή χρησιμοποιήστε πεπιεσμένο αέρα για να το καθαρίσετε.

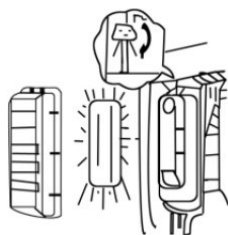

(Model: Unit)



(Model: Simple unit)

ΕΚΚΙΝΗΣΗ ΤΗΣ ΓΕΝΝΗΤΡΙΑΣ

1. Αφαιρέστε όλα τα φορτία από την πρίζα εναλλασσόμενου ρεύματος και απενεργοποιήστε το διακόπτη.

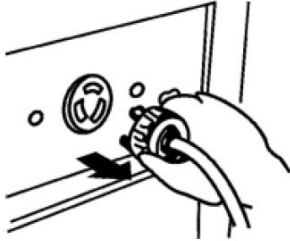

Model: Unit

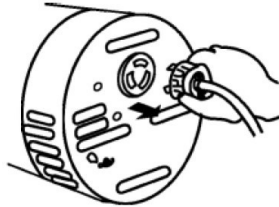

Model: Simple Unit

2. Θέστε τον διακόπτη καυσίμου στη θέση "ON".



Model: Unit

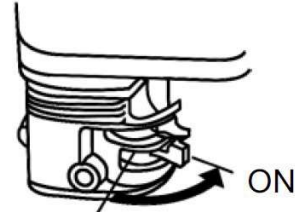

Model: Simple Unit

3. Σπρώξτε το μοχλό αέρος (τσοκ) στη θέση "OFF".

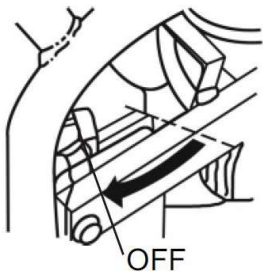

Model: Unit

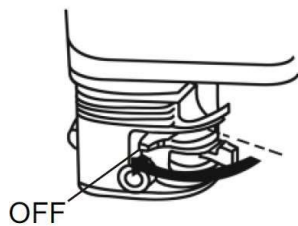

Model: Simple Unit

4. Γυρίστε τον διακόπτη του κινητήρα στη θέση "ON".

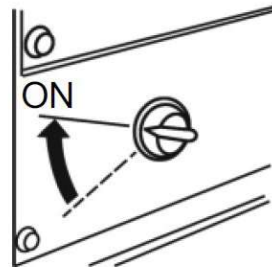

Model: Unit

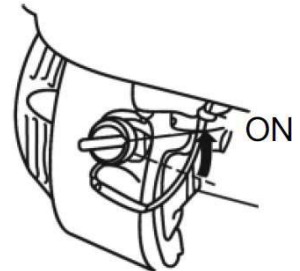

Model: Simple Unit

5. Τραβήξτε τη λαβή της μίζας μέχρι να βρείτε αντίσταση και, στη συνέχεια, επαναφέρετε και τραβήξτε απότομα.

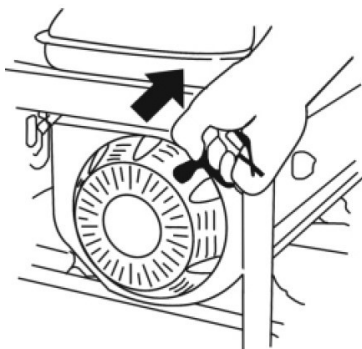

6. Μόλις ξεκινήσει η γεννήτρια, ανοίξτε το μοχλό αέρος προοδευτικά.

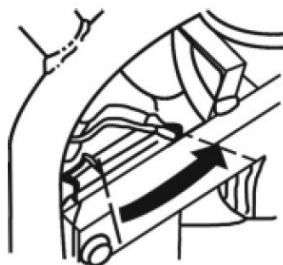

Model: Unit

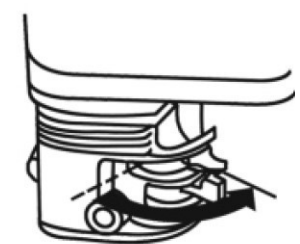

Model: Simple Unit

ΗΛΕΚΤΡΟΛΟΓΙΚΗ ΣΥΝΔΕΣΗ



ΠΡΟΣΟΧΗ!

Για να διατηρήσετε τη γεννήτρια στην καλύτερη δυνατή λειτουργική και ηλεκτρική κατάσταση, τηρήστε τα ακόλουθα:

Γειώστε τη γεννήτρια για να αποφύγετε την ηλεκτροπληξία. Συνδέστε ένα κομμάτι από βαρύ καλώδιο ανάμεσα στο τερματικό γείωσης της γεννήτριας και σε ένα εξωτερικό μηχάνημα γείωσης. Σε περίπτωση που δεν είσατε σίγουρος για τον σωστό τρόπο σύνδεσης και γείωσης αναζητήστε τη βοήθεια ενός εξειδικευμένου ηλεκτρολόγου.



(Model: Unit, Simple unit)

Ανατρέξτε στον ακόλουθο πίνακα για τη συνιστώμενη ηλεκτρική κατανάλωση ορισμένων συσκευών:

Τύπος	Ισχύς		Συσκευή	Παράδειγμα		
	Εκκίνησης	Ονομαστική		Συσκευή	Εκκίνησης	Ονομαστική
Ηλεκτρικός λαμπτήρας ή θερμαντικό σώμα	X1	X1	Λάμπα		100VA(W)	100VA(W)
			Τηλεόραση	Λάμπα 100W		
Λαμπτήρας φθορίου	X2	X1.5			80VA(W)	60VA(W)
			Λαμπτήρας φθορίου	40W Λαμπτήρας φθορίου		
Κινητήρες	X3-5	X2	Ψυγείο		450-750 VA	300VA(W)
			Ανεμιστήρας	Ψυγείο 150W		

ΠΡΟΣΟΧΗ!

- Αφήστε το μηχάνημα να ζεσταθεί για 3 λεπτά πριν συνδέσετε οποιαδήποτε συσκευή.
- Βεβαιωθείτε ότι όλες οι συσκευές είναι σε καλή κατάσταση όταν τις συνδέετε στη γεννήτρια.
- Εάν η γεννήτρια παρέχει ρεύμα σε περισσότερες από 2 συσκευές, βεβαιωθείτε ότι τις συνδέετε και τις εκκινείτε μία προς μία με την υψηλότερη ισχύ εκκίνησης πρώτα.
- Οι περισσότερες μηχανοκίνητες συσκευές απαιτούν περισσότερη από την αναφερόμενη ισχύ για να ξεκινήσουν.
- Μην υπερβαίνετε το απαιτούμενο όριο ισχύος για κάθε τάση μίας φάσης.
- Εάν μια συσκευή σταματήσει να λειτουργεί φυσιολογικά (γίνεται αργή ή σταματά ξαφνικά), απενεργοποιήστε αμέσως τη γεννήτρια από τον κεντρικό διακόπτη. Στη συνέχεια αποσυνδέστε τη συσκευή από την πρίζα και εξετάστε την για ενδείξεις δυσλειτουργίας.

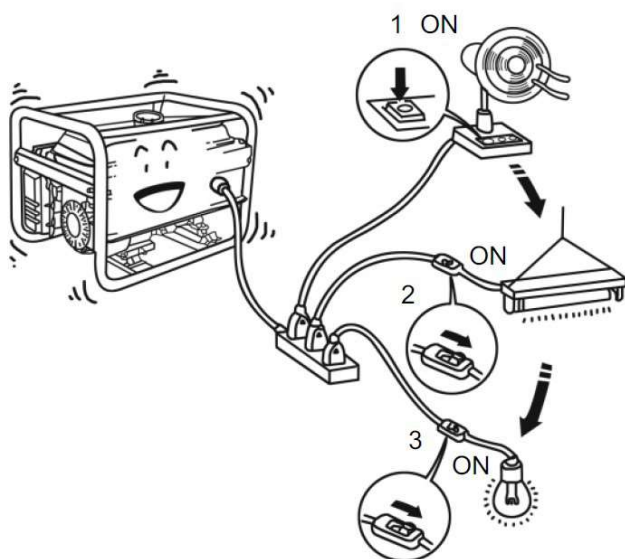

ΠΡΟΣΟΧΗ: Μην συνδέετε τη γεννήτρια σε οικιακό ηλεκτρικό κύκλωμα. Όταν μια τέτοια σύνδεση είναι απαραίτητη, βεβαιωθείτε ότι την εργασία αυτή την εκτελεί εξειδικευμένος ηλεκτρολόγος. Η μη σωστή σύνδεση μεταξύ γεννήτριας και κυκλώματος μπορεί να προκαλέσει βλάβη στη γεννήτρια, ακόμη και να οδηγήσει σε πυρκαγιά. Εάν η γεννήτρια πρέπει να συνδεθεί με κάποιο δίκτυο ρεύματος, σιγουρευτείτε ότι ο γενικός διακόπτης είναι κλειστός.

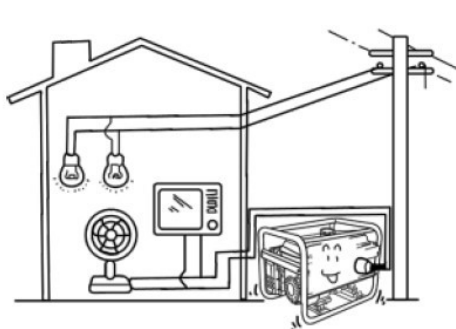

✓ ΝΑΙ

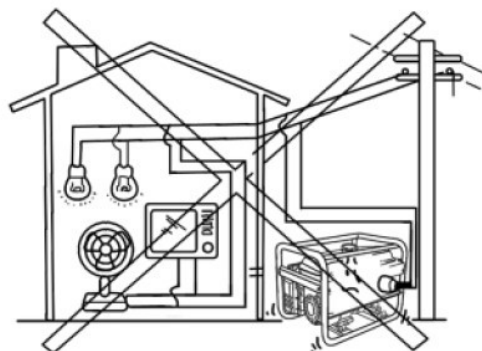

✗ ΟΧΙ

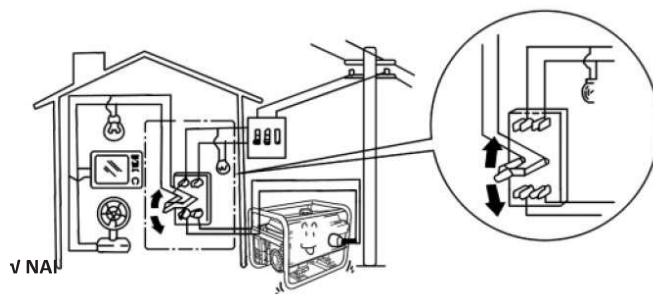

✓ ΝΑΙ

Σύνδεση εναλλασσόμενου ρεύματος (AC)

1. Εκκίνηση της γεννήτριας.

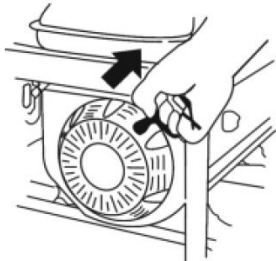

2. Σύνδεση των συσκευών.

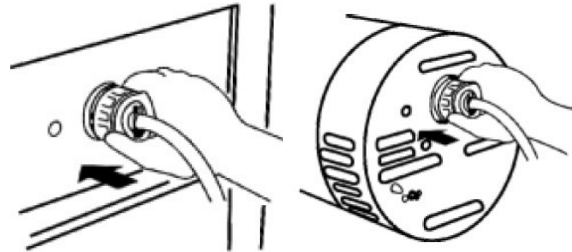

Model: Unit

Model: Simple Unit

3. Ενεργοποιήστε το διακόπτη ή πιέστε προς τα κάτω το προστατευτικό εναλλασσόμενου ρεύματος.

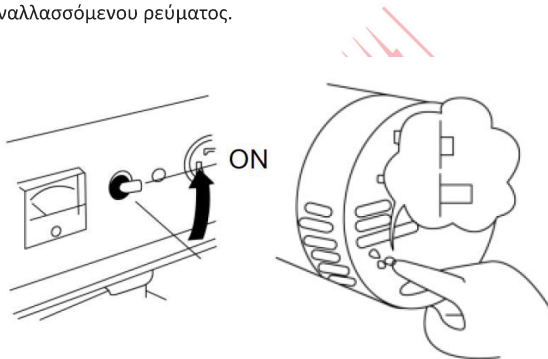

Model: Unit

Model: Simple Unit

Σύνδεση συνεχούς ρεύματος (DC)

Το τερματικό συνεχούς ρεύματος μπορεί να χρησιμοποιηθεί μόνο για τη φόρτιση αυτόματων μπαταριών 12V.

1. Όταν χρησιμοποιείτε αυτόματες μπαταρίες με καλώδια μπαταριών, πάντα να αποσυνδέετε τον αρνητικό πόλο από την μπαταρία πριν τη φόρτωση.
2. Συνδέστε το καλώδιο φόρτισης στους ακροδέκτες της μπαταρίας και στο τερματικό DC της γεννήτριας.
 - Συνδέστε τον θετικό ακροδέκτη της μπαταρίας στον θετικό ακροδέκτη της γεννήτριας.
 - Μην αντιστρέψετε τα καλώδια φόρτισης, διαφορετικά μπορεί να προκληθεί σοβαρή βλάβη στη γεννήτρια ή/και στη μπαταρία.
 - Μην αφήνετε τα ελεύθερα άκρα του καλωδίου να αγγίζουν το ένα το άλλο, αλλιώς η μπαταρία θα βραχυκυκλώσει.
 - Όταν φορτίζετε μια μπαταρία μεγάλης χωρητικότητας, τη διαρρέει υψηλό φορτίο ρεύματος (η τιμή ποικίλλει ανάλογα με την κατάσταση φόρτισης) και η ασφάλεια συνεχούς ρεύματος μπορεί να καεί.
3. Οι μπαταρίες παράγουν εύφλεκτα αέρια. Κρατήστε σπινθήρες, φλόγες, τσιγάρα μακριά.
4. Για να αποφύγετε την πιθανότητα δημιουργίας σπινθήρα κοντά στην μπαταρία, συνδέετε πάντα τα καλώδια φόρτισης πρώτα στην μπαταρία και μόνο μετά στη γεννήτρια. Κατά την αποσύνδεση, θα πρέπει να αποσυνδέετε πρώτα τα καλώδια από τη γεννήτρια.
5. Φορτίζετε τη μπαταρία σε καλά αεριζόμενο χώρο.
6. Πριν από τη φόρτιση, αφαιρέστε το καπάκι από κάθε στοιχείο της μπαταρίας. Σταματήστε τη φόρτιση εάν η θερμοκρασία του ηλεκτρολύτη υπερβαίνει τους 45°C.

ΔΙΑΚΟΠΗ ΛΕΙΤΟΥΡΓΙΑΣ

1. Αφαιρέστε όλες τις συνδεδεμένες συσκευές και αφήστε τη γεννήτρια να λειτουργεί χωρίς φορτίο για 5 λεπτά.

2. Κλείστε τον διακόπτη AC (κόφτης).

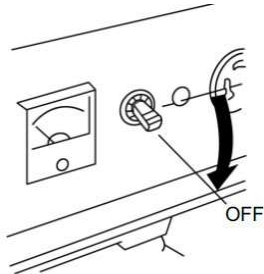

3. Γυρίστε το διακόπτη εκκίνησης στη θέση "OFF".

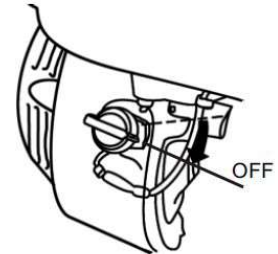
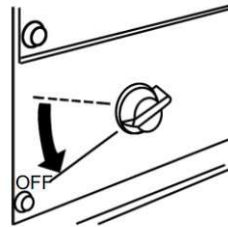

Model: Unit

Model: Simple Unit

4. Γυρίστε την βάνα του καυσίμου στην θέση "OFF".

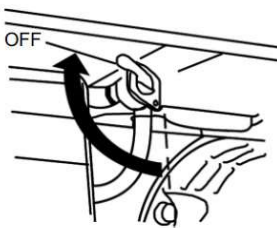

Model: Unit

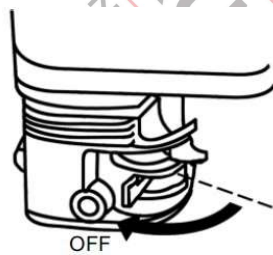

Model: Simple Unit

ΣΗΜΕΙΩΣΗ: Σε περιπτώσεις έκτακτης ανάγκης, γυρίστε τον διακόπτη του κινητήρα στο "OFF" για να σταματήσετε τη γεννήτρια.

ΠΡΟΣΟΧΗ!

Η συνεχής λειτουργία της γεννήτριας σε υψηλές ταχύτητες και υπό βαρύ φορτίο, θα οδηγήσει σε βλάβη.

ΠΕΡΙΟΔΙΚΟΙ ΕΛΕΓΧΟΙ ΚΑΙ ΣΥΝΤΗΡΗΣΗ

ΠΡΟΣΟΧΗ!

Ο καθημερινός και τακτικός έλεγχος είναι σημαντικός για να διασφαλιστεί η ασφαλής, σωστή και μακροχρόνια λειτουργία της γεννήτριας. Ανατρέξτε στον ακόλουθο πίνακα για τη διενέργεια κατάλληλων ελέγχων και ενεργειών συντήρησης.

Έλεγχος Αντικατάσταση Καθαρισμός Ρύθμιση

		 Καθημερινά	 Στις 20 ώρες χρήσης ή κάθε 1 μήνα	 Στις 50 ώρες χρήσης ή κάθε 3 μήνες	 Στις 100 ώρες χρήσης ή κάθε 6 μήνες	 Στις 300 ώρες χρήσης ή κάθε 1 χρόνο
Έλεγχος λαδιού						
Αλλαγή λαδιού						
Έλεγχος φίλτρου αέρα						
Καθαρισμός φίλτρου αέρα						
Φλιπ φίλτρου καυσίμου						
Φίλτρο καυσίμου						
Μπουζί						
Έλεγχος βαλβίδων						
Καθαρισμός κεφαλής κυλίνδρου						
Καθαρισμός δεξαμενής καυσίμου			Κάθε 2 χρόνια ή όποτε είναι απαραίτητο			

1. Αντικατάσταση λαδιού

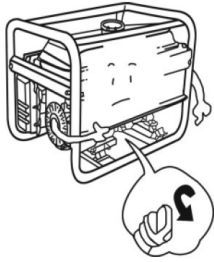

1. Ξεβιδώστε και αφαιρέστε το δείκτη μέτρησης.

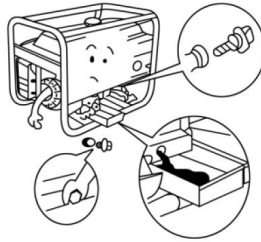

2. Ξεβιδώστε τη βίδα αποστράγγισης και αδειάστε το λάδι σε ένα δοχείο.

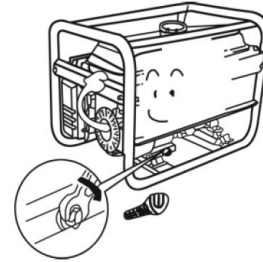

3. Βιδώστε και σφίξτε το βίδα αποστράγγισης με μια ροδέλα στεγανοποίησης.

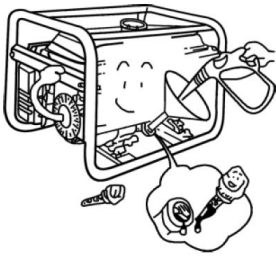

4. Γεμίστε με λάδι μέχρι το υψηλότερο σημείο του δείκτη.

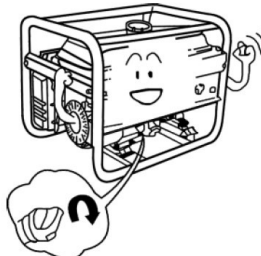

5. Επανατοποθετήστε το δείκτη μέτρησης.

Συνιστώμενο λάδι κινητήρα:
SF, SF από το API Service Classification ή SAE 10W-30 ισοδύναμο με SG Class.

Για πολύ χαμηλές θερμοκρασίες (κάτω από -15°C):
SE.SF από το API Service Classification ή SAE5W-30 ισοδύναμο με SG Class.

2. Έλεγχος και καθαρισμός μπουζί

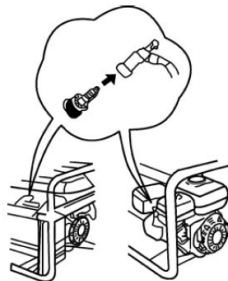

1. Αφαιρέστε το καλώδιο από το μπουζί.

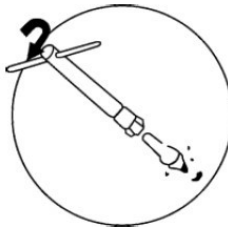

2. Βγάλτε το μπουζί.



3. Καθαρίστε όποια οξειδωση.

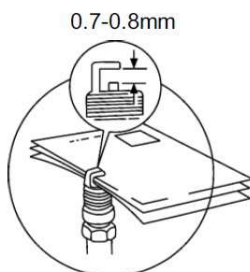

4. Μετρήστε την απόσταση των ηλεκτροδίων.

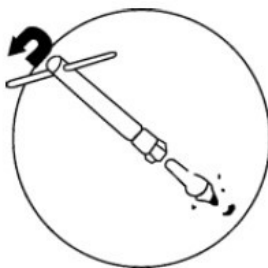

5. Βάλτε ξανά το μπουζί και το καλώδιό του.

3. Καθαρισμός φίλτρου βενζίνης

1. Θέστε την βάνα βενζίνης στη θέση "off" και βγάλτε το καπάκι από το φίλτρο βενζίνης.

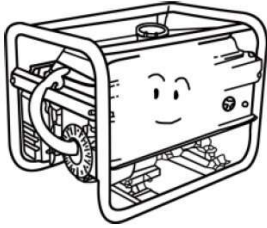

(Model: Unit)

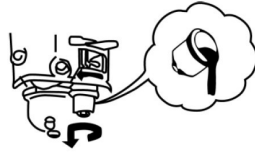

(Model: Simple unit)

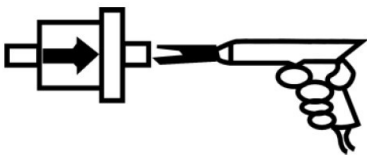

2. Καθαρίστε το φίλτρο καυσίμου καλά χρησιμοποιώντας ένα πιστόλι αέρα υψηλής πίεσης.



3. Καθαρίστε καλά τη θήκη του φίλτρου καυσίμου.

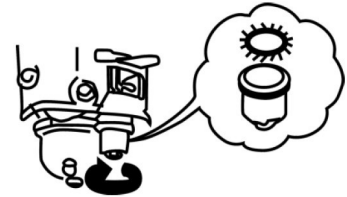

4. Τοποθετήστε έναν νέο λαστιχάκι και βιδώστε το φίλτρο στη θέση του.

ΜΑΚΡΟΧΡΟΝΙΑ ΑΠΟΘΗΚΕΥΣΗ

Εάν η γεννήτρια πρέπει να αποθηκευτεί για μεγάλο χρονικό διάστημα (πάνω από 30 ημέρες), θα πρέπει να ακολουθηθούν τα παρακάτω βήματα:



1. Κλείστε τη βάνα καυσίμου, αφαιρέστε το δοχείο του φίλτρου καυσίμου και αδειάστε το καύσιμο που βρίσκεται εκεί. (Model: Simple unit)



2. Ξεβιδώστε τη βαλβίδα καυσίμου και αδειάστε όλο το καύσιμο. (Model: Simple unit)

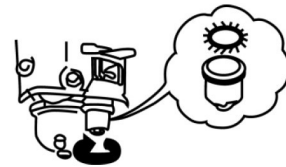

3. Τοποθετήστε έναν νέο λαστιχάκι και βιδώστε το φίλτρο στη θέση του. (Model: Simple unit)

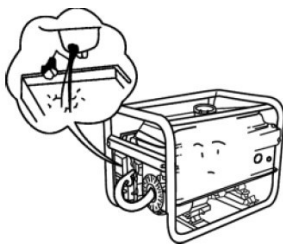

4. Ξεβιδώστε την βάνα καυσίμου και αδειάστε όλο το καύσιμο από το καρμπυρατέρ. (Model: Unit)

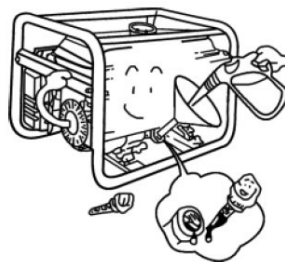

5. Ξεβιδώστε το φίλτρο λαδιού και την βίδα στραγγίσματος λαδιού και αδειάστε το λάδι από την μηχανή. (Model: Unit)

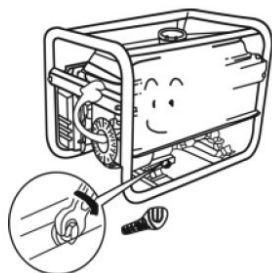

6. Γεμίστε με λάδι μέχρι το υψηλότερο σημείο του δείκτη και επανατοποθετήστε το δείκτη μέτρησης.

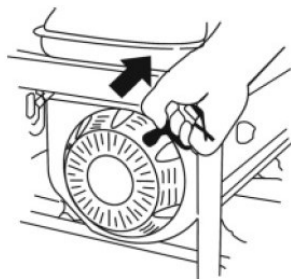

7. Τραβήξτε απαλά τη λαβή της μίζας μέχρι να αισθανθείτε αντίσταση.



Να θυμάστε ότι αν προσπαθήσετε να βάλετε μπροστά τον κινητήρα σας μετά από μακρά περίοδο αποθήκευσης, πρέπει να ελέγξετε το μπουζί για ίχνη λαδιού. Σε τέτοιες περιπτώσεις, καθαρίστε το μπουζί σας με λίγο βενζίνη.

ΑΝΤΙΜΕΤΩΠΙΣΗ ΠΡΟΒΛΗΜΑΤΩΝ

ΠΡΟΒΛΗΜΑ	ΑΙΤΙΑ	ΛΥΣΗ
Η μηχανή δεν ξεκινάει	Δεν υπάρχει αρκετό καύσιμο.	Ανεφοδιάστε με καύσιμο.
	Ο διακόπτης του κινητήρα δεν είναι ανοιχτός.	Γυρίστε το διακόπτη στη θέση ON.
	Δεν υπάρχει αρκετό λάδι.	Ελέγξτε τη στάθμη του λαδιού και γεμίστε.
	Η ισχύς κατά το τράβηγμα της μίζας δεν είναι αρκετή.	Συμβουλευτείτε ξανά της οδηγίες εκκίνησης.
Δεν παράγεται ενέργεια	Τα μπουζί έχουν οξειδωθεί.	Ελέγξτε και καθαρίστε τα μπουζί σύμφωνα με τις οδηγίες.
	Ο κεντρικός διακόπτης είναι απενεργοποιημένος.	Γυρίστε το διακόπτη στη θέση ON.
	Η επαφή με την πρίζα δεν είναι καλή.	Ρυθμίστε την απόσταση των καλωδίου.
	Δεν μπορεί να επιτευχθεί η απαραίτητη ταχύτητα του κινητήρα.	Ρυθμίστε τη γεννήτρια σύμφωνα με τις προδιαγραφές.

Για την αποτελεσματικότερη απόδοση και τη μέγιστη διάρκεια ζωής της γεννήτριας, είναι απαραίτητη η σωστή χρήση και συντήρηση σύμφωνα με τις οδηγίες του παρόντος εγχειριδίου. Για τη σωστή συντήρηση, επικοινωνήστε με ένα εξουσιοδοτημένο συνεργείο επισκευών ή με τον προμηθευτή.

ΗΛΕΚΤΡΟΛΟΓΙΚΟ ΔΙΑΓΡΑΜΜΑ

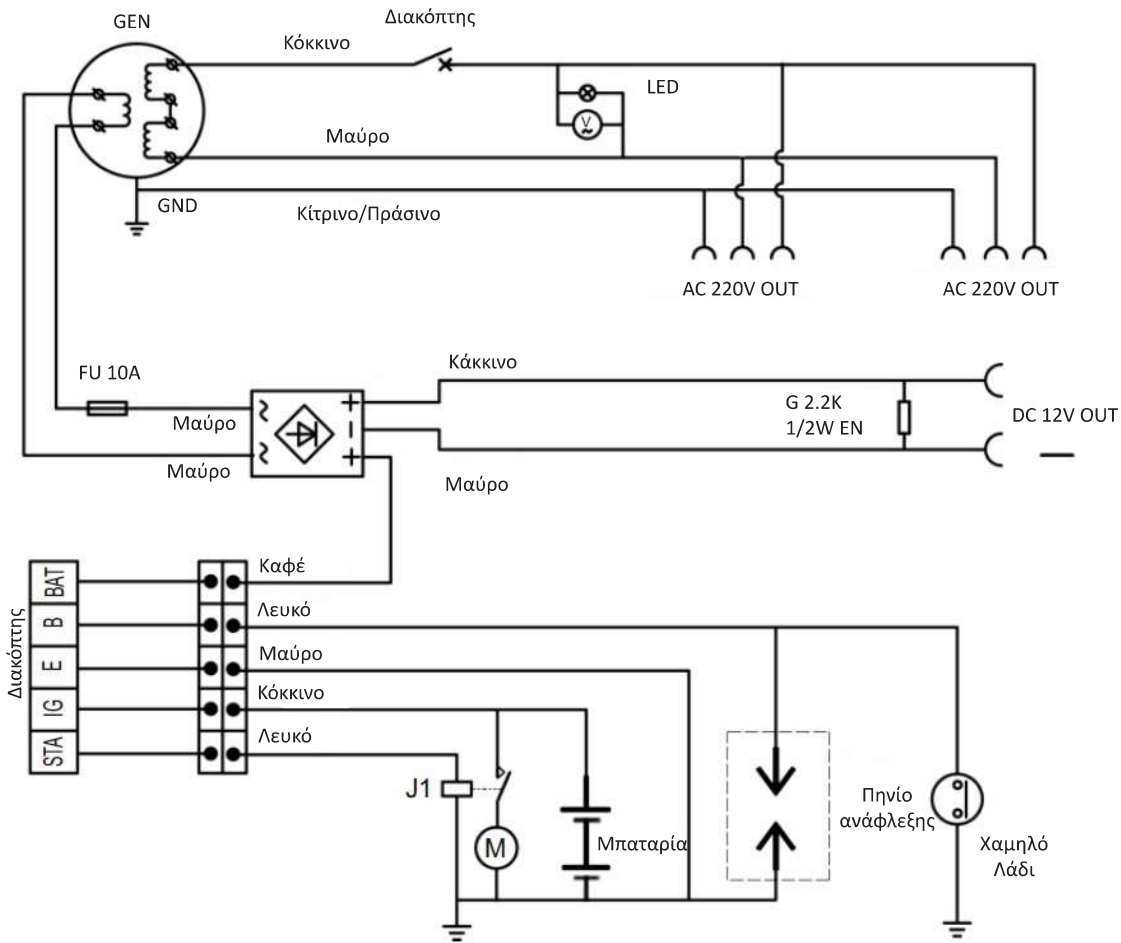

ΔΙΑΚΟΠΤΗΣ

	IG	BAT	STA	E	B
OFF				● — ●	
ON	● — ●				
START	● — ● — ●				

