

BORMANN *PRO*

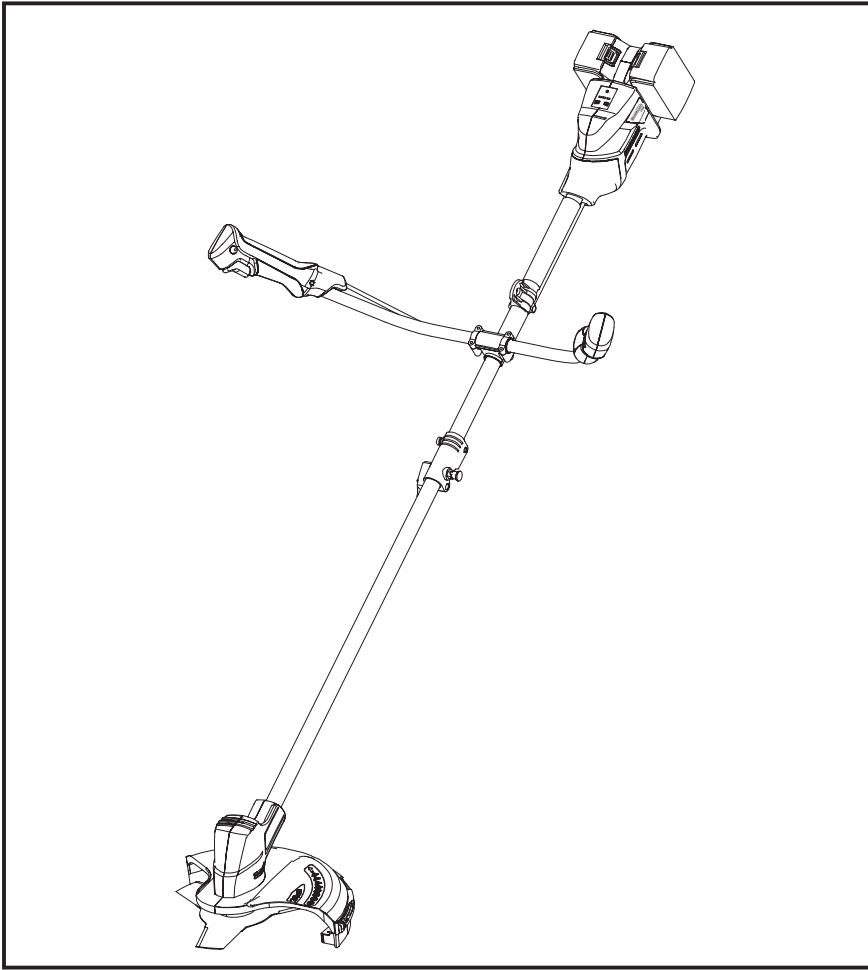

BBP4602
084648

EN IT
EL BG
RO HR
HU



WWW.NIKOLAOUTOOLS.COM

SCAN ME



MAIN PARTS / PARTI PRINCIPALI / ΚΥΡΙΑ ΜΕΡΗ / ОСНОВНИ ЧАСТИ /
PIESE PRINCIPALE / GLAVNI DIJELOVI / FŐ ALKATRÉSZEK

EN **A. Activation switch**
IT A. Interruttore di attivazione
EL A. Διακόπτης ενεργοποίησης
BG A. Активиращ превключвател
RO A. Comutator de activare
HR A. Prekidač za aktivaciju
HU A.

EN **B. Lock button**
IT B. Pulsante di blocco
EL B. Κουμπί κλειδώματος
BG B. Бутон за заключване
RO B. Buton de blocare
HR B. Gumb za zaključavanje
HU B.

EN **C. Bicycle handle**
IT C. Manubrio della bicicletta
EL C. Λαβή ποδηλάτου
BG C. Дръжка за велосипед
RO C. Ghidon de bicicletă
HR C. Ručka bicikla
HU C.

EN **D. Lower tube**
IT D. Tubo inferiore
EL D. Κάτω σωλήνας
BG D. Долна тръба
RO D. Țeavă inferioară
HR D. Donja cijev
HU D.







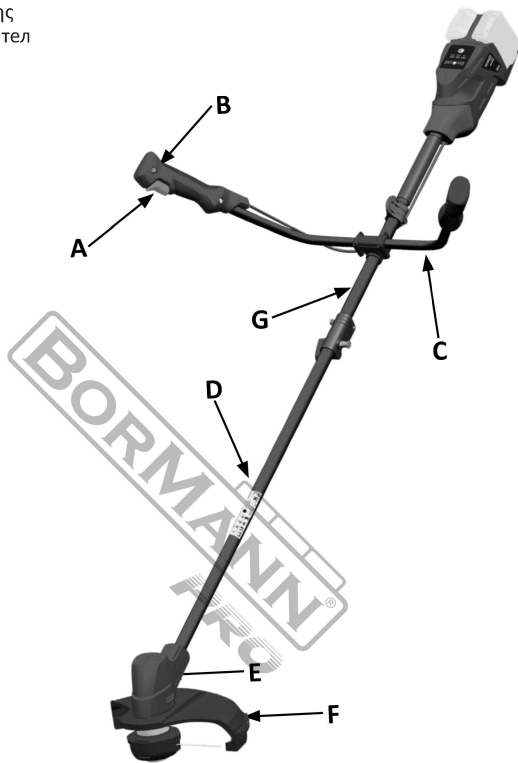

EN **E. Motor housing**
IT E. Copertura del motore
EL E. Περιβλήμα κινητήρα
BG E. Капак на мотора
RO E. Capac motor
HR E. Poklopac motora
HU E.

EN **F. Safety guard**
IT F. Protezione di sicurezza
EL F. Προφυλακτήρας
BG F. Предпазна решетка
RO F. Protector de siguranță
HR F. Zaštitnik
HU F.

EN **G. Upper tube**
IT G. Tubo superiore
EL G. Άνω σωλήνας
BG G. Горна тръба
RO G. Țeavă superioară
HR G. Gornja cijev
HU G.

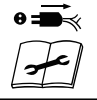

ΣΥΜΒΟΛΑ ΑΣΦΑΛΕΙΑΣ

 <p>Φοράτε γυαλιά ασφαλείας, προστατευτικά ακοής και κράνος προστασίας</p>	 <p>Φοράτε γάντια προστασίας</p>	 <p>Φοράτε αντιολισθητικά υποδήματα ασφαλείας</p>
 <p>Κρατήστε τα παιδιά και τους παρευρισκόμενους σε απόσταση 15 μέτρων από την περιοχή εργασίας</p>	 <p>Κρατήστε τους παρευρισκόμενους σε ασφαλή απόσταση από την περιοχή εργασίας</p>	 <p>Κίνδυνος τραυματισμού λόγω εκτοξευόμενων αντικειμένων</p>
 <p>Κρατήστε τα χέρια και τα πόδια σας μακριά από το εξάρτημα κοπής. Κίνδυνος τραυματισμού</p>  <p>Αφαιρέστε το βύσμα του καλωδίου από την πρίζα πριν από τη συντήρηση ή αν το καλώδιο έχει υποστεί ζημιά</p>	 <p>Βεβαιωθείτε ότι η λεπίδα και όλα τα κινούμενα μέρη έχουν σταματήσει πριν από την επισκευή ή την επιθεώρηση του μηχανήματος</p>	
<p>Τηρείτε απόσταση τουλάχιστον 10 μέτρων από καλώδια ρεύματος. Κίνδυνος ηλεκτροπληξίας.</p> 		

ΟΔΗΓΙΕΣ ΑΣΦΑΛΕΙΑΣ

 **Προσοχή:** Διαβάστε προσεκτικά το εγχειρίδιο πριν από τη χρήση. Η μη τήρηση των προειδοποιήσεων και των οδηγιών μπορεί να οδηγήσει σε βλάβη της μονάδας, τραυματισμό ή να προκαλέσει υλική ζημιά. Φυλάξτε το εγχειρίδιο σε ασφαλές μέρος για μελλοντική αναφορά.

Ασφάλεια στον χώρο εργασίας

- Διατηρείτε τον χώρο εργασίας καθαρό και επαρκώς φωτισμένο. Οι ακατάστατοι και ανεπαρκώς φωτισμένοι χώροι εργασίας μπορεί να οδηγήσουν σε ατυχήματα και τραυματισμό.
- Μην εργάζεστε με το ηλεκτρικό εργαλείο σε χώρους όπου υπάρχει κίνδυνος έκρηξης λόγω ύπαρξης εύφλεκτων υγρών, αερίων ή σκόνης. Τα ηλεκτρικά εργαλεία ενδέχεται να δημιουργήσουν σπινθήρες οι οποίοι μπορούν να αναφλέξουν τη σκόνη ή τα αέρια.
- Όταν χρησιμοποιείτε το ηλεκτρικό εργαλείο κρατάτε τα παιδιά και άλλους παρευρισκόμενους σε ασφαλή απόσταση. Η απόσταση της προσοχής μπορεί να οδηγήσει σε απώλεια ελέγχου του εργαλείου/μηχανήματος.

Ηλεκτρική ασφάλεια

- Το βύσμα του καλωδίου του ηλεκτρικού εργαλείου πρέπει να είναι συμβατό με την πρίζα. Δεν επιτρέπεται η οποιαδήποτε μετατροπή του βύσματος. Μη χρησιμοποιείτε μετατροπείς σε συνδυασμό με γειωμένα ηλεκτρικά εργαλεία. Η χρήση βυσμάτων με συμβατές πρίζες μειώνουν τον κίνδυνο ηλεκτροπληξίας.
- Αποφεύγετε την επαφή με γειωμένες επιφάνειες όπως με σωλήνες, θερμομαντικά σώματα (καλοριφέρ), κουζίνες ή ψυγεία. Όταν το σώμα σας γειώνεται αυξάνεται ο κίνδυνος ηλεκτροπληξίας.

- Μην εκθέτετε τα μηχανήματα και τα εργαλεία στη βροχή ή σε υψηλή υγρασία. Η διείσδυση νερού στο ηλεκτρικό εργαλείο αυξάνει τον κίνδυνο ηλεκτροπληξίας.
- Όταν η χρήση του ηλεκτρικού εργαλείου σε χώρους με υψηλή υγρασία ή με υγρά είναι αναπόφευκτη, τότε χρησιμοποιήστε μια διάταξη προστασίας έναντι ρεύματος διαρροής (ρελέ διαρροής - RCD). Η χρήση ενός ρελέ διαρροής μειώνει τον κίνδυνο ηλεκτροπληξίας.

Προσωπική ασφάλεια

- Το εργαλείο πρέπει πάντα να χρησιμοποιείται προσεκτικά και με σύνεση. Μη χρησιμοποιείτε το ηλεκτρικό εργαλείο αν νιώθετε κόπωση ή αν βρίσκεστε υπό την επήρεια αλκοόλ ή άλλων ουσιών. Μια στιγμή απροσεξίας κατά τον χειρισμό του ηλεκτρικού εργαλείου μπορεί να οδηγήσει σε σοβαρό τραυματισμό.
- Φοράτε κατάλληλο εξοπλισμό ατομικής προστασίας. Επιλέξτε τον κατάλληλο εξοπλισμό προστασίας, για παράδειγμα μια μάσκα σκόνης, αντιολισθητικές μπότες ασφαλείας, κράνος προστασίας, προστατευτικά ακοής, ανάλογα με το εκάστοτε εργαλείο και τη χρήση του, έτσι ώστε να μειωθεί ο κίνδυνος τραυματισμού.
- Αφαιρείτε από το ηλεκτρικό εργαλείο τυχόν εργαλεία ρύθμισης πριν το θέσετε σε λειτουργία. Ένα εργαλείο ρύθμισης που βρίσκεται συνδεδεμένο σ' ένα κινούμενο μέρος του εργαλείου μπορεί να οδηγήσει σε τραυματισμό.
- Ντυθείτε με τα κατάλληλα ενδύματα. Μη φοράτε ρούχα με χαλαρή εφαρμογή ή κοσμήματα. Κρατήστε τα μαλλιά, τα ρούχα και τα χέρια σας σε ασφαλή απόσταση από τα κινούμενα εξαρτήματα.
- Λάβετε μέτρα για να αποφύγετε την ακούσια εκκίνηση. Βεβαιωθείτε ότι το κουμπί ενεργοποίησης του εργαλείου βρίσκεται στη θέση OFF πριν τοποθετήσετε την μπαταρία στο εργαλείο και πριν το μεταφέρετε. Μην μεταφέρετε το ηλεκτρικό εργαλείο με το δάκτυλό σας να ακουμπάει τον διακόπτη ON/OFF και μην συνδέετε την μπαταρία στο εργαλείο αν ο διακόπτης βρίσκεται στη θέση ON.
- Μην τεντώνετε, γέρνετε ή σκύβετε υπερβολικά κατά τη χρήση του εργαλείου. Διατηρήστε την ισορροπία σας και φροντίστε να έχετε σωστή στάση σώματος έτσι ώστε να είστε σε θέση να αντιμετωπίσετε απροσδόκητες καταστάσεις.
- Εάν διατίθενται συσκευές για τη σύνδεση του εργαλείου με σύστημα αναρρόφησης σκόνης, φροντίστε να είναι συνδεδεμένες και να χρησιμοποιούνται σωστά. Η χρήση του εργαλείου με σύστημα αναρρόφησης σκόνης συνδεδεμένο μπορεί να μειώσει τους κινδύνους που σχετίζονται με τη σκόνη.

Ασφάλεια παιδιών

- Κρατήστε τα παιδιά μακριά από την περιοχή εργασίας και υπό την προσεκτική επίβλεψη ενός υπεύθυνου ενήλικα.
- Μην επιτρέπετε σε παιδιά ηλικίας κάτω των 14 ετών να χειρίζονται αυτό το χλοοκοπτικό. Τα παιδιά ηλικίας 14 ετών και άνω πρέπει να διαβάσουν και να κατανοήσουν τις οδηγίες λειτουργίας και τους κανόνες ασφαλείας που περιέχονται σε αυτό το εγχειρίδιο και πρέπει να έχουν εκπαιδευτεί και να εποπτεύονται από έναν ενήλικα.
- Μείνετε σε εγρήγορη και απενεργοποιηθείτε το χλοοκοπτικό εάν ένα παιδί ή οποιοδήποτε άλλο άτομο εισέλθει στην περιοχή εργασίας.
- Ελέγχετε προσεκτικά την περιοχή εργασίας πριν και κατά τη διάρκεια της κοπής.
- Να είστε ιδιαίτερα προσεκτικοί όταν πλησιάζετε τυφλά σημεία, πόρτες, θάμνους, δέντρα ή άλλα αντικείμενα που μπορεί να εμποδίζουν την ορατότητα ενός παιδιού.

Ορθότητα χειρισμού και συντήρηση ηλεκτρικών εργαλείων

- Μην ασκείτε υπερβολική πίεση στο εργαλείο. Χρησιμοποιήστε το κατάλληλο εργαλείο για τον σκοπό για τον οποίον προορίζεται. Η χρήση του σωστού εργαλείου για τον σκοπό για τον οποίον προορίζεται θα καταστήσει την εργασία ασφαλέστερη.
- Μη χρησιμοποιήσετε ποτέ ένα εργαλείο αν το κουμπί ενεργοποίησής του δεν λειτουργεί. Τα ηλεκτρικά εργαλεία τα οποία δεν μπορούν πλέον να ενεργοποιηθούν ή/και να απενεργοποιηθούν με τα κουμπιά λειτουργίας τους είναι επικίνδυνα και πρέπει να επισκευαστούν.
- Αφαιρέστε την μπαταρία πριν προβείτε σε εργασίες συντήρησης ή αντικατάστασης ενός εξαρτήματος του εργαλείου και πριν αποθηκεύσετε το εργαλείο. Αυτά τα μέτρα πρόληψης μειώνουν τον κίνδυνο της ακούσιας εκκίνησης του ηλεκτρικού εργαλείου.
- Όταν το ηλεκτρικό εργαλείο δεν χρησιμοποιείται, αποθηκεύστε το σε σημείο μη προσβάσιμο από παιδιά και φροντίστε να μη χρησιμοποιείται το εργαλείο από άτομα που δεν έχουν εξοικειωθεί με την χρήση του ή που δεν έχουν διαβάσει τις οδηγίες χρήσης που περιέχει το παρόν εγχειρίδιο. Το ηλεκτρικό εργαλείο είναι επικίνδυνο όταν χρησιμοποιείται από άπειρα άτομα ή από άτομα που δεν έχουν διαβάσει τις οδηγίες χρήσης του.
- Συντηρήστε το ηλεκτρικό εργαλείο. Ελέγχετε αν τα κινούμενα εξαρτήματα λειτουργούν σωστά, αν

υπάρχει κάποιο μπλοκάρισμα, αν έχουν σπάσει εξαρτήματα σε κάποιο σημείο ή αν έχουν φθαρεί εξαρτήματα τα οποία ενδέχεται να επηρεάσουν αρνητικά την λειτουργία του ηλεκτρικού εργαλείου. Η εσφαλμένη συντήρηση των ηλεκτρικών εργαλείων προκαλεί ατυχήματα.

- Διατηρείτε τα εργαλεία κοπής αιχμηρά και σε καλή κατάσταση. Τα επαρκώς συντηρημένα κοπτικά εργαλεία είναι πιο δύσκολο να μπλοκαριστούν και έχουν υψηλότερη απόδοση.

Οδηγίες ασφαλείας για εργαλεία μπαταρίας

- Επαναφορτίζετε τις μπαταρίες μόνο με τον φορτιστή που ορίζει ο κατασκευαστής. Ένας φορτιστής που χρησιμοποιείται για τη φόρτιση ακατάλληλων μπαταριών μπορεί να δημιουργήσει κίνδυνο πυρκαγιάς.
- Χρησιμοποιείτε το ηλεκτρικό εργαλείο μόνο με τις προβλεπόμενες μπαταρίες. Η χρήση άλλων μπαταριών μπορεί να δημιουργήσει κίνδυνο τραυματισμού και πυρκαγιάς.
- Όταν η μπαταρία δεν χρησιμοποιείται, κρατήστε την μακριά από μεταλλικά αντικείμενα όπως συνδετήρες, κέρματα, κλειδιά, καρφιά, βίδες ή άλλα μικρά μεταλλικά αντικείμενα που μπορούν να κάνουν σύνδεση από τον έναν ακροδέκτη στον άλλον. Το βραχυκύκλωμα των ακροδεκτών της μπαταρίας μπορεί να προκαλέσει εγκαύματα ή πυρκαγιά.
- Υπό συνθήκες κακομεταχείρισης, μπορεί να εκτοξευτεί υγρό από την μπαταρία. Αποφύγετε την επαφή με το υγρό της μπαταρίας. Σε περίπτωση επαφής με το υγρό, ξεπλύνετε με νερό. Εάν το υγρό έρθει σε επαφή με τα μάτια, αναζητήστε αμέσως ιατρική βοήθεια. Το υγρό που εκτοξεύεται από την μπαταρία μπορεί να προκαλέσει ερεθισμό ή εγκαύματα.
- Μην χρησιμοποιείτε μπαταρία που έχει υποστεί ζημιά ή έχει τροποποιηθεί. Οι κατεστραμμένες ή τροποποιημένες μπαταρίες ενδέχεται να μην λειτουργούν όπως προβλέπεται, με αποτέλεσμα να προκληθεί πυρκαγιά ή έκρηξη.
- Μην εκθέτετε την μπαταρία σε φωτιά ή σε πολύ υψηλές θερμοκρασίες. Η έκθεση σε φωτιά ή σε θερμοκρασίες άνω των 100°C μπορεί να προκαλέσει έκρηξη.



ΠΡΟΕΙΔΟΠΟΙΗΣΗ! Η χρήση οποιουδήποτε ηλεκτρικού εργαλείου μπορεί να οδηγήσει σε εκτόξευση ξένων αντικειμένων στα μάτια σας, με αποτέλεσμα σοβαρή βλάβη. Πριν ξεκινήσετε τη χρήση ηλεκτρικών εργαλείων, φοράτε πάντα γυαλιά προστασίας με πλαϊνά προστατευτικά και, όταν χρειάζεται, ολόκληρη μάσκα προστασίας.

SERVICE

- Ποτέ μην επιχειρήσετε να επισκευάσετε μόνοι σας τις μπαταρίες που έχουν υποστεί βλάβη. Το service των μπαταριών πρέπει να γίνεται μόνο από τον κατασκευαστή ή από εξουσιοδοτημένους τεχνικούς service.
- Αναθέστε τη συντήρηση και την επισκευή του ηλεκτρικού εργαλείου στον κατασκευαστή ή σε εξουσιοδοτημένους τεχνικούς service, χρησιμοποιώντας μόνο πανομοιότυπα ανταλλακτικά. Με τον τρόπο αυτό θα διασφαλιστεί η διατήρηση της ασφάλειας του ηλεκτρικού εργαλείου.

ΟΔΗΓΙΕΣ ΣΥΝΑΡΜΟΛΟΓΗΣΗΣ



ΠΡΟΕΙΔΟΠΟΙΗΣΗ! Εάν κάποια εξαρτήματα είναι κατεστραμμένα ή λείπουν, μην χρησιμοποιείτε το προϊόν μέχρι αυτά να αντικατασταθούν. Η χρήση του προϊόντος με κατεστραμμένα ή ελλιπή εξαρτήματα μπορεί να προκαλέσει σοβαρούς τραυματισμούς.



Μην επιχειρήσετε να τροποποιήσετε το εργαλείο ή να δημιουργήσετε εξαρτήματα που δεν συνιστώνται για χρήση με αυτό το προϊόν. Οποιαδήποτε τέτοια αλλαγή ή τροποποίηση αποτελεί κακή χρήση και μπορεί να οδηγήσει σε επικίνδυνες καταστάσεις που ενδέχεται να προκαλέσουν σοβαρούς τραυματισμούς.



Μην τοποθετείτε την μπαταρία στο προϊόν πριν ολοκληρωθεί η συναρμολόγηση. Η μη τήρηση αυτής της οδηγίας μπορεί να οδηγήσει σε τυχαία εκκίνηση και ενδεχόμενους σοβαρούς τραυματισμούς.

Τοποθέτηση του προφυλακτήρα

- Τοποθετήστε τον προφυλακτήρα στο περίβλημα του κινητήρα, φροντίζοντας να ευθυγραμμίσετε την οπή της βίδας στο περίβλημα του κινητήρα με την οπή της βίδας στον προφυλακτήρα.
- Χρησιμοποιήστε τις 2 βίδες για να στερεώσετε τον προφυλακτήρα στο περίβλημα. Βεβαιωθείτε ότι οι βίδες είναι σωστά σφιγμένες.
- Για να τοποθετήσετε τον προφυλακτήρα, συνδέστε τα άκρα του στις οπές που βρίσκονται σε κάθε πλευρά του περιβλήματος (βλ. εικ. 3).
- Ο προφυλακτήρας θα ανυψώνεται κάθετα όταν δεν χρησιμοποιείται.

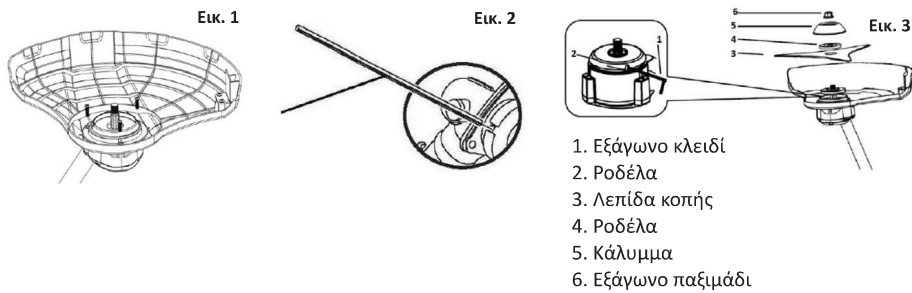

Τοποθέτηση και αφαίρεση της μπαταρίας

ΣΗΜΑΝΤΙΚΟ! Η μπαταρία δεν είναι φορτισμένη κατά την αγορά. Πριν χρησιμοποιήσετε το χορτοκοπτικό για πρώτη φορά, τοποθετήστε την μπαταρία στον φορτιστή και φορτίστε την. Διαβάστε όλες τις προφυλάξεις ασφαλείας και ακολουθήστε τις οδηγίες.

Για να αφαιρέσετε την μπαταρία:

- Πατήστε το κουμπί (1) στη λαβή.
- Σύρετε την μπαταρία προς τα πίσω και, στη συνέχεια, τραβήξτε ή σηκώστε τη μπαταρία από το εργαλείο (βλ. εικ. 4).

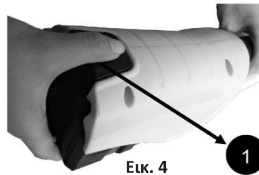

Τοποθέτηση μπαταρίας

- Για να τοποθετήσετε την μπαταρία, ευθυγραμμίστε την με το εργαλείο και σπρώξτε την προς τα εμπρός.
- Για να συνδέσετε την μπαταρία, σύρετέ την πλήρως προς τα εμπρός, μέχρι να ασφαλίσει στη θέση της.

ΠΡΟΕΙΔΟΠΟΙΗΣΗ! Ακολουθήστε αυτές τις οδηγίες για να αποφύγετε τραυματισμούς και να μειώσετε τον κίνδυνο ηλεκτροπληξίας ή πυρκαγιάς:

- Αντικαταστήστε αμέσως την μπαταρία ή τον φορτιστή εάν το περίβλημα της μπαταρίας ή το καλώδιο του φορτιστή είναι κατεστραμμένα.
- Βεβαιωθείτε ότι η μπαταρία έχει αφαιρεθεί πριν από την επιθεώρηση, τη ρύθμιση ή τη συντήρηση οποιουδήποτε μέρους του θαμνοκοπτικού.

ΟΔΗΓΙΕΣ ΛΕΙΤΟΥΡΓΙΑΣ

ΠΡΟΕΙΔΟΠΟΙΗΣΗ! Διαβάστε και κατανοήστε πλήρως όλες τις οδηγίες και τις πληροφορίες ασφαλείας πριν χρησιμοποιήσετε αυτό το εργαλείο. Η μη τήρηση των οδηγιών μπορεί να προκαλέσει σοβαρό τραυματισμό ή θάνατο.

- Μην επιτρέπετε σε κανέναν να χρησιμοποιήσει αυτό το εργαλείο χωρίς να έχει πρώτα διαβάσει το εγχειρίδιο οδηγιών.
- Ένα θαμνοκοπτικό μπορεί να είναι επικίνδυνο εάν συναρμολογηθεί ή χρησιμοποιηθεί με ακατάλληλο τρόπο.
- Μην χρησιμοποιείτε αυτό το εργαλείο εάν έχετε αμφιβολίες ή ερωτήσεις σχετικά με την ασφαλή λειτουργία του.

Ενεργοποίηση/Απενεργοποίηση του θαμνοκοπτικού

- Τοποθετήστε την μπαταρία. (Ανατρέξτε στην ενότητα Τοποθέτηση μπαταρίας)
- Πιέστε το κουμπί ξεκλειδώματος (1) και ταυτόχρονα πατήστε τον διακόπτη ενεργοποίησης (2). (βλ. εικ. 5)
- Για να απενεργοποιήσετε τη λειτουργία, απελευθερώστε τον διακόπτη ενεργοποίησης.

ΠΡΟΕΙΔΟΠΟΙΗΣΗ! Το εργαλείο συνεχίζει να λειτουργεί για περίπου 4 δευτερόλεπτα μετά την απενεργοποίησή του. Αφήστε τον κινητήρα να σταματήσει εντελώς πριν αφήσετε το εργαλείο..



Κοπή

ΠΡΟΕΙΔΟΠΟΙΗΣΗ! Βεβαιωθείτε ότι η περιοχή εργασίας είναι απαλλαγμένη από πέτρες, μπάζα, σχοινιά και άλλα ξένα αντικείμενα.

- Εκκινήστε το θαμνοκοπτικό πριν πλησιάσετε τη χλόη που θέλετε να κόψετε.
- Σταματήστε το και ελέγξτε εάν η μεσινέζα έχει επεκταθεί πλήρως και έχει αποκοπεί από τη λάμα κοπής.
- Εάν η μεσινέζα είναι κοντή, εκκινήστε ξανά το θαμνοκοπτικό.

Σημείωση! Κάθε φορά που το θαμνοκοπτικό σταματά και εκκινείται ξανά, η μεσινέζα απελευθερώνεται και επεκτείνεται κατά περίπου 10 mm.

- Κόψτε τη χλόη κουνώντας το θαμνοκοπτικό από δεξιά προς αριστερά και προχωρήστε αργά, κρατώντας το κεκλιμένο προς τα εμπρός σε γωνία περίπου 30°. Οι ήπιες κοπές είναι καλύτερες από τις έντονες, καθώς επιτρέπουν στη χλόη που έχει κοπεί να πέσει μακριά από το καρούλι, αποτρέποντας το φράξιμο του καρουλιού.
- Η ψηλή χλόη πρέπει να κόβεται σταδιακά, ξεκινώντας πάντα από την κορυφή.
- Μην κόβετε υγρή ή βρεγμένη χλόη. Μην υπερφορτώνετε το θαμνοκοπτικό σας.
- Για να μην φθαρεί σύντομα η μεσινέζα, αποφύγετε την κοπή σκληρών αντικειμένων, όπως πέτρες ή την κοπή κοντά σε πεζοδρόμια, φράχτες κ.λπ.).
- Προσέξτε την ανατήρηση σε περίπτωση πρόσκρουσης σε σκληρά αντικείμενα.
- Αφού ολοκληρώσετε την κοπή, κρατήστε την κεφαλή κοντά στο έδαφος, αφήστε τον διακόπτη και περιμένετε μέχρι να σταματήσει εντελώς ο κινητήρας. Τοποθετήστε το εργαλείο στο έδαφος και αφαιρέστε την μπαταρία.

Σημείωση! Καθαρίζετε περιοδικά τη χλόη μεταξύ του καρουλιού και του χείλους του προφυλακτήρα για να αποτρέψετε τη δόνηση του εργαλείου.

Επιμήκυνση της μεσινέζας

- Πριν ξεκινήσετε, βεβαιωθείτε ότι η μεσινέζα έχει το σωστό μήκος. Τραβήξτε την μέχρι την άκρη του προστατευτικού καλύμματος.
- Κατά τη λειτουργία, για να αυξήσετε το μήκος της κοπής, σταματήστε και επανεκκινήστε το θαμνοκοπτικό.
- Κάθε φορά που το εργαλείο εκκινείται και σταματά, η μεσινέζα επιμηκύνεται κατά περίπου 10 mm.

Χρήση του προφυλακτήρα

- Για την προστασία μικρών φυτών κ.λπ. από την περιστρεφόμενη μεσινέζα, το θαμνοκοπτικό είναι εξοπλισμένο με έναν προφυλακτήρα. Αυτός ορίζει το πόσο κοντά μπορεί να φτάσει η κεφαλή του εργαλείου σε αντικείμενα, όταν βρίσκεται στην κάτω θέση.
- Για να χρησιμοποιήσετε τον προφυλακτήρα αναδιπλώστε τον προς τα κάτω έτσι ώστε να είναι οριζόντιος. Αυτό διατηρεί τη μεσινέζα σε ασφαλή απόσταση από το άκρο του προφυλακτήρα και βοηθά στην αποφυγή ζημιάς σε μικρά φυτά και δέντρα.

Σημείωση! Πάντα αφαιρείτε την μπαταρία από το εργαλείο πριν πραγματοποιείτε οποιαδήποτε συντήρηση ή ρύθμιση στο ίδιο το εργαλείο.

- Το θαμνοκοπτικό είναι κατάλληλο για ήπιες εργασίες κοπής.

Trimmer line replacement

Σημείωση! Πάντα αφαιρείτε την μπαταρία από το θαμνοκοπτικό πριν πραγματοποιήσετε οποιαδήποτε συντήρηση ή ρύθμιση σε αυτό.

- Αναποδογυρίστε το ώστε να έχετε άμεση πρόσβαση στο καρούλι.
- Κρατήστε σταθερά το κάτω μέρος του καρουλιού με το ένα χέρι και με το άλλο χέρι πιέστε τις γλωττίδες στις δύο πλευρές του καλύμματος του καρουλιού και αφαιρέστε το κάλυμμα.
- Αφαιρέστε το άδειο καρούλι και καθαρίστε το κάλυμμα του καρουλιού.
- Χρησιμοποιώντας ένα πλήρως τυλιγμένο καρούλι, περάστε τη μεσινέζα μέσα από την οπή του καρουλιού. Τοποθετήστε το καρούλι με το νήμα πλήρως μέσα στο κάλυμμα του καρουλιού.

- Εφαρμόζοντας ελαφριά πίεση, περιστρέψτε το καρούλι με το νήμα μέχρι να ασφαλίσει στη θέση του.
- Επανατοποθετήστε το κάλυμμα του καρουλιού, βεβαιώνοντας ότι και τα δύο κλιπ έχουν τοποθετηθεί και ασφαλιστεί στη θέση τους. Ελέγξτε επίσης ότι το κάλυμμα είναι ασφαλισμένο.
- Πιέστε το τετράγωνο κουμπί στο καρούλι και ταυτόχρονα τραβήξτε τη μεσινέζα. Επεκτείνετε τη μεσινέζα λίγο πέρα κοντά στον προφυλακτήρα.

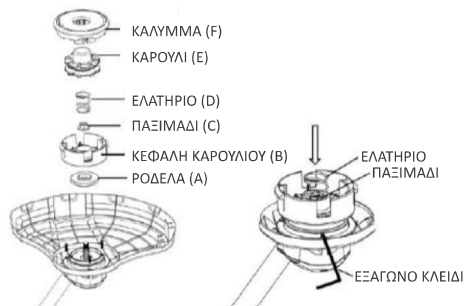

ΠΡΟΣΟΧΗ! Μετά την αλλαγή του καρουλιού, λειτουργήστε το θαμνοκοπτικό χωρίς φορτίο για τουλάχιστον ένα λεπτό, για να βεβαιωθείτε ότι η μεσινέζα και το εργαλείο λειτουργούν σωστά. Χρησιμοποιείτε μόνο το καρούλι που συνιστά ο κατασκευαστής.

ΣΥΝΤΗΡΗΣΗ

ΠΡΟΕΙΔΟΠΟΙΗΣΗ! Για να αποφύγετε τραυματισμούς και τον κίνδυνο πυρκαγιάς και ηλεκτροπληξίας, αφαιρέστε την μπαταρία πριν από τη ρύθμιση, την επιθεώρηση ή τον καθαρισμό του θαμνοκοπτικού.

Καθαρισμός της κεφαλής του καρουλιού

- Αφαιρέστε την μπαταρία.
- Απενεργοποιήστε τον κινητήρα και αφαιρέστε την μπαταρία.
- Καθαρίστε τη βρωμιά και τα υπολείμματα από την κεφαλή του καρουλιού χρησιμοποιώντας ένα υγρό πανί με ήπιο απορρυπαντικό.

ΣΗΜΕΙΩΣΗ! Σκουπίστε το περίβλημα και τα πλαστικά εξαρτήματα χρησιμοποιώντας ένα υγρό, μαλακό πανί. Μην χρησιμοποιείτε ισχυρά διαλυτικά ή απορρυπαντικά στο πλαστικό περίβλημα ή στα πλαστικά εξαρτήματα. Ορισμένα οικιακά καθαριστικά μπορεί να προκαλέσουν ζημιά και να δημιουργήσουν κίνδυνο ηλεκτροπληξίας.

Γενική επιθεώρηση

Ελέγχετε τακτικά ότι όλες οι βίδες στερέωσης είναι σφιγμένες. Με την πάροδο του χρόνου μπορεί να χαλαρώσουν λόγω των κραδασμών.

ΑΠΟΘΗΚΕΥΣΗ

- Αποθηκεύστε το εργαλείο μακριά από το άμεσο ηλιακό φως.
- Μην το αποθηκεύετε σε νάιλον σακούλα, καθώς αυτό μπορεί να ευνοήσει τη δημιουργία μούχλας.
- Αποθηκεύστε το σε καλά αεριζόμενο χώρο, μακριά από παιδιά.
- Κρατήστε το μακριά από διαβρωτικά μέσα, όπως χημικά προϊόντα κήπου και αντιπαγωτικά άλατα.
- Στο τέλος της σεζόν, καθαρίστε το εργαλείο και ελέγξτε το προσεκτικά για φθορές.

Μπαταρία

- Αποθηκεύστε την μπαταρία πλήρως φορτισμένη.
- Μόλις η ενδεικτική λυχνία φόρτισης γίνει πράσινη, αφαιρέστε την μπαταρία από τον φορτιστή και αποσυνδέστε τον από την πρίζα.
- Μην αποθηκεύετε την μπαταρία μαζί με το εργαλείο.
- Μετά τη φόρτιση, η μπαταρία μπορεί να αποθηκευτεί στον φορτιστή, αρκεί ο φορτιστής να μην είναι συνδεδεμένος στην πρίζα.

Συντήρηση του φορτιστή

- Διατηρήστε τον φορτιστή καθαρό και χωρίς υπολείμματα. Μην επιτρέπετε την είσοδο ξένων υλικών στην εσοχή ή στις επαφές του.
- Σκουπίστε τον φορτιστή με ένα στεγνό πανί. Μην χρησιμοποιείτε διαλύτες ή νερό και μην τοποθετείτε τον φορτιστή σε υγρές συνθήκες.
- Αποσυνδέστε τον από την πρίζα όταν δεν υπάρχει μπαταρία μέσα.
- Φορτίστε πλήρως τις μπαταρίες πριν τις αποθηκεύσετε.
- Αποθηκεύστε τον φορτιστή σε κανονική θερμοκρασία δωματίου. Μην τον αποθηκεύετε σε υπερβολική ζεστό περιβάλλον. Μην χρησιμοποιείτε τον φορτιστή σε άμεση έκθεση στον ήλιο. Φορτίζετε σε θερμοκρασία δωματίου μεταξύ 7°C και 40°C. Εάν η μπαταρία είναι ζεστή, αφήστε την να κρυώσει πριν την φορτίσετε.

ΕΠΙΛΥΣΗ ΠΡΟΒΛΗΜΑΤΩΝ

ΠΡΟΒΛΗΜΑ	ΠΙΘΑΝΗ ΑΙΤΙΑ	ΕΠΙΛΥΣΗ
Ο κινητήρας δεν τίθεται σε λειτουργία ενώ έχει πατηθεί ο διακόπτης ενεργοποίησης	<ul style="list-style-type: none"> - Ελέγξτε τον φορτιστή της μπαταρίας - Ελέγξτε τον διακόπτη ενεργοποίησης 	<ul style="list-style-type: none"> - Επαναφόρτιση - Πιέστε τον διακόπτη ενεργοποίησης
Η μεσινέζα δεν τροφοδοτείται	<ul style="list-style-type: none"> - Ελέγξτε το καρούλι - Αντικαταστήστε το καρούλι 	<ul style="list-style-type: none"> - Ελέγξτε εάν η μεσινέζα έχει μπερδευτεί ή κολλήσει στο καρούλι - Αφαιρέστε τη μεσινέζα και αντικαταστήστε το καρούλι. Βεβαιωθείτε ότι ο μηχανισμός είναι καθαρός.
Κακή απόδοση κοπής	<ul style="list-style-type: none"> - Ελέγξτε τη μεσινέζα 	<ul style="list-style-type: none"> - Ελέγξτε εάν η μεσινέζα είναι πλήρως επιμηκυσμένη - Εάν όχι: Επιμηκύνετε τη μεσινέζα με το χέρι ή απενεργοποιήστε και εναρμονοποιήστε το θαμνοκοπτικό μέχρι η μεσινέζα να επιμηκυνθεί μέχρι τον κόπτη μεσινέζας. - Πραγματοποιήστε μικρότερες κοπές. Πρόκειται για ένα θαμνοκοπτικό ελαφριάς χρήσης. - Βεβαιωθείτε ότι η μεσινέζα είναι πλήρως επιμηκυσμένη.

ΤΕΧΝΙΚΑ ΧΑΡΑΚΤΗΡΙΣΤΙΚΑ

Μοντέλο	BBP4602
Τάση	40 V
Διάμετρος Δίσκου/Νήματος	255 mm, 2.5-5 mm
Διαχωριζόμενος Άξονας/ Τηλεσκοπικός	Ναι / Όχι
Διάμετρος Άξονα	26 mm
Σπείρωμα Κεφαλής	10 mm x 1,25 mm (αριστερόστροφο σπείρωμα)
Brushless Μοτέρ	Ναι
Καθαρό Βάρος	6.2 kg
Περιλαμβάνει	Δίσκος 3T, μεσινέζα, ιμάντα

* Ο κατασκευαστής διατηρεί το δικαίωμα να πραγματοποιήσει δευτερεύουσες αλλαγές στο σχεδιασμό του προϊόντος και στα τεχνικά χαρακτηριστικά χωρίς προηγούμενη ειδοποίηση, εκτός εάν οι αλλαγές αυτές επηρεάζουν σημαντικά την απόδοση και λειτουργία ασφάλειας των προϊόντων. Τα εξαρτήματα που περιγράφονται / απεικονίζονται στις σελίδες του εγχειριδίου που κρατάτε στα χέρια σας ενδέχεται να αφορούν και σε άλλα μοντέλα της σειράς προϊόντων του κατασκευαστή, με παρόμοια χαρακτηριστικά, και ενδέχεται να μην περιλαμβάνονται στο προϊόν που μόλις αποκτήσατε.

* Για να διασφαλιστεί η ασφάλεια και η αξιοπιστία του προϊόντος καθώς και η ισχύς της εγγύησης όλες οι εργασίες επιδιόρθωσης, ελέγχου, επισκευής ή αντικατάστασης συμπεριλαμβανομένης της συντήρησης και των ειδικών ρυθμίσεων, πρέπει να εκτελούνται μόνο από τεχνικούς του εξουσιοδοτημένου τμήματος Service του κατασκευαστή.

* Χρησιμοποιείτε πάντα το προϊόν με τον παρεχόμενο εξοπλισμό. Η λειτουργία του προϊόντος με μη-προβλεπόμενο εξοπλισμό ενδέχεται να προκαλέσει βλάβη ή ακόμα και σοβαρό τραυματισμό ή θάνατο. Ο κατασκευαστής και ο εισαγωγέας ουδεμιά ευθύνη φέρει για τραυματισμούς και βλάβες που προκύπτουν από την χρήση μη προβλεπόμενου εξοπλισμού.

ΑΠΟΡΡΙΨΗ ΣΤΟ ΠΕΡΙΒΑΛΛΟΝ

Προκειμένου να αποφευχθούν ζημιές κατά τη μεταφορά, το εργαλείο πρέπει να παραδίδεται σε στερεά συσκευασία. Η συσκευασία καθώς και η μονάδα και τα εξαρτήματα είναι κατασκευασμένα από ανακυκλώσιμα υλικά και μπορούν να απορριφθούν αναλόγως. Τα πλαστικά εξαρτήματα του εργαλείου φέρουν σήμανση ανάλογα με το υλικό τους, γεγονός που καθιστά δυνατή την απομάκρυνση φιλικών προς το περιβάλλον και διαφοροποιημένων λόγω των διαθέσιμων εγκαταστάσεων συλλογής.



Μόνο για χώρες της Ευρωπαϊκής Ένωσης

Μην πετάτε τα ηλεκτρικά εργαλεία μαζί με τα οικιακά απορρίμματα!

Σύμφωνα με την Ευρωπαϊκή Οδηγία 2002/96/ΕΚ για τα απόβλητα ηλεκτρικού και ηλεκτρονικού εξοπλισμού και την εφαρμογή της σύμφωνα με την εθνική νομοθεσία, τα ηλεκτρικά εργαλεία που έχουν φτάσει στο τέλος της ζωής τους πρέπει να συλλέγονται χωριστά και να επιστρέφονται σε μια περιβαλλοντικά συμβατή εγκατάσταση ανακύκλωσης.