

NAKAYAMA[®] PRO

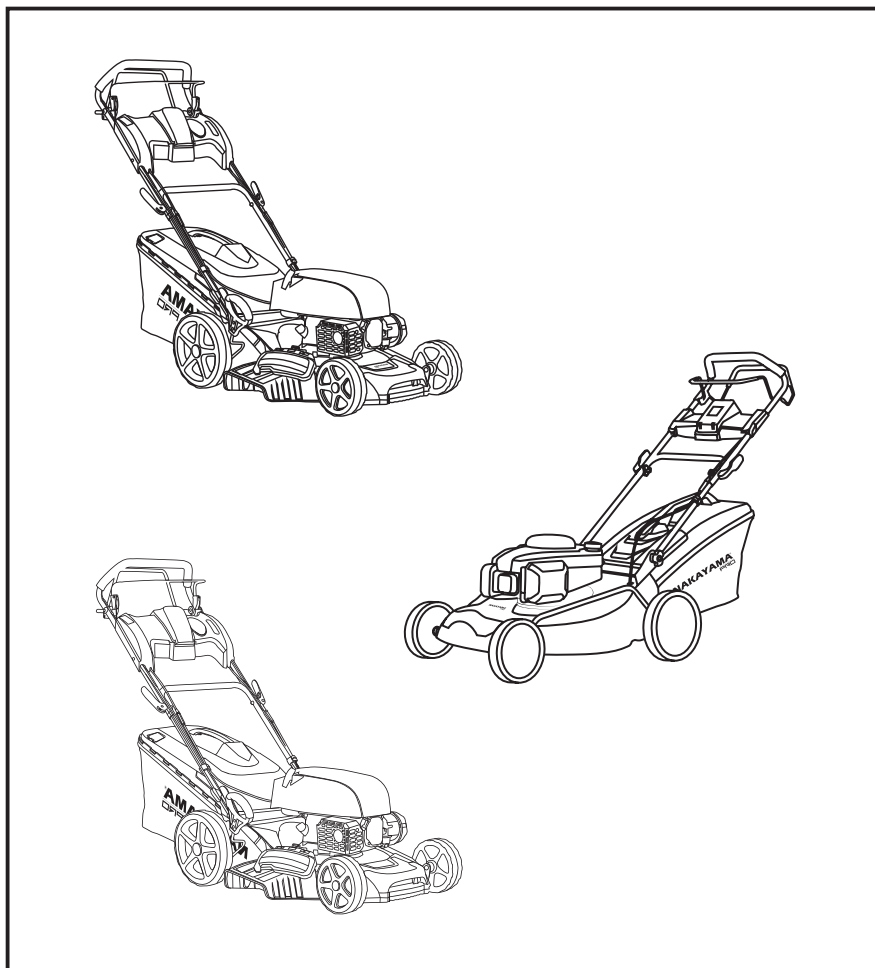

PM5510 **PM5530** **PM5560**

084099

084105

084112

EN IT
EL BG
RO HR
HU











WWW.NIKOLAOUTOOLS.COM

SCAN ME



ΣΥΜΒΟΛΑ ΑΣΦΑΛΕΙΑΣ

 <p>Φοράτε γυαλιά ασφαλείας, προστατευτικά ακοής και κράνος προστασίας.</p>	 <p>Φοράτε γάντια προστασίας.</p>	 <p>Φοράτε αντιολισθητικά υποδήματα ασφαλείας.</p>
 <p>Κίνδυνος τραυματισμού λόγω εκτοξευόμενων αντικειμένων.</p>	 <p>Κίνδυνος δηλητηρίασης λόγω τοξικών αερίων. Χρησιμοποιείτε το μηχάνημα μόνο σε εξωτερικούς χώρους.</p>	 <p>Η βενζίνη είναι εξαιρετικά εύφλεκτη. Αποφύγετε το κάπνισμα κοντά σε καύσιμα. Κρατήστε τα καύσιμα μακριά από φλόγες και σπινθήρες.</p>
 <p>Μην αγγίζετε την εξάτμιση και άλλα μέρη του κινητήρα καθώς η μονάδα βρίσκεται σε λειτουργία. Κίνδυνος εγκαύματος.</p>	 <p>Αφού σταματήσει το μηχάνημα, η λάμα θα συνεχίσει να περιστρέφεται για σύντομο χρονικό διάστημα. Βεβαιωθείτε ότι η λάμα έχει σταματήσει εντελώς πριν μετακινήσετε το μηχάνημα.</p>	 <p>Πριν από οποιαδήποτε εργασία επισκευής ή συντήρησης του μηχανήματος, σταματήστε τον κινητήρα και αποσυνδέστε την μπαταρία.</p>



Κρατήστε τα χέρια και τα πόδια σας μακριά από τις αιχμηρές λεπίδες. Οι λεπίδες συνεχίζουν να περιστρέφονται για μικρό χρονικό διάστημα αφού σβήσει το μοτέρ.

Αφαιρέστε το βύσμα του καλωδίου από την πρίζα πριν από τη συντήρηση ή αν το καλώδιο έχει υποστεί ζημιά.

ΟΔΗΓΙΕΣ ΑΣΦΑΛΕΙΑΣ



Προσοχή: Διαβάστε προσεκτικά το εγχειρίδιο πριν από τη χρήση. Η μη τήρηση των προειδοποιήσεων και των οδηγιών μπορεί να οδηγήσει σε βλάβη της μονάδας, τραυματισμό ή να προκαλέσει υλική ζημιά. Φυλάξτε το εγχειρίδιο σε ασφαλές μέρος για μελλοντική αναφορά.

Γενικοί κανόνες ασφαλείας

- Αυτό το μηχάνημα προορίζεται αποκλειστικά για την κοπή φυσικού γρασιδιού. Ποτέ μη χρησιμοποιείτε το μηχάνημα για άλλους σκοπούς.
- Άτομα κάτω των 16 ετών και άτομα που δεν είναι εξοικειωμένα με τις οδηγίες που αναγράφονται σε αυτό το εγχειρίδιο δεν πρέπει να χρησιμοποιούν το μηχάνημα.
- Ο χρήστης είναι υπεύθυνος για την ασφάλεια των ατόμων που βρίσκονται στο χώρο εργασίας. Κρατήστε τα παιδιά και τα κατοικίδια ζώα σε ασφαλή απόσταση όσο το μηχάνημα βρίσκεται σε λειτουργία.
- Πριν από τη λειτουργία του μηχανήματος, απομακρύνετε όλα τα ξένα αντικείμενα από το γκαζόν που μπορεί να πεταχτούν από το μηχάνημα.
- Ελέγξτε αν όλα τα παξιμάδια, μπουλόνια και βίδες είναι καλά σφιγμένα.
- Πριν από τη χρήση, βεβαιωθείτε ότι ο κάδος συλλογής χλόης και ο προφυλακτήρας είναι σταθερά συνδεδεμένοι.
- Πριν από τη χρήση, βεβαιωθείτε ότι η λάμα και το μπουλόνι στερέωσης του μαχαριού είναι καλά

σφιγμένα. Όταν οι κοπτικές ακμές χρειάζονται εκ νέου ακόνισμα, φροντίστε να ακονίζετε και τις δύο πλευρές ομοιόμορφα, ώστε να μην υπάρξει ανισορροπία. Σε περίπτωση που το μαχαίρι έχει υποστεί ζημιά, πρέπει να αντικατασταθεί.

- Φοράτε πάντα μακρύ παντελόνι και ανθεκτικά υποδήματα όταν χειρίζεστε το μηχάνημα.
- Μην εκκινείτε τον κινητήρα σε κλειστό ή/και ανεπαρκώς αεριζόμενο χώρο, επειδή τα καυσαέρια που εκπέμπει ο κινητήρας περιέχουν μονοξείδιο του άνθρακα, το οποίο είναι επιβλαβές για την υγεία.
- Μη χρησιμοποιείτε το μηχάνημα σε συνθήκες ανεπαρκούς φωτισμού.
- Μη χρησιμοποιείτε το μηχάνημα υπό συνθήκες υψηλής υγρασίας, βροχή ή σε περίπτωση που το γρασίδι είναι βρεγμένο.
- Σε περίπτωση που πρέπει να χρησιμοποιήσετε το μηχάνημα σε έδαφος με κλίση, κατευθύνετε το μηχάνημα παράλληλα με την πλαγιά και όχι ανηφορίζοντας ή κατηφορίζοντας σε αυτή.
- Σβήστε τον κινητήρα σε περίπτωση που πρέπει να αφήσετε το μηχάνημα ανεπιτήρητο, πριν από οποιαδήποτε ρύθμιση του μηχανήματος και πριν το μετακινήσετε.
- Ποτέ μην σηκώνετε το πίσω μέρος του χλοοκοπτικού μηχανήματος κατά τη διάρκεια εκκίνησης και ποτέ μην βάζετε τα χέρια και τα πόδια σας κοντά στον μηχανισμό κοπής που βρίσκεται στο κάτω μέρος του μηχανήματος ή μέσα στην έξοδο ενώ ο κινητήρας βρίσκεται σε λειτουργία.
- Ποτέ μην σηκώνετε ή μεταφέρετε το μηχάνημα ενώ ο κινητήρας βρίσκεται σε λειτουργία.
- Απενεργοποιήστε το σύστημα αυτοπροώθησης πριν εκκινήσετε τον κινητήρα.
- Σταματήστε τον κινητήρα πριν αδειάσετε τον κάδο συλλογής χλόης και πριν ρυθμίσετε το ύψος κοπής.



Προσοχή: Δεν επιτρέπεται η οποιαδήποτε τροποποίηση των ονομαστικών στροφών του κινητήρα.



Προσοχή: Μην χειρίζεστε το μηχάνημα εάν είστε άρρωστοι, κουρασμένοι ή υπό την επήρεια αλκοόλ ή φαρμάκων που ενδέχεται να επηρεάσουν την ταχύτητα αντίδρασής σας.



Προσοχή: Μετά το σταμάτημα του κινητήρα, το μαχαίρι συνεχίζει να κινείται για μερικά δευτερόλεπτα. * Εάν η χλοοκοπτική μηχανή δονείται ασυνήθιστα (εντοπίστε αμέσως και αποκαταστήστε την αιτία της δόνησης).

Για να εξασφαλίσετε την ασφαλή λειτουργία, ελέγχετε τακτικά ότι οι πείροι, οι βίδες και τα παξιμάδια της χλοοκοπτικής μηχανής είναι καλά στερεωμένοι.

ΤΕΧΝΙΚΑ ΧΑΡΑΚΤΗΡΙΣΤΙΚΑ

Μοντέλο	PM5560	PM5530	PM5510
Κυβισμός	196 cc	196 cc	169 cc
Πλάτος κοπής	56 cm	53 cm	51 cm
Ρυθμίσεις θέσης	8 (25-75 mm)	8 (25-75 mm)	8 (25-75 mm)
Μπροσινός/Πίσω τροχός	200/250 mm	180/250 mm	180/250 mm
Άλλα χαρακτηριστικά	Αυτοκινούμενη / Συναρμολόγηση χωρίς εργαλεία	4 σε 1 / Αυτοκινούμενη	4 σε 1 / Αυτοκινούμενη

* Ο κατασκευαστής διατηρεί το δικαίωμα να πραγματοποιήσει δευτερεύουσες αλλαγές στο σχεδιασμό του προϊόντος και στα τεχνικά χαρακτηριστικά χωρίς προηγούμενη ειδοποίηση, εκτός εάν οι αλλαγές αυτές επηρεάζουν σημαντικά την απόδοση και λειτουργία ασφάλειας των προϊόντων. Τα εξαρτήματα που περιγράφονται / απεικονίζονται στις σελίδες του εγχειριδίου που κρατάτε στα χέρια σας ενδέχεται να αφορούν και σε άλλα μοντέλα της σειράς προϊόντων του κατασκευαστή, με παρόμοια χαρακτηριστικά, και ενδέχεται να μην περιλαμβάνονται στο προϊόν που μόλις αποκτήσατε.

* Για να διασφαλιστεί η ασφάλεια και η αξιοπιστία του προϊόντος καθώς και η ισχύς της εγγύησης όλες οι εργασίες επιδιόρθωσης, ελέγχου, επισκευής ή αντικατάστασης συμπεριλαμβανομένης της συντήρησης και των ειδικών ρυθμίσεων, πρέπει να εκτελούνται μόνο από τεχνικούς του εξουσιοδοτημένου τμήματος Service του κατασκευαστή.

* Χρησιμοποιείτε πάντα το προϊόν με τον παρεχόμενο εξοπλισμό. Η λειτουργία του προϊόντος με μη-προβλεπόμενο εξοπλισμό ενδέχεται να προκαλέσει θλάξη ή ακόμα και σοβαρό τραυματισμό ή θάνατο. Ο κατασκευαστής και ο εισαγωγέας ουδεμία ευθύνη φέρει για τραυματισμούς και θλάξεις που προκύπτουν από την χρήση μη προβλεπόμενου εξοπλισμού.

ΣΥΝΑΡΜΟΛΟΓΗΣΗ / ΠΡΟΕΤΟΙΜΑΣΙΑ



ΣΗΜΑΝΤΙΚΗ ΠΛΗΡΟΦΟΡΙΑ: Η χλοοκοπτική μηχανή παραδίδεται **ΧΩΡΙΣ ΚΑΥΣΙΜΟ ΚΑΙ ΛΑΔΙ** στον κινητήρα. Η νέα σας χλοοκοπτική μηχανή έχει δοκιμαστεί στο εργοστάσιο παραγωγής, πράγμα που σημαίνει ότι ενδέχεται να υπάρχει μικρή ποσότητα καταλοίπων λαδιού στον κινητήρα.

Συναρμολόγηση της χλοοκοπτικής μηχανής



ΣΗΜΑΝΤΙΚΗ ΠΛΗΡΟΦΟΡΙΑ: Αναδιπλώστε προσεκτικά τη λαβή της χλοοκοπτικής μηχανής, προσέχοντας να μην τρυπήσετε ή καταστρέψετε τα καλώδια ελέγχου της χλοοκοπτικής μηχανής.

Συναρμολόγηση της λαβής

- Εισαγάγετε το κάτω μέρος της λαβής (Εικ. 2 - σημείο 1) στην αντίστοιχη οπή του χλοοκοπτικού (βλέπε βέλος) και στερεώστε το στη θέση του με 4 βίδες - δύο βίδες σε κάθε πλευρά της λαβής.
- Συνδέστε το πάνω μέρος της λαβής (Εικ. 2 - σημείο 2) στο κάτω μέρος της λαβής, χρησιμοποιώντας τις βίδες που περιλαμβάνονται, με τον ταχυσυνδετήρα στα παξιμάδια (Εικ. 2 - σημείο 3).
- **ΣΗΜΑΝΤΙΚΗ ΕΙΔΟΠΟΙΗΣΗ:** Αφού χαλαρώσετε τον ταχυσυνδετήρα, μπορείτε να ρυθμίσετε εύκολα το ύψος της λαβής και να επιλέξετε την πιο άνετη θέση εργασίας για εσάς.

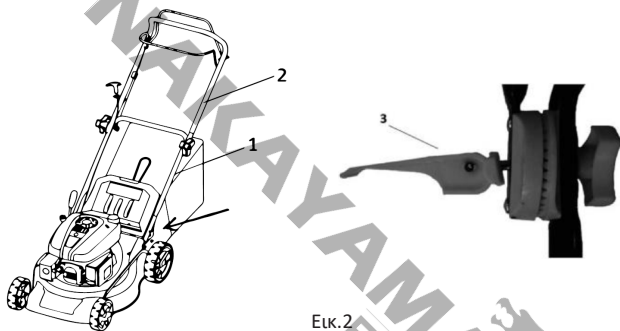

Εικ.2

Τοποθέτηση του αποθηκευτικού χώρου

- Τοποθετήστε τον αποθηκευτικό χώρο χρησιμοποιώντας τις βίδες που περιλαμβάνονται (εικ. 3).



Εικ.3

Τοποθέτηση του συλλέκτη χλόης

Στερεώστε τα άγκιστρα στο άκρο του υφασμάτινου μέρους του συλλέκτη χλόης (εικ. 4).

ΣΗΜΑΝΤΙΚΗ ΕΙΔΟΠΟΙΗΣΗ: Ο συλλέκτης χλόης είναι εξοπλισμένος με ένδειξη πλήρωσης. Πρόκειται για ένα πλαστικό πτερύγιο στο πίσω μέρος του. Όταν το πτερύγιο κλείνει, είναι απαραίτητο να τον αδειάσετε.



Εικ.4

ΠΡΙΝ ΤΗΝ ΕΚΚΙΝΗΣΗ ΤΗΣ ΧΟΡΤΟΚΟΠΤΙΚΗΣ ΜΗΧΑΝΗΣ

Πλήρωση λαδιού

Η χλοοκοπτική μηχανή διατίθεται χωρίς λάδι κινητήρα. Πριν από την πρώτη εκκίνηση, προσθέστε λάδι κινητήρα SAE 30 ή 15W-40 (περίπου 600 ml) σύμφωνα με τις παρακάτω οδηγίες:

Κατά την πλήρωση με λάδι, τοποθετήστε τη χλοοκοπτική μηχανή σε επίπεδη επιφάνεια. Αφαιρέστε το καπάκι και τον δείκτη μέτρησης λαδιού από την οπή πλήρωσης (βλ. εικ.). Μετά την προσθήκη λαδιού, επανατοποθετήστε τον δείκτη μέτρησης λαδιού στην οπή και σφίξτε καλά την τάπα. Η στάθμη του λαδιού πρέπει να βρίσκεται μεταξύ του άνω (MAX) και του κάτω (MIN) ορίου (βλ. εικόνα).

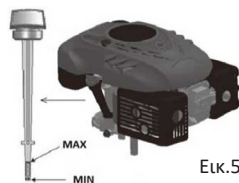

Εικ.5

Προσοχή! ΜΗΝ ΓΕΜΙΖΕΤΕ ΥΠΕΡΒΟΛΙΚΑ το δοχείο λαδιού, διαφορετικά θα βγει μεγάλη ποσότητα καπνού από την εξάτμιση όταν ξεκινήσετε τη μηχανή.



ΣΗΜΑΝΤΙΚΗ ΠΛΗΡΟΦΟΡΙΑ: Ελέγξτε τη στάθμη του λαδιού πριν από κάθε χρήση του χλοοκοπτικού. Προσθέστε λάδι αν απαιτείται. Προσθέστε λάδι μέχρι τη σήμανση MAX στο μετρητή στάθμης λαδιού.

ΣΗΜΑΝΤΙΚΗ ΠΛΗΡΟΦΟΡΙΑ: Αντικαταστήστε το λάδι μετά τις πρώτες 5 ώρες λειτουργίας και στη συνέχεια μετά από κάθε 25 ώρες λειτουργίας.

Πλήρωση καυσίμου

Ο κατάλληλος τύπος καυσίμου για αυτόν τον κινητήρα είναι 95 οκτανίων.

Αφού ξεβιδώσετε το καπάκι του ρεζερβουάρ καυσίμου (σημείο 6), προσθέστε το καύσιμο, γειμίζοντας το ρεζερβουάρ μέχρι το χείλος, αλλά χωρίς να το υπερχειλίσετε. Προσθέτετε πάντα φρέσκια, καθαρή και εγκακριμένη βενζίνη χωρίς μόλυβδο, τουλάχιστον 95 οκτανίων.

Προσοχή! Σε περίπτωση που χυθεί λάδι ή καύσιμο στο χλοοκοπτικό κατά τον ανεφοδιασμό, σκουπίστε το αμέσως. Μην αποθηκεύετε, προσθέτετε καύσιμο ή το χειρίζεστε με οποιονδήποτε τρόπο κοντά σε ανοιχτές φλόγες.



Προσοχή! Τα καύσιμα που έχουν αναμιχθεί με αλκοόλη ή καύσιμα με πρόσθετα αιθανόλη ή μεθανόλη ενδέχεται να δεσμεύουν υγρασία, με αποτέλεσμα τον διαχωρισμό τους κατά την αποθήκευση και τον σχηματισμό οξέων. Στη συνέχεια, κατά την αποθήκευση, οι όξινες αναθυμιάσεις ενδέχεται να προκαλέσουν βλάβη στο σύστημα καυσίμου του κινητήρα της χλοοκοπτικής μηχανής. Αυτά τα καύσιμα δεν πρέπει να χρησιμοποιούνται στη χλοοκοπτική μηχανή.

ΣΗΜΑΝΤΙΚΗ ΠΛΗΡΟΦΟΡΙΑ: Όταν δεν χρησιμοποιείτε τη χλοοκοπτική μηχανή για περισσότερο από 30 ημέρες, αδειάστε το ρεζερβουάρ καυσίμου, εκκινήστε τον κινητήρα και αφήστε τον να λειτουργήσει μέχρι να αδειάσουν οι σωληνώσεις καυσίμου και το καρμπυρατέρ (ο κινητήρας) θα σταματήσει από μόνος του. Αυτό θα αποτρέψει μελλοντικά προβλήματα στον κινητήρα. Πριν από την εκ νέου χρήση, προσθέστε φρέσκο καύσιμο στο ρεζερβουάρ καυσίμου. Για περισσότερες πληροφορίες, ανατρέξτε στο κεφάλαιο Οδηγίες αποθήκευσης.

ΕΛΕΓΧΟΣ ΚΑΙ ΛΕΙΤΟΥΡΓΙΑ ΤΗΣ ΜΗΧΑΝΗΣ ΓΚΑΖΟΝ

Εκκίνηση της μηχανής γκαζόν

Εάν ο κινητήρας δεν έχει προθερμανθεί, πιέστε 2-3 φορές το πουάρ (Εικ. 6 - σημείο 1). Εάν ο κινητήρας έχει ήδη προθερμανθεί, δεν είναι απαραίτητη η χρήση του πουάρ.

Τραβήξτε τον μοχλό εκκίνησης/φρένου προς τη χειρολαβή και κρατήστε τον σε αυτή τη θέση (Εικ. 6 - σημείο 2), στη συνέχεια τραβήξτε τη χειρομύζα (Εικ. 6 - σημείο 3). Ο κινητήρας θα πρέπει να ξεκινήσει μετά από 3-4 τραβήγματα.

Ο κινητήρας απενεργοποιείται με την απελευθέρωση του μοχλού εκκίνησης/φρένου.

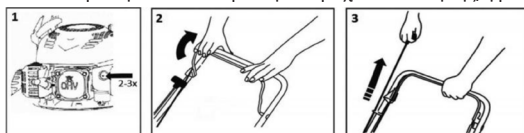

Εικ.6



Προσοχή! Κατά την πρώτη εκκίνηση του κινητήρα ενδέχεται να εκλυθεί μικρή ποσότητα καπνού, καθώς καίγονται τα προστατευτικά στρώματα του κινητήρα. Αυτό είναι απολύτως φυσιολογικό και δεν αποτελεί πρόβλημα.

Έλεγχος της κίνησης

Η κίνηση ελέγχεται με τον μοχλό κίνησης (Εικ. 7 - σημείο 1). Όταν ο μοχλός τραβηχτεί προς τη λαβή, η χλοοκοπτική μηχανή αρχίζει να κινείται.

Για να σταματήσει, αφήστε τον μοχλό. Η χλοοκοπτική μηχανή έχει μία σταθερή ταχύτητα.

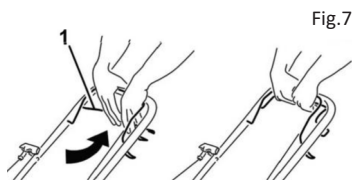

Fig.7

Πεδίο εφαρμογής της βενζινοκίνητης χλοοκοπτικής μηχανής

- Κούρεμα με συλλογή της κομμένης χλόης σε ειδικό συλλέκτη.
- Κούρεμα με οπίσθια απόρριψη της κομμένης χλόης.
- Κούρεμα με πλευρική απόρριψη.
- Χορτολίπανση - κούρεμα με εναπόθεση της κομμένης χλόης στο γκαζόν.



Προσοχή! Μην χρησιμοποιείτε τη χλοοκοπτική μηχανή σε κλίσεις μεγαλύτερες από 20°, διαφορετικά μπορεί να προκληθεί μπλοκάρισμα του κινητήρα!

Κούρεμα με συλλέκτη χλόης

Όταν είναι τοποθετημένος ο συλλέκτης χλόης, τα κομμένα χόρτα αποβάλλονται μέσα σε αυτόν.



Προσοχή! Σε περίπτωση ανεπαρκούς συλλογής της κομμένης χλόης, αυξήστε το ύψος κουρέματος και ελέγξτε αν ο χλοοτάπητας είναι υγρός.

Κούρεμα με οπίσθια απόρριψη

Χωρίς τον συλλέκτη χλόης, το κάλυμμα του συλλέκτη χλόης λειτουργεί ως εκτροπέας που κατευθύνει τα κομμένα χόρτα προς το έδαφος. Έτσι, σχηματίζεται μια σειρά από κομμένα χόρτα πίσω από το χλοοκοπτικό.

Κοπή με πλευρική απόρριψη

Σηκώστε το κάλυμμα της πλευρικής απόρριψης με το χέρι και τοποθετήστε το εξάρτημα πλευρικής απόρριψης (Εικ. 8). Για να κουρέψετε με πλευρική απόρριψη, είναι απαραίτητο να τοποθετήσετε ένα εξάρτημα χορτολίπανσης στον αγωγό απόρριψης.



Προσοχή! Συνδέστε και αφαιρέστε το εξάρτημα πλευρικής απόρριψης μόνο όταν ο κινητήρας είναι σβηστός.



Εικ.8

Χορτολίπανση



Προσοχή! Συνδέστε και αφαιρέστε την τάπα χορτολίπανσης μόνο όταν ο κινητήρας είναι σβηστός.



Προσοχή! Χρησιμοποιείτε μόνο γνήσια εξαρτήματα.

- Αφαιρέστε τον συλλέκτη χλόης (Εικ. 9 - σημείο 1).
- Τοποθετήστε την τάπα χορτολίπανσης στον αγωγό απόρριψης (Εικ. 9 - σημείο 2) και βεβαιωθείτε ότι έχει τοποθετηθεί σωστά.

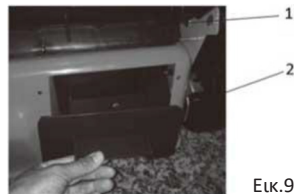

Εικ.9

ΣΗΜΑΝΤΙΚΗ ΠΛΗΡΟΦΟΡΙΑ: Μην θρυμματίζετε ψηλά χόρτα με μία μόνο φορά, καθώς αυτό θα προκαλέσει υπερφόρτωση του μηχανισμού της χλοοκοπτικής μηχανής και του κινητήρα.

Ρύθμιση του ύψους κοπής

- Το ύψος κοπής ρυθμίζεται χρησιμοποιώντας τον κεντρικό μοχλό ρύθμισης ύψους κοπής (Εικ. 1 - σημείο 11).
- Μπορείτε να επιλέξετε έως 8 θέσεις σε διάστημα 25 έως 75 mm. Το μεσαίο ύψος κοπής είναι το πιο κατάλληλο για την πλειονότητα των γκαζόν.
- Η ρύθμιση στο χαμηλότερο ύψος μπορεί να προκαλέσει ζημιά στο γκαζόν.



Προσοχή! Για μέγιστη αποτελεσματικότητα, κόβετε πάντα το γρασίδι στο 1/3 του μήκους του το πολύ. Για να κόψετε πολύ ψηλό γρασίδι, προχωρήστε σταδιακά και μειώστε τη ρύθμιση ύψους κατά μία θέση μετά από κάθε κούρεμα. Για να διατηρήσετε την ποιότητα του γκαζόν αναλώσιμη, μην χρησιμοποιείτε τη χαμηλότερη ρύθμιση ύψους κουρέματος.

Αντικατάσταση της λάμας κουρέματος



Προσοχή! Για αυτήν την εργασία, συνιστούμε να επικοινωνήσετε με ένα εξουσιοδοτημένο κέντρο σέρβις.



Προσοχή! Πριν αφαιρέσετε τη λάμα, αποστραγγίστε το λάδι από το δοχείο λαδιού.

- Εάν θέλετε να αντικαταστήσετε τη λάμα κοπής, αφαιρέστε το μπουλόνι (Εικ. 10).
- Εκτελέστε την εγκατάσταση σύμφωνα με την παρεχόμενη εικόνα.
- Ξανασφίξτε το μπουλόνι.
- Η ροπή σύσφιξης είναι 40 Nm.
- Όταν αντικαθιστάτε τη λάμα, αντικαταστήστε και το μπουλόνι στερέωσης.

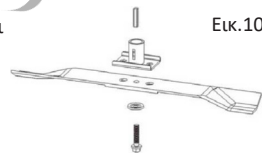

Εικ.10

Αλλαγή λαδιού κινητήρα



Προσοχή! Για αυτήν την εργασία, συνιστούμε να απευθυνθείτε σε εξουσιοδοτημένο κέντρο σέρβις.

- Η τάπα αποστράγγισης βρίσκεται κάτω από τον κινητήρα (Εικ. 11 - σημείο 1).
- Τοποθετήστε ένα κατάλληλο δοχείο για τη συλλογή του χρησιμοποιημένου λαδιού κάτω από τον κινητήρα και αφαιρέστε το πώμα.
- Γείρετε το χλοοκοπτικό έτσι ώστε να αποστραγγιστεί όλο το λάδι από το δοχείο λαδιού.
- Αφού αποστραγγίσετε το λάδι, τοποθετήστε το πώμα πίσω στην οπή, βεβαιώνοντας ότι είναι καλά στερεωμένο στη θέση του, και σκουπίστε τυχόν σταγόνες λαδιού που έχουν χυθεί (Εικ. 11).
- Προσθέστε λάδι τύπου SAE30 ή 15W-40 στο δοχείο λαδιού. Όταν ο δείκτης στάθμης λαδιού εισάγεται στην οπή και βιδώνεται, η στάθμη του λαδιού πρέπει να βρίσκεται μεταξύ των σημείων Min και Max (Εικ. 11). Μην υπερχειλίζετε το δοχείο.
- Εκκινήστε τον κινητήρα και αφήστε τον να λειτουργήσει για λίγο.
- Σταματήστε τον κινητήρα, περιμένετε 1 λεπτό και ελέγξτε ξανά τη στάθμη του λαδιού στο δοχείο.

- Προσθέστε λάδι στο απαιτούμενο επίπεδο, εάν είναι απαραίτητο.



ΤΑ ΚΑΥΣΙΜΑ ΕΙΝΑΙ ΠΟΛΥ ΕΥΛΕΚΤΑ ΥΓΡΑ!



- Μην χρησιμοποιείτε λάδι δίχρονων κινητήρων ή λάδι χωρίς απορρυπαντικά, ειδάλλως θα μειωθεί η διάρκεια ζωής του κινητήρα.
- Χρησιμοποιήστε υψηλής ποιότητας λάδι τετράχρονου κινητήρα το οποίο πληροί ή υπερβαίνει την ταξινόμηση SJ της American - Petroleum Association και το οποίο απαιτείται από την αμερικανική αυτοκινητοβιομηχανία.
- Επιλέξτε λάδι κατάλληλου ιξώδους σύμφωνα με τη μέση θερμοκρασία στην περιοχή σας.

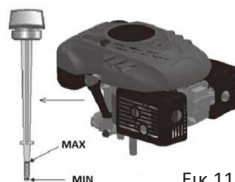

Εκκ.11

Ο βαθμός ιξώδους κατά SAE αναλόγως θερμοκρασίας περιβάλλοντος φαίνεται στον ακόλουθο πίνακα:

Θερμοκρασία περιβάλλοντος	Τύπος λαδιού
-25°C έως +50°C	15W - 40
-15°C έως +55°C	20W - 50

- Αποθηκεύστε το καύσιμο σε κατάλληλο δοχείο.
- Προσθέτετε καύσιμο μόνο σε ανοιχτούς και καλά αεριζόμενους χώρους. Κατά τον χειρισμό του καυσίμου, μην καπνίζετε και μην χρησιμοποιείτε κινητό τηλέφωνο.
- Προσθέτετε καύσιμο μόνο όταν ο κινητήρας είναι σβηστός.
- Μην ανοίγετε ποτέ το ρεζερβουάρ καυσίμου και μην προσθέτετε καύσιμο όταν ο κινητήρας είναι ζεστός ή σε λειτουργία.
- Εάν χυθεί καύσιμο, μην εκκινήσετε τον κινητήρα.
- Απομακρύνετε το χλοοκοπτικό από το σημείο όπου χύθηκε το καύσιμο έτσι ώστε να αποφύγετε πιθανή ανάφλεξη.
- Συνεχίστε την εργασία μόνο αφού εξατμιστεί το καύσιμο που χύθηκε και διαλυθούν οι αναθυμιάσεις καυσίμου.
- Μετά την προσθήκη καυσίμου, σφίξτε καλά την τάπα του ρεζερβουάρ καυσίμου και την τάπα του δοχείου καυσίμου.

ΠΡΟΣΟΧΗ: Πριν από τη συντήρηση ή την επισκευή, σταματήστε τον κινητήρα και αποσυνδέστε το μπουζί.

ΣΥΝΤΗΡΗΣΗ ΚΑΙ SERVICE

Φροντίδα του γκαζόν

- Ανάλογα με τον τύπο του γκαζόν, απαιτούνται διάφορες μορφές φροντίδας.
- Επομένως, διαβάστε πάντα τις οδηγίες που περιλαμβάνονται στις συσκευασίες των σπόρων σχετικά με το ύψος κοπής για τις συνθήκες ανάπτυξης στην εκάστοτε περιοχή.
- Πρέπει να έχετε πάντα κατά νου ότι το μεγαλύτερο μέρος του γρασιδιού αποτελείται από ένα στέλεχος και ένα ή περισσότερα φύλλα.
- Όταν τα φύλλα έχουν πέσει εντελώς, το γκαζόν έχει υποστεί ζημιά και η ανανέωση της ανάπτυξης θα είναι πολύ πιο δύσκολη.

Γενικές οδηγίες:

- Το υπερβολικά χαμηλό κούρεμα καταστρέφει τις ρίζες και έχει ως αποτέλεσμα την εμφάνιση «κηλίδων»: Το καλοκαίρι, το κούρεμα πρέπει να είναι υψηλότερο για να μην στεγνώνει το έδαφος.
- Το κούρεμα υγρού χλόης μπορεί να μειώσει την αποτελεσματικότητα της λάμας, καθώς η χλόη κολλάει στη λάμα και ξεριζώνεται από το έδαφος.
- Σε περίπτωση εξαιρετικά ψηλού χλόης, είναι σκόπιμο να πραγματοποιήσετε το πρώτο κούρεμα στο μέγιστο επιτρεπόμενο ύψος κούρεμα της μηχανής και στη συνέχεια να ξανακούρετε μόνο μετά από δύο ή τρεις ημέρες.
- Ο χλοοτάπητας θα έχει καλύτερη εμφάνιση όταν κουρεύεται τακτικά σε όλη την επιφάνειά του στο ίδιο ύψος με εναλλασσόμενες κατευθύνσεις.

- Ελέγχετε τακτικά τα μπουλόνια, τα παξιμάδια και τις βίδες και σφίξτε τα εάν είναι απαραίτητο για να εξασφαλίσετε την ασφαλή λειτουργία του μηχανήματος.
- Εάν το ρεζερβουάρ καυσίμου του μηχανήματος είναι γεμάτο με βενζίνη, μην το αποθηκεύετε σε κλειστό χώρο όπου οι αναθυμιάσεις βενζίνης μπορούν να φτάσουν σε κάποια πηγή θερμότητας ή ανοιχτή φλόγα. Αφήστε τον κινητήρα να κρυώσει πριν αποθηκεύσετε το μηχάνημα.
- Για να μειώσετε τον κίνδυνο πυρκαγιάς, καθαρίστε το μηχάνημα και ιδιαίτερα τον κινητήρα, την εξάτμιση και το ρεζερβουάρ καυσίμου. Αφαιρέστε όλα τα ίχνη χλόης ή φύλλων ή την περίσσεια γράσου.
- Ελέγχετε συχνά την κατάσταση του εκτροπέα και του συλλέκτη χλόης και αντικαταστήστε τα εάν έχουν υποστεί οποιαδήποτε ζημιά.
- Σε περίπτωση που πρέπει να αδειάσετε το λάδι από το ρεζερβουάρ πριν από το χειμώνα, φροντίστε να το κάνετε σε εξωτερικό χώρο.
- Φοράτε χοντρά γάντια πριν από την τοποθέτηση ή το ακόνισμα της λάμας. Βεβαιωθείτε ότι η λάμα είναι πάντα καλά ισοροπημένη.
- Ελέγχετε τακτικά τη στάθμη του λαδιού και προσθέστε λάδι ή αντικαταστήστε το εάν είναι απαραίτητο.
- Ελέγχετε συχνά το μηχάνημα και βεβαιωθείτε ότι έχουν αφαιρεθεί όλα τα υπολείμματα χλόης από το κάτω μέρος της μονάδας.
- Λιπάνετε τακτικά τον άξονα του τροχού (11) και εφαρμόστε γράσο στο ρουλεμάν.
- Ελέγχετε συχνά τη λάμα για σημάδια φθοράς.
- Εάν η λάμα χτυπήσει με δύναμη σε κάποιο εμπόδιο, σταματήστε το χλοοκοπτικό και μεταφέρετέ το σε ένα εξουσιοδοτημένο κέντρο σέρβις.

Λάμα

- Η λάμα είναι κατασκευασμένη από πρεσαριστό χάλυβα. Για να επιτύχετε τα καλύτερα δυνατά αποτελέσματα κοπής, ακονίζετε τακτικά τις λάμες, περίπου μετά από κάθε 25 ώρες λειτουργίας.
- Βεβαιωθείτε ότι η λάμα είναι πάντα σωστά ισοροπημένη. Για να το κάνετε αυτό, εισάγετε έναν χαλύβδινο άξονα (με διάμετρο 2-3 mm) στην κεντρική οπή. Εάν είναι σωστά ισοσταθμισμένη, ο άξονας θα παραμείνει σε οριζόντια θέση. Εάν η λάμα δεν παραμένει σε οριζόντια θέση, αντικαταστήστε την.
- Κατά την αφαίρεση της λάμας, ξεβιδώστε το μπουλόνι και ελέγξτε το τμήμα της λάμας που φέρει το βάρος. Εάν τα εξαρτήματα είναι φθαρμένα ή κατεστραμμένα, αντικαταστήστε τα.

ΠΡΟΣΟΧΗ: Χρησιμοποιείτε πάντα μόνο γνήσια ανταλλακτικά. Τα ανταλλακτικά κακής ποιότητας ενδέχεται να προκαλέσουν σοβαρή ζημιά στη χλοοκοπτική μηχανή και να δημιουργήσουν κίνδυνο για την ασφάλεια.

Service

Σε περίπτωση που μετά την αγορά του προϊόντος διαπιστώσετε οποιοδήποτε είδος ελαττώματος, επικοινωνήστε με το τμήμα εξυπηρέτησης πελατών. Κατά τη χρήση του προϊόντος, ακολουθήστε τις οδηγίες που περιέχονται στο εγχειρίδιο χρήσης που συνοδεύει το προϊόν.

Πότε μην τροποποιείτε το προϊόν!

Αποθήκευση

- Εάν δεν πρόκειται να χρησιμοποιήσετε το μηχάνημα για μεγάλο χρονικό διάστημα, αποθηκεύστε το σύμφωνα με τις παρακάτω οδηγίες. Αυτό θα παρατείνει τη διάρκεια ζωής του μηχανήματος.
- Αδειάστε πλήρως το καύσιμο από το ρεζερβουάρ και το καρμπυρατέρ.
- Ξεβιδώστε το μπουζί και ρίξτε μια μικρή ποσότητα λαδιού κινητήρα στην υποδοχή.
- Τραβήξτε απαλά το κορδόνι εκκίνησης 2 έως 3 φορές.
- Χρησιμοποιήστε ένα καθαρό πανί για να καθαρίσετε τις εξωτερικές επιφάνειες. Αποθηκεύστε το μηχάνημα σε καθαρό και ξηρό μέρος.