

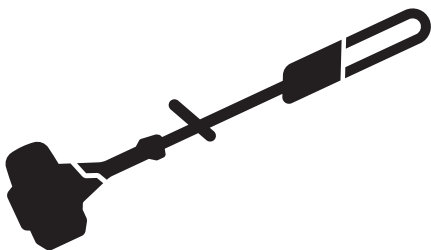

Husqvarna[®]



530iP4, 530iPT5

Περιεχόμενα

Εισαγωγή.....	2	Αντιμετώπιση προβλημάτων.....	25
Ασφάλεια.....	4	Μεταφορά, αποθήκευση και απόρριψη.....	26
Συναρμολόγηση.....	13	Τεχνικά στοιχεία.....	27
Λειτουργία.....	16	Αξεσουάρ.....	28
Συντήρηση.....	18	Δήλωση Συμμόρφωσης ΕΚ.....	30

Εισαγωγή

Περιγραφή προϊόντος

Το Husqvarna 530iP4, 530iPT5 είναι ένα κλαδευτήρι μπαταρίας με μακριά λαβή και ηλεκτρικό μοτέρ.

Προβλεπόμενη χρήση

Το προϊόν χρησιμοποιείται για την κοπή κλαδιών και κλωναριών.

Επισκόπηση

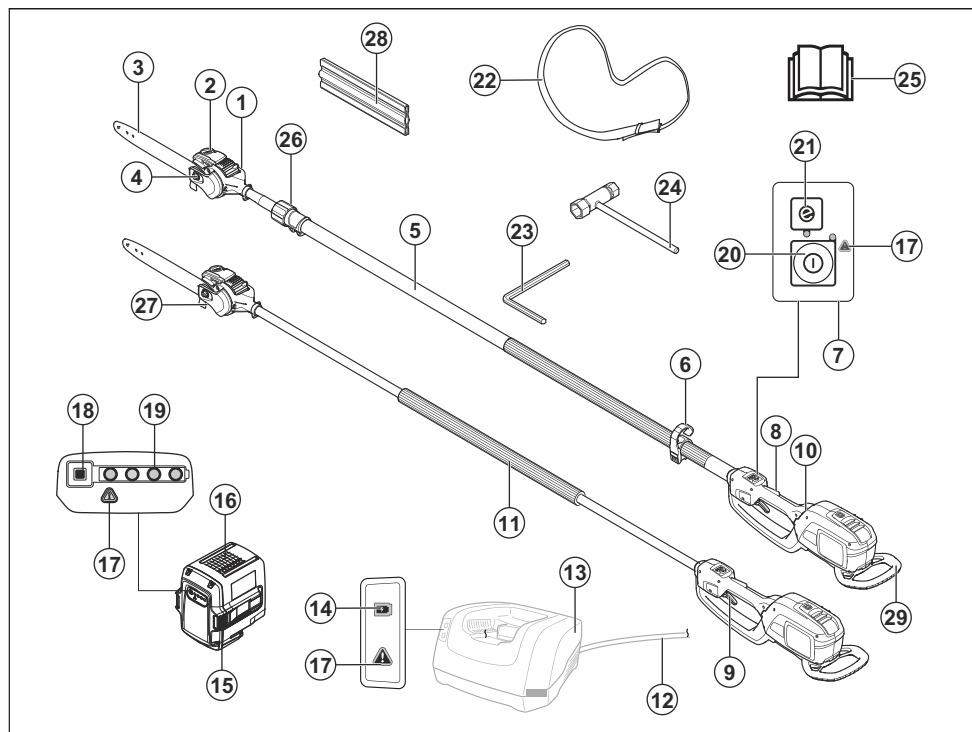

1. Κεφαλή κοπής
2. Ντεπόζιτο λαδιού αλυσίδας

3. Λάμα οδήγησης
4. Παξίμαδι λάμας

Περιεχόμενα Μπορεί να ισχύουν εθνικοί κανονισμοί που θέτουν όρια στη χρήση του προϊόντος.

Χρησιμοποιείτε το προϊόν μόνο με τα παρελκόμενα που έχουν εγκριθεί από τον κατασκευαστή. Ανατρέξτε στην ενότητα *Αξεσουάρ στη σελίδα 28*.

5. Άξονας
6. Γάντζος στήριξης εξάρτησης (530IPT5)
7. Πληκτρολόγιο
8. Ασφάλεια σκανδάλης γκαζιού
9. Σκανδάλη γκαζιού
10. Οπίσθια χειρολαβή
11. Εμπρόσθια χειρολαβή
12. Εύκαμπτο καλώδιο
13. Φορτιστής μπαταρίας (αξεσουάρ)
14. Ένδειξη ισχύος
15. Κουμπιά απελευθέρωσης μπαταρίας
16. Μπαταρία (αξεσουάρ)
17. Προειδοποιητική ένδειξη
18. Κουμπί ένδειξης μπαταρίας
19. Κατάσταση μπαταρίας
20. Κουμπί εκκίνησης και διακοπήs
21. Κουμπί λειτουργίας εξοικονόμησης SavE
22. Εξάρτηση
23. Εξάγωνο κλειδί 4 mm
24. Γερμανοπολύγωνο κλειδί
25. Εγχειρίδιο χρήσης
26. Τηλεσκοπική λειτουργία (530IPT5)
27. Γάντζος κλαδιών
28. Προστατευτικό μεταφοράs
29. Προφυλακτήρας πρόσκρουσης

Σύμβολα στο προϊόν



ΠΡΟΕΙΔΟΠΟΙΗΣΗ! Αυτό το προϊόν είναι επικίνδυνο. Μπορεί να προκληθεί τραυματισμός ή θάνατος του χειριστή ή των παρευρισκόμενων αν το προϊόν δεν χρησιμοποιείται προσεκτικά και σωστά. Για να αποτραπεί ο τραυματισμός του χειριστή ή των παρευρισκόμενων, διαβάστε και τηρείτε όλες τις οδηγίες ασφαλείας που αναφέρονται στο εγχειρίδιο χρήσης. Προτού χρησιμοποιήσετε το προϊόν, διαβάστε το εγχειρίδιο χρήσης προσεκτικά και βεβαιωθείτε ότι έχετε κατανοήσει τις οδηγίες.



Χρησιμοποιείτε ένα κράνος προστασίας σε σημεία όπου μπορεί να πέσουν αντικείμενα

επάνω σας. Χρησιμοποιείτε εγκεκριμένα προστατευτικά ακοής. Χρησιμοποιείτε εγκεκριμένη προστασία των ματιών.



Χρησιμοποιείτε εγκεκριμένα προστατευτικά γάντια.



Χρησιμοποιήστε αντιολισθητικές μπότες βαρέος τύπου.



Τα βέλη υποδεικνύουν το όριο για τη θέση της λαβής.

IPX4 Προστασία από πισπιλίσματα νερού.



Συνεχές ρεύμα.



Διατηρείτε όλα τα μέρη του σώματος σας μακριά από τις καυτές επιφάνειες.



Πλήρωση με λάδι αλυσίδας και ρύθμιση της παροχής λαδιού.



Κύκλος λειτουργίας της μονάδας κοπής, χρόνος λειτουργίας/χρόνος ρελαντί.



Μην απορρίπτετε το προϊόν ή τη συσκευασία μαζί με τα υπόλοιπα οικιακά απόβλητα. Το προϊόν και η συσκευασία πρέπει να παραδίδονται σε κατάλληλο σταθμό ανακύκλωσης για ανάκτηση του ηλεκτρικού και ηλεκτρονικού εξοπλισμού. (Ισχύει μόνο για την Ευρώπη)

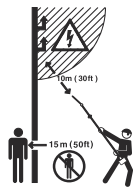

Αυτό το προϊόν δεν διαθέτει ηλεκτρική μόνωση. Εάν το προϊόν ακουμπήσει ή πλησιάσει σε ηλεκτρικές γραμμές υψηλής τάσης μπορεί να προκληθεί θάνατος ή σοβαρός τραυματισμός. Το ηλεκτρικό ρεύμα μπορεί να "μεταπηδήσει" από ένα σημείο σε ένα άλλο με τη δημιουργία ηλεκτρικού τόξου. Όσο υψηλότερη είναι η τάση, τόσο μεγαλύτερη είναι η απόσταση που μπορεί να υπερπηδήσει το ηλεκτρικό ρεύμα. Το ηλεκτρικό ρεύμα μπορεί επίσης να περάσει μέσα από κλαδιά ή άλλα αντικείμενα, ειδικά εάν είναι βρεγμένα. Διατηρείτε πάντα απόσταση τουλάχιστον 10 m ανάμεσα στο μηχάνημα και σε ηλεκτρικές γραμμές υψηλής τάσης ή/και αντικείμενα που ακουμπούν σε αυτές. Εάν πρέπει να εργαστείτε εντός αυτής της απόστασης ασφαλείας πρέπει πάντα να επικοινωνείτε με την αντίστοιχη επιχείρηση ηλεκτρισμού για να βεβαιωθείτε ότι έχει απενεργοποιηθεί η τροφοδοσία προτού ξεκινήσετε την εργασία σας.

Ο χειριστής του προϊόντος θα πρέπει, κατά τη διάρκεια της εργασίας του, να διασφαλίζει ότι δεν πλησιάζουν άνθρωποι ή ζώα σε απόσταση μικρότερη από 15 μέτρα από το προϊόν.

yyyywwxxxx

Η πινακίδα στοιχείων δείχνει τον αριθμό σειράς. Το **yyyy** είναι το έτος παραγωγής, το **ww** είναι η εβδομάδα παραγωγής και το **xxxx** είναι ο αριθμός σειράς.



Χρησιμοποιείτε και φυλάσσετε το φορτιστή μπαταρίας μόνο σε εσωτερικούς χώρους.



Διπλή μόνωση.



Το προϊόν συμμορφώνεται με τις ισχύουσες οδηγίες ΕΚ.

Περιεχόμενα Άλλα σύμβολα/σήματα που υπάρχουν στο προϊόν αναφέρονται σε απαιτήσεις πιστοποίησης για ορισμένες αγορές.

Σύμβολα στην μπαταρία ή/και στο φορτιστή της μπαταρίας



Ανακυκλώστε αυτό το προϊόν σε κέντρο ανακύκλωσης ηλεκτρικού και ηλεκτρονικού εξοπλισμού. (Ισχύει μόνο για την Ευρώπη)

Ευθύνη προϊόντος

Όπως αναφέρεται στη νομοθεσία περί ευθύνης για τα προϊόντα, δεν φέρουμε καμία ευθύνη για ζημιές που οφείλονται στο προϊόν μας εάν:

- Το προϊόν έχει επισκευαστεί λανθασμένα.
- Το προϊόν έχει επισκευαστεί με εξαρτήματα που δεν προέρχονται από τον κατασκευαστή ή που δεν έχουν εγκριθεί από τον κατασκευαστή.
- Το προϊόν διαθέτει ένα αξεσουάρ που δεν προέρχεται από τον κατασκευαστή ή που δεν έχει εγκριθεί από τον κατασκευαστή.
- Το προϊόν δεν έχει επισκευαστεί σε εγκεκριμένο κέντρο σέρβις ή από εγκεκριμένη αρχή.



Μετασηματιστής εξασφαλισμένης λειτουργίας σε περίπτωση βλάβης.

Ασφάλεια

Ορισμοί για την ασφάλεια

Για την επισήμανση ειδικών σημαντικών τμημάτων του εγχειριδίου χρησιμοποιούνται προειδοποιήσεις, συστάσεις προσοχής και σημειώσεις.



ΠΡΟΕΙΔΟΠΟΙΗΣΗ: Χρησιμοποιείται όταν υπάρχει κίνδυνος τραυματισμού ή θανάτου του χειριστή ή άλλων παριστάμενων ατόμων,

αν δεν τηρηθούν οι οδηγίες που παρέχονται στο εγχειρίδιο.



ΠΡΟΣΟΧΗ: Χρησιμοποιείται όταν υπάρχει κίνδυνος πρόκλησης ζημιάς στο προϊόν, σε άλλα υλικά ή στον παρακείμενο χώρο, αν δεν τηρηθούν οι οδηγίες που παρέχονται στο εγχειρίδιο.

Περιεχόμενα Χρησιμοποιείται για παροχή περισσότερων πληροφοριών, οι οποίες χρειάζονται σε μια δεδομένη κατάσταση.

Γενικές προειδοποιήσεις ασφαλείας ηλεκτρικού εργαλείου



ΠΡΟΕΙΔΟΠΟΙΗΣΗ: Διαβάστε όλες τις προειδοποιήσεις ασφαλείας και όλες τις οδηγίες. Η μη τήρηση των προειδοποιήσεων και των οδηγιών μπορεί να προκαλέσει ηλεκτροπληξία, πυρκαγιά ή/και σοβαρό τραυματισμό.

Περιεχόμενα Φυλάσσετε τις προειδοποιήσεις και τις οδηγίες ώστε να ανατρέχετε αργότερα σε αυτές. Ο όρος "ηλεκτρικό εργαλείο" που χρησιμοποιείται στις προειδοποιήσεις αναφέρεται στο εργαλείο που τροφοδοτείται από το δίκτυο ρεύματος (με καλώδιο) ή στο εργαλείο που τροφοδοτείται από μπαταρία (χωρίς καλώδιο).

Ασφάλεια στο χώρο εργασίας

- **Διατηρείτε το χώρο εργασίας καθαρό και με καλό φωτισμό.** Οι ακατάστατοι ή σκοτεινοί χώροι ενέχουν τον κίνδυνο ατυχημάτων.
- **Μην χειρίζεστε ηλεκτρικά εργαλεία σε εκρηκτικές ατμόσφαιρες, π.χ. παρουσία εύφλεκτων υγρών, αερίων ή σωματιδίων σκόνης.** Τα ηλεκτρικά εργαλεία δημιουργούν σπινθήρες, οι οποίοι ενδέχεται να προκαλέσουν την ανάφλεξη των σωματιδίων ή των καπνών.
- **Κατά το χειρισμό ενός ηλεκτρικού εργαλείου, δεν πρέπει να βρίσκονται κοντά παιδιά ή άλλοι παρευρισκόμενοι.** Ενδέχεται να αποσπάσουν την προσοχή σας, με αποτέλεσμα να χάσετε τον έλεγχο.

Ασφάλεια με το ηλεκτρικό ρεύμα

- **Το βύσμα του ηλεκτρικού εργαλείου πρέπει να ταιριάζει στην πρίζα. Μην τροποποιείτε ποτέ το βύσμα.** Μην χρησιμοποιείτε προσαρμογείς με γειωμένα ηλεκτρικά εργαλεία. Η χρήση μη τροποποιημένων φινις και συμβατών πριζών μειώνει τον κίνδυνο ηλεκτροπληξίας.
- **Αποφεύγετε την επαφή του σώματος με γειωμένες επιφάνειες, όπως σωλήνες, calorifέρ, κουζίνες και ψυγεία.** Υπάρχει αυξημένος κίνδυνος ηλεκτροπληξίας, εάν το σώμα σας έρθει σε επαφή με γείωση.
- **Μην εκθέτετε ηλεκτρικά εργαλεία σε βροχή ή σε συνθήκες υγρασίας.** Σε περίπτωση εισχώρησης νερού σε ηλεκτρικό εργαλείο, αυξάνεται ο κίνδυνος ηλεκτροπληξίας.
- **Μην προκαλείτε φθορά στο καλώδιο.** Μην χρησιμοποιείτε ποτέ το καλώδιο για τη μεταφορά, το τράβηγμα ή την αποσύνδεση του ηλεκτρικού εργαλείου. Φυλάσσετε το καλώδιο μακριά από θερμότητα, λάδια, αιχμηρές άκρες ή κινούμενα

εξαρτήματα. Εάν το καλώδιο καταστραφεί ή εμπλακεί, αυξάνεται ο κίνδυνος ηλεκτροπληξίας.

- **Όταν χρησιμοποιείτε ένα ηλεκτρικό εργαλείο σε εξωτερικό χώρο, χρησιμοποιήστε ένα καλώδιο προέκτασης που είναι κατάλληλο για χρήση σε εξωτερικό χώρο.** Η χρήση καλωδίων κατάλληλων για εξωτερικό χώρο μειώνει τον κίνδυνο ηλεκτροπληξίας.
- **Εάν η χρήση ενός ηλεκτρικού εργαλείου σε χώρο με υγρασία είναι αναπόφευκτη, χρησιμοποιήστε τροφοδοσία με συσκευή προστασίας από το παραενομή ρεύμα (RCD).** Η χρήση μιας διάταξης RCD μειώνει τον κίνδυνο ηλεκτροπληξίας.

Προσωπική ασφάλεια

- **Να είστε προσεκτικοί, να παρακολουθείτε αυτό που κάνετε και να χρησιμοποιείτε την κοινή λογική όταν χρησιμοποιείτε ένα ηλεκτρικό εργαλείο.** Μην χρησιμοποιείτε ηλεκτρικά εργαλεία όταν είστε κουρασμένοι ή υπό την επίρρηση ναρκωτικών, αλκοόλ ή φαρμάκων. Μια στιγμή απροσεξίας, κατά το χειρισμό ηλεκτρικών εργαλείων, μπορεί να οδηγήσει σε σοβαρό τραυματισμό.
- **Χρησιμοποιείτε ατομικό προστατευτικό εξοπλισμό. Φοράτε πάντοτε προστατευτικά γυαλιά.** Ο εξοπλισμός προστασίας, όπως προστατευτική μάσκα αναπνοής, αντλιοσηπτικά παπούτσια ασφαλείας, κράνος ή προστατευτικά ακοής σε κατάλληλες συνθήκες, μειώνει τον κίνδυνο τραυματισμών.
- **Φροντίστε ώστε να μην είναι επικίνδυνη η ακούσια εκκίνηση. Βεβαιωθείτε ότι ο διακόπτης βρίσκεται στη θέση OFF προτού συνδέσετε το εργαλείο στην πηγή τροφοδοσίας ή/και στην μπαταρία και προτού πιάσετε ή μεταφέρετε το εργαλείο.** Η μεταφορά των ηλεκτρικών εργαλείων, ενώ έχετε το χέρι σας στο διακόπτη ή η σύνδεση σε πρίζα των ηλεκτρικών εργαλείων με διακόπτη ενέχει τον κίνδυνο ατυχήματος.
- **Αφαιρέστε τυχόν κλειδιά προσαρμογής ή σύσφιξης, πριν ενεργοποιήσετε το ηλεκτρικό εργαλείο.** Ένα κλειδί σύσφιξης ή προσαρμογής που παραμένει προσαρτημένο σε κινούμενο μέρος του ηλεκτρικού εργαλείου μπορεί να οδηγήσει σε τραυματισμό.
- **Μην υπερεκτιμάτε τις δυνατότητές σας. Να πατάτε καλά τα πόδια σας και να διατηρείτε την ισορροπία σας συνέχεια.** Έτσι επιτυγχάνεται καλύτερος έλεγχος του ηλεκτρικού εργαλείου, σε τυχόν απρόβλεπτες καταστάσεις.
- **Φοράτε κατάλληλα ρούχα. Μην φοράτε φαρδιά ρούχα ή κοσμήματα.** Φροντίστε τα μαλλιά και τα ρούχα σας να βρίσκονται σε απόσταση από τα κινούμενα εξαρτήματα. Τα φαρδιά ρούχα, τα κοσμήματα ή τα μακριά μαλλιά ενδέχεται να πιστούν σε κινούμενα μέρη.
- **Εάν παρέχονται διατάξεις για τη σύνδεση συστημάτων συλλογής και απομάκρυνσης σκόνης, βεβαιωθείτε ότι αυτές έχουν συνδεθεί και χρησιμοποιούνται σωστά.** Χρησιμοποιείτε σύστημα συλλογής σκόνης για να μειώσετε τους κινδύνους που σχετίζονται με τη σκόνη.

- **Ακόμη και αν χρησιμοποιείτε συχνά και είστε εξοικειωμένοι με τα εργαλεία, μην επαναπαύεστε και μην παραβλέπετε τις αρχές ασφαλείας των εργαλείων.** Μια απρόσεκτη ενέργεια μπορεί να προκαλέσει σοβαρό τραυματισμό σε κλάσμα του δευτερολέπτου.
- Η εκπομπή κραδασμών κατά την πραγματική χρήση του ηλεκτρικού εργαλείου μπορεί να διαφέρει από τη δηλωθείσα συνολική τιμή, ανάλογα με τους τρόπους χρήσης του εργαλείου. Οι χειριστές πρέπει να προσδιορίζουν τα μέτρα ασφαλείας για την προστασία τους που βασίζονται σε εκτίμηση της έκθεσης σε πραγματικές συνθήκες χρήσης (λαμβάνοντας υπόψη όλα τα μέρη του κύκλου λειτουργίας, όπως οι χρόνοι κατά τους οποίους το εργαλείο είναι απενεργοποιημένο και οι χρόνοι λειτουργίας ρελαντί, επιπρόσθετα της σκανδάλης).

Χρήση και φροντίδα των ηλεκτρικών εργαλείων

- **Μην ασκείτε μεγάλη δύναμη στο ηλεκτρικό εργαλείο. Χρησιμοποιείτε το κατάλληλο ηλεκτρικό εργαλείο για την εφαρμογή σας.** Το κατάλληλο ηλεκτρικό εργαλείο θα έχει καλύτερα αποτελέσματα για την εργασία σας και θα είναι ασφαλέστερο, στο βαθμό για τον οποίο είναι σχεδιασμένο.
- **Μην χρησιμοποιείτε το ηλεκτρικό εργαλείο, εάν δεν μπορεί να ενεργοποιηθεί και να απενεργοποιηθεί με το διακόπτη.** Ένα ηλεκτρικό εργαλείο που δεν μπορεί να ελεγχθεί από το διακόπτη είναι επικίνδυνο και πρέπει να επισκευαστεί.
- **Αποσυνδέστε το βύσμα από την πηγή τροφοδοσίας ή/και αφαιρέστε την μπαταρία από το ηλεκτρικό εργαλείο, πριν πραγματοποιήσετε ρυθμίσεις, πριν αλλάξετε εξαρτήματα ή αποθηκεύσετε το εργαλείο.** Αυτά τα προληπτικά μέτρα ασφαλείας μειώνουν τον κίνδυνο ακούσιας εκκίνησης του ηλεκτρικού εργαλείου.
- **Φυλάσσετε τα ηλεκτρικά εργαλεία που βρίσκονται σε αδράνεια, μακριά από παιδιά και μην επιτρέπετε σε άτομα που δεν είναι εξοικειωμένα με αυτά ή με τις οδηγίες να χρησιμοποιούν το ηλεκτρικό εργαλείο.** Τα ηλεκτρικά εργαλεία είναι επικίνδυνα στα χέρια μη εκπαιδευμένων χρηστών.
- **Φροντίζετε για τη συντήρηση των ηλεκτρικών εργαλείων. Ελέγχετε για τυχόν μη ευθυγραμμισμένα ή μπλοκαρισμένα κινούμενα μέρη, ρωγμές στα διάφορα μέρη και κάθε άλλη κατάσταση που μπορεί να επηρεάζει τη λειτουργία του ηλεκτρικού εργαλείου. Σε περίπτωση ζημιάς, φροντίστε για την επισκευή του ηλεκτρικού εργαλείου πριν το χρησιμοποιήσετε.** Πολλά ατυχήματα προκαλούνται από ηλεκτρικά εργαλεία που δεν συντηρούνται σωστά.
- **Διαπρέπει τα εργαλεία κοπής αιχμηρά και καθαρά.** Εάν τα εργαλεία κοπής συντηρούνται σωστά, με αιχμηρές άκρες κοπής, είναι λιγότερο πιθανή η εμπλοκή τους και πιο εύκολος ο έλεγχός τους.
- **Χρησιμοποιείτε το ηλεκτρικό εργαλείο, ως εξαρτήματα και τα τρυπάνια σύμφωνα με τις οδηγίες αυτές, λαμβάνοντας υπόψη τις συνθήκες εργασίας και την**

εργασία που πρέπει να εκτελεστεί. Η χρήση των ηλεκτρικών εργαλείων για εφαρμογές διαφορετικές από αυτές για τις οποίες προορίζονται μπορεί να οδηγήσει σε επικίνδυνες καταστάσεις.

Χρήση και φροντίδα εργαλείων μπαταρίας

- **Να επαναφορτίσετε μόνο με το φορτιστή που ορίζεται από τον κατασκευαστή.** Ένας φορτιστής κατάλληλος για έναν τύπο συστοιχίας μπαταριών μπορεί να δημιουργήσει κίνδυνο φωτιάς κατά τη χρήση με άλλη συστοιχία μπαταριών.
- **Χρησιμοποιήστε τα ηλεκτρικά εργαλεία μόνο με τις καθορισμένες συστοιχίες μπαταριών.** Η χρήση οποιασδήποτε άλλης μπαταρίας μπορεί να προκαλέσει κίνδυνο τραυματισμού και πυρκαγιάς.
- **Όταν η μπαταρία δεν χρησιμοποιείται, πρέπει να την φυλάσσετε μακριά από άλλα μεταλλικά αντικείμενα, όπως συνδετήρες, νομίσματα, κλειδιά, καρφιά, βίδες ή άλλα μικρά μεταλλικά αντικείμενα, που μπορεί να προκαλέσουν ένωση των πόλων.** Η βραχυκύκλωση των ακροδεκτών της μπαταρίας μεταξύ τους μπορεί να προκαλέσει εγκαύματα ή πυρκαγιά.
- **Σε περίπτωση ακατάλληλου χειρισμού, μπορεί να εκπιναχθεί υγρό από την μπαταρία. Αποφεύγετε κάθε επαφή. Σε περίπτωση τυχαίας επαφής, ξεπλύνετε με νερό. Εάν το υγρό έρθει σε επαφή με τα μάτια, ζητήστε επίσης ιατρική βοήθεια.** Η εκτόξευση υγρού από την μπαταρία μπορεί να προκαλέσει ερεθισμούς ή εγκαύματα.

Σέρβις

- **Αναθέστε το σέρβις του ηλεκτρικού σας εργαλείου σε εξειδικευμένο τεχνικό για επισκευή με τη χρήση μόνο παανοιούτυπων ανταλλακτικών.** Έτσι θα διασφαλίζεται η διατήρηση της ασφάλειας του ηλεκτρικού εργαλείου.

Προειδοποιήσεις ασφαλείας για το κλαδευτήρι με μακριά λαβή - Προσωπική ασφάλεια

- **Όταν χρησιμοποιείτε το κλαδευτήρι με μακριά λαβή, πρέπει να φροντίζετε ώστε τα μέλη του σώματός σας να βρίσκονται σε απόσταση από την αλυσίδα του πριονιού. Προτού εκκινήσετε το κλαδευτήρι με μακριά λαβή, βεβαιωθείτε ότι η αλυσίδα του πριονιού δεν έρχεται σε επαφή με οτιδήποτε. Μια στιγμή απροσεξίας κατά το χειρισμό των κλαδευτηριών με μακριά λαβή μπορεί να προκαλέσει παγίδευση των ενδυμάτων ή του σώματός σας στην αλυσίδα του πριονιού.**
- **Πρέπει πάντα να κρατάτε το κλαδευτήρι με μακριά λαβή με το δεξιό χέρι σας στην πίσω λαβή και το αριστερό στην μπροστινή λαβή. Η συγκράτηση του αλυσοπριονιού με τα χέρια σε αντίστροφη θέση αυξάνει τον κίνδυνο προσωπικού τραυματισμού και είναι μια ενέργεια που δεν πρέπει να κάνετε σε καμία περίπτωση.**
- **Να πάνε το κλαδευτήρι με μακριά λαβή μόνο από τις μονωμένες επιφάνειες των λαβών, καθώς η αλυσίδα πριονιού μπορεί να έρθει σε επαφή με την κρυφή καλωδίωση ή με το δικό της καλώδιο. Εάν η**

αλυσίδα πριονιού έρθει σε επαφή με ένα καλώδιο "υπό τάση" μπορεί να θέσει τα εκτεθειμένα μεταλλικά εξαρτήματα του κλαδευτηριού με μακριά λαβή "υπό τάση" και να προκαλέσει ηλεκτροπληξία στο χειριστή.

- **Χρησιμοποιήστε μέσα προστασίας των ματιών.** Συνιστάται η χρήση πρόσθετου εξοπλισμού προστασίας της ακοής, των χεριών, των ποδιών και των πελάτων. Ο κατάλληλος εξοπλισμός προστασίας μειώνει τον κίνδυνο τραυματισμού από τα εκτοξευόμενα θραύσματα ή από τυχαία επαφή με την αλυσίδα πριονιού.
- **Διατηρήστε σταθερό πάτημα και χρησιμοποιείτε το αλυσοπριονο μόνο όταν στέκεστε σε σταθερή, ασφαλή και επίπεδη επιφάνεια.** Οι ολισθηρές ή ασταθείς επιφάνειες μπορεί να προκαλέσουν απώλεια ισορροπίας ή ελέγχου του κλαδευτηριού με μακριά λαβή.
- **Όταν κόβετε κλαδιά που βρίσκονται υπό μηχανική τάση, πρέπει να είστε σε εγρήγορση για ενδεχόμενα τινάγματα επαναφοράς.** Όταν απελευθερώνεται η μηχανική τάση που ασκείται στις ίνες του ξύλου, το κλαδί μπορεί να χτυπήσει το χειριστή ή/και να θέσει το κλαδευτήρι με μακριά λαβή εκτός ελέγχου.
- **Επιδείξτε μεγάλη προσοχή κατά την κοπή βεργών και δένδρουλλών.** Το λυγρό υλικό μπορεί να μαγκώσει στην αλυσίδα πριονιού και να εκτοξευτεί σαν μαστίγιο προς το μέρος σας ή να σας κάνει να χάσετε την ισορροπία σας.
- **Ακολουθήστε τις οδηγίες για τη λίπανση, το τέντωμα της αλυσίδας και την αλλαγή της λάμας και της αλυσίδας.** Η ακατάλληλα τεντωμένη ή χωρίς κατάλληλη λίπανση αλυσίδα μπορεί είτε να σπάσει είτε να αυξήσει τον κίνδυνο τινάγματος.
- **Όταν μεταφέρετε το κλαδευτήρι με μακριά λαβή, πρέπει να το κρατάτε από την μπροστινή λαβή, να το έχετε απενεργοποιηθεί και να μην το πλησιάζετε στο σώμα σας.** Κατά τη μεταφορά ή την αποθήκευση του κλαδευτηριού με μακριά λαβή, πρέπει πάντα να τοποθετείτε το κάλυμμα της λάμας οδήγησης. Ο σωστός χειρισμός του κλαδευτηριού με μακριά λαβή μειώνει την πιθανότητα τυχαίας επαφής με την κινούμενη αλυσίδα πριονιού.
- **Κόβετε μόνο ξύλο. Μην χρησιμοποιείτε το κλαδευτήρι με μακριά λαβή για σκοπούς του τους οποίους δεν προορίζεται.** Για παράδειγμα: μην χρησιμοποιείτε το κλαδευτήρι με μακριά λαβή για την κοπή μετάλλου, πλαστικού, λιθοδομής ή μη ξύλινων δοκίμων υλικών. Η χρήση του κλαδευτηριού με μακριά λαβή για εργασίες διαφορετικές από τις προβλεπόμενες μπορεί να οδηγήσει σε επικίνδυνες καταστάσεις.
- **Διατηρήστε τις χειρολαβές στεγνές, καθαρές και χωρίς λάδια και γράσο.** Οι χειρολαβές με γράσο ή λάδια είναι ολισθηρές και προκαλούν απώλεια ελέγχου.
- **Μην επιχειρήσετε να κόψετε δέντρα, αν δεν έχετε κατανοήσει τους κινδύνους και τους τρόπους αποφυγής τους.** Μπορεί να προκύψει σοβαρός τραυματισμός του χειριστή ή των παριστάμενων κατά την κοπή δέντρων.

- **Αυτό το κλαδευτήρι με μακριά λαβή δεν προορίζεται για κοπή δέντρων.** Η χρήση του κλαδευτηριού με μακριά λαβή για εργασίες διαφορετικές από τις προβλεπόμενες μπορεί να οδηγήσει σε σοβαρό τραυματισμό του χειριστή ή των παριστάμενων.
- Συνιστάται ιδιαίτερα κατά την πρώτη χρήση του εργαλείου να εξασκηθείτε κόβοντας ξύλα σε βάση ή κλίση κοπής με πριόνι.

Αιτίες και πρόληψη κλωστήματος από το χειριστή

Μπορεί να προκύψει κλώστημα (τίνανγμα) όταν η μύτη ή το άκρο της λάμας οδήγησης ακουμπήσει σε ένα αντικείμενο ή όταν το ξύλο διπλώσει και παγιδεύσει το κλαδευτήρι με μακριά λαβή στο σημείο κοπής. Σε μερικές περιπτώσεις, η επαφή του άκρου μπορεί να προκαλέσει απότομη αντίστροφη αντίδραση, τινάζοντας τη λάμα οδηγού προς τα επάνω και προς τα πίσω προς το χειριστή. Εάν το κλαδευτήρι με μακριά λαβή παγιδευτεί στο πάνω μέρος της λάμας οδήγησης μπορεί να στρώσει απότομα τη λάμα οδήγησης προς τον χειριστή. Κάθε μία από αυτές τις αντιδράσεις μπορεί να προκαλέσει απώλεια του ελέγχου του κλαδευτηριού με μακριά λαβή, με αποτέλεσμα να προκύψει σοβαρός τραυματισμός. Μην βασίζεστε αποκλειστικά στις ενσωματωμένες διατάξεις ασφαλείας του κλαδευτηριού με μακριά λαβή. Ως χρήστης του κλαδευτηριού με μακριά λαβή, πρέπει να λαμβάνετε πολλά μέτρα για να προλαμβάνετε τα ατυχήματα ή τους τραυματισμούς όταν εκτελείτε τις εργασίες κοπής σας. Το κλώστημα (τίνανγμα) είναι το αποτέλεσμα λανθασμένης χρήσης του κλαδευτηριού ή/και εσφαλμένων διαδικασιών ή συνθηκών και μπορεί να αποφευχθεί λαμβάνοντας κατάλληλα μέτρα προφύλαξης, όπως αυτά που αναφέρονται παρακάτω:

- **Πιάστε γερά το κλαδευτήρι με μακριά λαβή, με τους αντίχειρες και τα δάκτυλα να περιβάλλουν τις λαβές του, κρατήστε το και με τα δύο χέρια και διατηρήστε το σώμα και το χέρι σας σε θέση που επιτρέπει την αντίσταση στις δυνάμεις κλωστήματος.** Οι δυνάμεις κλωστήματος μπορούν να ελεγχθούν από το χειριστή, εφόσον λαμβάνονται κατάλληλες προφυλάξεις. Μην αφήνετε το κλαδευτήρι με μακριά λαβή.
- **Μην τεντώνεστε υπερβολικά και μην κόβετε σε ύψος πάνω από τον ώμο σας.** Αυτό εμποδίζει την ακούσια επαφή του άκρου και παρέχει καλύτερο έλεγχο του κλαδευτηριού με μακριά λαβή σε απρόβλεπτες καταστάσεις.
- **Πρέπει να χρησιμοποιείτε μόνο τις λάμες οδήγησης και τα κλαδευτήρια με μακριά λαβή που ορίζει ο κατασκευαστής.** Εάν χρησιμοποιηθούν λάθος λάμες οδήγησης και κλαδευτήρια με μακριά λαβή, μπορεί να κοπεί η αλυσίδα ή/και να προκύψει κλώστημα.
- **Ακολουθήστε τις οδηγίες ακονίσματος και συντήρησης του κατασκευαστή για το κλαδευτήρι με μακριά λαβή.** Αν μειωθεί το ύψος του διαμετρήματος βάθους κοπής μπορεί να οδηγήσει σε αυξημένο κλώστημα.

Γενικές οδηγίες ασφαλείας



ΠΡΟΕΙΔΟΠΟΙΗΣΗ: Προτού χρησιμοποιήσετε το προϊόν, διαβάστε τις παρακάτω προειδοποιητικές οδηγίες.

- Αφαιρέστε την μπαταρία για να αποτρέψετε ακούσια εκκίνηση του προϊόντος.
- Αυτό το προϊόν είναι ένα επικίνδυνο εργαλείο εάν δεν είστε προσεκτικοί ή δεν το χρησιμοποιείτε σωστά. Αυτό το προϊόν μπορεί να προκαλέσει σοβαρό τραυματισμό ή θάνατο του χειριστή ή άλλων ατόμων.
- Μην χρησιμοποιείτε το προϊόν εάν τροποποιηθεί από τις αρχικές του προδιαγραφές. Μην αλλάξετε ένα εξάρτημα του προϊόντος χωρίς έγκριση από τον κατασκευαστή. Χρησιμοποιήστε μόνο εξαρτήματα που έχουν εγκριθεί από τον κατασκευαστή. Λόγω της εσφαλμένης συντήρησης μπορεί να προκληθεί τραυματισμός ή θάνατος.
- Ελέγξτε το προϊόν προτού το χρησιμοποιήσετε. Βλ. *Έλεγχος πριν από τη λειτουργία στη σελίδα 16* και *Πρόγραμμα συντήρησης στη σελίδα 18*. Μην χρησιμοποιείτε ελαττωματικά προϊόντα. Πραγματοποιείτε όλους τους ελέγχους ασφαλείας και τηρείτε τις οδηγίες συντήρησης και σέρβις που αναφέρονται στο παρόν εγχειρίδιο.
- Τα παιδιά πρέπει να εποπτεύονται ώστε να διασφαλιστεί ότι δεν παίζουν με το προϊόν. Μην επιτρέπετε ποτέ σε παιδιά ή άλλα μη εκπαιδευμένα σχετικά με τη χρήση του προϊόντος άτομα να χρησιμοποιούν το μηχάνημα ή/και την μπαταρία ή να πραγματοποιούν εργασίες συντήρησης σε αυτό. Η τοπική νομοθεσία πιθανώς να ορίζει την κατάλληλη ηλικία του χρήστη.
- Να διατηρείτε το προϊόν σε μια κλειδωμένη περιοχή για να αποτρέψετε την πρόσβαση σε παιδιά ή μη εγκεκριμένα άτομα.
- Αποθηκεύστε το προϊόν μακριά από παιδιά.
- Δεν επιτρέπονται, σε καμία περίπτωση, τροποποιήσεις στη σχεδίαση του προϊόντος χωρίς την έγκριση του κατασκευαστή. Πρέπει πάντα να χρησιμοποιείτε γνήσια αξεσουάρ. Η μη εξουσιοδοτημένη εκτέλεση τροποποιήσεων ή/και η χρήση μη γνήσιων αξεσουάρ μπορεί να οδηγήσει σε σοβαρό προσωπικό τραυματισμό ή θάνατο του χειριστή ή άλλων ατόμων.

Περιεχόμενα Η χρήση μπορεί να ρυθμίζεται από εθνικούς ή τοπικούς κανονισμούς. Οι εκάστοτε κανονισμοί πρέπει να τηρούνται.

Οδηγίες ασφαλείας για τη λειτουργία



ΠΡΟΕΙΔΟΠΟΙΗΣΗ: Προτού χρησιμοποιήσετε το προϊόν, φροντίστε να διαβάσετε και να τηρείτε τις παρακάτω προειδοποιητικές οδηγίες.

- Βεβαιωθείτε ότι δεν υπάρχουν άτομα ή ζώα σε απόσταση μικρότερη από 15 m / 50 ft κατά τη διάρκεια της εργασίας. Όταν εργάζονται πολλοί χειριστές στην ίδια περιοχή, η απόσταση ασφαλείας πρέπει να είναι τουλάχιστον 15 m. Διαφορετικά, υπάρχει κίνδυνος σοβαρού τραυματισμού. Εάν πλησιάσει κάποιος, απενεργοποιήστε αμέσως το προϊόν. Μην περιστρέφετε ποτέ το προϊόν προς καμία κατεύθυνση, εάν δεν ελέγξετε πρώτα πίσω σας για να βεβαιωθείτε ότι δεν υπάρχει κανείς εντός της ζώνης ασφαλείας.
- Η εργασία με άσχημες καιρικές συνθήκες είναι κουραστική και συχνά επιφέρει πρόσθετο κίνδυνο. Λόγω του πρόσθετου κινδύνου, δεν συνιστάται η χρήση του προϊόντος σε πολύ δυσμενείς καιρικές συνθήκες, π.χ. σε πυκνή ομίχλη, δυνατή βροχή, ισχυρούς ανέμους, έντονο κρύο, όταν υπάρχει κίνδυνος κεραυνόπτωσης κ.λπ.
- Μην επιτρέπετε σε παιδιά να χρησιμοποιούν το προϊόν ή να βρίσκονται κοντά σε αυτό. Δεδομένου ότι η εκκίνηση του μηχανήματος γίνεται εύκολα, τα παιδιά μπορούν να το θέσουν σε λειτουργία εάν δεν βρίσκονται υπό συνεχή επιτήρηση. Αυτό μπορεί να οδηγήσει σε σοβαρό προσωπικό τραυματισμό. Αποσυνδέστε πάντα την μπαταρία όταν το μηχάνημα δεν βρίσκεται υπό στενή επιτήρηση.
- Βεβαιωθείτε ότι άτομα, ζώα ή άλλοι παράγοντες δεν μπορούν να επηρεάσουν τον έλεγχο του προϊόντος και ότι δεν έρχονται σε επαφή με το εξάρτημα κοπής ή με αντικείμενα που εκσφενδονίζονται από το εξάρτημα κοπής.
- Να επιδιώκνεται ιδιαίτερη προσοχή για τυχόν προειδοποιητικά σήματα ή κραυγές όταν φοράτε τα προστατευτικά ακοής. Βγάζετε πάντα τα προστατευτικά ακοής μόλις σταματήσει το προϊόν.
- Η υπερέκθεση σε κραδασμούς μπορεί να προκαλέσει βλάβη στο κυκλοφορικό ή νευρικό σύστημα σε άτομα με βεβαρημένο κυκλοφορικό. Αν αισθανθείτε συμπτώματα υπερέκθεσης σε κραδασμούς, επικοινωνήστε με το γιατρό σας. Παραδείγματα τέτοιων συμπτωμάτων είναι το μούδιασμα, η απώλεια αίσθησης, οι σουβλιές, ο πόνος, η μούικη ατονία και η αλλαγή στο χρώμα ή την κατάσταση του δέρματος. Τα συμπτώματα αυτά συνήθως εμφανίζονται στα δάχτυλα, τις παλάμες ή τους καρπούς.
- Μην χρησιμοποιείτε ποτέ παρελκόμενο κοπής χωρίς εγκεκριμένο προστατευτικό. Εάν τοποθετηθεί λανθασμένο ή ελαττωματικό προστατευτικό, μπορεί να προκληθεί σοβαρός προσωπικός τραυματισμός.
- Προτού εκτελέσετε οποιαδήποτε εργασία στο προϊόν, πρέπει πάντα να το απενεργοποιείτε, να αφαιρείτε την μπαταρία και να βεβαιώνετε ότι ο εξοπλισμός κοπής έχει σταματήσει εντελώς. Εάν δεν ακολουθήσετε τις οδηγίες ακονίσματος, αυξάνεται σημαντικά ο κίνδυνος κλωστήματος.
- Εάν προκύψει μια κατάσταση όπου δεν είστε σίγουροι για το πώς πρέπει να προχωρήσετε, θα πρέπει να ζητήσετε τη συμβουλή ειδικού. Επικοινωνήστε με τον αντιπρόσωπο ή το συνεργείο σας. Αποφύγετε τις καταστάσεις χρήσης, τις οποίες θεωρείτε πέραν των δυνατοτήτων σας.

- Αποφεύγετε τις καταστάσεις χρήσης, τις οποίες θεωρείτε πέραν των δυνατοτήτων σας.
- Μην χρησιμοποιείτε ποτέ το προϊόν εάν είστε κουρασμένοι, υπό την επήρεια αλκοόλ ή ναρκωτικών, φαρμακευτικής αγωγής ή άλλων ουσιών που μπορεί να επηρεάσουν την όραση, την εγρήγορση, το συντονισμό ή την κρίση σας.
- Εάν το άκρο της λάμας οδήγησε έρθει σε επαφή με κάποιο σταθερό αντικείμενο, το προϊόν μπορεί να εκσφενδονιστεί απότομα προς το πλάι. Αυτό ονομάζεται κλώτσημα (τίναγμα). Το κλώτσημα μπορεί να είναι τόσο βίαιο, ώστε να προκαλέσει εκτόξευση του προϊόντος/του χειριστή προς οποιαδήποτε κατεύθυνση και απώλεια ελέγχου του προϊόντος. Αποφύγετε την κοπή με την άκρη της λάμας.
- Μην χρησιμοποιείτε το προϊόν παρά μόνο όταν έχετε τη δυνατότητα να καλέσετε βοήθεια σε περίπτωση ατυχήματος.
- Φροντίστε να διατηρείτε μια καλή ισορροπία και σταθερό πάτημα. Βεβαιωθείτε ότι μπορείτε να μετακινήσετε και να σταθείτε όρθιοι με ασφάλεια. Ελέγξτε την περιοχή γύρω σας για πιθανά εμπόδια (ρίζες, βράχια, κλαδιά, χαντάκια κ.λπ.) για την περίπτωση που χρειαστεί να μετακινήσετε ξαφνικά. Να είστε ιδιαίτερα προσεκτικοί όταν εργάζεστε σε έδαφος με κλίση.
- Να επιθεωρείτε πάντα τον χώρο εργασίας. Να απομακρύνετε όλα τα ελεύθερα αντικείμενα, όπως πέτρες, σπασμένα γυαλιά, καρφιά, ασάλινα σύρματα, σχοινιά κ.λπ. που μπορούν να εκσφενδονιστούν ή να τυλιχτούν γύρω από το εξάρτημα κοπής.
- Πρέπει να είστε ιδιαίτερα προσεκτικοί όταν κόβετε ένα δέντρο που βρίσκεται υπό μηχανική τάση. Ένα δέντρο που βρίσκεται υπό μηχανική τάση μπορεί να επανέλθει απότομα στην κανονική του θέση πριν ή μετά την κοπή του. Εάν τοποθετήσετε το σώμα σας λανθασμένα ή εκτελέσετε την κοπή σε λάθος σημείο, το δέντρο μπορεί να χτυπήσει εσάς ή το προϊόν, με αποτέλεσμα να χάσετε τον έλεγχο. Και στις δύο περιπτώσεις μπορεί να προκληθεί σοβαρός προσωπικός τραυματισμός.
- Χρησιμοποιήστε την εξάρτηση για να στηρίξετε το βάρος του προϊόντος και να διευκολύνετε το χειρισμό του.
- Να κρατάτε πάντα το προϊόν και με τα δύο χέρια. Να κρατάτε το προϊόν στη δεξιά πλευρά του σώματός σας.

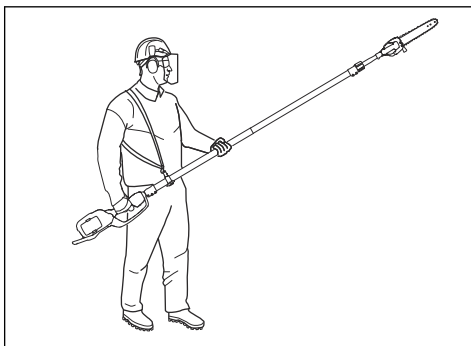

- Απενεργοποιήστε το προϊόν προτού μετακινήσετε σε άλλη περιοχή. Τοποθετήστε το προστατευτικό μεταφοράς προτού μεταφέρετε ή μετακινήσετε το προϊόν σε οποιαδήποτε απόσταση.
- Μην αφήνετε ποτέ το προϊόν κάτω όταν βρίσκεται σε λειτουργία, παρά μόνο αν μπορείτε να το παρακολουθείτε ανεμπόδιστα.
- Εάν το προϊόν χρησιμοποιείται σε θερμοκρασίες κάτω από -10°, τόσο το ίδιο το προϊόν όσο και η μπαταρία πρέπει να αποθηκεύονται σε θερμαινόμενο χώρο για τουλάχιστον 24 ώρες πριν από την έναρξη της εργασίας.
- Μην στέκεστε ποτέ ακριβώς κάτω από ένα κλαδί που κόβετε. Αυτό μπορεί να προκαλέσει σοβαρό ή ακόμη και θανατηφόρο τραυματισμό.
- Τηρείτε τους ισχύοντες κανονισμούς ασφαλείας για εργασίες κοντά σε εναέριες γραμμές ρεύματος.
- Αυτό το προϊόν δεν διαθέτει ηλεκτρική μόνωση. Εάν το προϊόν ακουμπήσει ή πλησιάσει σε ηλεκτρικές γραμμές υψηλής τάσης μπορεί να προκληθεί θάνατος ή σοβαρός τραυματισμός. Το ηλεκτρικό ρεύμα μπορεί να "μεταπηδήσει" από ένα σημείο σε ένα άλλο με τη δημιουργία ηλεκτρικού τόξου. Όσο υψηλότερη είναι η τάση, τόσο μεγαλύτερη είναι η απόσταση που μπορεί να υπερπηδήσει το ηλεκτρικό ρεύμα. Το ηλεκτρικό ρεύμα μπορεί επίσης να περάσει μέσα από κλαδιά ή άλλα αντικείμενα, ειδικά εάν είναι βρεγμένα. Πρέπει να διατηρείτε πάντα το προϊόν σε απόσταση τουλάχιστον 10 m/33 ft από τις ηλεκτρικές γραμμές υψηλής τάσης ή/και οποιαδήποτε αντικείμενα που ακουμπούν σε αυτές. Εάν πρέπει να εργαστείτε εντός αυτής της απόστασης ασφαλείας πρέπει πάντα να επικοινωνείτε με την αντίστοιχη επιχείρηση ηλεκτρισμού για να βεβαιωθείτε ότι έχει απενεργοποιηθεί η τροφοδοσία προτού ξεκινήσετε την εργασία σας.
- Τα ελαττωματικά παρελκόμενα κοπής μπορεί να αυξήσουν τον κίνδυνο ατυχημάτων.

Προσωπικός εξοπλισμός προστασίας



ΠΡΟΕΙΔΟΠΟΙΗΣΗ: Προτού χρησιμοποιήσετε το προϊόν, διαβάστε τις παρακάτω προειδοποιητικές οδηγίες.

- Όταν χρησιμοποιείτε το προϊόν, να φοράτε πάντα εγκεκριμένο προσωπικό εξοπλισμό προστασίας. Ο προσωπικός εξοπλισμός προστασίας δεν μπορεί να εξαλείψει τον κίνδυνο τραυματισμών, ωστόσο μειώνει τη σοβαρότητά τους σε περίπτωση ατυχήματος. Ο αντιπρόσωπος θα σας βοηθήσει να επιλέξετε το σωστό εξοπλισμό.
- Να χρησιμοποιείτε κράνος προστασίας στις περιπτώσεις όπου υπάρχει κίνδυνος πτώσης αντικειμένων.

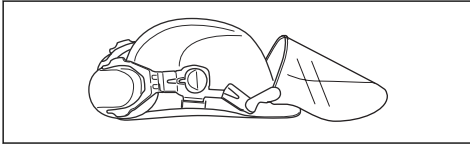

- Η μακροχρόνια έκθεση στο θόρυβο μπορεί να προκαλέσει βλάβη στην ακοή. Κατά κανόνα, τα προϊόντα που λειτουργούν με μπαταρία είναι σχετικά αθόρυβα αλλά μπορεί να προκληθεί βλάβη από τον συνδυασμό επιπέδου θορύβου και μακροχρόνιας χρήσης. Η συνιστά οι χειριστές να χρησιμοποιούν προστατευτικό ακοής όταν χειρίζονται προϊόντα για συνεχές διάστημα της ημέρας. Οι χρήστες που χρησιμοποιούν το προϊόν σε συνεχή και τακτική βάση πρέπει να ελέγχουν τακτικά την ακοή τους.

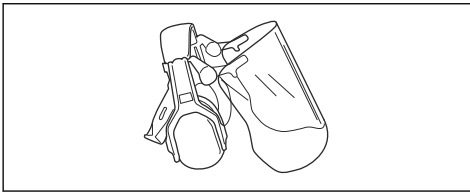

ΠΡΟΕΙΔΟΠΟΙΗΣΗ: Τα προστατευτικά ακοής περιορίζουν τη δυνατότητα να ακούτε ήχους και προειδοποιητικά σήματα.

- Χρησιμοποιήστε εγκεκριμένη προστασία των ματιών. Εάν χρησιμοποιείτε προστατευτικό γέισο, πρέπει επίσης να χρησιμοποιείτε πάντα εγκεκριμένα προστατευτικά γυαλιά. Τα εγκεκριμένα προστατευτικά γυαλιά πρέπει να συμμορφώνονται με το πρότυπο ANSI Z87.1 στις Η.Π.Α. ή το πρότυπο EN 166 στις χώρες της Ε.Ε.

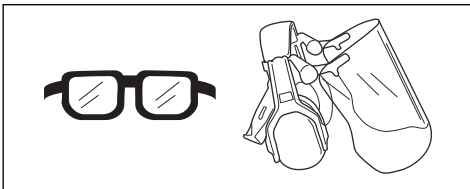

- Όταν χρειάζεται, να χρησιμοποιείτε γάντια, για παράδειγμα κατά την τοποθέτηση, την επιθεώρηση ή τον καθαρισμό του εξοπλισμού κοπής.

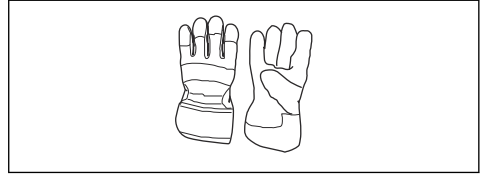

- Να χρησιμοποιείτε ανθεκτικές, αντιολισθητικές μπότες ή παπούτσια.



- Να φοράτε ρούχα από ανθεκτικό ύφασμα. Να φοράτε πάντα ανθεκτικό μακρύ παντελόνι και μακριά μανίκια. Να μην φοράτε φαρδιά ρούχα που μπορεί να πιαστούν σε κλωνάρια και κλαδιά. Να μην φοράτε κοσμήματα, κοντά παντελόνια, σανδάλια και να μην είστε ξυπόλυτοι. Να δένετε τα μαλλιά σας με ασφάλεια πάνω από το ύψος των ώμων.
- Να φροντίζετε να υπάρχει εξοπλισμός πρώτων βοηθειών σε κοντινή απόσταση.

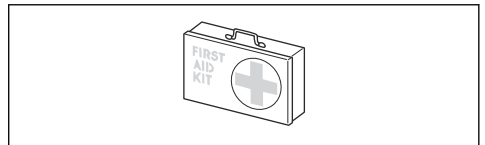

Συσκευές ασφαλείας στο προϊόν



ΠΡΟΕΙΔΟΠΟΙΗΣΗ: Προτού χρησιμοποιήσετε το προϊόν, διαβάστε τις παρακάτω προειδοποιητικές οδηγίες.

- Μην χρησιμοποιείτε ποτέ το προϊόν, αν υπάρχουν ελαττωματικές συσκευές ασφαλείας.
- Πρέπει να κάνετε τακτικά έλεγχο των συσκευών ασφαλείας. Ανατρέξτε στην ενότητα *Πρόγραμμα συντήρησης στη σελίδα 18*.
- Αν οι συσκευές ασφαλείας είναι ελαττωματικές, απευθυνθείτε στον αντιπρόσωπο σέρβις της Husqvarna.

Για να ελέγξετε το πληκτρολόγιο

1. Πατήστε το κουμπί εκκίνησης/διακοπής λειτουργίας (A).

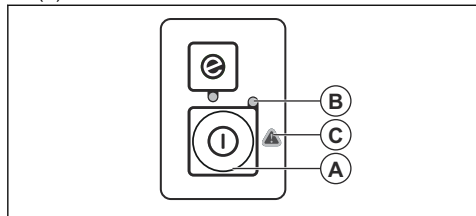

- a) Το προϊόν είναι ενεργοποιημένο όταν η λυχνία LED (B) είναι αναμμένη.
 - b) Το προϊόν είναι απενεργοποιημένο όταν η λυχνία LED (B) είναι σβηστή.
2. Αν η προειδοποιητική ένδειξη (C) είναι αναμμένη ή αναβοσβήνει. Ανατρέξτε στην ενότητα *Πληκτρολόγιο στη σελίδα 25*.

Έλεγχος της ασφάλειας της σκανδάλης γκαζιού

Η ασφάλεια της σκανδάλης γκαζιού είναι έτσι σχεδιασμένη ώστε να αποτρέπει την τυχαία λειτουργία. Όταν πατάτε την ασφάλεια (A), η σκανδάλη γκαζιού (B) απελευθερώνεται. Όταν απελευθερώνετε τη λαβή, η σκανδάλη γκαζιού και η ασφάλεια της σκανδάλης γκαζιού μετακινούνται προς τα πίσω στην αρχική τους θέση. Αυτή η κίνηση εκτελείται από ανεξάρτητα ελατήρια.

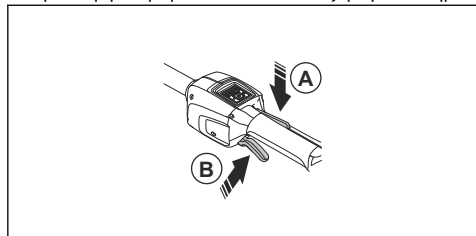

1. Βεβαιωθείτε ότι η σκανδάλη γκαζιού είναι ασφαλισμένη, όταν η ασφάλεια βρίσκεται στην αρχική της θέση.

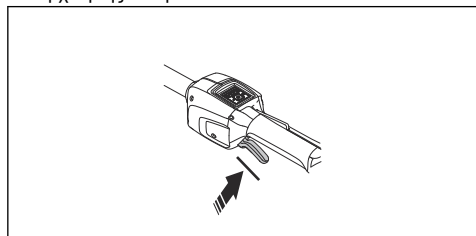

2. Πατήστε τη σκανδάλη γκαζιού και βεβαιωθείτε ότι επιστρέφει στην αρχική της θέση, μόλις την απελευθερώσετε.

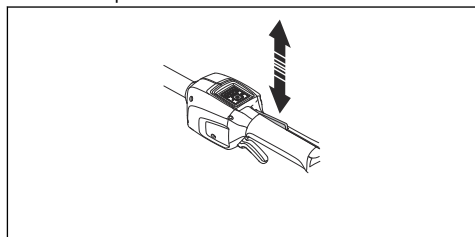

3. Βεβαιωθείτε ότι η σκανδάλη γκαζιού και η ασφάλεια κινούνται ελεύθερα και ότι το ελατήριο επαναφοράς λειτουργεί σωστά.

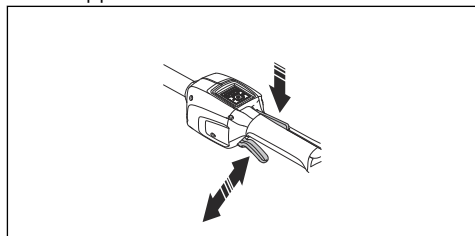

4. Εκκινήστε το προϊόν, βλ. *Εκκίνηση λειτουργίας του προϊόντος στη σελίδα 16*.
5. Ανοίξτε τέρμα το γκάζι.
6. Αφήστε τη σκανδάλη γκαζιού και βεβαιωθείτε ότι το παρελκόμενο κοπής σταματά και παραμένει ακινητοποιημένο.

Προστατευτικό εξαρτήματος κοπής

Το προστατευτικό παρελκόμενου κοπής εμποδίζει την εκτίναξη σκόρπιων αντικειμένων προς την κατεύθυνση του χειριστή.

Εξετάστε το προστατευτικό παρελκόμενου κοπής για ζημιά και αντικαταστήστε το, εάν έχει υποστεί ζημιά. Χρησιμοποιήστε μόνο το εγκεκριμένο προστατευτικό για το παρελκόμενο κοπής.

Οδηγίες ασφαλείας για τον εξοπλισμό κοπής



ΠΡΟΕΙΔΟΠΟΙΗΣΗ: Προτού χρησιμοποιήσετε το προϊόν, διαβάστε τις παρακάτω προειδοποιητικές οδηγίες.

- Χρησιμοποιείτε μόνο τους συνιστώμενους συνδυασμούς λάμας οδήγησης/αλυσίδα πριονιού και εξοπλισμό ακονίσματος. Για οδηγίες, ανατρέξτε στην ενότητα *Αξεσουάρ στη σελίδα 28*.
- Όταν χρησιμοποιείτε ή εκτελείτε εργασίες συντήρησης στην αλυσίδα του πριονιού, πρέπει να φοράτε προστατευτικά γάντια. Μια αλυσίδα πριονιού που δεν κινείται μπορεί επίσης να προκαλέσει τραυματισμούς.

- Διατηρείτε τα κοπτικά δόντια σωστά ακονισμένα. Φροντίστε να ακολουθείτε τις οδηγίες και να χρησιμοποιείτε τον συνιστώμενο οδηγό ακονίσματος. Μια αλυσίδα πριονιού που έχει υποστεί ζημιά ή δεν είναι σωστά ακονισμένη αυξάνει τον κίνδυνο ατυχημάτων.

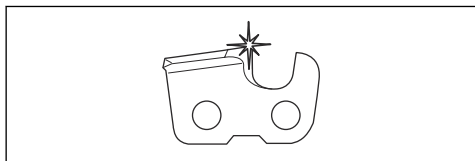

- Διατηρείτε τη σωστή ρύθμιση του μετρητή βάθους. Φροντίστε να ακολουθείτε τις οδηγίες και να χρησιμοποιείτε τη συνιστώμενη ρύθμιση του μετρητή βάθους. Μια πολύ μεγάλη ρύθμιση του μετρητή βάθους αυξάνει τον κίνδυνο κλωστήματος.

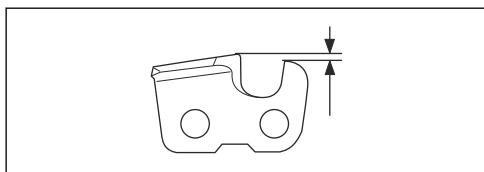

- Βεβαιωθείτε ότι η αλυσίδα του πριονιού έχει τη σωστή τάνση. Αν η αλυσίδα του πριονιού δεν είναι καλά σφιγμένη πάνω στη λάμα οδήγησης, μπορεί να εκτροχιαστεί. Εάν το τέντωμα της αλυσίδας του πριονιού δεν είναι σωστό, αυξάνεται η φθορά στη λάμα οδήγησης, στην αλυσίδα και στον οδοντωτό τροχό μετάδοσης κίνησης. Ανατρέξτε στην ενότητα *Τέντωμα της αλυσίδας στη σελίδα 23*.

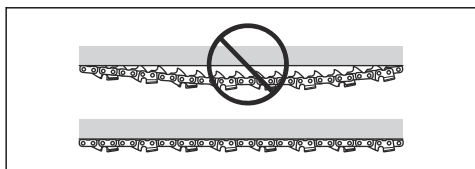

- Πραγματοποιείτε τακτικά συντήρηση του εξοπλισμού κοπής και λιπάνετε τον σωστά. Εάν η αλυσίδα του πριονιού δεν λιπαίνεται σωστά, αυξάνεται ο κίνδυνος φθοράς της λάμας οδήγησης, της αλυσίδας και του οδοντωτού τροχού μετάδοσης κίνησης.

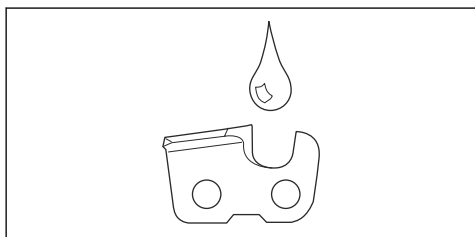

Ασφάλεια μπαταρίας



ΠΡΟΕΙΔΟΠΟΙΗΣΗ: Προτού χρησιμοποιήσετε το προϊόν, διαβάστε τις παρακάτω προειδοποιητικές οδηγίες.

- Χρησιμοποιείτε μόνο τις μπαταρίες BLi που συνιστούμε για το προϊόν σας. Οι μπαταρίες φέρουν κωδικοποίηση λογισμικού.
- Χρησιμοποιήστε τις επαναφορτιζόμενες μπαταρίες BLi ως πηγή ρεύματος αποκλειστικά για τα συναφή προϊόντα Husqvarna. Για την αποφυγή τραυματισμών, μην χρησιμοποιείτε την μπαταρία ως πηγή ηλεκτρικής ισχύος για άλλες συσκευές.
- Κίνδυνος ηλεκτροπληξίας. Μη συνδέετε τους πόλους της μπαταρίας σε κλειδιά, νομίσματα, βίδες ή άλλα μεταλλικά αντικείμενα. Αυτό μπορεί να προκαλέσει βραχυκύκλωμα της μπαταρίας.
- Μην χρησιμοποιείτε μπαταρίες που δεν είναι επαναφορτιζόμενες.
- Μην τοποθετείτε αντικείμενα μέσα στις εγκοπές αερισμού της μπαταρίας.
- Διατηρείτε την μπαταρία μακριά από την ηλιακή ακτινοβολία, τη θερμότητα ή τις γυμνές φλόγες. Η μπαταρία μπορεί να προκαλέσει εγκαύματα ή/και χημικά εγκαύματα.
- Διατηρείτε την μπαταρία μακριά από πηγές μικροκυμάτων και υψηλής πίεσης.
- Μην προσπαθήσετε να αποσυναρμολογήσετε ή να διαλύσετε την μπαταρία.
- Μην αφήνετε το οξύ τη μπαταρίας να έρθει σε επαφή με το δέρμα σας. Το οξύ της μπαταρίας προκαλεί τραυματισμούς στο δέρμα, διάβρωση και εγκαύματα. Σε περίπτωση επαφής του οξέος με τα μάτια, μην τα τρίβετε και ξεπλύνετε τα με νερό για τουλάχιστον 15 λεπτά. Εάν το οξύ της μπαταρίας έρθει σε επαφή με το δέρμα σας, πρέπει να καθαρίσετε το δέρμα με μεγάλη ποσότητα νερού και σαπούνι. Αναζητήστε ιατρική βοήθεια.
- Χρησιμοποιήστε την μπαταρία σε θερμοκρασίες μεταξύ -10 °C (14 °F) και 40 °C (104 °F).
- Μην καθαρίζετε την μπαταρία ή το φορτιστή μπαταρίας με νερό. Ανατρέξτε στην ενότητα *Για να καθαρίσετε το προϊόν, την μπαταρία και το φορτιστή της μπαταρίας στη σελίδα 25*.
- Μην χρησιμοποιείτε ελαττωματικές ή κατεστραμμένες μπαταρίες.
- Φυλάσσετε τις μπαταρίες μακριά από μεταλλικά αντικείμενα, όπως καρφιά, νομίσματα και κοσμήματα.
- Φυλάσσετε τις μπαταρίες μακριά από παιδιά.

Ασφάλεια φορτιστή μπαταρίας



ΠΡΟΕΙΔΟΠΟΙΗΣΗ: Προτού χρησιμοποιήσετε το προϊόν, διαβάστε τις παρακάτω προειδοποιητικές οδηγίες.

- Υπάρχει κίνδυνος ηλεκτροπληξίας ή βραχυκυκλώματος εάν δεν τηρηθούν οι οδηγίες ασφαλείας.
- Μη χρησιμοποιείτε άλλους φορτιστές μπαταρίας εκτός από αυτόν που παρέχεται για το προϊόν σας. Πρέπει να χρησιμοποιείτε μόνο φορτιστές για τη φόρτιση ανταλλακτικών μπαταριών BLi.
- Μη επιχειρείτε να αποσυναρμολογήσετε το φορτιστή μπαταρίας.
- Μη χρησιμοποιείτε φορτιστή μπαταρίας που παρουσιάζει ελάττωμα ή έχει υποστεί ζημιά.
- Μη σηκώνετε το φορτιστή μπαταρίας από το καλώδιο ρεύματος. Για να αποσυνδέσετε το φορτιστή της μπαταρίας από την πρίζα, τραβήξτε το βύσμα. Μη τραβάτε το καλώδιο.
- Κρατήστε όλα τα καλώδια και τα καλώδια επέκτασης μακριά από νερό, λάδι και αιχμηρές γωνίες. Βεβαιωθείτε ότι το καλώδιο δεν έχει μαγκώσει σε αντικείμενα όπως π.χ. πόρτες, φράχτες ή παρόμοια σημεία.
- Μη χρησιμοποιείτε το φορτιστή μπαταρίας κοντά σε εύφλεκτα υλικά ή υλικά που μπορούν να προκαλέσουν διάβρωση. Βεβαιωθείτε ότι ο φορτιστής της μπαταρίας δεν είναι καλυμμένος. Σε περίπτωση έκλυσης καπνού ή πυρκαγιάς, βγάλτε το φορτιστή μπαταρίας από την πρίζα.
- Να φορτίζετε την μπαταρία μόνο σε εξωτερικό χώρο σε μια θέση με καλή ροή αέρα και μακριά από ηλιακή ακτινοβολία. Μη φορτίζετε τη μπαταρία σε εξωτερικούς χώρους. Μη φορτίζετε την μπαταρία σε συνθηκές υγρασίας.
- Ο φορτιστής της μπαταρίας πρέπει να χρησιμοποιείται μόνο σε σημεία όπου η θερμοκρασία είναι μεταξύ 5 °C (41 °F) και 40 °C (104 °F). Χρησιμοποιείτε το φορτιστή σε περιβάλλον καλά αεριζόμενο, ξηρό και χωρίς σκόνη.
- Μη τοποθετείτε αντικείμενα μέσα στις εγκοπές αερισμού του φορτιστή της μπαταρίας.
- Μην συνδέετε ποτέ τους ακροδέκτες του φορτιστή της μπαταρίας σε μεταλλικά αντικείμενα γιατί μπορεί να προκύψει βραχυκύκλωμα του φορτιστή.
- Χρησιμοποιείτε εγκεκριμένες πρίζες που δεν έχουν υποστεί ζημιά. Βεβαιωθείτε ότι το καλώδιο και ο φορτιστής της μπαταρίας δεν έχουν υποστεί ζημιά. Εάν χρησιμοποιείτε καλώδια επέκτασης, βεβαιωθείτε ότι δεν έχουν υποστεί ζημιά.

Οδηγίες ασφαλείας για τη συντήρηση



ΠΡΟΕΙΔΟΠΟΙΗΣΗ: Προτού εκτελέσετε εργασίες συντήρησης στο προϊόν, διαβάστε τις παρακάτω προειδοποιητικές οδηγίες.

- Πρέπει να αφαιρείτε την μπαταρία προτού εκτελέσετε εργασίες συντήρησης, άλλους ελέγχους ή συναρμολόγηση του προϊόντος.
- Ο χειριστής πρέπει να εκτελεί μόνο τις εργασίες συντήρησης και σέρβις που υποδεικνύονται στο παρόν εγχειρίδιο χρήσης. Για πιο εκτεταμένες εργασίες συντήρησης και σέρβις, απευθυνθείτε στον τοπικό αντιπρόσωπο σέρβις.
- Μη καθαρίζετε την μπαταρία ή το φορτιστή μπαταρίας με νερό. Τα δραστικά απορρυπαντικά μπορεί να προκαλέσουν ζημιά στο πλαστικό.
- Εάν δεν κάνετε συντήρηση στο προϊόν, μειώνεται ο κύκλος ζωής του και αυξάνεται ο κίνδυνος ατυχημάτων.
- Απαιτείται ειδική εκπαίδευση για όλες τις εργασίες συντήρησης και επισκευής, ειδικά για τις διατάξεις ασφαλείας στο προϊόν. Αν δεν ολοκληρωθούν με επιτυχία όλοι οι έλεγχοι που περιγράφονται στο παρόν εγχειρίδιο χρήσης αφού κάνετε τη συντήρηση, απευθυνθείτε στον τοπικό αντιπρόσωπο σέρβις. Εγγυώμαστε ότι υπάρχει δυνατότητα επαγγελματικής επισκευής και σέρβις για το προϊόν σας.
- Χρησιμοποιείτε πάντα γνήσια ανταλλακτικά.

Συναρμολόγηση

Εισαγωγή



ΠΡΟΕΙΔΟΠΟΙΗΣΗ: Προτού συναρμολογήσετε το προϊόν, διαβάστε και κατανοήστε το κεφάλαιο για την ασφάλεια.

Συναρμολόγηση της λάμας και της αλυσίδας πριονιού

1. Αφαιρέστε το παξιμάδι της λάμας που συγκρατεί το κάλυμμα του συμπλέκτη.
2. Ρυθμίστε τη λάμα οδήγησης πάνω στο μπουζόνι της. Τοποθετήστε τη λάμα οδήγησης στην πίσω θέση. Περάστε την αλυσίδα του πριονιού πάνω στον οδοντωτό τροχό μετάδοσης κίνησης και μέσα στην εγκοπή της λάμας οδήγησης. Ξεκινήστε από την πάνω πλευρά της λάμας οδήγησης.

3. Βεβαιωθείτε ότι οι ακμές των κοπτικών εργαλείων είναι στραμμένες προς τα εμπρός στο πάνω άκρο της λάμας οδήγησης (C).

- Ευθυγραμμίστε την οπή στη λάμα οδήγησης με τον πείρο ρύθμισης της αλυσίδας και τοποθετήστε το κάλυμμα του συμπλέκτη. Βεβαιωθείτε ότι οι σύνδεσμοι του συστήματος μετάδοσης κίνησης εφαρμόζουν σωστά στον οδοντωτό τροχό μετάδοσης κίνησης της αλυσίδας (B). Βεβαιωθείτε ότι η αλυσίδα πριονιού βρίσκεται μέσα στην εγκοπή της λάμας οδήγησης. Σφίξτε τα παξιμάδια της λάμας με το χέρι όσο πιο σφιχτά μπορείτε.

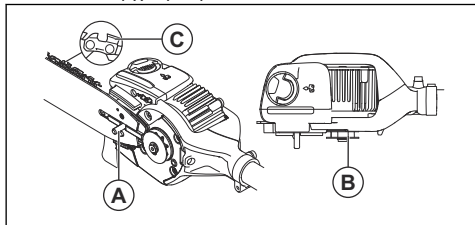

- Τεντώστε την αλυσίδα πριονιού. Ανατρέξτε στην *Τέντωμα της αλυσίδας στη σελίδα 23*.

Ρύθμιση της γωνίας της κεφαλής κοπής



ΠΡΟΕΙΔΟΠΟΙΗΣΗ: Προτού συνεχίσετε, απενεργοποιήστε το προϊόν και αφαιρέστε την μπαταρία. Χρησιμοποιείτε προστατευτικά γάντια.

- Ξεσφίξτε τις βίδες στην κεφαλή κοπής (A).
- Γυρίστε την κεφαλή κοπής (B) κατά 90°.
- Σφίξτε τις βίδες (A).

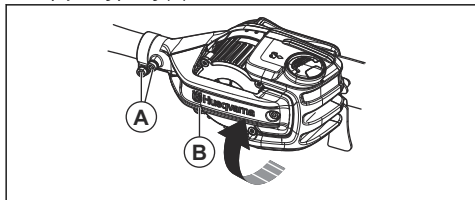

Συναρμολόγηση του γάντζου κλαδιών

- Χρησιμοποιήστε 2 βίδες για να στερεώσετε τον γάντζο κλαδιών.

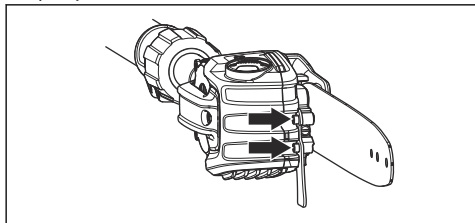

Συναρμολόγηση του αντικραδαστικού προστατευτικού

- Χρησιμοποιήστε 6 βίδες για να στερεώσετε το αντικραδαστικό προστατευτικό.

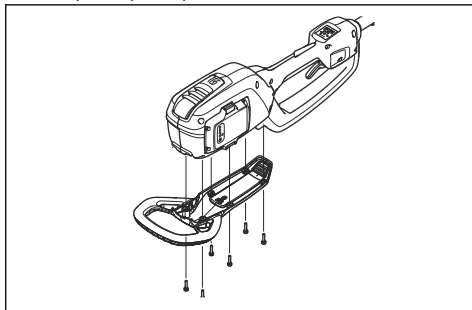

Ρύθμιση του μήκους του άξονα

- Ξεβιδώστε τη χειρόβιδα.

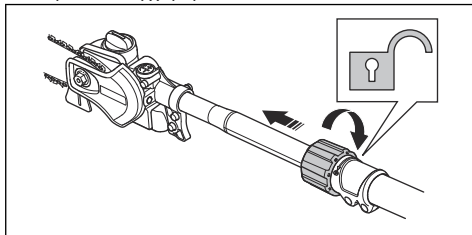

- Τραβήξτε προς τα έξω τον άξονα στο επιθυμητό μήκος.
- Σφίξτε τον μοχλό.

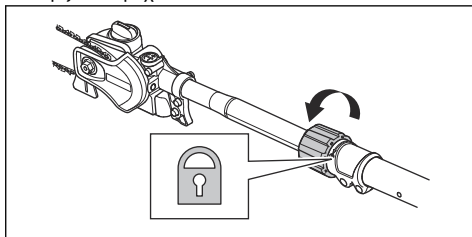

Για να ρυθμίσετε την εξάρτηση

- Φορέστε την εξάρτηση.
- Συνδέστε την εξάρτηση στο γάντζο στήριξης της εξάρτησης.

3. Ρυθμίστε το μήκος της εξάρτησης μέχρι ο γάντζος στήριξης να φτάσει στο ύψος του δεξιού γοφού σας.

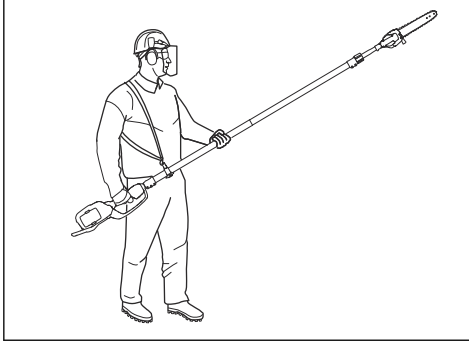

Σύνδεση του φορτιστή μπαταρίας

1. Συνδέστε το φορτιστή μπαταρίας σύμφωνα με την τάση και τη συχνότητα που προδιαγράφονται στην πινακίδα στοιχείων.
2. Συνδέστε το φως σε γειωμένη πρίζα. Η ενδεικτική λυχνία LED στον φορτιστή της μπαταρίας θα αναβοσβήσει με πράσινο χρώμα μία φορά.

Περιεχόμενα Η μπαταρία δεν φορτίζεται αν η θερμοκρασία της είναι πάνω από 50 °C/122 °F. Αν η θερμοκρασία είναι πάνω από 50 °C/122 °F, ο φορτιστής αφήνει την μπαταρία να κρυώσει προτού φορτίσει.

Για να συνδέσετε την μπαταρία στο προϊόν



ΠΡΟΕΙΔΟΠΟΙΗΣΗ: Στο προϊόν πρέπει να χρησιμοποιείτε μόνο γνήσιες μπαταρίες Husqvarna.

1. Βεβαιωθείτε ότι η μπαταρία είναι πλήρως φορτισμένη.
2. Σπρώξτε την μπαταρία μέσα στη θήκη της στο προϊόν. Όταν η μπαταρία ασφαλίσει στη θέση της, ακούγεται ένα χαρακτηριστικό "κλικ".

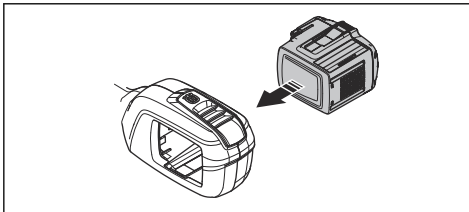

ΠΡΟΣΟΧΗ: Εάν η μπαταρία δεν κινείται εύκολα μέσα στη θήκη της, αυτό σημαίνει ότι δεν έχει τοποθετηθεί σωστά. Μπορεί να προκληθεί ζημιά στο προϊόν.

3. Βεβαιωθείτε ότι η μπαταρία έχει τοποθετηθεί σωστά.

Πληροφορίες μπαταρίας

Ανατρέξτε στο εγχειρίδιο χρήσης της μπαταρίας για πληροφορίες σχετικά με τον τρόπο χρήσης της μπαταρίας.

Πλήρωση λαδιού αλυσίδας

Γεμίστε με λάδι αλυσίδας μετά από 1 ώρα λειτουργίας ή όταν αδειάσει η μπαταρία.

1. Ανοίξτε την τάπα λαδιού αλυσίδας στο πάνω μέρος της κεφαλής κοπής.

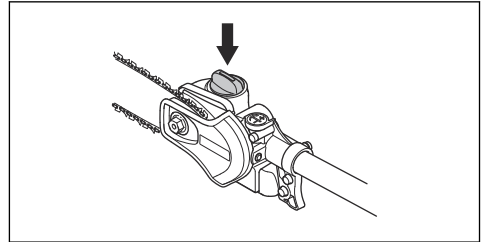

2. Συμπληρώστε λάδι αλυσίδας Husqvarna.
3. Τοποθετήστε την τάπα λαδιού αλυσίδας.

Λειτουργία

Εισαγωγή



ΠΡΟΕΙΔΟΠΟΙΗΣΗ: Προτού χρησιμοποιήσετε το προϊόν, διαβάστε και κατανοήστε το κεφάλαιο για την ασφάλεια.

Φόρτιση της μπαταρίας

Περιεχόμενα Φορτίστε την μπαταρία, εάν είναι η πρώτη φορά που τη χρησιμοποιείτε. Μια καινούργια μπαταρία είναι φορτισμένη μόνο κατά 30%.

1. Βεβαιωθείτε ότι η μπαταρία είναι στεγνή.
2. Τοποθετήστε την μπαταρία στο φορτιστή μπαταρίας.

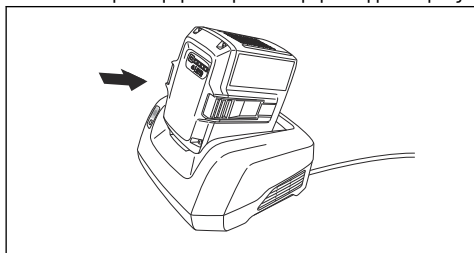

3. Βεβαιωθείτε ότι ανάβει η πράσινη λυχνία φόρτισης στον φορτιστή. Αυτό σημαίνει ότι η μπαταρία είναι απευθείας συνδεδεμένη στο φορτιστή.

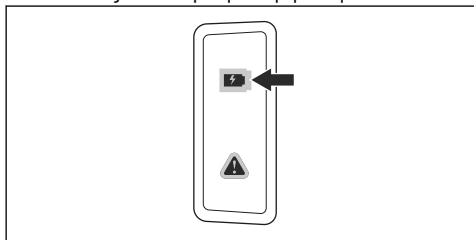

4. Η μπαταρία είναι πλήρως φορτισμένη, όταν ανάψουν όλες οι λυχνίες LED πάνω της.

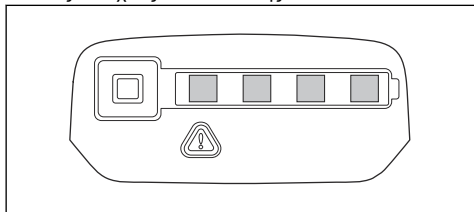

5. Για να αποσυνδέσετε το φορτιστή της μπαταρίας από την πρίζα, τραβήξτε το φως. Μην τραβήξετε το καλώδιο.
6. Αφαιρέστε την μπαταρία από το φορτιστή.

Περιεχόμενα Ανατρέξτε στα εγχειρίδια της μπαταρίας και του φορτιστή της μπαταρίας για περισσότερες πληροφορίες.

Έλεγχος πριν από τη λειτουργία

1. Επιθεωρήστε τον χώρο εργασίας. Απομακρύνετε αντικείμενα που μπορεί να εκτιναχτούν.
2. Ελέγξτε την αλυσίδα του πριονιού. Μην χρησιμοποιείτε ποτέ εξοπλισμό που έχει στομώσει, ραγίσει ή καταστραφεί.
3. Βεβαιωθείτε ότι το μηχάνημα βρίσκεται σε άριστη κατάσταση λειτουργίας.
4. Βεβαιωθείτε ότι όλα τα παξιμάδια και οι βίδες είναι σφιγμένα.
5. Βεβαιωθείτε ότι η αλυσίδα έχει λιπανθεί επαρκώς, ανατρέξτε στην ενότητα *Λίπανση του εξοπλισμού κοπής στη σελίδα 24*.
6. Βεβαιωθείτε ότι η αλυσίδα του πριονιού σταματά πάντα όταν ο κινητήρας βρίσκεται στο ρελαντί.
7. Το προϊόν πρέπει να χρησιμοποιείται μόνο για το σκοπό για τον οποίο προορίζεται.
8. Βεβαιωθείτε ότι η λαβή και τα στοιχεία ασφαλείας λειτουργούν σωστά. Μην χρησιμοποιείτε ποτέ το μηχάνημα αν λείπουν κάποια εξαρτήματά του ή αν έχει τροποποιηθεί σε σχέση με τις αρχικές προδιαγραφές του.

Εκκίνηση λειτουργίας του προϊόντος

1. Πατήστε παρατεταμένα το κουμπί εκκίνησης/ διακοπής λειτουργίας μέχρι να ανάψει η πράσινη λυχνία LED.

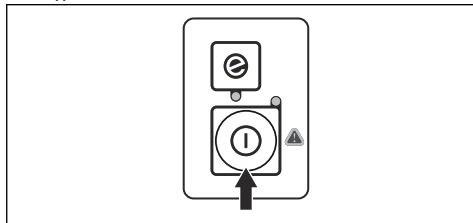

2. Χρησιμοποιήστε τη σκανδάλη γκαζιού για να ελέγξετε την ταχύτητα.

Χρήση της λειτουργίας εξοικονόμησης SaveE

Αυτό το προϊόν διαθέτει μια λειτουργία εξοικονόμησης ενέργειας που ονομάζεται SaveE. Η λειτουργία SaveE μειώνει την ταχύτητα της αλυσίδας και παρέχει τον μέγιστο χρόνο λειτουργίας από την μπαταρία.

Περιεχόμενα Η λειτουργία SavE δεν μειώνει την ισχύ κοπής του προϊόντος.

1. Πατήστε το κουμπί SavE στο πληκτρολόγιο.
2. Βεβαιωθείτε ότι η πράσινη λυχνία LED ανάβει.
3. Πατήστε ξανά το κουμπί SavE για να διακόψετε τη λειτουργία. Η πράσινη λυχνία LED σβήνει.

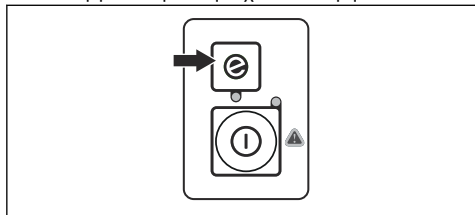

Απενεργοποίηση προϊόντος

1. Απελευθερώστε τη σκανδάλη γκαζιού ή την ασφάλεια της σκανδάλης γκαζιού.
2. Πατήστε το κουμπί εκκίνησης/διακοπής λειτουργίας μέχρι να σβήσει η πράσινη λυχνία LED.
3. Πατήστε τα κουμπιά απασφάλισης της μπαταρίας και αφαιρέστε την μπαταρία.

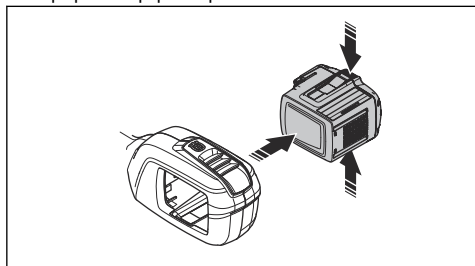

Χρήση του προϊόντος



ΠΡΟΕΙΔΟΠΟΙΗΣΗ: Μην στέκεστε ακριβώς κάτω από τα κλαδιά που κόβετε. Μπορεί να προκληθεί θάνατος ή τραυματισμός.

- Πρέπει να είστε προσεκτικοί όταν χρησιμοποιείτε το προϊόν κοντά σε εναέριες γραμμές ηλεκτρικού ρεύματος. Η πτώση των κλαδιών μπορεί να προκαλέσει βραχυκύκλωμα.

- Εάν είναι εφικτό, τοποθετήστε το σώμα σας έτσι ώστε να μπορείτε να εκτελέσετε την κοπή σε ορθή γωνία προς το κλαδί.

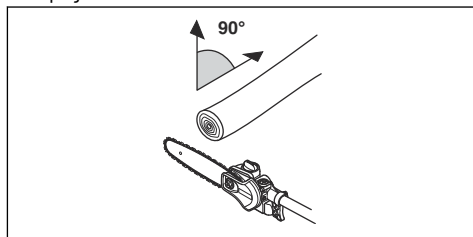

- Φροντίστε να κόβετε τα μεγάλα κλαδιά τμηματικά. Λάβετε υπόψη ότι τα κλαδιά που πέφτουν μπορεί να αναπηδήσουν προς την κατεύθυνση του χρήστη αφού χτυπήσουν στο έδαφος.

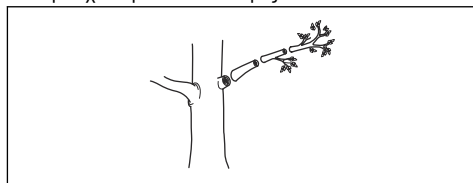

- Μην κόβετε στη διογκωμένη βάση του κλαδιού, καθώς αυτό θα επιβραδύνει την επούλωση και θα αυξήσει τον κίνδυνο προσβολής από μύκητες!

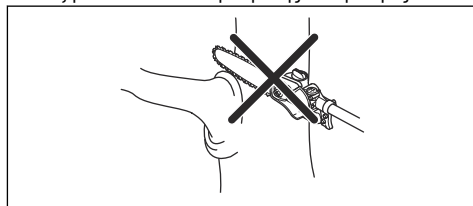

- Χρησιμοποιήστε το стоп στη βάση της κεφαλής κοπής για στήριξη κατά τη διάρκεια της κοπής. Έτσι, το παρελκόμενο κοπής δεν θα μετακινηθεί απότομα επάνω στο κλαδί.

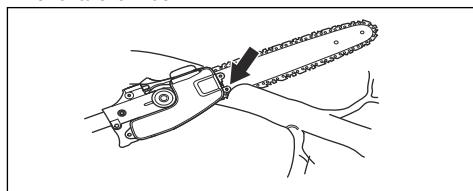

- Κάντε μια πρώτη κοπή στην κάτω πλευρά του κλαδιού πριν κόψετε το κλαδί. Έτσι δεν θα φθαρεί ο φλοιός, γεγονός που μπορεί να οδηγήσει σε αργή επουλώση και να προκαλέσει μόνιμη ζημιά στο δέντρο. Η κοπή δεν πρέπει να είναι βαθύτερη από το 1/3 του πάχους του κλαδιού για την αποφυγή τυχόν εμπλοκής. Η αλυσίδα θα πρέπει να βρίσκεται σε λειτουργία καθώς αποσύρετε το παρελκόμενο κοπής από το κλαδί για την αποφυγή τυχόν εμπλοκής.

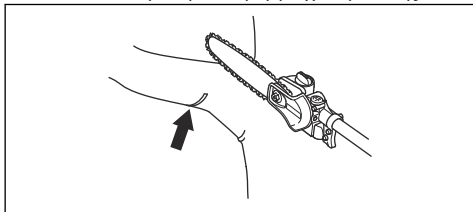

- Βεβαιωθείτε ότι πατάτε γερά και ότι μπορείτε να εργαστείτε χωρίς να εμποδίζεστε από κλαδιά, πέτρες και δέντρα.



ΠΡΟΕΙΔΟΠΟΙΗΣΗ: Μην ενεργοποιείτε ποτέ τη σκανδάλη του γκαζιού, εάν το παρελκόμενο κοπής δεν βρίσκεται εντελώς στο οπτικό σας πεδίο.

Συντήρηση

Εισαγωγή



ΠΡΟΕΙΔΟΠΟΙΗΣΗ: Προτού εκτελέσετε εργασίες συντήρησης στο προϊόν, διαβάστε και κατανοήστε το κεφάλαιο για την ασφάλεια.



ΠΡΟΕΙΔΟΠΟΙΗΣΗ: Προτού εκτελέσετε εργασίες συντήρησης στο προϊόν, αφαιρέστε την μπαταρία.

Πρόγραμμα συντήρησης



ΠΡΟΕΙΔΟΠΟΙΗΣΗ: Προτού εκτελέσετε εργασίες συντήρησης, πρέπει να αφαιρέτε την μπαταρία.

Ακολουθεί μια λίστα με τα βήματα συντήρησης που πρέπει να εκτελείτε στο προϊόν. Για περισσότερες πληροφορίες, ανατρέξτε στις εργασίες που αναφέρονται στο κεφάλαιο για τη συντήρηση.

Συντήρηση	Καθημερινά	Κάθε εβδομάδα	Κάθε μήνα
Καθαρίστε τα εξωτερικά μέρη του προϊόντος με στεγνό πανί. Μην χρησιμοποιείτε νερό.	X		
Βεβαιωθείτε ότι το κουμπί εκκίνησης και διακοπής λειτουργεί σωστά και δεν έχει υποστεί ζημιά.	X		
Βεβαιωθείτε ότι η σκανδάλη γκαζιού και η λειτουργία κλειδώματος της σκανδάλης γκαζιού λειτουργούν σωστά από πλευράς ασφάλειας.	X		
Βεβαιωθείτε ότι όλα τα χειριστήρια λειτουργούν και δεν έχουν υποστεί ζημιά.	X		
Φροντίστε να διατηρείτε τις λαβές στεγνές και καθαρές. Βεβαιωθείτε ότι δεν υπάρχει λάδι και γράσο πάνω στις λαβές.	X		
Βεβαιωθείτε ότι το κάλυμμα της αλυσίδας του πριονιού δεν έχει υποστεί ζημιά. Εάν το κάλυμμα της αλυσίδας του πριονιού έχει υποστεί ζημιά, αντικαταστήστε το.	X		
Βεβαιωθείτε ότι οι βίδες και τα παξιμάδια είναι σφιγμένα.	X		
Καθαρίστε την τάπα του ντεπόζιτου λαδιού	X		

Συντήρηση	Καθημερινά	Κάθε εβδομάδα	Κάθε μήνα
Βεβαιωθείτε ότι τα κουμπιά απασφάλισης στην μπαταρία λειτουργούν και ασφαλίζουν την μπαταρία στο προϊόν.	X		
Βεβαιωθείτε ότι ο φορτιστής μπαταρίας δεν έχει υποστεί ζημιά και ότι λειτουργεί σωστά.	X		
Βεβαιωθείτε ότι η μπαταρία δεν έχει υποστεί ζημιά.	X		
Βεβαιωθείτε ότι η μπαταρία είναι φορτισμένη.	X		
Βεβαιωθείτε ότι ο φορτιστής μπαταρίας δεν έχει υποστεί ζημιά.	X		
Εξετάστε όλα τα καλώδια, τους συνδέσμους και τις συνδέσεις. Βεβαιωθείτε ότι δεν υπάρχει ζημιά ή βρομιά.		X	
Καθαρίστε το κάλυμμα της αλυσίδας του πριονιού.		X	
Ελέγξτε τις συνδέσεις μεταξύ της μπαταρίας και του προϊόντος. Ελέγξτε τη σύνδεση μεταξύ της μπαταρίας και του φορτιστή μπαταρίας.			X
Βεβαιωθείτε ότι η κεφαλή κοπής δεν έχει υποστεί ζημιά. Αντικαταστήστε την κεφαλή κοπής εάν έχει υποστεί ζημιά.	Όλες οι εργασίες σέρβις στη κεφαλή κοπής πρέπει να εκτελούνται από εγκεκριμένο αντιπρόσωπο της Husqvarna.		
Ελέγξτε τη φθορά του οδοντωτού τροχού μετάδοσης κίνησης της αλυσίδας.	Πρέπει να αντικαθιστάτε τον οδοντωτό τροχό μετάδοσης κίνησης της αλυσίδας μετά από περίπου 100 ώρες λειτουργίας ή συχνότερα, εάν χρειάζεται.		

Για να ελέγξετε την μπαταρία και το φορτιστή μπαταρίας

1. Ελέγξτε την μπαταρία για ζημιές, για παράδειγμα ρωγμές.
2. Ελέγξτε τον φορτιστή της μπαταρίας για ζημιές, για παράδειγμα ρωγμές.
3. Βεβαιωθείτε ότι το καλώδιο σύνδεσης του φορτιστή της μπαταρίας δεν έχει υποστεί ζημιά και ότι δεν παρουσιάζει ρωγμές.

Συντήρηση του προσαρτήματος

Έλεγχος της αλυσίδας πριονιού

Ελέγχετε καθημερινά την αλυσίδα πριονιού.

1. Βεβαιωθείτε ότι δεν υπάρχουν ρωγμές στα πριτσίνια και τους συνδέσμους.

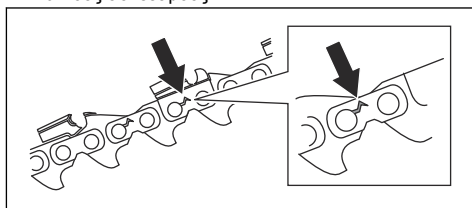

2. Εξετάστε εάν η αλυσίδα πριονιού είναι άκαμπτη.
3. Συγκρίνετε την αλυσίδα πριονιού με μια καινούργια αλυσίδα πριονιού, για να αποφασίσετε εάν τα πριτσίνια και οι σύνδεσμοι έχουν φθαρεί.
4. Αντικαταστήστε την αλυσίδα του πριονιού, εάν παρουσιάζει οποιαδήποτε από τις παραπάνω καταστάσεις.

5. Αντικαταστήστε την αλυσίδα πριονιού όταν το μήκος των φθαρμένων κοπτικών δοντιών έχει φτάσει στα 4 mm (0,16")

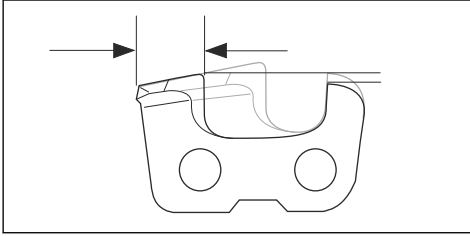

Έλεγχος του οδοντωτού τροχού μετάδοσης κίνησης της αλυσίδας

1. Να ελέγχετε τακτικά τον βαθμό φθοράς του οδοντωτού τροχού μετάδοσης κίνησης της αλυσίδας.

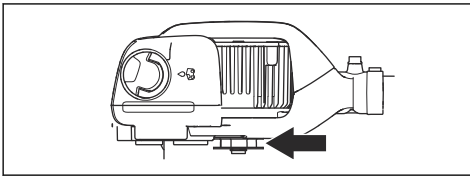

2. Αντικαταστήστε τον οδοντωτό τροχό μετάδοσης κίνησης της αλυσίδας εάν έχει φθαρεί και μετακινείται από τη μία πλευρά στην άλλη πάνω στον άξονα του μοτέρ.

Για να εκτελέσετε έλεγχο της λάμας οδήγησης

1. Βεβαιωθείτε ότι ο διάυλος λαδιού δεν είναι φραγμένος. Καθαρίστε, αν χρειάζεται.

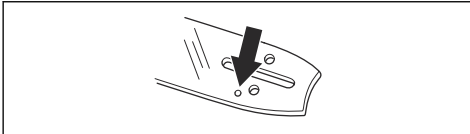

2. Εξετάστε εάν υπάρχουν ρινίσματα στις άκρες της λάμας οδήγησης. Αφαιρέστε τα γρέζια με μια λίμα.

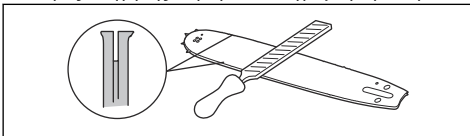

3. Καθαρίστε την εγκοπή στη λάμα οδήγησης.

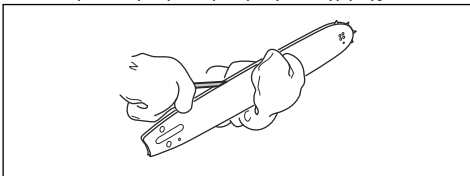

4. Εξετάστε την αυλάκωση της λάμας οδήγησης για τυχόν φθορές. Αν χρειάζεται, αντικαταστήστε τη λάμα οδήγησης.

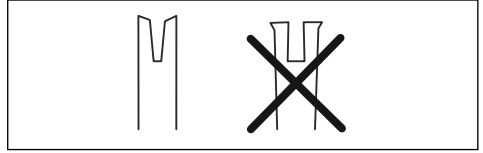

5. Εξετάστε εάν η μύτη της λάμας είναι τραχιά ή πολύ φθαρμένη.

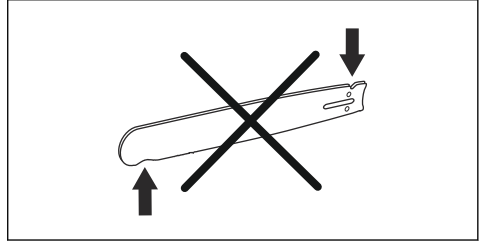

6. Βεβαιωθείτε ότι το γρανάζι της μύτης της λάμας περιστρέφεται ελεύθερα και ότι η οπή λίπανσης στο γρανάζι της μύτης της λάμας δεν είναι φραγμένη. Καθαρίστε και λιπάνετε, αν χρειάζεται.

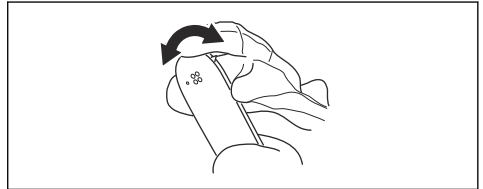

7. Να περιστρέφετε τη λάμα οδήγησης καθημερινά για να παρατείνετε τη διάρκεια ζωής της.

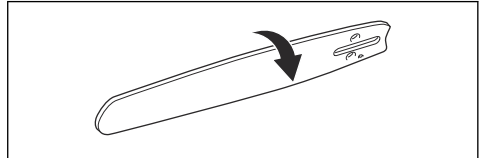

Ακόνισμα αλυσίδας πριονιού

Πληροφορίες σχετικά με τη λάμα οδήγησης και την αλυσίδα πριονιού



ΠΡΟΕΙΔΟΠΟΙΗΣΗ: Όταν χρησιμοποιείτε ή εκτελείτε εργασίες συντήρησης στην αλυσίδα του πριονιού, πρέπει να φοράτε προστατευτικά γάντια. Μια αλυσίδα πριονιού που δεν κινείται μπορεί επίσης να προκαλέσει τραυματισμούς.

Αν η λάμα οδήγησης ή η αλυσίδα πριονιού έχουν φθαρεί ή υποστεί ζημιά, χρησιμοποιήστε για αντικατάσταση το συνδυασμό λάμας οδήγησης και αλυσίδας πριονιού που συστήα η Husqvarna. Αυτό χρειάζεται για να

διατηρούνται οι λειτουργίες ασφαλείας του προϊόντος. Για μια λίστα με τους συνιστώμενους συνδυασμούς λάμας και αλυσίδας, ανατρέξτε στην ενότητα *Αξεσουάρ στη σελίδα 28*.

- Μήκος λάμας οδήγησης, in/cm. Πληροφορίες σχετικά με το μήκος της λάμας οδήγησης μπορείτε συνήθως να βρείτε στο πίσω άκρο της λάμας.

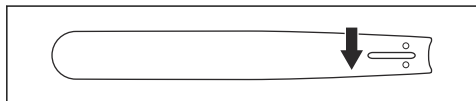

- Αριθμός δοντιών στο γρανάζι της μύτης της λάμας (T).

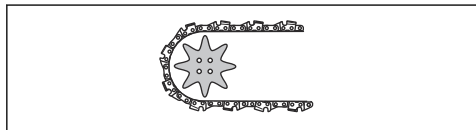

- Βήμα αλυσίδας, ίντσες. Η απόσταση μεταξύ των συνδέσμων του συστήματος μετάδοσης κίνησης της αλυσίδας πριονιού πρέπει να αντιστοιχούν στην απόσταση των δοντιών στο γρανάζι της μύτης της λάμας και στον οδοντωτό τροχό μετάδοσης κίνησης.

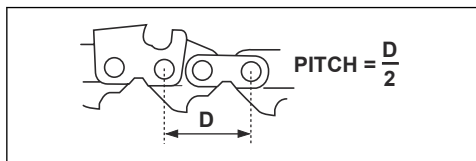

- Αριθμός συνδέσμων συστήματος μετάδοσης κίνησης. Ο αριθμός των κινητήριων κρίκων εξαρτάται από τον τύπο της λάμας οδήγησης.

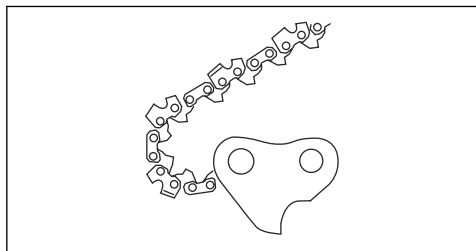

- Πλάτος αυλάκωσης λάμας, ίντσες/mm. Το πλάτος αυλάκωσης της λάμας οδήγησης πρέπει να είναι ίδιο με το πλάτος των κρίκων της αλυσίδας κίνησης.

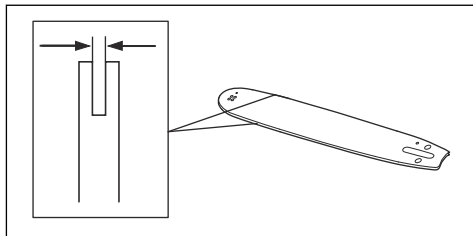

- Οπή λαδιού αλυσίδας και οπή για εντατήρα αλυσίδας. Η λάμα οδήγησης πρέπει να αντιστοιχεί στο προϊόν.

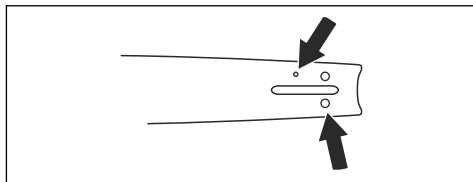

- Πλάτος συνδέσμου συστήματος μετάδοσης κίνησης, mm/ίντσες

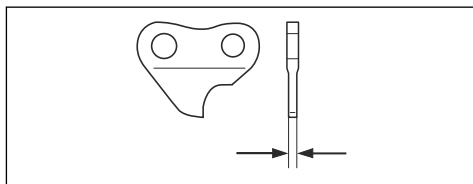

Γενικές πληροφορίες σχετικά με τον τρόπο ακονίσματος του κοπτικού δοντιού

Μην χρησιμοποιείτε μια στομωμένη αλυσίδα πριονιού. Εάν η αλυσίδα του πριονιού έχει στομώσει, πρέπει να εφαρμόσετε περισσότερη πίεση για να στρώσετε τη λάμα οδήγησης μέσα από το ξύλο. Εάν η αλυσίδα του πριονιού είναι πολύ στομωμένη, δεν θα υπάρχουν ροκανίδια αλλά πριονίδια.

Εάν η αλυσίδα είναι ακονισμένη διαπερνά το ξύλο και δημιουργούνται ροκανίδια μεγάλου μήκους και πάχους.

Το κοπτικό δόντι (A) και ο μετρητής βάθους (B) συνιστούν από κοινού το κοπτικό τμήμα της αλυσίδας πριονιού, δηλαδή το κοπτικό εργαλείο. Η διαφορά ύψους μεταξύ των δύο αποτελεί το βάθος κοπής (ρύθμιση μετρητή βάθους).

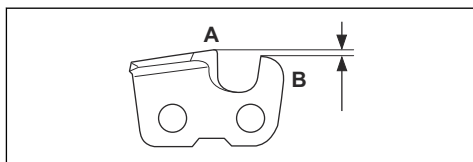

Όταν ακονίζετε ένα κοπτικό δόντι, λάβετε υπόψη τα εξής:

- Γωνία ακονίσματος.

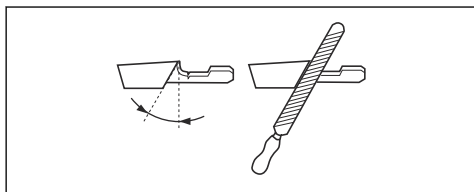

- Γωνία κοπής.

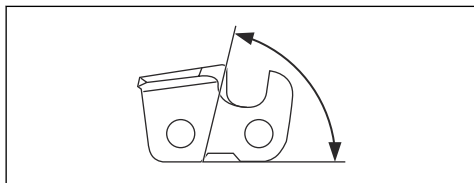

- Θέση λίμας.

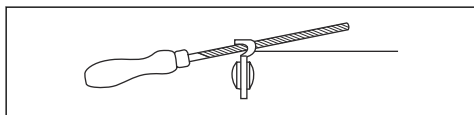

- Διάμετρος στρογγυλής λίμας.

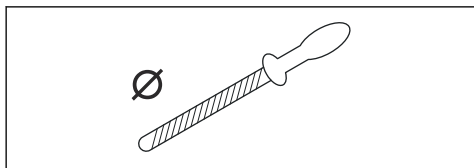

Δεν είναι εύκολο να ακονίσετε μια αλυσίδα πριονιού σωστά χωρίς το σωστό εξοπλισμό. Χρησιμοποιήστε τον συνιστώμενο οδηγό ακονίσματος. Έτσι, θα διατηρήσετε τη μέγιστη απόδοση κοπής και θα μειώσετε το κλώστημα στο ελάχιστο.



ΠΡΟΕΙΔΟΠΟΙΗΣΗ: Ο κίνδυνος κλωστήματος αυξάνεται πολύ εάν δεν ακολουθήσετε τις οδηγίες ακονίσματος.

Περιεχόμενα Για πληροφορίες σχετικά με το ακόνισμα της αλυσίδας πριονιού, ανατρέξτε στην ενότητα *Ακόνισμα κοπτικών δοντιών στη σελίδα 22.*

Ακόνισμα κοπτικών δοντιών

1. Χρησιμοποιήστε μια στρογγυλή λίμα και έναν οδηγό ακονίσματος για να ακονίσετε τα κοπτικά δόντια.

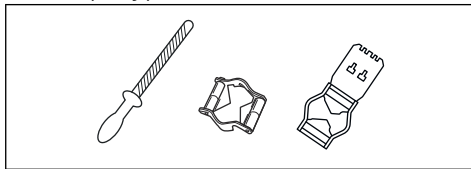

Περιεχόμενα Για πληροφορίες σχετικά με τον συνιστώμενο οδηγό ακονίσματος για την αλυσίδα πριονιού, ανατρέξτε στην ενότητα *Αξεσουάρ στη σελίδα 28.*

2. Βεβαιωθείτε ότι η αλυσίδα του πριονιού έχει τη σωστή τάνυση. Μια αλυσίδα πριονιού που δεν είναι σωστά τεντωμένη μετακινείται από τη μια πλευρά στην άλλη. Αυτό δυσχεραίνει το ακόνισμα της αλυσίδας πριονιού. Ανατρέξτε στην ενότητα *Τέντωμα της αλυσίδας στη σελίδα 23* για οδηγίες.

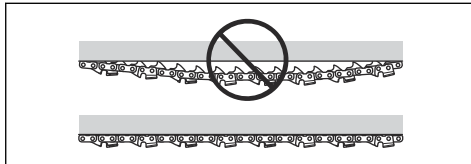

3. Μετακινήστε τη λίμα από την εσωτερική πλευρά του κοπτικού δοντιού προς τα έξω. Μειώστε την πίεση στο τμήμα έλξης της διαδρομής.

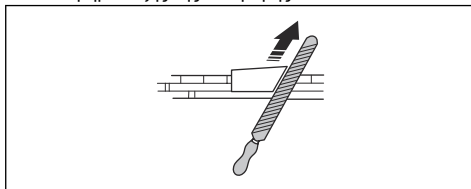

4. Αφαιρέστε το υλικό ακονίσματος από όλα τα δόντια από τη μία πλευρά πρώτα.
5. Αναποδογυρίστε το προϊόν και αφαιρέστε το υλικό ακονίσματος από την άλλη πλευρά.
6. Βεβαιωθείτε ότι όλα τα κοπτικά δόντια έχουν το ίδιο μήκος μετά την αφαίρεση του υλικού ακονίσματος.
7. Η αλυσίδα του πριονιού είναι φθαρμένη όταν το μήκος του κοπτικού δοντιού έχει μειωθεί σε 4 mm (0,16"). Αντικαταστήστε την αλυσίδα πριονιού.

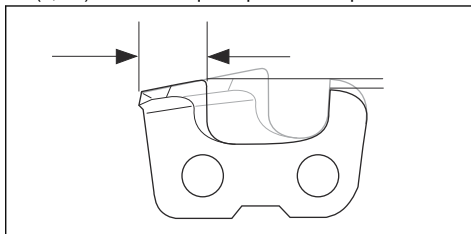

Γενικές πληροφορίες σχετικά με τον τρόπο προσαρμογής της ρύθμισης μετρητή βάθους

Η ρύθμιση μετρητή βάθους (Γ) μειώνεται κατά το ακόνισμα του κοπτικού δοντιού (Α). Για να διατηρήσετε τη μέγιστη απόδοση κοπής πρέπει να αφαιρέσετε το υλικό ακονίσματος από το μετρητή βάθους (Β) για να επιτύχετε τη συνιστώμενη ρύθμιση μετρητή βάθους. Για οδηγίες σχετικά με τον τρόπο επίτευξης της σωστής ρύθμισης μετρητή βάθους για την αλυσίδα πριονιού σας, ανατρέξτε στην ενότητα *Αξεσουάρ στη σελίδα 28*.

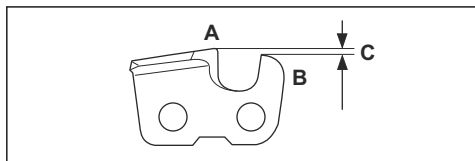

ΠΡΟΕΙΔΟΠΟΙΗΣΗ: Εάν η ρύθμιση μετρητή βάθους είναι πολύ υψηλή, αυξάνεται ο κίνδυνος κλωστήματος!

Προσαρμογή της ρύθμισης μετρητή βάθους

Πριν προσαρμόσετε τη ρύθμιση του μετρητή βάθους ή ακονίσετε το κοπτικό δόντι, ανατρέξτε στην ενότητα *Ακόνισμα κοπτικών δοντιών στη σελίδα 22* για οδηγίες. Συνιστούμε να προσαρμόζετε τη ρύθμιση του μετρητή βάθους μετά από κάθε τρίτη φορά που ακονίζετε τα κοπτικά δόντια.

Περιεχόμενα Αυτή η σύσταση ισχύει μόνο εάν το μήκος των κοπτικών δοντιών δεν έχει μειωθεί υπερβολικά.

Συνιστούμε να χρησιμοποιείτε το δικό μας όργανο μέτρησης βάθους για να επιτύχετε τη σωστή ρύθμιση μετρητή βάθους και τη σωστή γωνία για το μετρητή βάθους.

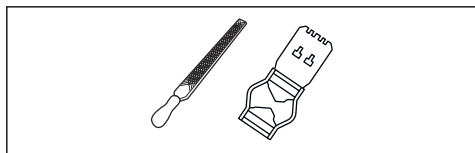

1. Χρησιμοποιήστε μια επίπεδη λίμα και ένα όργανο μέτρησης βάθους για να προσαρμόσετε τη ρύθμιση του μετρητή βάθους. Για να επιτύχετε τη σωστή ρύθμιση και κλίση του μετρητή βάθους, πρέπει να χρησιμοποιείτε μόνο το συνιστώμενο όργανο μέτρησης βάθους.
2. Τοποθετήστε το όργανο μέτρησης βάθους επάνω στην αλυσίδα πριονιού.

Περιεχόμενα Για περισσότερες πληροφορίες σχετικά με τον τρόπο χρήσης του οργάνου, ανατρέξτε στη συσκευασία του οργάνου μέτρησης βάθους.

3. Χρησιμοποιήστε την επίπεδη λίμα για να αφαιρέσετε το τμήμα του μετρητή βάθους που εκτείνεται μέσω του οργάνου μέτρησης βάθους.

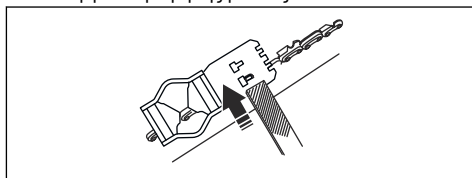

Περιεχόμενα Η ρύθμιση του μετρητή βάθους είναι σωστή όταν δεν νιώθετε αντίσταση καθώς μετακινείτε τη λίμα κατά μήκος του οργάνου μέτρησης βάθους.

Τέντωμα της αλυσίδας



ΠΡΟΕΙΔΟΠΟΙΗΣΗ: Αν η αλυσίδα του πριονιού δεν έχει τεντωθεί σωστά, μπορεί να βγει από τη λάμα οδήγησης και να προκαλέσει σοβαρό τραυματισμό ή θάνατο.

Η αλυσίδα του πριονιού επιμηκύνεται όταν τη χρησιμοποιείτε. Πρέπει να ρυθμίζετε την αλυσίδα του πριονιού τακτικά.

1. Χαλαρώστε το παξιμάδι της λάμας που συγκρατεί το κάλυμμα του συμπλέκτη/το φρένο της αλυσίδας. Χρησιμοποιήστε ένα κλειδί.

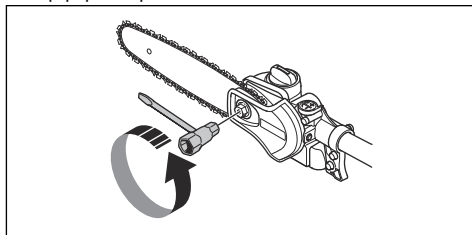

2. Σφίξτε τα παξιμάδια της λάμας με το χέρι όσο πιο σφιχτά μπορείτε.
3. Ανασηκώστε την μπροστινή άκρη της λάμας οδήγησης και περιστρέψτε τη βίδα τεντώματος αλυσίδας. Χρησιμοποιήστε ένα κλειδί.

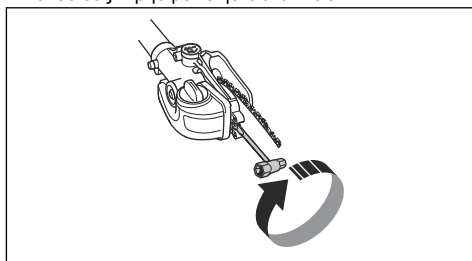

4. Τεντώστε την αλυσίδα του πριονιού μέχρι να σφίξει πάνω στη λάμα οδήγησης, χωρίς όμως να πάψει να μπορεί να κινείται εύκολα.

5. Σφίξτε τα παξιμάδια της λάμας με το κλειδί ανασηκώνοντας ταυτόχρονα την μπροστινή άκρη της λάμας οδήγησης.

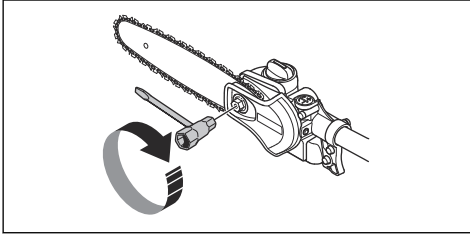

6. Βεβαιωθείτε ότι μπορείτε να τραβήξετε ελεύθερα την αλυσίδα του πριονιού με το χέρι και ότι δεν κρέμεται από τη λάμα οδήγησης.

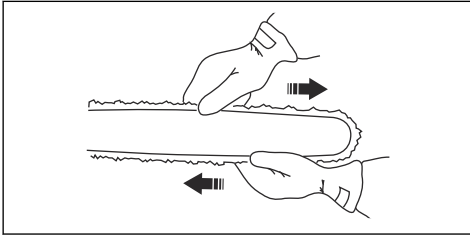

Λίπανση του εξοπλισμού κοπής



ΠΡΟΕΙΔΟΠΟΙΗΣΗ: Η ανεπαρκής λίπανση του εξοπλισμού κοπής μπορεί να προκαλέσει σπάσιμο της αλυσίδας και αυτό μπορεί να οδηγήσει σε σοβαρό ή ακόμη και θανατηφόρο τραυματισμό.



ΠΡΟΕΙΔΟΠΟΙΗΣΗ: Μην χρησιμοποιείτε απόβλητα λαδιού! Τα απόβλητα λαδιού είναι επικίνδυνα για τους ανθρώπους, για το προϊόν και για το περιβάλλον.

Λάδι αλυσίδας



ΠΡΟΕΙΔΟΠΟΙΗΣΗ: Η ανεπαρκής λίπανση του εξοπλισμού κοπής μπορεί να προκαλέσει σπάσιμο της αλυσίδας και αυτό μπορεί να οδηγήσει σε σοβαρό ή ακόμη και θανατηφόρο τραυματισμό.

- Το λάδι αλυσίδας πρέπει να παρουσιάζει καλή πρόσφυση στην αλυσίδα και επίσης να διατηρεί τα χαρακτηριστικά ροής του ανεξάρτητα από το αν επικρατεί ζεστός καλοκαιρινός ή κρύος χειμερινός καιρός.
- Η εταιρεία μας έχει αναπτύξει ένα βέλτιστο λάδι αλυσίδας, το οποίο είναι επίσης βιοδιασπώμενο καθώς έχει ως βάση φυτικά έλαια. Σας συνιστούμε να χρησιμοποιείτε το δικό μας λάδι για μέγιστη διάρκεια ζωής της αλυσίδας και για ελαχιστοποίηση των επιπτώσεων στο περιβάλλον.

- Εάν το δικό μας λάδι αλυσίδας δεν είναι διαθέσιμο, συνιστάται η χρήση τυπικού λαδιού αλυσίδας.
- Σε περιοχές όπου δεν υπάρχει διαθέσιμο λάδι ειδικά για λίπανση αλυσίδων πριονιού, μπορεί να χρησιμοποιηθεί συνηθισμένο λάδι κιβωτίου ταχυτήτων EP 90.
- **Μην χρησιμοποιείτε ποτέ απόβλητα λαδιού!** Αυτό είναι επικίνδυνο για εσάς, για το μηχάνημα και για το περιβάλλον.

Έλεγχος της λίπανσης της αλυσίδας

1. Ελέγχετε τη λίπανση της αλυσίδας σε κάθε ανεφοδιασμό καυσίμου. Στρέψτε το άκρο της λάμας προς μια ανοιχτόχρωμη επιφάνεια σε απόσταση περίπου 20 cm (8 ίντσες). Μετά από 1 λεπτό λειτουργίας με 75% γκάζι θα πρέπει να βλέπετε μια διακριτή γραμμή λαδιού στην ανοιχτόχρωμη επιφάνεια.

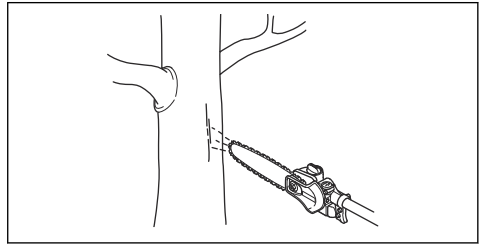

Έλεγχος λειτουργίας της λίπανσης

1. Βεβαιωθείτε ότι το κανάλι λαδιού στη λάμα δεν είναι φραγμένο. Καθαρίστε εάν απαιτείται.

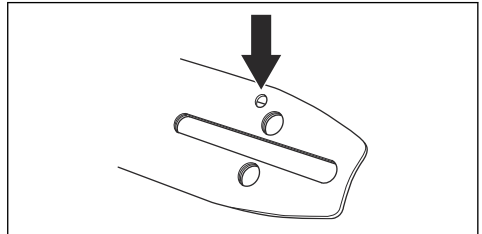

2. Βεβαιωθείτε ότι ο αγωγός λαδιού στο περίβλημα των γρναζιών είναι καθαρό. Καθαρίστε εάν απαιτείται.

- Βεβαιωθείτε ότι το γρανάζι της μύτης (άκρης) της λάμας περιστρέφεται ελεύθερα. Εάν το σύστημα λίπανσης της αλυσίδας εξακολουθεί να μη λειτουργεί αφού εκτελέσετε τους παραπάνω ελέγχους, θα πρέπει να επικοινωνήσετε με το συνεργείο.

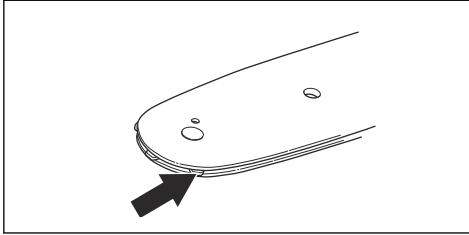

Αντικατάσταση του οδοντωτού τροχού μετάδοσης κίνησης της αλυσίδας

- Αφαιρέστε το παξιμάδι της λάμας (A) που συγκρατεί το κάλυμμα του συμπλέκτη.
- Αφαιρέστε το κάλυμμα του συμπλέκτη (B).
- Αποσυναρμολογήστε το κλιπ της ροδέλας (C).
- Αφαιρέστε τη ροδέλα (D).
- Αφαιρέστε τον οδοντωτό τροχό μετάδοσης κίνησης της αλυσίδας (E).

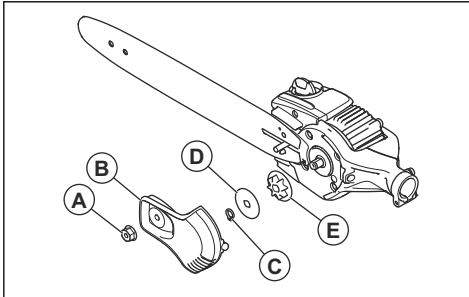

- Τοποθετήστε καινούργιο οδοντωτό τροχό μετάδοσης κίνησης της αλυσίδας.

Για να καθαρίσετε το προϊόν, την μπαταρία και το φορτιστή της μπαταρίας

- Πρέπει να καθαρίζετε το προϊόν με στεγνό πανί μετά από κάθε χρήση.
- Καθαρίστε την μπαταρία και τον φορτιστή της μπαταρίας με ένα στεγνό πανί. Διατηρήστε τις ράβδους οδήγησης της μπαταρίας καθαρές.
- Πριν από τη χρήση, βεβαιωθείτε ότι οι ακροδέκτες της μπαταρίας και του φορτιστή είναι καθαροί.
- Καθαρίστε την περιοχή γύρω από την τάπα του νεττόζιτου λαδιού με μια βούρτσα.
- Καθαρίστε την εσωτερική επιφάνεια του προστατευτικού καλύμματος με μια βούρτσα.

Αντιμετώπιση προβλημάτων

Πληκτρολόγιο

Πρόβλημα	Πιθανά σφάλματα	Πιθανή λύση
Η πράσινη λυχνία LED εκκίνησης αναβοσβήνει.	Χαμηλή τάση μπαταρίας.	Φορτίστε την μπαταρία.

Πρόβλημα	Πιθανά σφάλματα	Πιθανή λύση
Η κόκκινη λυχνία LED σφάλματος αναβοσβήνει.	Υπερφόρτωση.	Το παρελκόμενο κοπής έχει κολλήσει. Σταματήστε το προϊόν. Αφαιρέστε την μπαταρία. Καθαρίστε το παρελκόμενο κοπής από ανεπιθύμητα υλικά. Χαλαρώστε την αλυσίδα.
	Απόκλιση θερμοκρασίας.	Αφήστε το προϊόν να κρυώσει.
	Η σκανδάλη γκαζιού και το κουμπί εκκίνησης πατήθηκαν ταυτόχρονα.	Απελευθερώστε τη σκανδάλη γκαζιού και πατήστε το κουμπί εκκίνησης.
Το προϊόν δεν τίθεται σε λειτουργία.	Ρύπιοι στους συνδέσμους μπαταρίας.	Καθαρίστε τους συνδέσμους μπαταρίας με πετρεσμένο αέρα ή μαλακή βούρτσα.
Η κόκκινη λυχνία LED σφάλματος ανάβει.	Πρέπει να πραγματοποιήσετε σέρβις στο προϊόν.	Απευθυνθείτε στον τοπικό αντιπρόσωπο σέρβις.

Μπαταρία

Οθόνη LED	Πιθανά σφάλματα	Πιθανή ενέργεια
Η πράσινη λυχνία LED ενεργοποίησης αναβοσβήνει	Χαμηλή τάση μπαταρίας.	Φορτίστε την μπαταρία.
Αναβοσβήνει η λυχνία LED σφάλματος	Η μπαταρία έχει αδειάσει.	Φορτίστε την μπαταρία.
	Απόκλιση θερμοκρασίας.	Η μπαταρία πρέπει να χρησιμοποιείται σε περιβάλλοντα με θερμοκρασίες μεταξύ -10 °C/14 °F και 40 °C/104 °F.
Η λυχνία LED σφάλματος είναι αναμμένη	Υπερβολική διαφορά τάσης μεταξύ των στοιχείων της μπαταρίας (1 V).	Επικοινωνήστε με τον αντιπρόσωπο σέρβις.

Φορτιστής μπαταρίας

Πρόβλημα	Πιθανά σφάλματα	Πιθανή λύση
Η κόκκινη λυχνία LED σφάλματος αναβοσβήνει.	Απόκλιση θερμοκρασίας.	Χρησιμοποιήστε τον φορτιστή της μπαταρίας σε θερμοκρασίες μεταξύ 5 °C (41 °F) και 40 °C (104 °F).
Η κόκκινη λυχνία LED σφάλματος ανάβει.		Απευθυνθείτε στον τοπικό αντιπρόσωπο σέρβις.

Μεταφορά, αποθήκευση και απόρριψη

Μεταφορά και αποθήκευση

Περιεχόμενα Οι μεταβολές της θερμοκρασίας μπορεί να δημιουργήσουν πίεση στο νεπεόζιτο λαδιού και να

προκληθεί προσωρινή διαρροή λαδιού. Ακολουθήστε τις οδηγίες αποθήκευσης.

- **Καθαρίστε το προϊόν και αδειάστε το νεπεόζιτο λαδιού προτού αποθηκεύσετε το προϊόν.**

- Κατά την αποθήκευση, το προϊόν πρέπει να είναι τοποθετημένο σε οριζόντια θέση ή αναρτημένο με τη λάμα στραμμένη προς τα κάτω.
- Μην τοποθετείτε το προϊόν με τη λάμα στραμμένη προς τα επάνω κατά την αποθήκευση.
- Οι παρεχόμενες μπαταρίες ιόντων λιθίου πληρούν όλες τις απαιτήσεις της νομοθεσίας περί επικίνδυνων εμπορευμάτων.
- Πρέπει να τηρείτε τις ειδικές απαιτήσεις που αναγράφονται στη συσκευασία και στις ετικέτες σχετικά με την εμπορική μεταφορά. Οι απαιτήσεις αυτές πρέπει επίσης να τηρούνται από οποιουδήποτε τρίτους και από τους διαμετακομιστές.
- Απευθυνθείτε σε ένα άτομο ειδικά εκπαιδευμένο στα επικίνδυνα υλικά προτού στείλετε το προϊόν. Να τηρείτε όλους τους ισχύοντες εθνικούς κανονισμούς.
- Αν συσκευάσετε την μπαταρία, χρησιμοποιήστε ταινία πάνω στις ακάλυπτες επαφές. Σφηνώστε την μπαταρία μέσα στο πακέτο για να αποτρέψετε τυχόν μετακινήσεις.
- Κατά τη φύλαξη ή τη μεταφορά του προϊόντος πρέπει πάντα να αφαιρείτε την μπαταρία.
- Τοποθετήστε την μπαταρία και τον φορτιστή της μπαταρίας σε χώρο στεγνό και προστατευμένο από την υγρασία και τον παγετό.
- Μην αποθηκεύετε την μπαταρία σε χώρους όπου ενδέχεται να προκληθεί στατικός ηλεκτρισμός. Μην αποθηκεύετε την μπαταρία σε μεταλλικό κουτί.
- Η αποθήκευση της μπαταρίας πρέπει να γίνεται σε σημεία με θερμοκρασία μεταξύ 5 °C (41 °F) και 25 °C (77 °F) και μακριά από το άμεσο ηλιακό φως.
- Η αποθήκευση του φορτιστή της μπαταρίας πρέπει να γίνεται σε σημεία με θερμοκρασία μεταξύ 5 °C (41 °F) και 45 °C (113 °F) και μακριά από το άμεσο ηλιακό φως.

- Φορτίστε την μπαταρία κατά 30% έως 50% προτού την αποθηκεύσετε για μεγάλο χρονικό διάστημα.
- Η αποθήκευση του φορτιστή της μπαταρίας πρέπει να γίνεται σε χώρο κλειστό και στεγνό.
- Μην αποθηκεύετε την μπαταρία μαζί με τον φορτιστή. Μην επιτρέπετε να αγγίζουν τον εξοπλισμό παιδιά και άλλα μη εγκεκριμένα άτομα. Διατηρείτε τον εξοπλισμό σε χώρο που μπορείτε να κλειδώσετε.
- Για να αποφύγετε τραυματισμούς ή ζημιές στο προϊόν κατά τη μεταφορά και την αποθήκευση, χρησιμοποιήστε το προστατευτικό μεταφοράς.
- Κατά τη μεταφορά, πρέπει να στερεώνετε καλά το προϊόν.

Απόρριψη της μπαταρίας, του φορτιστή μπαταρίας και του προϊόντος

Το παρακάτω σύμβολο σημαίνει ότι το προϊόν δεν είναι οικιακό απόρριμμα. Ανακυκλώστε το σε κέντρο ανακύκλωσης ηλεκτρικού και ηλεκτρονικού εξοπλισμού. Με αυτόν τον τρόπο συμβάλλετε στην προστασία του περιβάλλοντος και των ανθρώπων.

Για περισσότερες πληροφορίες, απευθυνθείτε στις τοπικές αρχές, στην υπηρεσία αποκομιδής οικιακών απορριμμάτων ή στον αντιπρόσωπο.

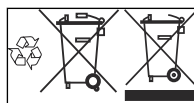

Περιεχόμενα Αυτό το σύμβολο υπάρχει πάνω στο προϊόν ή στη συσκευασία του προϊόντος.

Τεχνικά στοιχεία

Τεχνικά στοιχεία

	530IP4	530IPT5
Κινητήρας		
Τύπος κινητήρα	BLDC (χωρίς ψήκτρεις) 36 V	
Ταχύτητα αλυσίδας, m/s (1/4)	18	18
Χωρητικότητα ντεπόζιτου λαδιού, l/cm ³	0,15/150	0,15/150
Βάρος		
Βάρος χωρίς μπαταρία, kg	3,4	5
Βαθμός προστασίας υδάτων		

	530IP4	530IPT5
IPX4 ¹	Ναι	Ναι
Εκπομπές θορύβου		
Στάθμη ηχητικής ισχύος, μετρούμενη τιμή dB(A)	98	98
Εγγυημένη στάθμη ηχητικής ισχύος L _{WA} dB(A)	98	98
Επίπεδα ήχου²		
Ισοδύναμη στάθμη ηχητικής πίεσης στα αυτιά του χειριστή, μετρημένη κατά EN ISO 22868, dB(A), ελάχ./μέγ.:	88	83
Στάθμες δονήσεων³		
Ισοδύναμες στάθμες δονήσεων (a _{hveq}) στις λαβές, μετρημένες κατά EN ISO 22867, m/s ²		
Μακρός άξονας, εμπρός/οπίσθια λαβή	1,0/0,9	1,0/1,2
Κοντός άξονας, εμπρός/πίσω λαβή	-	1,4/1,2

Αξεσουάρ

Εγκεκριμένες μπαταρίες

Σε αυτό το προϊόν πρέπει να χρησιμοποιείτε μόνο γνήσιες μπαταρίες BLI.

Εγκεκριμένοι φορτιστές μπαταρίας για το προϊόν

Φορπιστής μπαταρίας	QC330	QC500
Τάση δικτύου παροχής, V	100-240	100-240
Συχνότητα, Hz	50-60	50-60
Ισχύς, W	330	500

Συνδυασμοί λάμας οδήγησης και αλυσίδας πριονιού

Οι παρακάτω συνδυασμοί έχουν έγκριση CE.

¹ Τα φορητά προϊόντα με μπαταρία της Husqvarna με σήμανση IPX4 πληρούν αυτές τις απαιτήσεις έγκρισης προϊόντος

² Τα καταγεγραμμένα στοιχεία για την αντίστοιχη στάθμη ηχητικής πίεσης για το μηχάνημα έχουν μια τυπική στατιστική διασπορά (τυπική απόκλιση) της τάξης του 1 dB (A).

³ Τα καταγεγραμμένα στοιχεία για την ισοδύναμη στάθμη δονήσεων έχουν τυπική στατιστική διασπορά (τυπική απόκλιση) ίση με 2 m/s².





Λάμα οδήγησης			Αλυσίδα πριονιού	
Μήκος, ίντσες	Βήμα, ίντσες	Πάχος, mm	Τύπος	Μήκος, σύνδεσμοι συστήματος μετάδοσης κίνησης, αρ.
10	1/4	1,3	Husqvarna H00	58
12				64

Ακόνισμα αλυσίδας πριονιού και χρήση οδηγού ακονίσματος

Χρησιμοποιήστε τον συνιστώμενο οδηγό ακονίσματος για να επιτύχετε σωστές γωνίες ακονίσματος. Συνιστάται να χρησιμοποιείτε πάντα τον συνιστώμενο οδηγό

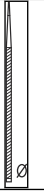
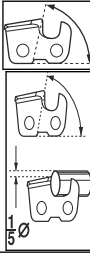
ακονίσματος για να κάνετε και πάλι κοφτερή την αλυσίδα του πριονιού.

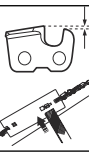
Εάν δεν γνωρίζετε ποια αλυσίδα πριονιού υπάρχει στο προϊόν σας, απευθυνθείτε στον τοπικό αντιπρόσωπο σέρβις.

	 mm/in	 80°	 30°	 0°	 mm/in	 5056981-03	 5806875-01
37	4,0/5/32	80°	30°	0°	0,65/0,025	5056981-03	5806875-01

Δήλωση Συμμόρφωσης ΕΚ

Δήλωση Συμμόρφωσης ΕΚ

Η **Husqvarna AB**, SE-561 82 Huskvarna, Σουηδία, τηλ.: +46-36-146500, δηλώνει ότι τα κλαδευτήρια με μακριά λαβή **Husqvarna 530iP4, 530iPT5** με αριθμούς σειράς έτους κατασκευής 2018 και έπειτα (το έτος αναγράφεται ευκρινώς στην πινακίδα στοιχείων μαζί με τον αριθμό σειράς), συμμορφώνονται με τις απαιτήσεις της ΟΔΗΓΙΑΣ ΤΟΥ ΣΥΜΒΟΥΛΙΟΥ:

- της 17ης Μαΐου 2006 "περί μηχανημάτων" **2006/42/ΕΚ**
- της 26ης Φεβρουαρίου 2014 "περί ηλεκτρομαγνητικής συμβατότητας" **2014/30/ΕΕ**
- της 8ης Ιουνίου 2011 για τον "περιορισμό της χρήσης συγκεκριμένων επικίνδυνων ουσιών" **2011/65/ΕΕ**

Εφαρμόστηκαν τα ακόλουθα πρότυπα:

EN 60745-1:2009 + A11:2010, EN ISO 11680-1:2011, EN ISO 14982:2009, CISPR12:2007+amd1 2009, EN 50581:2012

Καινοπονημένος οργανισμός (0404): RISE SMP, Svensk Maskinprovning AB, Box 7035, SE-750 07, Uppsala, Σουηδία, διεξήγαγε εξέταση τύπου ΕΚ, σύμφωνα με όσα ορίζει η Οδηγία περί μηχανημάτων (2006/42/ΕΚ) άρθρο 12, παράγραφος 3, στοιχείο β). Οι αριθμοί των πιστοποιητικών για την εξέταση τύπου ΕΚ είναι οι εξής: **0404/19/2530**.

Huskvarna 11/4/2019



Pär Martinsson, Διευθυντής Ανάπτυξης
(Εξουσιοδοτημένος αντιπρόσωπος της Husqvarna AB
και υπεύθυνος για την τεχνική τεκμηρίωση)



www.husqvarna.com

Αρχικές οδηγίες

1140373-71



2019-06-06