

WPC 120 UF



Deutsch	5
English	10
Français	16
Italiano	21
Nederlands	27
Español	33
Português	39
Dansk	45
Norsk	50
Svenska	55
Suomi	61
Ελληνικά	66
Türkçe	72
Русский	77
Magyar	84
Čeština	89
Slovenščina	95
Polski	100
Românește	106
Slovenčina	111
Hrvatski	117
Srpski	123
Български	128
Eesti	135
Latviešu	140
Lietuviškai	146
Українська	151
العربية	158



**Register
your product**
www.kaercher.com/welcome

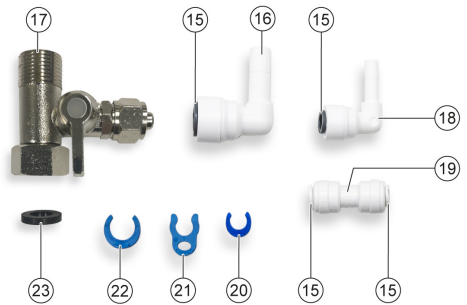
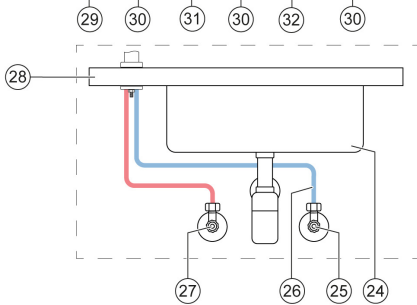

59786870 (07/22)

A

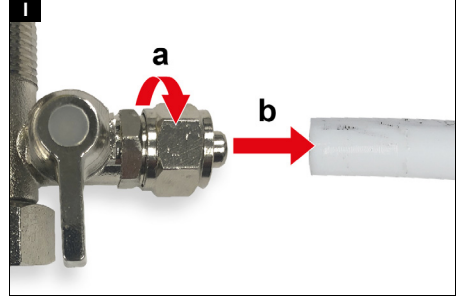
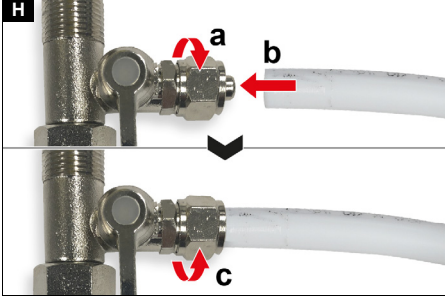
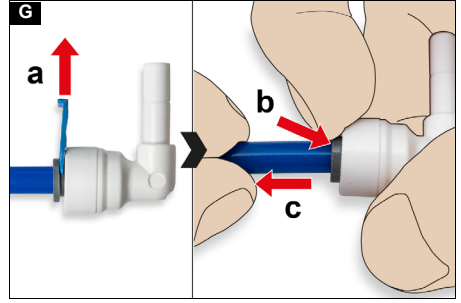
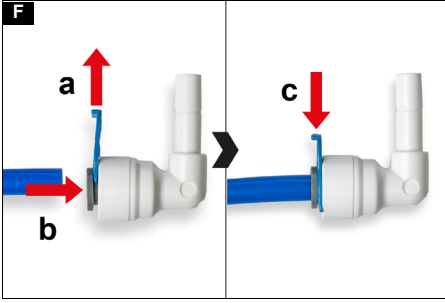
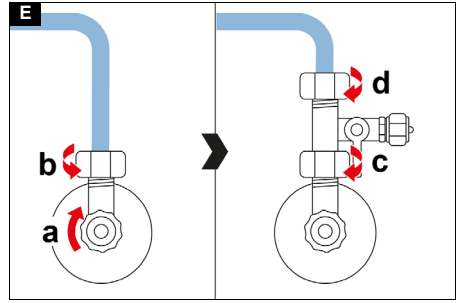
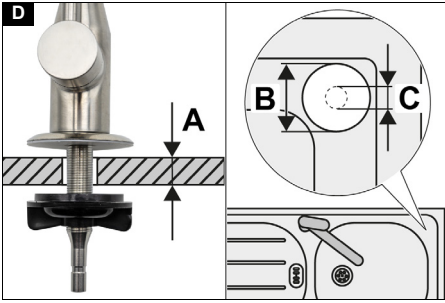
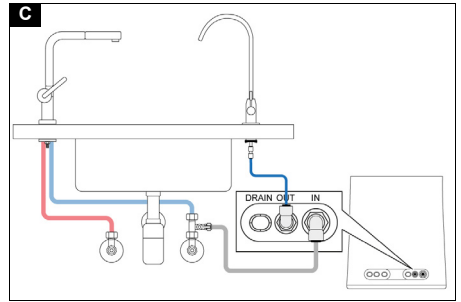

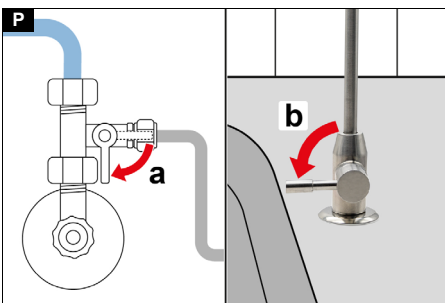
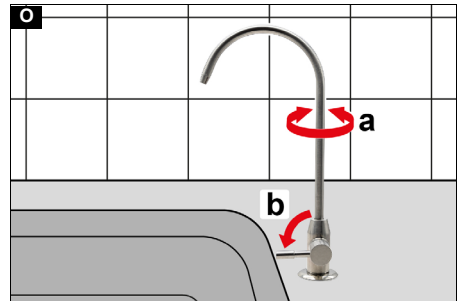
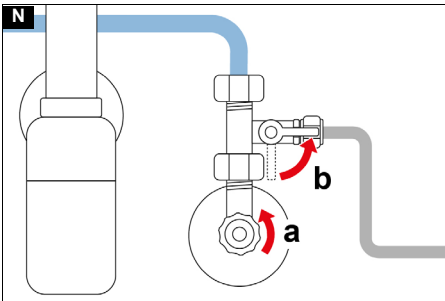
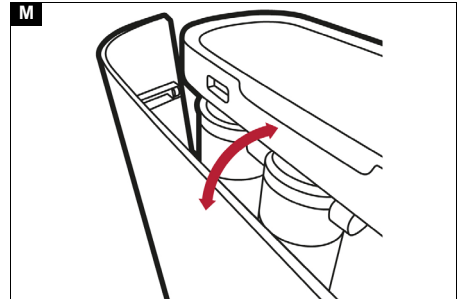
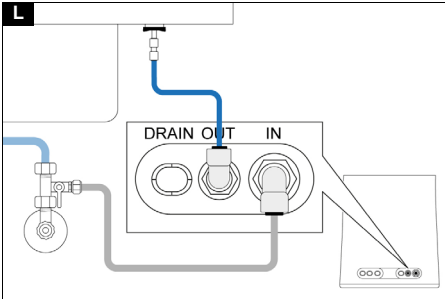
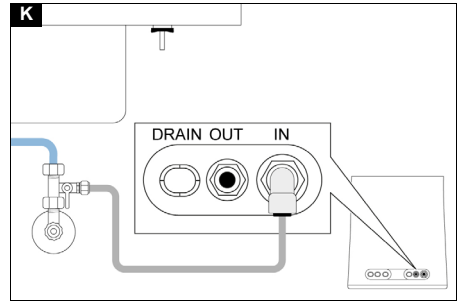
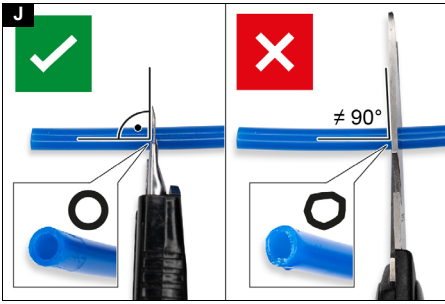

Inhalt

Allgemeine Hinweise	5
Sicherheitshinweise	5
Bestimmungsgemäße Verwendung	5
Umweltschutz	6
Zubehör und Ersatzteile	6
Lieferumfang	6
Gerätebeschreibung	6
Gerät einbauen und anschließen	6
Inbetriebnahme	8
Betrieb	8
Pflege und Wartung	8
Transport	9
Lagerung	9
Hilfe bei Störungen	9
Garantie	10
Technische Daten	10

Allgemeine Hinweise



Lesen Sie vor der ersten Benutzung des Geräts diese Originalbetriebsanleitung und das Kapitel Sicherheitshinweise. Handeln Sie danach.

Bewahren Sie die Originalbetriebsanleitung für späteren Gebrauch oder für Nachbesitzer auf.

Einen QR-Code® zum Aufrufen der Online-Betriebsanleitung finden Sie in:

Abbildung B

Warenzeichen

QR-Code® ist ein eingetragenes Warenzeichen von DENSO WAVE INCORPORATED.

Sicherheitshinweise

Gefahrenstufen

⚠ GEFAHR

- Hinweis auf eine unmittelbar drohende Gefahr, die zu schweren Körperverletzungen oder zum Tod führt.

⚠ WARNUNG

- Hinweis auf eine möglicherweise gefährliche Situation, die zu schweren Körperverletzungen oder zum Tod führen kann.

⚠ VORSICHT

- Hinweis auf eine möglicherweise gefährliche Situation, die zu leichten Verletzungen führen kann.

ACHTUNG

- Hinweis auf eine möglicherweise gefährliche Situation, die zu Sachschäden führen kann.

Sicherheitshinweise

⚠ GEFAHR • Erstickungsgefahr. Halten Sie Verpackungsfolien von Kindern fern.

⚠ WARNUNG • Verwenden Sie das Gerät nur bestimmungsgemäß und berücksichtigen Sie die örtlichen Gegebenheiten. • Führen Sie dem Gerät ausschließlich Trinkwasser eines öffentlichen Wasserversorgers zu. Die Qualität des Trinkwassers muss mindestens der Leitlinie der World Health Organization (WHO) entsprechen. • Das Gerät darf nicht von Personen (einschließlich Kindern) mit eingeschränkten physischen, sensorischen oder geistigen Fähigkeiten oder Mangel an Erfahrung und Wissen eingebaut oder gewartet werden. • Gesundheitsgefahr durch Keime.

Achten Sie beim Austausch der Filterkartuschen auf Hygiene und Sauberkeit. Tragen Sie beim Wechseln der Filterkartuschen sterile Einweghandschuhe. Reinigen Sie regelmäßig die Oberflächen des Geräts. Wenn Ihr Trinkwasserversorger vor einer Kontamination gewarnt hat, müssen Sie nach der Entwarnung alle Filterkartuschen erneuern. • Kinder dürfen mit dem Gerät nicht spielen. • Beaufsichtigen Sie Kinder, um sicherzustellen, dass sie nicht mit dem Gerät spielen. • Gesundheitsgefahr durch ein unsachgemäß repariertes Gerät. Das Gerät darf nur von geschultem Fachpersonal repariert werden.

⚠ VORSICHT • Verwenden Sie das Gerät nicht, wenn es zuvor heruntergefallen, sichtbar beschädigt oder undicht ist.

ACHTUNG • Reinigen Sie die Kunststoffoberflächen des Geräts sowie die Leitungen und Anschlüsse nicht mit alkoholhaltigen, aggressiven oder scheuernden Reinigungsmitteln. • Betreiben und lagern Sie das Gerät und seine wasserführenden Komponenten nur in frostfreien Innenräumen.

Bestimmungsgemäße Verwendung

- Das Gerät dient der Ausgabe von gefiltertem Trinkwasser.
- Gefiltertes Wasser ist ein Lebensmittel und muss innerhalb von 1 bis 2 Tagen verwendet werden.
- Das Gerät hält Rückstände aus der Leitung, Schwermetalle, Chlor, Hormon- und Medikamentenrückstände, Mikroplastik, Bakterien und Viren, sowie geschmacks- und geruchsbeeinträchtigende Stoffe zurück. Alle Mineralien bleiben enthalten.
- Das Eingangswasser muss Trinkwasser nach WHO Standard sein. Das Gerät ist somit nicht zur Verwendung von Wasser unbekanntem Ursprungs sowie von Meer- oder Brunnenwasser geeignet. Es hält keine Salze und Mineralien zurück.
- Das Filtermaterial wird einer speziellen Behandlung mit Silber unterzogen. Eine geringe Menge Silber, die gesundheitlich unbedenklich ist, kann an das Wasser abgegeben werden. Diese entspricht den Empfehlungen der WHO für Trinkwasser.
- Bei einer Aufforderung zum Abkochen von Leitungswasser von offizieller Stelle, z. B. dem Wasserversorger, muss das Filtersystem außer Betrieb genommen werden. Nach Ende der Abkochaufforderung müssen die Filterkartuschen erneuert werden.
- Das Gerät kann in folgenden Bereichen eingesetzt werden:
 - Im Haushalt und ähnlichen Anwendungen
 - In Teeküchen und Pausenräumen
 - In Personalküchenbereichen von Läden, Büros und anderen Arbeitsbereichen
 - In Hotels, Motels, Frühstückspensionen und anderen Unterkünften

Vorhersehbarer Fehlgebrauch

Jede nicht bestimmungsgemäße Verwendung ist unzulässig.

Der Bediener haftet für Schäden, die durch nicht bestimmungsgemäße Verwendung entstehen.

Umweltschutz



Die Verpackungsmaterialien sind recyclebar. Bitte Verpackungen umweltgerecht entsorgen.



Altgeräte enthalten wertvolle recyclingfähige Materialien, die einer Verwertung zugeführt werden sollten. Bitte entsorgen Sie Altgeräte deshalb über geeignete Sammelsysteme.

Hinweise zu Inhaltsstoffen (REACH)

Aktuelle Informationen zu Inhaltsstoffen finden Sie unter: www.kaercher.de/REACH

Zubehör und Ersatzteile

Nur Original-Zubehör und Original-Ersatzteile verwenden, sie bieten die Gewähr für einen sicheren und störungsfreien Betrieb des Geräts.

Informationen über Zubehör und Ersatzteile finden Sie unter www.kaercher.com.

Lieferumfang

Prüfen Sie beim Auspacken des Geräts den Kartoninhalt mit Hilfe der Betriebsanleitung auf Vollständigkeit und auf Beschädigungen. Bei fehlendem Zubehör oder bei Transportschäden wenden Sie sich bitte an Ihren Händler.

Gerätebeschreibung

Abbildungen siehe Grafikkseite

Abbildung A

- ① QR-Code[®] zum Aufrufen der Online-Betriebsanleitung
- ② Vordere Abdeckung
- ③ Hintere Abdeckung
- ④ Transportabdeckung
- ⑤ Anschluss "IN"
- ⑥ Anschluss "OUT"
- ⑦ Typenschild
- ⑧ Auslauf
- ⑨ Rosette
- ⑩ Hebel
- ⑪ Dichtscheibe
- ⑫ Unterlegscheibe
- ⑬ Wasserhahn
- ⑭ Flügelmutter
- ⑮ Schnellkupplung
- ⑯ Winkelmuffe 3/8"
- ⑰ Absperrventil
- ⑱ Winkelmuffe 1/4"
- ⑲ Muffe
- ⑳ Klammer Muffe (2 Stück)
- ㉑ Klammer Winkelmuffe 1/4" (2 Stück)
- ㉒ Klammer Winkelmuffe 3/8" (2 Stück)
- ㉓ Dichtung
- ㉔ *Spüle

- ㉕ *Eckventil Kaltwasserzulauf
- ㉖ *Flexschlauch
- ㉗ *Eckventil Warmwasserzulauf
- ㉘ *Arbeitsplatte
- ㉙ Sockel
- ㉚ Filterkartusche
 - Pre-Pure-Filter 2.644-302.0 (links)
 - Hy-Protect-Filter 2.644-303.0 (Mitte)
 - Post-Protect-Filter 2.644-304.0 (rechts)
- ㉛ Halteklammer
- ㉜ Aufkleber
- ㉝ Leitung 3/8"
- ㉞ Leitung 1/4"
- ㉟ Aufnahme
- ㊱ Gerät WPC 120 UF
- ㊲ Griffmulde

* Nicht im Lieferumfang enthalten.

Gerät einbauen und anschließen

ACHTUNG

Betreiben und lagern Sie das Gerät und seine wasserführenden Komponenten nur in frostfreien Innenräumen.

⚠ WARNUNG

Gefahr von Sachschäden durch unsachgemäßen Einbau

Schäden an Spüle / Arbeitsplatte und Hausinstallation sowie Schäden durch austretendes Wasser. Bauen Sie das Gerät und seine Komponenten nur dann selbst ein, wenn Sie dazu fähig sind und über die erforderlichen Kenntnisse und Werkzeuge verfügen. Lassen Sie im Zweifelsfall das Gerät von einer Person mit Fachkenntnis einbauen.

Prüfen Sie nach dem Einbau unbedingt die Dichtheit des gesamten Systems.

- Die Wassertemperatur und der Wasser-Eingangsdruck müssen den vorgegebenen Werten entsprechen, siehe Kapitel *Technische Daten*.

ACHTUNG

Bei höheren Leitungsdrücken unbedingt einen externen Druckminderer vorschalten!

- Je nach örtlichen Vorschriften ist der Einbau eines zugelassenen Rückflussverhinders erforderlich.
- Das Gerät mit dem Sockel nach unten auf einer ebenen, waagerechten Fläche aufstellen.
- Die vordere Abdeckung und das Absperrventil müssen frei zugänglich sein.
- Der Abstand zu wärmeabstrahlenden Geräten wie z. B. Untertischboilern oder unisolierten Warmwasserleitungen muss min. 100 mm betragen.
- Das Gerät nur mit den beiliegenden Leitungen anschließen.
- Keine benutzten Leitungen verwenden.
- Die Leitungen nicht knicken und nicht auf Zug, Torsion oder Stauchung belasten.
- Keine Gegenstände auf den Leitungen abstellen.

Anschlusschema

1. Beim Einbau das Anschlusschema beachten:
Abbildung C

Wasserzulaufdruck prüfen und einstellen

1. Am Druckminderer der Trinkwasserinstallation des Gebäudes den Wasserzulaufdruck prüfen. Er darf keinesfalls über dem im Kapitel *Technische Daten* angegebenen Maximalwert liegen. Wir empfehlen, den Wasserzulaufdruck auf 0,4 MPa (4 bar) einzustellen.
Ist in der Trinkwasserinstallation des Gebäudes kein Druckminderer vorhanden, muss dem Gerät ein separater Druckminderer vorgeschaltet werden.
Lässt sich der Wert des Wasserzulaufdrucks in der Trinkwasserinstallation des Gebäudes nicht feststellen, muss dem Gerät ein separater Druckminderer vorgeschaltet werden.

Wasserhahn einbauen

- Die Einbauposition so wählen, dass der Wasserhahn für die Montage von unten zugänglich ist und sich die Öffnung des Auslaufs über der Spüle befindet.
Für den Anschluss der Leitung 1/4" ausreichend Raum berücksichtigen.
- Die Materialstärke A von Spüle / Arbeitsplatte darf max. 24 mm betragen. Bei höherer Materialstärke kann die Arbeitsplatte von unten mit einer entsprechenden Senkung versehen werden. Lassen Sie im Zweifelsfall das Gerät von einer Person mit Fachkenntnis einbauen.
- Die oberen und unteren Auflageflächen müssen eben und parallel sein, mit einem Durchmesser B von min. 50 mm.

Einbauschema

Abbildung D

1. Eine Bohrung mit Durchmesser C von 12 mm für den Einbau des Wasserhahns anbringen.
Für das Material der Spüle / Arbeitsplatte geeignete Bohrer bzw. Werkzeuge verwenden.
Bei Bedarf vorbohren.
2. Die Schutzfolie an der Rosette abziehen.
3. Die Rosette und die Dichtscheibe am Wasserhahn aufstecken.
4. Den Wasserhahn von oben in die Bohrung einsetzen und ausrichten.
5. Die Unterlegscheibe von unten am Wasserhahn aufstecken und die Flügelmutter festziehen.

Absperrventil einbauen

⚠ **WARNUNG**

Beschädigungsgefahr durch zu hohe Wassertemperatur

Wasser mit einer Temperatur über 38° C beschädigt irreversibel die Filterkartuschen.

Schließen Sie das Absperrventil ausschließlich am Eckventil Kaltwasserzulauf an, niemals an einem Eckventil Warmwasserzulauf.

Hinweis

Das Eckventil Kaltwasserzulauf befindet sich zumeist rechts, ein optionales Eckventil Warmwasserzulauf von meist links.

1. Das Absperrventil zwischen Eckventil Kaltwasserzulauf und Flexschlauch einbauen.

Abbildung E

- a Das Eckventil schließen.
- b Den Flexschlauch am Eckventil Kaltwasserzulauf abschrauben.
- c Das Absperrventil mit der Dichtung am Eckventil Kaltwasserzulauf anschrauben.

- d Den Flexschlauch am Absperrventil anschrauben.

Hinweise zur Leitungsmontage

- Das Gerät so aufstellen, dass die Leitungen möglichst kurz gehalten werden können.
- Die vordere Abdeckung muss zugänglich sein.
- Die Leitungen werden, außer am Absperrventil, mittels Muffen mit Schnellkupplungen angeschlossen.
- Am Absperrventil wird die Leitung am Anschluss mit einer Mutter befestigt.

Leitung anschließen (außer am Absperrventil)

1. Zum Anschließen einer Leitung:

Abbildung F

- a Die Klammer an der Schnellkupplung abziehen.
- b Die Leitung bis zum Anschlag in die Schnellkupplung stecken.
- c Die Klammer an der Schnellkupplung aufstecken.
- d An der Leitung ziehen, um den richtigen Sitz zu prüfen.

Hinweis

Das Anschließen einer Muffe an das Gerät oder den Wasserhahn erfolgt in gleicher Weise.

Leitung abziehen (außer am Absperrventil)

2. Zum Abziehen einer Leitung:

Abbildung G

- a Die Klammer an der Schnellkupplung abziehen.
- b Die Schnellkupplung zurückdrücken und festhalten.
- c Die Leitung aus der Schnellkupplung ziehen.

Hinweis

Das Abziehen einer Muffe am Gerät oder am Wasserhahn erfolgt in gleicher Weise.

Leitung anschließen (am Absperrventil)

3. Zum Anschließen der Leitung:

Abbildung H

- a Die Mutter abschrauben und auf die Leitung schieben.
- b Die Leitung bis zum Anschlag in den Anschluss stecken.
- c Die Mutter am Anschluss festziehen.
- d An der Leitung ziehen, um den richtigen Sitz zu prüfen.

Leitung abziehen (am Absperrventil)

4. Zum Abziehen der Leitung:

Abbildung I

- a Die Mutter abschrauben.
- b Die Leitung aus dem Anschluss ziehen.

Leitung kürzen

5. Die Leitung bei Bedarf vorsichtig mit einem scharfen Cuttermesser rechtwinklig zur Längsachse abschneiden.

Abbildung J

ACHTUNG

Die Leitung nicht schräg abschneiden.

Die Leitung nicht verformen.

Keine Schere, Seitenschneider oder ähnliche Werkzeuge verwenden, da sie die Leitung verformen und den Leitungsquerschnitt verändern.

Leitung 3/8" anschließen

1. Die Leitung 3/8" am Absperrventil anschließen.
Abbildung K
2. Die Transportabdeckung von der hinteren Abdeckung abnehmen, sie wird nicht mehr benötigt.
3. Die Leitung 3/8" zum Anschluss "IN" am Gerät verlegen.
Die Leitung 3/8" bei Bedarf kürzen.
4. Die Leitung 3/8" mit der Winkelmuffe 3/8" am Anschluss "IN" anschließen.

Leitung 1/4" anschließen

1. Die Muffe unten am Wasserhahn anschließen.
Abbildung L
2. Die Leitung 1/4" an der Muffe anschließen.
3. Die Leitung 1/4" zum Anschluss "OUT" am Gerät verlegen.
Die Leitung 1/4" bei Bedarf kürzen.
4. Die Leitung 1/4" mit der Winkelmuffe 1/4" am Anschluss "OUT" anschließen.

Inbetriebnahme

1. Die vordere Abdeckung abnehmen.
In die Griffmulde fassen und die vordere Abdeckung am Gerät abziehen.
Zum Anbringen, die vordere Abdeckung am Sockel aufsetzen und an des Gerät klappen.
Abbildung M
2. Den Kaltwasserzulauf öffnen:
Abbildung N
 - a Das Eckventil Kaltwasserzulauf öffnen.
 - b Das Absperrventil öffnen.
3. Das Gerät und alle Anschlüsse auf Dichtheit prüfen.
Bei Undichtigkeit das Eckventil Kaltwasserzulauf schließen und die Undichtigkeit beseitigen.
4. Den Wasserhahn öffnen und ca. 10 l Wasser ablaufen lassen, siehe Kapitel *Bedienung*.
Das System wird gespült, eventuelle Rückstände werden ausgespült und die Filterkartuschen entlüftet.
Anfangs austretendes dunkel gefärbtes Wasser ist normal und durch die verwendete Aktivkohle bedingt.
Das Wasser erst verwenden, wenn es vollkommen klar austritt.
5. Das Gerät und alle Anschlüsse erneut auf Dichtheit prüfen.
6. Den Wasserhahn schließen.
Das Gerät ist nun einsatzbereit.

Betrieb

Bedienung

1. Den Wasserhahn öffnen.
Abbildung O
 - a Den Auslauf in die gewünschte Position drehen.
 - b Den Hebel zur Wasserentnahme gegen den Uhrzeigersinn umlegen.

Hinweis

*Täglich vor der ersten Verwendung des Wassers zunächst 1 l Wasser ablaufen lassen.
Das System wird gespült und die hohe Qualität des entnommenen Wassers sichergestellt.
Wurde länger als 3 Tage kein Wasser entnommen, zunächst 10 l Wasser ablaufen lassen.*

Pflege und Wartung

Gerät reinigen

ACHTUNG

Unschädliche Reinigung

Beschädigungsgefahr.

Verwenden Sie keine scheuernden oder aggressiven Reinigungsmittel.

1. Das Gehäuse des Geräts regelmäßig mit einem weichen, feuchten Tuch abwischen.

Filterkartuschen Wechselintervalle

Filterkartusche	Wechsel spätestens alle
Pre-Pure-Filter 2.644-302.0	6 Monate
Hy-Protect-Filter 2.644-303.0	12 Monate
Post-Protect-Filter 2.644-304.0	12 Monate

Das Wechselintervall der Filterkartuschen variiert je nach Qualität des Zulaufwassers.

Filterkartusche ersetzen

⚠ WARNUNG

Gesundheitsgefährdung durch Eintrag von Keimen bzw. ungenügende Filterwirkung

Eintrag von Keimen durch unsachgemäße Installation, Handhabung oder Reparatur.

Ungenügende Filterwirkung durch falschen Einbau bzw. Reinigen der Filtereinsätze von Filterkartuschen bzw. Nichteinhaltung der Wechselintervalle.

Achten Sie beim Einbau von Filterkartuschen besonders auf Hygiene und Sauberkeit.

Tragen Sie beim Austausch von Filterkartuschen sterile Einweghandschuhe.

Packen Sie neue Filterkartuschen erst unmittelbar vor dem Einbau aus.

Achten Sie auf die richtige Anordnung der Filterkartuschen im Gerät.

Versuchen Sie nicht, die Filtereinsätze der Filterkartuschen zu reinigen, sondern tauschen sie die Filterkartuschen bei Erreichen des Wechselintervalls bzw. ungenügender Filterwirkung aus. Die Filtereinsätze können nicht gereinigt oder aufgearbeitet werden.

Lassen Sie das Gerät nur von geschultem Fachpersonal reparieren.

1. Den Druck im System abbauen.

Abbildung P

- a Das Absperrventil schließen.
 - b Den Wasserhahn öffnen.
2. Die vordere Abdeckung abnehmen.
In die Griffmulde fassen und die vordere Abdeckung am Gerät abziehen.
Zum Anbringen, die vordere Abdeckung am Sockel aufsetzen und an des Gerät klappen.

Abbildung M

3. Sterile Einweghandschuhe anziehen.
4. Die zu ersetzende Filterkartusche ausbauen.

Abbildung Q

- a Die Filterkartusche aus der Halteklammer ausrasten und max. 45° herausschwenken.
- b Die Filterkartusche ca. 90° gegen den Uhrzeigersinn drehen und aus der Aufnahme herausnehmen.

Die Filterkartusche über den Hausmüll entsorgen.

5. Die neue Filterkartusche auspacken.
6. Das Wechseldatum auf dem Aufkleber der Filterkartusche vermerken.
7. Die neue Filterkartusche einbauen.
 - a Die Filterkartusche in die Aufnahme schieben und ca. 90° im Uhrzeigersinn bis an den Anschlag drehen.
 - b Die Filterkartusche nach unten schwenken, bis sie in die Halteklammer einrastet.

⚠ WARNUNG

Auf richtige Anordnung der drei verschiedenen Filterkartuschen im Gerät achten. Die richtige Position ist auf dem Aufkleber jeder Filterkartusche abgebildet.

8. Das System entlüften und auf Dichtheit prüfen, siehe Kapitel *Inbetriebnahme*.

Transport

⚠ VORSICHT

Nichtbeachtung des Gewichts

Verletzungs- und Beschädigungsgefahr

Beachten Sie beim Transport das Gewicht des Geräts.

- Das Gerät beim Transport in Fahrzeugen nach den jeweils geltenden Richtlinien gegen Rutschen und Kippen sichern.

Lagerung

⚠ VORSICHT

Nichtbeachtung des Gewichts

Verletzungs- und Beschädigungsgefahr

Beachten Sie bei der Lagerung das Gewicht des Geräts.

1. Das Gerät an einem frostfreien Ort aufbewahren.

Hilfe bei Störungen

Störungen haben oft einfache Ursachen, die Sie mit Hilfe der folgenden Übersicht selbst beheben können. Im Zweifelsfall oder bei hier nicht genannten Störungen

wenden Sie sich bitte an den autorisierten Kundendienst.

Fehler	Ursache	Behebung
Undichtigkeit.	Gerät falsch eingebaut.	● Richtigen Einbau von Absperrventil, Leitungen (müssen bis zum Anschlag in die Muffen eingesteckt sein), Muffen und Wasserhahn prüfen, bei Bedarf richtig einbauen, siehe Kapitel <i>Gerät einbauen und anschließen</i> .
	Filterkartuschen falsch eingesetzt.	● Richtigen Sitz der Filterkartuschen in den Aufnahmen prüfen, bei Bedarf Filterkartuschen richtig einsetzen, siehe Kapitel <i>Filterkartusche ersetzen</i> .
	Leitungen oder Muffen beschädigt oder verformt.	● Leitungen und Muffen auf Beschädigungen und Verformungen prüfen, beschädigte oder verformte Teile ersetzen.
Das Gerät gibt zu wenig Wasser ab.	Die Filterkartuschen sind zugesetzt.	● Die Einhaltung der Wechselintervalle der Filterkartuschen prüfen, bei Bedarf die entsprechenden Filterkartuschen ersetzen. Ist das Wechselintervall noch nicht erreicht, zunächst die linke Filterkartusche ersetzen und das Gerät entlüften, siehe Kapitel <i>Inbetriebnahme</i> . Gibt das Gerät weiterhin zu wenig Wasser ab, die mittlere Filterkartusche in gleicher Weise ersetzen. Gibt das Gerät weiterhin zu wenig Wasser ab, die rechte Filterkartusche in gleicher Weise ersetzen.
	Die Wasserzufuhr ist vermindert.	● Die Stellung von Eckventil Kaltwasserzulauf und Absperrventil prüfen, bei Bedarf vollständig öffnen. ● Zustand der Leitungen prüfen, bei Bedarf Knicke und Beschädigungen beseitigen. ● Besteht die Störung weiterhin, den Service kontaktieren.
	Der Wasserzulaufdruck ist zu gering.	● Am Druckminderer der Trinkwasserinstallation des Gebäudes bzw. am separaten Druckminderer den Wasserzulaufdruck auf 4 bar einstellen. ● Besteht die Störung weiterhin, den Service kontaktieren.

Fehler	Ursache	Behebung
Das Gerät gibt kein Wasser ab.	Die Wasserzufuhr ist unterbrochen.	<ul style="list-style-type: none"> Die Stellung von Eckventil Kaltwasserzulauf und Absperrventil prüfen, bei Bedarf vollständig öffnen. Zustand der Leitungen prüfen, bei Bedarf Knicke und Beschädigungen beseitigen. Besteht die Störung weiterhin, den Service kontaktieren.
Die Wasserqualität ist beeinträchtigt (Verunreinigung, schlechter Geruch / Geschmack).	Die Filterkapazität einer Filterkartusche ist erschöpft bzw. das Wechselintervall überschritten.	<ul style="list-style-type: none"> Die entsprechende Filterkartusche ersetzen. Ist das Wechselintervall noch nicht erreicht, zunächst die linke Filterkartusche ersetzen und das Gerät entlüften, siehe Kapitel <i>Inbetriebnahme</i>. Ist die Wasserqualität weiterhin beeinträchtigt, die mittlere Filterkartusche in gleicher Weise ersetzen. Ist die Wasserqualität weiterhin beeinträchtigt, die rechte Filterkartusche in gleicher Weise ersetzen.

Garantie

In jedem Land gelten die von unserer zuständigen Vertriebsgesellschaft herausgegebenen Garantiebedingungen. Etwaige Störungen an Ihrem Gerät beseitigen wir innerhalb der Garantiefrist kostenlos, sofern ein Material- oder Herstellungsfehler die Ursache sein sollte. Im Garantiefall wenden Sie sich bitte mit Kaufbeleg an Ihren Händler oder die nächste autorisierte Kundendienststelle.

(Adresse siehe Rückseite)

Technische Daten

Leistungsdaten Gerät

Wasserzulaufdruck	MPa (bar)	0,1-0,4 (1-4)
Wasserzulauf Temperatur	°C	5-38
Umgebungstemperatur	°C	4-40

Wasserabgabe (abhängig von Zulaufdruck und Filterzustand)

Gefiltertes Wasser	l/min	2
--------------------	-------	---

Maße und Gewichte

Breite	mm	377
Tiefe	mm	168
Höhe	mm	421
Gewicht	kg	5,66

Technische Änderungen vorbehalten.

Contents

General instructions	10
Safety information	10
Intended use	11
Environmental protection	11
Accessories and spare parts.....	11
Scope of delivery.....	11
Description of the device.....	11
Installing and connecting the device	12
Initial startup.....	13
Operation	13
Care and service	13
Transport.....	14
Storage.....	14
Troubleshooting guide.....	14
Warranty.....	15
Technical data	15

General instructions



Read these original instructions and the safety instructions chapter before using the device for the first time. Act in accordance with them.

Keep these original instructions for future reference or for future owners.
You will find a QR Code® to call up the online operating instructions in the:

Illustration B

Trademarks

QR-Code® is a registered trademark of DENSO WAVE INCORPORATED.

Safety information

Hazard levels

DANGER

- Indication of an imminent threat of danger that will lead to severe injuries or even death.

WARNING

- Indication of a potentially dangerous situation that may lead to severe injuries or even death.

⚠ CAUTION

- Indication of a potentially dangerous situation that may lead to minor injuries.

ATTENTION

- Indication of a potentially dangerous situation that may lead to damage to property.

Safety instructions

⚠ DANGER • Risk of asphyxiation. Keep packaging film out of the reach of children.

⚠ WARNING • Only use the device for its intended purpose and take the local conditions into account. • Only supply the device with drinking water from a public water supplier. The quality of the drinking water must at least correspond to the guidelines of the World Health Organization (WHO). • This device must not be installed or serviced by persons (including children) with restricted physical, sensory or mental abilities or those lacking in experience and knowledge. • Health risk from germs. Pay attention to hygiene and cleanliness when replacing the filter cartridges. Wear sterile disposable gloves when changing the filter cartridges. Clean the surfaces of the device regularly. If your drinking water supplier has warned of contamination, you must renew all filter cartridges after the all-clear has been given. • Children must not play with the appliance. • Children must be supervised to prevent them from playing with the appliance. • Health risk due to improperly repaired device. The device may only be repaired by trained specialist personnel.

⚠ CAUTION • Do not use the appliance if it has been dropped beforehand, is visibly damaged or if it is leaking.

ATTENTION • Do not clean the plastic surfaces of the device or the lines and connections with alcohol-based, aggressive or abrasive detergents. • Only operate and store the device and its water-carrying components in frost-free indoor areas.

Intended use

- The device is used to dispense filtered drinking water.
- Filtered water is food and must be used within 1 to 2 days.
- The device retains residues from the line, heavy metals, chlorine, hormone and drug residues, microplastics, bacteria and viruses, as well as substances that impair taste and smell. All minerals remain.
- The input water must be drinking water according to WHO standards. The device is therefore not suitable for use with water of unknown origin, sea water or well water. It does not retain salts and minerals.
- The filter material is subjected to a special treatment with silver. A small amount of silver, which is harmless to health, can be released into the water. This corresponds to the WHO recommendations for drinking water.
- In the event of a request to boil tap water from an official body, e.g. the water supplier, the filter system must be taken out of operation. Once the boil order has been lifted, the filter cartridges must be renewed.
- The unit can be used in the following areas:
 - In the household and similar applications
 - In tea kitchens and break rooms

- In staff kitchen areas of shops, offices and other work areas
- In hotels, motels, bed and breakfasts and other accommodations

Foreseeable misuse

Any type of improper use is prohibited. The operating personnel are liable for damage resulting from incorrect use.

Environmental protection



The packing materials can be recycled. Please dispose of packaging in accordance with the environmental regulations.



Old devices contain valuable, recyclable materials that should be recycled. Therefore, please dispose of old devices using suitable collection systems.

Notes on the content materials (REACH)

Current information on content materials can be found at: www.kaercher.de/REACH

Accessories and spare parts

Only use original accessories and original spare parts. They ensure that the appliance will run fault-free and safely.

Information on accessories and spare parts can be found at www.kaercher.com.

Scope of delivery

When unpacking the device, check the contents of the box for completeness and for damage using the operating instructions. Please contact your dealer if any accessories are missing or in the event of any shipping damage.

Description of the device

For the illustrations, refer to the graphics page **Illustration A**

- ① QR code® for accessing the online operating instructions
- ② Front cover
- ③ Rear cover
- ④ Transport cover
- ⑤ Connection "IN"
- ⑥ Connection "OUT"
- ⑦ Type plate
- ⑧ Outlet
- ⑨ Rose
- ⑩ Lever
- ⑪ Sealing washer
- ⑫ Washer
- ⑬ Tap
- ⑭ Wing nut
- ⑮ Quick coupling
- ⑯ Elbow adapter female thread 3/8"
- ⑰ Stop valve
- ⑱ Elbow adapter female thread 1/4"

- ⑲ Sleeve
- ⑳ Clamp sleeve (2 pieces)
- ㉑ Clamp elbow adapter female thread 1/4" (2 pieces)
- ㉒ Clamp elbow adapter female thread 3/8" (2 pieces)
- ㉓ Seal
- ㉔ *Sink
- ㉕ *Angle valve cold water inlet
- ㉖ *Flex hose
- ㉗ *Angle valve hot water inlet
- ㉘ *Worktop
- ㉙ Base
- ㉚ Filter cartridge
 - Pre-Pure filter 2.644-302.0 (left)
 - Hy-Protect filter 2.644-303.0 (centre)
 - Post-Protect filter 2.644-304.0 (right)
- ㉛ Clip
- ㉜ Label
- ㉝ Line 3/8"
- ㉞ Line 1/4"
- ㉟ Intake
- ㊱ Device WPC 120 UF
- ㊲ Recessed grip

*Not included in the scope of delivery.

Installing and connecting the device

ATTENTION

Only operate and store the device and its water-carrying components in frost-free indoor areas.

⚠ WARNING

Risk of material damage due to improper installation

Damage to sink / worktop and domestic plumbing as well as damage caused by leaking water.

Only install the device and its components yourself if you are capable of doing so and have the necessary knowledge and tools.

If in doubt, have the device installed by a person with professional knowledge.

After installation, be sure to check the tightness of the entire system.

- The water temperature and the water inlet pressure must correspond to the specified values, see chapter *Technical data*.

ATTENTION

For higher line pressures, always connect an external pressure reducer upstream!

- Depending on local regulations, an approved back-flow preventer must be installed.
- Place the device on a flat, horizontal surface with the base facing downwards.
- The front cover and the stop valve must be freely accessible.
- The distance to heat-radiating appliances such as under-sink boilers or uninsulated hot water pipes must be at least 100 mm.

- Only connect the device with the lines provided.
- Do not use lines that are used.
- Do not bend the lines and do not subject them to tension, torsion or compression.
- Do not place any objects on the lines.

Connection diagram

1. Observe the connection diagram during installation:

Illustration C

Checking and adjusting the water inlet pressure

1. Check the water inlet pressure at the pressure reducer of the building's drinking water installation. Under no circumstances may it exceed the maximum value specified in the Chapter *Technical data*. We recommend setting the water inlet pressure to 0.4 MPa (4 bar).

If there is no pressure reducer in the drinking water installation of the building, a separate pressure reducer must be connected upstream of the device. If the value of the water inlet pressure cannot be determined in the drinking water installation of the building, a separate pressure reducer must be connected upstream of the device.

Installing the tap

- Select the installation position so that the tap is accessible for installation from below and the opening of the outlet is above the sink. Allow sufficient space for connecting the 1/4" line.
- The material thickness A of the sink / worktop must not exceed 24 mm. If the material thickness is higher, the worktop can be provided with a corresponding countersink from below. If in doubt, have the device installed by a person with professional knowledge.
- The upper and lower support surfaces must be flat and parallel, with a diameter B of at least 50 mm.

Installation diagram

Illustration D

1. Drill a hole with a diameter C of 12 mm for the installation of the tap. Use suitable drills or tools for the material of the sink / worktop. Pre-drill if necessary.
2. Remove the protective film from the anchor plate.
3. Fit the anchor plate and the sealing washer on the tap.
4. Insert the tap into the hole from above and align it.
5. Fit the washer from the bottom of the tap and tighten the wing nut.

Installing the stop valve

⚠ WARNING

Risk of damage due to excessive water temperature
Water with a temperature above 38° C irreversibly damages the filter cartridges.

Only connect the stop valve to the cold water inlet angle valve, never to a hot water inlet angle valve.

Note

The corner valve for the cold water inlet is usually on the right, an optional corner valve for the hot water inlet is usually on the left.

1. Install the stop valve between the cold water inlet angle valve and the flexible hose.

Illustration E

- a Close the angle valve.

- b Unscrew the flexible hose on the cold water inlet angle valve.
- c Screw the stop valve with the seal onto the cold water inlet angle valve.
- d Screw the flexible hose onto the shut-off valve.

Notes on the line installation

- Set up the device so that the lines can be kept as short as possible.
- The front cover must be accessible.
- The lines are connected using sleeves with quick couplings, except at the stop valve.
- At the stop valve, the line is fixed to the connection with a nut.

Connecting the line (except at the stop valve)

1. To connect a line:

Illustration F

- a Remove the clamp on the quick coupling.
- b Insert the line into the quick coupling as far as it will go.
- c Fit the clamp on the quick coupling.
- d Pull on the line to check that it is seated correctly.

Note

Connecting a sleeve to the device or the tap is done in the same way.

Pulling off the line (except at the stop valve)

2. To pull off a line:

Illustration G

- a Remove the clamp on the quick coupling.
- b Push back the quick coupling and hold it in place.
- c Pull the line out of the quick coupling.

Note

Pulling off a sleeve on the device or on the tap is done in the same way.

Connecting the line (at the stop valve)

3. To connect the line:

Illustration H

- a Unscrew the nut and slide it onto the line.
- b Insert the line into the connection as far as it will go.
- c Tighten the nut on the connection.
- d Pull on the line to check that it is seated correctly.

Pulling off the line (at the stop valve)

4. To pull off the line:

Illustration I

- a Unscrew the nuts.
- b Pull the line out of the connection.

Shortening the line

5. If necessary, carefully cut the line at right angles to the longitudinal axis with a sharp cutter knife.

Illustration J

ATTENTION

Do not cut the line at an angle.

Do not deform the line.

Do not use scissors, side cutters or similar tools, as they deform the cable and change the line cross-section.

Connecting the 3/8" line

1. Connect the 3/8" line to the stop valve.
- ##### Illustration K
2. Remove the transport cover from the rear cover, it is no longer needed.
 3. Lay the 3/8" line to the "IN" connection on the device.
Shorten the 3/8" line if necessary.
 4. Connect the 3/8" line to the "IN" connection with the 3/8" angle sleeve.

Connecting the 1/4" line

1. Connect the sleeve to the bottom of the tap.
- ##### Illustration L
2. Connect the 1/4" line to the sleeve.
 3. Lay the 1/4" line to the "OUT" connection on the device.
Shorten the 1/4" line if necessary.
 4. Connect the 1/4" line to the "OUT" connection with the 1/4" angle sleeve.

Initial startup

1. Remove the front cover.
Grasp the recessed grip and pull off the front cover on the device.
To attach, place the front cover on the base and fold it onto the device.
- ##### Illustration M
2. Open the cold water inlet:
- ##### Illustration N
- a Open the cold water inlet angle valve.
 - b Open the stop valve.
 3. Check the device and all connections for leaks.
If there is a leak, close the cold water inlet angle valve and eliminate the leak.
 4. Open the tap and drain off approx. 10 l of water, see chapter *Operation*.
The system is flushed, any residues are flushed out and the filter cartridges are vented.
It is normal for dark-coloured water to come out at the start, this is due to the use of active carbon.
Only use the water when it comes out fully clear.
 5. Check the device and all connections for leaks again.
 6. Close the water tap.
The device is now ready for use.

Operation

Operation

1. Open the water tap.
- ##### Illustration O
- a Turn the outlet to the desired position.
 - b Turn the water removal lever anti-clockwise.

Note

Every day, before using the water for the first time, first drain off 1 l of water.

The system is flushed and the high quality of the extracted water is ensured.

If no water has been drawn for more than 3 days, first drain off 10 l of water.

Care and service

Cleaning the device

ATTENTION

Improper cleaning

Risk of damage.

Do not use any abrasive or aggressive detergents.

1. Wipe the housing of the device regularly with a soft, damp cloth.

Filter cartridge change intervals

Filter cartridge	Change at the latest every
Pre Pure filter 2.644-302.0	6 months
Hy-Protect filter 2.644-303.0	12 months

Filter cartridge	Change at the latest every
Post-Protect filter 2.644-304.0	12 months
The replacement interval of the filter cartridges varies depending on the quality of the inlet water.	

Replacing the filter cartridge

⚠ WARNING

Health risk due to the entry of germs or insufficient filtration effect

Entry of germs due to improper installation, handling or repair.

Insufficient filtration effect due to incorrect installation or cleaning of the filter cartridge inserts or non-compliance with the change intervals.

Pay attention to hygiene and cleanliness when installing the filter cartridge.

Wear sterile disposable gloves when replacing filter cartridges.

Only unpack new filter cartridges immediately before installation.

Make sure that the filter cartridges are arranged correctly in the device.

Do not try to clean the filter inlays of the filter cartridges, but replace the filter cartridges when the replacement interval is reached or the filtration effect is insufficient.

The filter inlays cannot be cleaned or refurbished.

Only have the device repaired by a trained professional.

1. Reduce the pressure in the system.

Illustration P

- a Close the stop valve.
- b Open the water tap.

2. Remove the front cover.

Grasp the recessed grip and pull off the front cover on the device.

To attach, place the front cover on the base and fold it into the device.

Illustration M

3. Put on sterile disposable gloves.

4. Remove the filter cartridge to be replaced.

Illustration Q

- a Disengage the filter cartridge from the clip and swing it out by max. 45°.
- b Turn the filter cartridge approx. 90° anticlockwise and remove it from the intake.
Dispose of the filter cartridge in the household rubbish.

5. Unpack the new filter cartridge.

6. Note the replacement date on the label of the filter cartridge.

7. Install the new filter cartridge.

- a Push the filter cartridge into the intake and turn it approx. 90° clockwise until it stops.
- b Swing the filter cartridge down until it engages in the clip.

⚠ WARNING

Ensure the correct arrangement of the three different filter cartridges in the device. The correct position is shown on the label of each filter cartridge.

8. Vent the system and check for leaks, see chapter *Initial startup*.

Transport

⚠ CAUTION

Failure to observe the weight

Risk of injury and damage

Be aware of the weight of the device during transportation.

- When transporting the device in vehicles, secure it to prevent it from slipping or overturning in accordance with the respectively applicable guidelines.

Storage

⚠ CAUTION

Failure to observe the weight

Risk of injury and damage

Be aware of the weight of the device during storage.

1. Store the device in a frost-protected place.

Troubleshooting guide

Malfunctions often have simple causes that you can remedy yourself using the following overview. When in

doubt, or in the case of malfunctions not mentioned here, please contact your authorised Customer Service.

Fault	Cause	Rectification
Leakage.	Device is incorrectly installed.	● Check for the correct installation of the stop valve, lines (must be inserted into the sleeves as far as they will go), sleeves and tap, install correctly if required, see Chapter <i>Installing and connecting the device</i> .
	Filter cartridges inserted incorrectly.	● Check that the filter cartridges are correctly seated in the holders; if necessary insert the filter cartridges correctly, see Chapter <i>Replacing the filter cartridge</i> .
	Lines or sleeves are damaged or deformed.	● Check the lines and sleeves for damage and deformation, replace damaged or deformed parts.

Fault	Cause	Rectification
The device does not dispense enough water.	The filter cartridges are clogged.	<ul style="list-style-type: none"> ● Check compliance with the change intervals of the filter cartridges, replace the corresponding filter cartridges if necessary. If the change interval has not yet been reached, first replace the left filter cartridge and vent the device, see Chapter <i>Initial startup</i>. If the device continues to dispense too little water, replace the middle filter cartridge in the same way. If the device continues to dispense too little water, replace the right filter cartridge in the same way.
	The water supply is reduced.	<ul style="list-style-type: none"> ● Check the position of the cold water inlet angle valve and the stop valve, open fully if necessary. ● Check the condition of the lines, repair kinks and damage if necessary. ● If the malfunction persists, contact the service department.
	The water inlet pressure is too low.	<ul style="list-style-type: none"> ● Adjust the water inlet pressure to 4 bar on the pressure reducer of the building's drinking water installation or on the separate pressure reducer. ● If the malfunction persists, contact the service department.
The device does not release any water.	The water supply is interrupted.	<ul style="list-style-type: none"> ● Check the position of the cold water inlet angle valve and the stop valve, open fully if necessary. ● Check the condition of the lines, repair kinks and damage if necessary. ● If the malfunction persists, contact the service department.
The water quality is impaired (contamination, bad smell / taste).	The filter capacity of a filter cartridge is exhausted or the change interval has been exceeded.	<ul style="list-style-type: none"> ● Replace the corresponding filter cartridge. If the change interval has not yet been reached, first replace the left filter cartridge and vent the device, see Chapter <i>Initial startup</i>. If the water quality is still affected, replace the middle filter cartridge in the same way. If the water quality is still affected, replace the right filter cartridge in the same way.

Warranty

The warranty conditions issued by our relevant sales company apply in all countries. We shall remedy possible malfunctions on your appliance within the warranty period free of cost, provided that a material or manufacturing defect is the cause. In a warranty case, please contact your dealer (with the purchase receipt) or the next authorised customer service site. (See overleaf for the address)

Technical data

Device performance data

Water supply pressure	MPa (bar)	0,1-0,4 (1-4)
Water supply temperature	°C	5-38
Ambient temperature	°C	4-40

Water dispenser (depending on supply pressure and filter status)

Filtered water	l/min	2
----------------	-------	---

Dimensions and weights

Width	mm	377
Depth	mm	168
Height	mm	421
Weight	kg	5,66

Subject to technical modifications.

Contenu

Remarques générales	16
Consignes de sécurité	16
Utilisation conforme	16
Protection de l'environnement	16
Accessoires et pièces de rechange	17
Etendue de livraison	17
Description de l'appareil	17
Installer et raccorder l'appareil	17
Mise en service	19
Utilisation	19
Entretien et maintenance	19
Transport	20
Stockage	20
Dépannage en cas de défaut	20
Garantie	21
Caractéristiques techniques	21

Remarques générales



Lire la notice originale et le chapitre des consignes de sécurité avant la première utilisation de l'appareil. Suivre les instructions qui y figurent.

Conservier la notice originale pour une utilisation ultérieure ou pour le propriétaire suivant. La consultation du manuel d'utilisation en ligne s'effectue via un code QR[®] qui se trouve dans :

Illustration B

Marque déposée

QR-Code[®] est une marque déposée de DENSO WAVE INCORPORATED.

Consignes de sécurité

Niveaux de danger

⚠ DANGER

- Indique un danger immédiat qui peut entraîner de graves blessures corporelles ou la mort.

⚠ AVERTISSEMENT

- Indique une situation potentiellement dangereuse qui peut entraîner de graves blessures corporelles ou la mort.

⚠ PRÉCAUTION

- Indique une situation potentiellement dangereuse qui peut entraîner des blessures légères.

ATTENTION

- Indique une situation potentiellement dangereuse qui peut entraîner des dommages matériels.

Consignes de sécurité

⚠ DANGER • Risque d'asphyxie. Ne laissez pas les matériaux d'emballage à la portée des enfants.

⚠ AVERTISSEMENT • Utilisez l'appareil uniquement conformément à l'usage prévu et respectez les conditions locales. • N'alimentez l'appareil qu'avec de l'eau potable provenant d'un fournisseur d'eau public. La qualité de l'eau potable doit au moins correspondre à la directive de l'Organisation mondiale de la santé (OMS). • L'appareil ne doit pas être installé ou entretenu par des personnes (y compris les enfants) dont les capacités physiques, sensorielles ou intellectuelles sont réduites ou qui ne disposent pas de l'expérience et des connaissances nécessaires. • Risque

pour la santé dû aux germes. Veillez à l'hygiène et à la propreté lors du remplacement des cartouches filtrantes. Portez des gants stériles à usage unique lors du remplacement des cartouches filtrantes. Nettoyez régulièrement les surfaces de l'appareil. Si votre fournisseur d'eau potable vous a averti d'une contamination, vous devez remplacer toutes les cartouches filtrantes après la fin de l'alerte. • Les enfants ne sont pas autorisés à jouer avec l'appareil. • Surveillez les enfants pour s'assurer qu'ils ne jouent pas avec l'appareil. • Risque pour la santé dû à un appareil mal réparé. Seul du personnel spécialisé formé est autorisé à réparer l'appareil.

⚠ PRÉCAUTION • N'utilisez pas l'appareil s'il est tombé auparavant, s'il est visiblement endommagé ou non étanche.

ATTENTION • Ne nettoyez pas les surfaces synthétiques de l'appareil, ni les conduites et les raccords avec des détergents contenant de l'alcool, agressifs ou abrasifs. • Utilisez et stockez l'appareil et ses composants transportant l'eau uniquement en intérieur, à l'abri du gel.

Utilisation conforme

- L'appareil sert à distribuer de l'eau potable filtrée.
- L'eau filtrée est un produit alimentaire et doit être consommée dans un délai de 1 à 2 jours.
- L'appareil retient les résidus des conduites, les métaux lourds, le chlore, les résidus d'hormones et de médicaments, les microplastiques, les bactéries et les virus, ainsi que les substances qui altèrent le goût et l'odeur. Tous les minéraux restent présents.
- L'eau d'entrée doit être de l'eau potable selon les normes de l'OMS. L'appareil n'est donc pas adapté à l'utilisation d'eau d'origine inconnue, ni d'eau de mer ou de puits. Il ne retient pas les sels et les minéraux.
- Le matériau filtrant est soumis à un traitement spécial à l'argent. Une faible quantité d'argent, qui ne présente aucun risque pour la santé, peut être libérée dans l'eau. Celle-ci est conforme aux recommandations de l'OMS pour l'eau potable.
- Si une instance officielle, p. ex. le fournisseur d'eau, demande de faire bouillir l'eau du robinet, le système filtrant doit être mis hors service. Lorsque cette demande prend fin, les cartouches filtrantes doivent être remplacées.
- L'appareil peut être utilisé dans les domaines suivants :
 - À la maison et des utilisations similaires
 - Dans les kitchenettes et les salles de pause
 - Dans les cuisines de personnel de magasins, bureaux et autres zones de travail
 - Dans des hôtels, motels, chambres d'hôtes et autres hébergements

Utilisation non conforme prévisible

Toute utilisation non conforme est interdite.

L'opérateur est responsable des risques découlant d'une utilisation non conforme.

Protection de l'environnement



Les matériaux d'emballage sont recyclables. Veuillez éliminer les emballages dans le respect de l'environnement.



Les appareils anciens contiennent de précieux matériaux recyclables et doivent être ap-

portés pour exploitation. Veuillez éliminer les appareils anciens par des systèmes collecteurs adaptés.

Remarques concernant les matières composantes (REACH)

Les informations actuelles concernant les matières composantes sont disponibles sous : www.kaercher.de/REACH

Accessoires et pièces de rechange

Utiliser exclusivement des accessoires et pièces de rechange originaux. Ceux-ci garantissent le fonctionnement sûr et sans défaut de votre appareil.

Des informations sur les accessoires et pièces de rechange sont disponibles sur le site Internet www.kaercher.com.

Etendue de livraison

Lors du déballage de l'appareil, vérifiez à l'aide du manuel d'utilisation que le contenu du carton est complet et qu'il n'est pas endommagé. Si des accessoires manquent ou en cas de dommage dû au transport, veuillez informer votre distributeur.

Description de l'appareil

Pour les figures, voir la page des graphiques
Illustration A

- ① QR-Code® pour accéder au manuel d'utilisation en ligne
- ② Panneau avant
- ③ Cache arrière
- ④ Cache de transport
- ⑤ Raccordement « IN »
- ⑥ Raccordement « OUT »
- ⑦ Plaque signalétique
- ⑧ Écoulement
- ⑨ Rosace
- ⑩ Levier
- ⑪ Rondelle d'étanchéité
- ⑫ Rondelle
- ⑬ Robinet d'eau
- ⑭ Écrou papillon
- ⑮ Coupleur rapide
- ⑯ Manchon coudé 3/8"
- ⑰ Vanne d'arrêt
- ⑱ Manchon coudé 1/4"
- ⑲ Manchon
- ⑳ Agrafe pour manchon (2 pièces)
- ㉑ Agrafe pour manchon coudé 1/4" (2 pièces)
- ㉒ Agrafe pour manchon coudé 3/8" (2 pièces)
- ㉓ Joint
- ㉔ *Évier
- ㉕ *Vanne équerre d'arrivée d'eau froide
- ㉖ *Tuyau flexible

- ㉗ *Vanne équerre d'arrivée d'eau chaude
- ㉘ *Plan de travail
- ㉙ Socle
- ㉚ Cartouche filtrante
 - Filtre Pre-Pure 2.644-302.0 (côté gauche)
 - Filtre Hy-Protect 2.644-303.0 (centre)
 - Filtre Post-Protect 2.644-304.0 (côté droit)
- ㉛ Agrafe de fixation
- ㉜ Autocollant
- ㉝ Conduite 3/8"
- ㉞ Conduite 1/4"
- ㉟ Logement
- ㊱ Appareil WPC 120 UF
- ㊲ Poignée encastrée

* Non compris dans la livraison.

Installer et raccorder l'appareil

ATTENTION

Utilisez et stockez l'appareil et ses composants transportant l'eau uniquement en intérieur, à l'abri du gel.

⚠ AVERTISSEMENT

Risque de dommages matériels dû à une installation incorrecte

Endommagement de l'évier / du plan de travail et de l'installation domestique ainsi que dommages dus à une fuite d'eau.

N'installez vous-même l'appareil et ses composants que si vous en êtes capable et si vous disposez des connaissances et des outils nécessaires.

En cas de doute, faites installer l'appareil par un spécialiste.

Après l'installation, vérifiez impérativement l'étanchéité de l'ensemble du système.

- La température de l'eau et la pression d'arrivée de l'eau doivent correspondre aux valeurs prédéfinies, voir chapitre *Caractéristiques techniques*.

ATTENTION

En cas de pressions de conduite plus élevées, il est impératif d'installer un réducteur de pression externe en amont !

- Selon les directives locales, le montage d'un dispositif anti-retour homologué peut être requis.
- Placer l'appareil, socle vers le bas, sur une surface plane et horizontale.
- Le panneau avant et la vanne d'arrêt doivent être librement accessibles.
- La distance par rapport aux appareils diffusant de la chaleur, tels que les chauffe-eau sous évier ou les conduites d'eau chaude non isolées, doit être de 100 mm minimum.
- Raccorder l'appareil uniquement avec les conduites fournies.
- Ne pas utiliser de conduites usagées.
- Ne pas plier les conduites et ne pas les soumettre à une traction, une torsion ou une compression.
- Ne pas poser d'objets sur les conduites.

Schéma de raccordement

1. Respecter le schéma de raccordement lors du montage :

Illustration C

Vérifier et régler la pression d'arrivée de l'eau

1. Vérifier la pression d'arrivée de l'eau au niveau du réducteur de pression de l'installation d'eau potable du bâtiment. Elle ne doit en aucun cas dépasser la valeur maximale indiquée au chapitre *Caractéristiques techniques*. Nous recommandons de régler la pression d'arrivée de l'eau à 0,4 MPa (4 bar). Si l'installation d'eau potable du bâtiment n'est pas équipée d'un réducteur de pression, un réducteur de pression séparé doit être installé en amont de l'appareil. S'il n'est pas possible de déterminer la valeur de la pression d'arrivée de l'eau dans l'installation d'eau potable du bâtiment, un réducteur de pression séparé doit être installé en amont de l'appareil.

Monter le robinet d'eau

- Choisir la position de montage de manière à ce que le robinet d'eau soit accessible par le bas pour le montage et que l'orifice du bec déverseur se trouve au-dessus de l'évier. Prévoir un espace suffisant pour le raccordement de la conduite 1/4".
- L'épaisseur A du matériau de l'évier / du plan de travail doit être de 24 mm maximum. Si l'épaisseur du matériau est plus importante, le plan de travail peut être pourvu d'un abaissement correspondant par le bas. En cas de doute, faites installer l'appareil par un spécialiste.
- Les surfaces d'appui supérieure et inférieure doivent être planes et parallèles, avec un diamètre B de 50 mm minimum.

Schéma de montage

Illustration D

1. Percer un trou d'un diamètre C de 12 mm pour le montage du robinet d'eau. Utiliser des forets ou des outils adaptés au matériau de l'évier / du plan de travail. Pré-percer si nécessaire.
2. Retirer le film de protection de la rosace.
3. Mettre en place la rosace et la rondelle d'étanchéité sur le robinet d'eau.
4. Insérer le robinet d'eau dans le trou par le haut et l'aligner.
5. Mettre en place la rondelle sur le robinet d'eau par le bas et serrer l'écrou papillon.

Monter la vanne d'arrêt

⚠ AVERTISSEMENT

Risque d'endommagement dû à une température de l'eau trop élevée

Une eau dont la température est supérieure à 38° C endommage les cartouches filtrantes de manière irréversible.

Raccordez la vanne d'arrêt uniquement à la vanne équerre de l'arrivée d'eau froide, jamais à une vanne équerre d'arrivée d'eau chaude.

Remarque

La vanne équerre de l'arrivée d'eau froide se trouve le plus souvent à droite, une vanne équerre d'arrivée d'eau chaude en option se trouve le plus souvent à gauche.

1. Monter la vanne d'arrêt entre la vanne équerre de l'arrivée d'eau froide et le flexible.

Illustration E

- a Fermer la vanne équerre.
- b Dévisser le flexible de la vanne équerre de l'arrivée d'eau froide.

- c Visser la vanne d'arrêt avec le joint sur la vanne équerre de l'arrivée d'eau froide.
- d Visser le flexible sur la vanne d'arrêt.

Instructions pour le montage des conduites

- Installer l'appareil de manière à ce que les conduites soient les plus courtes possibles.
- Le panneau avant doit être accessible.
- Les conduites sont raccordées, sauf au niveau de la vanne d'arrêt, au moyen de manchons équipés de coupleurs rapides.
- Au niveau de la vanne d'arrêt, la conduite est fixée au raccord à l'aide d'un écrou.

Raccorder une conduite (sauf au niveau de la vanne d'arrêt)

1. Pour raccorder une conduite :

Illustration F

- a Retirer le clip du coupleur rapide.
- b Insérer la conduite dans le coupleur rapide jusqu'en butée.
- c Remettre en place le clip sur le coupleur rapide.
- d Tirer sur la conduite pour vérifier qu'elle est bien fixée.

Remarque

Le raccordement d'un manchon à l'appareil ou au robinet d'eau s'effectue de la même manière.

Retirer une conduite (sauf au niveau de la vanne d'arrêt)

2. Pour retirer une conduite :

Illustration G

- a Retirer le clip du coupleur rapide.
- b Repousser le coupleur rapide et le maintenir en place.
- c Retirer la conduite du coupleur rapide.

Remarque

Le retrait d'un manchon de l'appareil ou du robinet d'eau s'effectue de la même manière.

Raccorder la conduite (au niveau de la vanne d'arrêt)

3. Pour raccorder la conduite :

Illustration H

- a Dévisser l'écrou et le faire glisser sur la conduite.
- b Insérer la conduite dans le raccord jusqu'en butée.
- c Serrer l'écrou sur le raccord.
- d Tirer sur la conduite pour vérifier qu'elle est bien fixée.

Retirer la conduite (au niveau de la vanne d'arrêt)

4. Pour retirer la conduite :

Illustration I

- a Dévisser l'écrou.
- b Retirer la conduite du raccord.

Raccourcir la conduite

5. Si nécessaire, couper la conduite avec précaution à l'aide d'un cutter bien aiguisé, perpendiculairement à l'axe longitudinal.

Illustration J

ATTENTION

Ne pas couper la conduite en biais.

Ne pas déformer la conduite.

Ne pas utiliser de ciseaux, de pinces coupantes ou d'outils similaires, car ils déforment la conduite et modifient sa section.

Raccorder la conduite 3/8"

1. Raccorder la conduite 3/8" à la vanne d'arrêt.

Illustration K

- Retirer le cache de transport du panneau arrière, il ne sera plus nécessaire.
- Acheminer la conduite 3/8" vers le raccord « IN » de l'appareil.
Raccourcir la conduite 3/8" si nécessaire.
- Raccorder la conduite 3/8" au raccord « IN » à l'aide du manchon coudé 3/8".

Raccorder la conduite 1/4"

- Raccorder le manchon en bas du robinet d'eau.
Illustration L
- Raccorder la conduite 1/4" au manchon.
- Acheminer la conduite 1/4" vers le raccord « OUT » de l'appareil.
Raccourcir la conduite 1/4" si nécessaire.
- Raccorder la conduite 1/4" au raccord « OUT » à l'aide du manchon coudé 1/4".

Mise en service

- Enlever le cache avant.
Saisir la poignée encastrée et retirer le cache avant de l'appareil.
Pour l'installation, placer le cache avant sur le socle et le rabattre sur l'appareil.
Illustration M
- Ouvrir l'arrivée d'eau froide :
Illustration N
 - Ouvrir la vanne équerre d'arrivée d'eau froide.
 - Ouvrir la vanne d'arrêt.
- Vérifier l'étanchéité de l'appareil et de tous les raccordements.
En cas de fuite, fermer la vanne équerre d'arrivée d'eau froide et éliminer la fuite.
- Ouvrir le robinet d'eau et laisser s'écouler environ 10 l d'eau, voir chapitre *Utilisation*.
Le système est rincé, les éventuels résidus sont éliminés et les cartouches filtrantes sont purgées.
Il est normal que l'eau qui s'écoule au début soit de couleur sombre, cela est dû au charbon actif utilisé.
N'utiliser l'eau que lorsqu'elle sort parfaitement claire.
- Vérifier de nouveau l'étanchéité de l'appareil et de tous les raccordements.
- Fermer le robinet d'eau.
L'appareil est maintenant prêt à être utilisé.

Utilisation

Utilisation

- Ouvrir le robinet d'eau.
Illustration O
 - Tourner le bec déverseur dans la position souhaitée.
 - Abaisser le levier de prélèvement d'eau dans le sens inverse des aiguilles d'une montre.

Remarque

Chaque jour, avant la première utilisation de l'eau, faire tout d'abord couler 1 l d'eau.

Le système est rincé et la haute qualité de l'eau prélevée est assurée.

Si aucune eau n'a été prélevée pendant plus de 3 jours, faire tout d'abord couler 10 l d'eau.

Entretien et maintenance

Nettoyer l'appareil

ATTENTION

Nettoyage non conforme
Risque d'endommagement.

N'utilisez pas de détergents abrasifs ou agressifs.

- Essuyer régulièrement le boîtier de l'appareil avec un chiffon doux et humide.

Intervalles de remplacement cartouches filtrantes

Cartouche filtrante	Remplacement au plus tard tous les
Filtre Pre-Pure 2.644-302.0	6 mois
Filtre Hy-Protect 2.644-303.0	12 mois
Filtre Post-Protect 2.644-304.0	12 mois

L'intervalle de remplacement des cartouches filtrantes varie en fonction de la qualité de l'eau d'alimentation.

Remplacement de la cartouche du filtre

△ AVERTISSEMENT

Risque pour la santé dû à l'introduction de germes ou à un effet filtrant insuffisant

*Introduction de germes en raison d'une installation, d'une manipulation ou d'une réparation incorrecte.
Effet filtrant insuffisant en raison d'un montage ou d'un nettoyage incorrect des cartouches filtrantes ou du non-respect des intervalles de remplacement.
Veillez particulièrement à l'hygiène et à la propreté lors du montage des cartouches filtrantes.*

Portez des gants stériles à usage unique lors du remplacement des cartouches filtrantes.

Déballer les cartouches filtrantes neuves juste avant de les monter.

Veillez à la disposition correcte des cartouches filtrantes dans l'appareil.

N'essayez pas de nettoyer les inserts de filtre des cartouches filtrantes, mais remplacez les cartouches filtrantes lorsque l'intervalle de remplacement est atteint ou en cas d'effet filtrant insuffisant. Les inserts de filtre ne peuvent pas être nettoyés ou remis à neuf.

Faites réparer l'appareil uniquement par du personnel spécialisé formé.

- Réduire la pression dans le système.

Illustration P

- Fermer la vanne d'arrêt.
- Ouvrir le robinet d'eau.

- Enlever le cache avant.
Saisir la poignée encastrée et retirer le cache avant de l'appareil.

Pour l'installation, placer le cache avant sur le socle et le rabattre sur l'appareil.

Illustration M

- Mettre des gants stériles à usage unique.
- Démonter la cartouche filtrante à remplacer.

Illustration Q

- Désenclencher la cartouche filtrante de l'agrafe de fixation et la faire pivoter vers l'extérieur de 45° au maximum.
 - Tourner la cartouche filtrante d'environ 90° dans le sens inverse des aiguilles d'une montre et la retirer de son logement.
Éliminer la cartouche filtrante avec les ordures ménagères.
- Déballer la cartouche filtrante neuve.
 - Noter la date de remplacement sur l'autocollant de la cartouche filtrante.
 - Installer la cartouche filtrante neuve.

- a Introduire la cartouche filtrante dans son logement et la tourner d'environ 90° dans le sens des aiguilles d'une montre jusqu'en butée.
- b Faire pivoter la cartouche filtrante vers le bas jusqu'à ce qu'elle s'enclenche dans l'agrafe de fixation.

⚠ **AVERTISSEMENT**

Veiller à la disposition correcte des trois cartouches filtrantes différentes dans l'appareil. La position correcte est représentée sur l'autocollant de chaque cartouche filtrante.

- 8. Purger le système et en vérifier l'étanchéité, voir chapitre *Mise en service*.

Transport

⚠ **PRÉCAUTION**

Non-observation du poids

Risque de blessure et d'endommagement

Observer le poids de l'appareil pour le transport.

- En cas de transport de l'appareil dans des véhicules, le bloquer contre le glissement et le basculement suivant les normes en vigueur.

Stockage

⚠ **PRÉCAUTION**

Non-observation du poids

Risque de blessure et d'endommagement

Tenir compte du poids de l'appareil pour le stockage.

1. Conserver l'appareil dans un endroit protégé du gel.

Dépannage en cas de défaut

Les défauts ont souvent des causes simples que vous pouvez vous-même éliminer à l'aide de l'aperçu suivant. En cas de doute, ou en absence de mention des dé-

fauts, veuillez vous adresser au service après-vente autorisé.

Erreur	Cause	Solution
Fuite.	Appareil monté de manière incorrecte.	<ul style="list-style-type: none"> ● Vérifier le montage correct de la vanne d'arrêt, des conduites (qui doivent être insérées jusqu'en butée dans les manchons), des manchons et du robinet d'eau, les monter correctement si nécessaire, voir chapitre <i>Installer et raccorder l'appareil</i>.
	Cartouches filtrantes insérées de manière incorrecte.	<ul style="list-style-type: none"> ● Vérifier le positionnement correct des cartouches filtrantes dans leur logement, insérer correctement les cartouches filtrantes si nécessaire, voir chapitre <i>Remplacement de la cartouche du filtre</i>.
	Conduites ou manchons endommagés ou déformés.	<ul style="list-style-type: none"> ● Vérifier que les conduites et les manchons ne sont pas endommagés ou déformés, remplacer les pièces endommagées ou déformées.
L'appareil ne distribue pas assez d'eau.	Les cartouches filtrantes sont bouchées.	<ul style="list-style-type: none"> ● Vérifier le respect des intervalles de remplacement des cartouches filtrantes, remplacer les cartouches filtrantes correspondantes si nécessaire. Si l'intervalle de remplacement n'est pas encore atteint, remplacer tout d'abord la cartouche filtrante de gauche et purger l'appareil, voir chapitre <i>Mise en service</i>. Si l'appareil continue à distribuer trop peu d'eau, remplacer la cartouche filtrante du milieu de la même manière. Si l'appareil continue à distribuer trop peu d'eau, remplacer la cartouche filtrante de droite de la même manière.
	L'alimentation en eau est réduite.	<ul style="list-style-type: none"> ● Vérifier la position de la vanne équerre de l'arrivée d'eau froide et de la vanne d'arrêt, les ouvrir complètement si nécessaire. ● Vérifier l'état des conduites, éliminer les pliures et les dommages si nécessaire. ● Si le défaut persiste, contacter le service.
	La pression d'arrivée de l'eau est trop faible.	<ul style="list-style-type: none"> ● Régler la pression d'arrivée de l'eau à 4 bar sur le réducteur de pression de l'installation d'eau potable du bâtiment ou sur le réducteur de pression séparé. ● Si le défaut persiste, contacter le service.

Erreur	Cause	Solution
L'appareil ne distribue pas d'eau.	L'alimentation en eau est interrompue.	<ul style="list-style-type: none"> ● Vérifier la position de la vanne équerre de l'arrivée d'eau froide et de la vanne d'arrêt, les ouvrir complètement si nécessaire. ● Vérifier l'état des conduites, éliminer les plûres et les dommages si nécessaire. ● Si le défaut persiste, contacter le service.
La qualité de l'eau est altérée (impureté, mauvaise odeur / mauvais goût).	La capacité de filtration d'une cartouche filtrante est épuisée ou l'intervalle de remplacement est dépassé.	<ul style="list-style-type: none"> ● Remplacer la cartouche filtrante correspondante. Si l'intervalle de remplacement n'est pas encore atteint, remplacer tout d'abord la cartouche filtrante de gauche et purger l'appareil, voir chapitre <i>Mise en service</i>. Si la qualité de l'eau reste altérée, remplacer la cartouche filtrante du milieu de la même manière. Si la qualité de l'eau reste altérée, remplacer la cartouche filtrante de droite de la même manière.

Garantie

Les conditions de garantie publiées par notre société commerciale compétente s'appliquent dans chaque pays. Nous remédions gratuitement aux défauts possibles sur votre appareil dans la durée de garantie dans la mesure où la cause du défaut est un vice de matériel ou de fabrication. En cas de garantie, veuillez vous adresser à votre distributeur ou au point de service après-vente autorisé le plus proche avec la facture d'achat.

(Voir l'adresse au dos)

Caractéristiques techniques

Caractéristiques de puissance de l'appareil

Pression d'arrivée d'eau	MPa (bar)	0,1-0,4 (1-4)
Température d'arrivée d'eau	°C	5-38
Température ambiante	°C	4-40

Distribution d'eau (en fonction de la pression d'alimentation et de l'état du filtre)

Eau filtrée	l/min	2
-------------	-------	---

Dimensions et poids

Largeur	mm	377
Profondeur	mm	168
Hauteur	mm	421
Poids	kg	5,66

Sous réserve de modifications techniques.

Indice

Avvertenze generali	21
Avvertenze di sicurezza	21
Impiego conforme alla destinazione	22
Tutela dell'ambiente	22
Accessori e ricambi	22
Volume di fornitura	22
Descrizione dell'apparecchio	22
Installare e collegare l'apparecchio	23
Messa in funzione	24
Messa in funzione	25
Cura e manutenzione	25
Trasporto	25
Stoccaggio	25
Guida alla risoluzione dei guasti	26
Garanzia	27
Dati tecnici	27

Avvertenze generali



Prima di utilizzare l'apparecchio per la prima volta, leggere le presenti istruzioni originali e il capitolo sulle avvertenze di sicurezza, Agire secondo quanto indicato nelle istruzioni.

conservare le istruzioni.

Conservare le Istruzioni originali per un uso futuro o per il successivo proprietario.

Un codice QR® per visualizzare le istruzioni per l'uso online è riportato in:

Figura B

Marchi

QR-Code® è un marchio registrato di DENSO WAVE INCORPORATED.

Avvertenze di sicurezza

Livelli di pericolo

⚠ PERICOLO

- Indica un pericolo imminente che determina lesioni gravi o la morte.

⚠ AVVERTIMENTO

- Indica una probabile situazione pericolosa che potrebbe determinare lesioni gravi o la morte.

△ PRUDENZA

- Indica una probabile situazione pericolosa che potrebbe causare lesioni leggere.

ATTENZIONE

- Indica una probabile situazione pericolosa che potrebbe determinare danni alle cose.

Avvertenze di sicurezza

△ PERICOLO ● Pericolo di soffocamento. Tenere le pellicole di imballaggio fuori dalla portata dei bambini.

△ AVVERTIMENTO ● Usare l'apparecchio solo per lo scopo previsto e tenere conto delle condizioni locali. ● Alimentare l'apparecchio solo con acqua potabile proveniente da un fornitore d'acqua pubblico. La qualità dell'acqua potabile deve corrispondere almeno alle linee guida dell'Organizzazione mondiale della sanità (OMS). ● Sono vietati l'utilizzo e la manutenzione dell'apparecchio da parte di persone (bambini compresi) con capacità fisiche, sensoriali o mentali ridotte o che non abbiano esperienza e conoscenza. ● Pericolo per la salute dovuto ai germi. Prestare attenzione all'igiene e alla pulizia quando si sostituiscono le cartucce filtranti. Indossare guanti sterili monouso quando si cambiano le cartucce filtranti. Pulire regolarmente le superfici dell'apparecchio. Se il fornitore di acqua potabile ha rilasciato un avviso relativo ad una contaminazione, sostituire tutte le cartucce dopo la risoluzione del problema. ● Ai bambini non è consentito giocare con l'apparecchio. ● Sorvegliare i bambini per assicurarsi che non giochino con l'apparecchio. ● Pericolo per la salute in caso di riparazione non corretta dell'apparecchio. L'apparecchio può essere riparato solo da personale specializzato addestrato.

△ PRUDENZA ● Non utilizzare l'apparecchio se dapprima è caduto a terra, è visibilmente danneggiato o non è ermetico.

ATTENZIONE ● Non pulire le superfici di plastica dell'apparecchio o le tubazioni e i raccordi con detersivi a base di alcol, aggressivi o abrasivi. ● Utilizzare e stoccare l'apparecchio e i suoi componenti a contatto con l'acqua solo in ambienti chiusi non soggetti al gelo.

Impiego conforme alla destinazione

- L'apparecchio viene utilizzato per erogare acqua potabile filtrata.
- L'acqua filtrata è un alimento e in quanto tale deve essere utilizzata entro 1 o 2 giorni.
- L'apparecchio trattiene residui dalle tubazioni, metalli pesanti, cloro, residui di ormoni e farmaci, microplastiche, batteri e virus, nonché sostanze che alterano il gusto e l'olfatto. Tutti i minerali vengono conservati.
- L'acqua in ingresso deve essere potabile secondo gli standard dell'OMS. L'apparecchio non è pertanto adatto all'uso con acqua di origine sconosciuta, acqua di mare o acqua di fonte. Non trattiene sali e minerali.
- Il materiale filtrante viene sottoposto a uno speciale trattamento con argento. Una piccola quantità di argento, innocua per la salute, può essere rilasciata nell'acqua. Essa corrisponde alle raccomandazioni dell'OMS per l'acqua potabile.
- In caso di richiesta di bollitura dell'acqua di rubinetto da parte di autorità ufficiali, ad es. l'ente locale di approvvigionamento acque, il sistema di filtraggio de-

ve essere messo fuori servizio. Al termine della bollitura dell'acqua, le cartucce filtranti devono essere sostituite.

- L'apparecchio può essere utilizzato nelle seguenti aree:
 - in ambito domestico e per applicazioni simili
 - in cucinotti e sale pausa
 - nelle zone cucina del personale di negozi, uffici e altre aree di lavoro
 - in hotel, motel, bed & breakfast e altri alloggi

Uso errato prevedibile

Non è consentito alcun impiego che non sia conforme alle disposizioni.

L'operatore è responsabile dei danni conseguenti a un impiego non conforme alla destinazione.

Tutela dell'ambiente



I materiali di imballaggio sono riciclabili. Smaltire gli imballaggi nel rispetto dell'ambiente.



Gli apparecchi vecchi contengono materiali riciclabili preziosi da destinare al recupero. Gli apparecchi vecchi devono quindi essere smaltiti tramite gli appositi sistemi di raccolta.

Avvertenze sulle sostanze componenti (REACH)

Per informazioni aggiornate sulle sostanze componenti si veda: www.kaercher.de/REACH

Accessori e ricambi

Utilizzando solamente accessori e ricambi originali, si garantisce un funzionamento sicuro e privo di disturbi dell'apparecchio.

Si possono trovare informazioni riguardo ad accessori e ricambi su www.kaercher.com.

Volume di fornitura

Disimballare l'apparecchio e, con l'ausilio delle istruzioni per l'uso, controllare che il contenuto della confezione sia completo e privo di danni. In caso di accessori mancanti o danni dovuti al trasporto, si prega di contattare il rivenditore.

Descrizione dell'apparecchio

Per le figure vedi pagina dei grafici

Figura A

- ① Codice QR[®] per richiamare le istruzioni per l'uso online
- ② Copertura anteriore
- ③ Copertura posteriore
- ④ Copertura per il trasporto
- ⑤ Attacco "IN"
- ⑥ Attacco "OUT"
- ⑦ Targhetta
- ⑧ Scarico
- ⑨ Rosetta
- ⑩ Leva
- ⑪ Rondella di tenuta
- ⑫ Rondella
- ⑬ Rubinetto dell'acqua
- ⑭ Dado ad allette

- ⑮ Accoppiamento rapido
- ⑯ Presa angolare 3/8"
- ⑰ Valvola di intercettazione
- ⑱ Presa angolare 1/4"
- ⑲ Manicotto
- ⑳ Morsetto per manicotto (2 pezzi)
- ㉑ Morsetto per manicotto angolare da 1/4" (2 pezzi)
- ㉒ Morsetto per manicotto angolare da 3/8" (2 pezzi)
- ㉓ Guarnizione
- ㉔ *Bobina
- ㉕ *Valvola angolare alimentazione acqua fredda
- ㉖ *Tubo flessibile
- ㉗ *Valvola angolare alimentazione acqua calda
- ㉘ *Piano di lavoro
- ㉙ Base
- ㉚ Cartuccia filtrante
 - Filtro Pre-Pure 2.644-302.0 (sinistra)
 - Filtro Hy-Protect 2.644-303.0 (centro)
 - Filtro Post-Protect 2.644-304.0 (destra)
- ㉛ Fermaglio
- ㉜ Adesivo
- ㉝ Tubo 3/8"
- ㉞ Tubo 1/4"
- ㉟ Alloggiamento
- ㊱ Apparecchio WPC 120 UF
- ㊲ Impugnatura incassata

* Non compreso nella fornitura.

Installare e collegare l'apparecchio

ATTENZIONE

Utilizzare e stoccare l'apparecchio e i suoi componenti a contatto con l'acqua solo in ambienti chiusi non soggetti al gelo.

⚠ AVVERTIMENTO

Pericolo di danni alle cose a causa di un'installazione impropria

Danni al lavello/piano di lavoro e all'impianto idraulico domestico, nonché danni causati da perdite d'acqua.

Installare l'apparecchio e i suoi componenti autonomamente solo se si è in grado di farlo e si hanno le conoscenze e gli strumenti necessari.

In caso di dubbi, fare installare l'apparecchio da una persona qualificata.

Dopo l'installazione, assicurarsi di controllare la tenuta dell'intero sistema.

- La temperatura e la pressione di ingresso dell'acqua devono essere conformi ai valori specificati, vedi capitolo *Dati tecnici*.

ATTENZIONE

Per pressioni di linea più elevate, collegare sempre un riduttore di pressione esterno a monte!

- A seconda delle normative locali è necessario installare una valvola di ritegno omologata.

- Posizionare l'apparecchio su una superficie piana e orizzontale con la base rivolta verso il basso.
- La copertura frontale e la valvola di intercettazione devono essere liberamente accessibili.
- La distanza dagli apparecchi che emettono calore, come le caldaie sottolavello o i tubi dell'acqua calda non isolati, deve essere di almeno 100 mm.
- Collegare l'apparecchio solo con i tubi flessibili in dotazione.
- Non utilizzare tubazioni usate.
- Non piegare le tubazioni e non sottoporle a tensione, torsione o compressione.
- Non posizionare alcun oggetto sulle tubazioni.

Schema di collegamento

1. Osservare lo schema di collegamento durante l'installazione:

Figura C

Controllare e regolare la pressione di ingresso dell'acqua

1. Controllare la pressione di entrata dell'acqua sul riduttore di pressione dell'impianto di acqua potabile dell'edificio. In nessun caso deve superare il valore massimo specificato nel capitolo *Dati tecnici*. Si consiglia di impostare la pressione di ingresso dell'acqua a 0,4 MPa (4 bar).

Se l'impianto di acqua potabile dell'edificio non ne dispone, un riduttore di pressione separato deve essere collegato a monte dell'apparecchio.

Se il valore della pressione di entrata dell'acqua non può essere determinato nell'impianto di acqua potabile dell'edificio, un riduttore di pressione separato deve essere collegato a monte dell'apparecchio.

Installare il rubinetto

- Scegliere la posizione di installazione in modo che il rubinetto sia accessibile per l'installazione dal basso e che l'apertura della bocca sia sopra il lavandino. Lasciare spazio sufficiente per il collegamento della tubazione da 1/4".
- Lo spessore del materiale A del lavello/piano di lavoro non deve superare i 24 mm. Se lo spessore del materiale è maggiore, si può creare una svasatura del piano di lavoro dal basso. In caso di dubbi, fare installare l'apparecchio da una persona qualificata.
- Le superfici di appoggio superiore e inferiore devono essere piane e parallele, con un diametro B di almeno 50 mm.

Schema di installazione

Figura D

1. Praticare un foro con diametro C di 12 mm per l'installazione del rubinetto dell'acqua. Utilizzare trapani o strumenti adatti al materiale del lavello/piano di lavoro. Pre-forare se necessario.
2. Rimuovere la pellicola protettiva dalla rosetta.
3. Montare la rosetta e la rondella di tenuta sul rubinetto.
4. Inserire il rubinetto nel foro dall'alto e allinearli.
5. Montare la rondella dal fondo del rubinetto e stringere il dado ad alette.

Installare la valvola di intercettazione

⚠ AVVERTIMENTO

Pericolo di danni a causa dell'eccessiva temperatura dell'acqua

L'acqua con una temperatura superiore ai 38 °C danneggia irreversibilmente le cartucce filtranti.

Collegare la valvola di intercettazione solo alla valvola angolare per l'ingresso dell'acqua fredda, mai ad una valvola angolare per l'ingresso dell'acqua calda.

Nota

La valvola angolare per l'ingresso dell'acqua fredda solitamente si trova a destra, una valvola d'angolo opzionale per l'ingresso dell'acqua calda solitamente si trova a sinistra.

1. Installare la valvola di intercettazione tra la valvola angolare per l'ingresso dell'acqua fredda e la tubazione flessibile.

Figura E

- a Chiudere la valvola angolare.
- b Svitare la tubazione flessibile della valvola angolare per l'ingresso dell'acqua fredda.
- c Avvitare la valvola di intercettazione con la guarnizione sulla valvola angolare per l'ingresso dell'acqua fredda.
- d Avvitare la tubazione flessibile sulla valvola di intercettazione.

Note sull'installazione delle tubazioni

- Sistemare l'apparecchio in modo che le tubazioni siano il più corte possibile.
- Il coperchio anteriore deve essere accessibile.
- Tranne che alla valvola di intercettazione, le tubazioni vengono collegate per mezzo di manicotti con attacchi rapidi.
- La tubazione viene fissata al raccordo della valvola di intercettazione con un dado.

Collegare la tubazione (tranne che alla valvola di intercettazione)

1. Per collegare una tubazione:

Figura F

- a Togliere il morsetto dal raccordo rapido.
- b Inserire la tubazione nel raccordo rapido fino a battuta.
- c Inserire il morsetto sul raccordo rapido.
- d Tirare la tubazione per controllare che sia posizionata correttamente.

Nota

Il collegamento di un manicotto all'apparecchio o al rubinetto si effettua allo stesso modo.

Staccare la tubazione (tranne che dalla valvola di intercettazione)

2. Per staccare una tubazione:

Figura G

- a Togliere il morsetto dal raccordo rapido.
- b Spingere indietro l'attacco rapido e tenerlo in posizione.
- c Estrarre la tubazione dal raccordo rapido.

Nota

La rimozione di un manicotto dall'apparecchio o dal rubinetto dell'acqua avviene allo stesso modo.

Collegare la tubazione (alla valvola di intercettazione)

3. Per collegare la tubazione:

Figura H

- a Svitare il dado e farlo scorrere sulla tubazione.
- b Inserire la tubazione nel raccordo fino a battuta.
- c Serrare il dado del raccordo.
- d Tirare la tubazione per controllare che sia posizionata correttamente.

Staccare la tubazione (dalla valvola di intercettazione)

4. Per staccare la tubazione:

Figura I

- a Svitare il dado.

- b Estrarre la tubazione dal raccordo.

Accorciare la tubazione

5. Se necessario, tagliare accuratamente la tubazione ad angolo retto rispetto all'asse longitudinale, utilizzando un taglierino affilato.

Figura J

ATTENZIONE

Non tagliare la tubazione obliquamente.

Non deformare la tubazione.

Non usare forbici, tronchesi laterali o strumenti simili, perché deformano la tubazione e ne modificano la sezione.

Collegare la tubazione 3/8"

1. Collegare la tubazione 3/8" alla valvola di intercettazione.

Figura K

2. Rimuovere la copertura di trasporto dal coperchio posteriore, non è più necessaria.
3. Posizionare la tubazione 3/8" al raccordo "IN" dell'apparecchio.
Accorciare la tubazione 3/8" se necessario.
4. Collegare la tubazione 3/8" al raccordo "IN" con il manicotto a gomito 3/8".

Collegare la tubazione 1/4"

1. Collegare il manicotto in basso al rubinetto.

Figura L

2. Collegare la tubazione 1/4" alla presa.
3. Posizionare la tubazione 1/4" sul raccordo "OUT" dell'apparecchio.
Accorciare la tubazione 1/4" se necessario.
4. Collegare la tubazione 1/4" al raccordo "OUT" con il manicotto a gomito 1/4".

Messa in funzione

1. Rimuovere la copertura anteriore.
Afferrare l'impugnatura incassata ed estrarre la copertura anteriore dell'apparecchio.
Per il fissaggio, posizionare la copertura anteriore sulla base e ribaltarla sull'apparecchio.

Figura M

2. Aprire l'alimentazione dell'acqua fredda:

Figura N

- a Aprire la valvola angolare di alimentazione dell'acqua fredda.
 - b Aprire la valvola di intercettazione.
3. Verificare la tenuta dell'apparecchio e di tutti i collegamenti.
Se c'è una perdita, chiudere la valvola angolare di alimentazione dell'acqua fredda ed eliminare la perdita.
 4. Aprire il rubinetto e scaricare circa 10 l d'acqua, vedere il capitolo *Funzionamento*.
Il sistema viene lavato, i residui vengono eliminati e le cartucce filtranti vengono sfiatate.
L'acqua che fuoriesce inizialmente, di colore scuro, è normale ed è causata dal carbone attivo utilizzato. Utilizzare l'acqua solo se esce completamente chiara.
 5. Verificare nuovamente la tenuta dell'apparecchio e di tutti i collegamenti.
 6. Chiudere il rubinetto dell'acqua.
L'apparecchio è ora pronto per l'utilizzo.

Messa in funzione

Funzionamento

1. Aprire il rubinetto.

Figura O

- a Girare la bocca del rubinetto nella posizione desiderata.
- b Girare la leva del miscelatore in senso antiorario.

Nota

Ogni giorno, prima di usare l'acqua per la prima volta, erogare 1 l d'acqua.

In questo modo il sistema viene lavato e l'alta qualità dell'acqua estratta è assicurata.

Se non è stata erogata acqua per più di 3 giorni, erogare prima 10 l di acqua.

Cura e manutenzione

Pulizia dell'apparecchio

ATTENZIONE

Pulizia inappropriata

Pericolo di danneggiamento.

Non utilizzare detergenti abrasivi o aggressivi.

1. Pulire regolarmente la parte esterna dell'apparecchio con un panno morbido e umido.

Intervalli di sostituzione delle cartucce filtranti

Cartuccia filtro	Cambiare al più tardi ogni
Filtro Pre Pure 2644-302,0	6 mesi
Filtro Hy Protect 2644-303,0	12 mesi
Filtro Post Protect 2644-304,0	12 mesi

L'intervallo di sostituzione delle cartucce filtranti varia a seconda della qualità dell'acqua in entrata.

Sostituzione della cartuccia filtrante

⚠ AVVERTIMENTO

Pericoli per la salute dovuti all'ingresso di germi o ad una capacità filtrante insufficiente

Ingresso di germi a causa di installazione, manipolazione o riparazione improprie.

Capacità filtrante insufficiente a causa di un'installazione o una pulizia errata degli inserti della cartuccia filtrante o del mancato rispetto degli intervalli di sostituzione. Prestare particolare attenzione all'igiene e alla pulizia quando si installano le cartucce filtranti.

Indossare guanti sterili monouso quando si sostituiscono le cartucce filtranti.

Disimballare le nuove cartucce filtranti solo immediatamente prima dell'installazione.

Assicurarsi che le cartucce filtranti siano disposte correttamente nell'apparecchio.

Non cercare di pulire gli inserti delle cartucce filtranti, ma sostituire le cartucce filtranti quando si raggiunge l'intervallo di sostituzione o la capacità filtrante è insufficiente. Gli inserti delle cartucce filtranti non possono essere puliti o rinnovati.

Far riparare l'apparecchio solo da personale specializzato addestrato.

1. Scaricare la pressione dal sistema.

Figura P

- a Chiudere la valvola di intercettazione.
- b Aprire il rubinetto.

2. Rimuovere la copertura anteriore.
Afferrare l'impugnatura incassata ed estrarre la copertura anteriore dell'apparecchio.
Per il fissaggio, posizionare la copertura anteriore sulla base e ribaltarla sull'apparecchio.

Figura M

3. Indossare guanti sterili monouso.
4. Rimuovere la cartuccia filtrante da sostituire.

Figura Q

- a Sganciare la cartuccia filtrante dal fermaglio e inclinarla di max. 45°.
 - b Ruotare la cartuccia di circa 90° in senso antiorario e rimuoverla dal supporto.
Smaltire la cartuccia filtrante nei rifiuti domestici.
5. Disimballare la nuova cartuccia filtrante.
 6. Annotare la data di sostituzione sull'etichetta della cartuccia.
 7. Montare la nuova cartuccia filtrante.
 - a Spingere la cartuccia nel supporto e ruotarla di circa 90° in senso orario fino all'arresto.
 - b Abbassare la cartuccia finché non si innesta nel fermaglio.

⚠ AVVERTIMENTO

Assicurarsi che le tre cartucce filtranti siano posizionate correttamente nell'apparecchio. La posizione corretta è indicata sull'etichetta di ogni cartuccia filtrante.

8. Sfiatare l'impianto e verificare l'assenza di perdite, vedere il capitolo *Messa in funzione*.

Trasporto

⚠ PRUDENZA

Mancata osservanza del peso

Pericolo di lesioni e di danneggiamento

Nel trasporto osservare il peso dell'apparecchio.

- Per il trasporto in veicoli, assicurare l'apparecchio secondo le direttive in vigore affinché non possa scivolare e ribaltarsi.

Stoccaggio

⚠ PRUDENZA

Mancata osservanza del peso

Pericolo di lesioni e di danneggiamento

Nello stoccaggio, osservare il peso dell'apparecchio.

1. Conservare l'apparecchio in un luogo privo di gelo.

Guida alla risoluzione dei guasti

I guasti hanno spesso cause semplici che possono essere risolte con l'ausilio della panoramica seguente. In caso di dubbi o di guasti qui non menzionati si consiglia di rivolgersi al servizio assistenza autorizzato.

Errore	Causa	Correzione
Perdita.	Apparecchio installato in modo errato.	<ul style="list-style-type: none"> ● Controllare la corretta installazione della valvola di intercettazione, delle tubazioni (devono essere inserite nei manicotti fino a battuta), dei manicotti e del rubinetto dell'acqua, installare correttamente se necessario, vedere il capitolo <i>Installare e collegare l'apparecchio</i>.
	Cartucce filtranti inserite in modo errato.	<ul style="list-style-type: none"> ● Controllare che le cartucce filtranti siano posizionate correttamente nelle sedi, se necessario inserire correttamente le cartucce filtranti, vedere il capitolo <i>Sostituzione della cartuccia filtrante</i>.
	Tubazioni o manicotti danneggiati o deformati.	<ul style="list-style-type: none"> ● Controllare che le tubazioni e i manicotti non siano danneggiati e deformati, sostituire le parti danneggiate o deformate.
L'apparecchio eroga poca acqua.	Le cartucce filtranti sono intasate.	<ul style="list-style-type: none"> ● Controllare il rispetto degli intervalli di sostituzione delle cartucce filtranti, sostituire le cartucce filtranti corrispondenti se necessario. Se l'intervallo di sostituzione non è ancora stato raggiunto, sostituire prima la cartuccia filtrante sinistra e spurgare l'apparecchio, vedi capitolo <i>Messa in funzione</i>. Se l'apparecchio continua ad erogare poca acqua, sostituire la cartuccia filtrante centrale allo stesso modo. Se l'apparecchio continua ad erogare poca acqua, sostituire la cartuccia filtrante destra allo stesso modo.
	L'alimentazione di acqua è ridotta.	<ul style="list-style-type: none"> ● Controllare la posizione della valvola angolare per l'ingresso dell'acqua fredda e della valvola di intercettazione, aprire completamente se necessario. ● Controllare le condizioni delle tubazioni, se necessario rimuovere le pieghe e riparare i danni. ● Se l'anomalia persiste, contattare il servizio assistenza.
	La pressione di ingresso dell'acqua è troppo bassa.	<ul style="list-style-type: none"> ● Impostare la pressione di ingresso dell'acqua a 4 bar sul riduttore di pressione dell'impianto di acqua potabile dell'edificio o sul riduttore di pressione separato. ● Se l'anomalia persiste, contattare il servizio assistenza.
L'apparecchio non eroga acqua.	L'alimentazione dell'acqua è interrotta.	<ul style="list-style-type: none"> ● Controllare la posizione della valvola angolare per l'ingresso dell'acqua fredda e della valvola di intercettazione, aprire completamente se necessario. ● Controllare le condizioni delle tubazioni, se necessario rimuovere le pieghe e riparare i danni. ● Se l'anomalia persiste, contattare il servizio assistenza.

Errore	Causa	Correzione
La qualità dell'acqua è alterata (contaminazione, cattivo odore / sapore).	La capacità filtrante di una cartuccia è esaurita o l'intervallo di sostituzione è stato superato.	<ul style="list-style-type: none"> ● Sostituire la cartuccia filtrante corrispondente. Se l'intervallo di sostituzione non è ancora stato raggiunto, sostituire prima la cartuccia filtrante sinistra e spurgare l'apparecchio, vedi capitolo <i>Messa in funzione</i> . Se la qualità dell'acqua è ancora alterata, sostituire la cartuccia filtrante centrale allo stesso modo. Se la qualità dell'acqua è ancora alterata, sostituire la cartuccia filtrante destra allo stesso modo.

Garanzia

Le condizioni di garanzia valgono nel rispettivo paese di pubblicazione da parte della nostra società di vendita competente. Entro il termine di garanzia eliminiamo gratuitamente eventuali guasti all'apparecchio, se causati da difetto di materiale o di produzione. Nei casi previsti dalla garanzia si prega di rivolgersi al proprio rivenditore, oppure al più vicino centro di assistenza autorizzato, esibendo lo scontrino di acquisto. (Indirizzo vedi retro)

Dati tecnici

Dati sulle prestazioni dell'apparecchio

Pressione di ingresso dell'acqua	MPa (bar)	0,1-0,4 (1-4)
Temperatura di alimentazione dell'acqua	°C	5-38
Temperatura ambiente	°C	4-40

Erogazione di acqua (in base alla pressione e alle condizioni del filtro)

Acqua filtrata	l/min	2
----------------	-------	---

Dimensioni e pesi

Larghezza	mm	377
Profondità	mm	168
Altezza	mm	421
Peso	kg	5,66

Con riserva di modifiche tecniche.

Inhoud

Generelle merknader	27
Veiligheidsinstructies	27
Reglementair gebruik	28
Miljøvern	28
Toebehoren en reserveonderdelen	28
Leveringsomvang	28
Beschrijving apparaat	28
Monter og koble til apparatet	29
Inbedrijfstelling	30
Werking	30
Onderhoud	30
Transport	31
Opslag	31
Bistand ved feil	31
Garantie	32
Technische gegevens	32

Generelle merknader



Les denne originale bruksveiledningen og kapitlet Sikkerhetsinstrukser før første gangs bruk. Følg anvisningene. Oppbevar den originale bruksveiledningen til senere bruk eller for annen eier.

Du finner en QR-Code® for å åpne bruksanvisningen online i:

Afbeelding B

Varemerke

QR-Code® er et registrert varemerke for DENSO WAVE INCORPORATED.

Veiligheidsinstructies

Gevarenniveaus

⚠ GEVAAR

- Aanwijzing voor direct dreigend gevaar dat tot zware of dodelijke verwondingen leidt.

⚠ WAARSCHUWING

- Aanwijzing voor een mogelijk gevaarlijke situatie die tot zware of dodelijke verwondingen kan leiden.

⚠ VOORZICHTIG

- Aanwijzing voor een mogelijk gevaarlijke situatie die tot lichte verwondingen kan leiden.

LET OP

- Aanwijzing voor een mogelijk gevaarlijke situatie die tot materiële schade kan leiden.

Sikkerhetsanvisninger



GEVAAR • Verstikkingsgevaar. Houd verpakkingsfolie buiten het bereik van kinderen.

⚠ WAARSCHUWING • *Bruk apparatet kun på riktig måte og ta hensyn til lokale forhold.* • *Tilfør bare drikkevann til apparatet fra en offentlig vannforsyning. Kvaliteten på drikkevannet må minst samsvare med retningslinjene fra Verdens helseorganisasjon (WHO).* • *Apparatet må ikke brukes av personer (inkludert barn) med reduserte fysiske, sensoriske eller mentale evner eller manglende erfaring og/eller kunnskap.* • *Helsefare pga. mikroorganismer. Vær nøye med hygiene og renslighet når du skifter filterpatron. Bruk sterile engangshansker når du skifter filterpatroner. Rengjør overflatene på apparatet regelmessig. Hvis drikkevannsløseleverandøren din har advart om forurensning, må du bytte ut alle filterpatroner etter at alt er klart.* • *Kidene mogen niet met het apparaat spelen.* • *Houd toezicht op kinderen om ervoor te zorgen dat ze niet met het apparaat spelen.* • *Gezondheidsgevaar door onjuist gerepareerd apparaat. Het apparaat mag alleen door geschoold vakpersoneel worden gerepareerd.*

⚠ VOORZICHTIG • *Gebruik het apparaat niet wanneer het lekt, gevallen of zichtbaar beschadigd is.*

LET OP • *Ikke rengjør plastoverflatene på apparatet samt ledninger og tilkoblinger med alkoholholdige, aggressive eller slipende rengjøringsmidler.* • *Bruk og oppbevar apparatet med vannførende komponenter kun i frostfrie rom.*

Reglementair gebruik

- Het toestel dient voor de afgifte van gefilterd drinkwater.
- Gefilterd water is een levensmiddel en moet binnen 1 à 2 dagen worden gebruikt.
- Het toestel houdt residuen uit de kraan, zware metalen, chloor, residuen van hormonen en geneesmiddelen, microplastics, bacteriën en virussen tegen, alsook stoffen die de smaak en de reuk nadelig beïnvloeden. Alle mineralen blijven behouden.
- Het toegevoerde water moet drinkwater zijn volgens de normen van de WHO. Het toestel is derhalve niet geschikt voor gebruik van water met onbekende oorsprong, zeewater of putwater. Het houdt geen zouten en mineralen tegen.
- Het filtermateriaal ondergaat een speciale behandeling met zilver. Een kleine hoeveelheid zilver, die onschadelijk is voor de gezondheid, kan in het water terecht komen. Dit komt overeen met de aanbevelingen van de WHO voor drinkwater.
- In geval van een verzoek om het leidingwater te koken van een officiële instantie, bijv. de waterleverancier, moet het filtersysteem buiten bedrijf worden gesteld. Na afloop van de kookperiode moeten de filterpatronen worden vernieuwd.
- Het apparaat kan op de volgende gebieden worden gebruikt:
 - In het huishouden en soortgelijke toepassingen
 - In theekeukens en pauzeruimtes
 - In personeelskeukens van winkels, kantoren en andere werkplekken
 - In hotels, motels, bed & breakfast en andere accommodaties

Te voorzien fout gebruik

Niet-reglementair gebruik is verboden. De bediener is aansprakelijk voor schade die ontstaat door niet-reglementair gebruik.

Miljøvern



Materialet i emballasjen kan resirkuleres. Kvitt deg med emballasjen på en miljøvennlig måte.

Gamle apparater inneholder verdifulle, resirkulerbare materialer som må gjenvinnes. Kasser derfor gamle apparater via en egnet miljøstasjon.

Anvisninger om innhold (REACH)

Aktuell informasjon om innholdsstoffene finner du på: www.kaercher.de/REACH

Toebehoren en reserveonderdelen

Gebruik alleen origineel toebehoren en originele reserveonderdelen. Deze garanderen een veilige en stingsvrije werking van het apparaat. Informatie over toebehoren en reserveonderdelen vindt u onder www.kaercher.com.

Leveringsomvang

Controleer bij het uitpakken van het toestel met behulp van de gebruiksaanwijzing de inhoud van de doos op volledigheid en beschadigingen. Bij ontbrekend toebehoren of bij transportschade neemt u contact op met uw distributeur.

Beschrijving apparaat

Afbeeldingen, zie pagina met grafieken

Afbeelding A

- ① QR-code® voor het oproepen van de online gebruiksaanwijzing
- ② Voorste afdekking
- ③ Achterklep
- ④ Transportafdekking
- ⑤ Aansluiting 'IN'
- ⑥ Aansluiting 'OUT'
- ⑦ Typeplaatje
- ⑧ Afvoer
- ⑨ Rozet
- ⑩ Hendel
- ⑪ Afdichtingsring
- ⑫ Onderlegging
- ⑬ Waterkraan
- ⑭ Vleugelmoer
- ⑮ Snelkoppeling
- ⑯ Haakse mof 3/8"
- ⑰ Afsluitventiel
- ⑱ Haakse mof 1/4"
- ⑲ Mof
- ⑳ Klem mof (2 stuks)
- ㉑ Klem haakse mof 1/4" (2 stuks)
- ㉒ Klem haakse mof 3/8" (2 stuks)
- ㉓ Afdichting
- ㉔ *Gootsteen
- ㉕ *Hoekventiel koudwatertoevoer

- ②6 *Flexslang
- ②7 *Hoekventiel warmwatertoevoer
- ②8 *Werkblad
- ②9 Sokkel
- ③0 Filterpatroon
 - Pre-Pure-filter 2.644-302.0 (links)
 - Hy-Protect-filter 2.644-303.0 (midden)
 - Post-Protect-filter 2.644-304.0 (rechts)
- ③1 Borgklem
- ③2 Sticker
- ③3 Leiding 3/8"
- ③4 Leiding 1/4"
- ③5 Bevestiging
- ③6 Apparaat WPC 120 UF
- ③7 Greep

* Niet bij de levering inbegrepen.

Monter og koble til apparatet

LET OP

Bruk og oppbevar apparatet med vannførende komponenter kun i frostfrie rom.

⚠ WAARSCHUWING

Fare for skader på eiendom på grunn av ufagmessig montering

Skader på utslagsvask/arbeidsplate og husinstallasjon samt skader på grunn av vannlekkasje.

Ikke monter apparatet og tilhørende komponenter selv med mindre du kan det og har nødvendig kunnskap og verktøy.

Hvis du er i tvil, må du få enheten montert av en person med fagkunnskap.

Sørg for å kontrollere tettheten til hele systemet etter monteringen.

- Vanntemperaturen og vanninnløpsstrykket må tilsvare oppgitte verdier, se kapitlet *Technische gegevens*.

LET OP

Ved høyere ledningstrykk er det svært viktig å koble en ekstern trykkreduksjonsinnretning oppstrøms!

- Avhengig av lokale forskrifter må det monteres en godkjent tilbakeslagsventil.
- Plasser apparatet på en jevn, horisontal flate med sokkelen vendt nedover.
- Frontdekselet og stengeventilen må være fritt tilgjengelige.
- Avstanden til apparater som utstråler varme, som f.eks. Varmtvannsberedere under bordet eller uisolerte varmtvannsledninger, må være minst 100 mm.
- Apparatet må bare kobles til med de medfølgende ledningene.
- Ikke benytt brukte ledninger.
- Ikke knekk ledningene eller belast dem i form av strekk, torsjon eller kompresjon.
- Ikke plasser gjenstander på ledningene.

Tilkoblingsskjema

1. Følg koblingsskjemaet under monteringen:
Afbeelding C

Kontroller og still inn vanntilførselstrykket

1. Kontroller vanntilførselstrykket på trykkreduksjonsinnretningen for drikkevannsinntallasjonen i bygningen. Den kan aldri ligge over maksimumsverdien som er oppgitt i kapitlet *Technische gegevens*. Vi anbefaler å stille inn vanninnløpsstrykket til 0,4 MPa (4 bar).
Hvis det ikke finnes en trykkreduksjonsinnretning i drikkevannsinntallasjonen for bygningen, må en separat trykkreduksjonsinnretning monteres oppstrøms for apparatet.
Hvis verdien for vanntilførselstrykket i bygningens drikkevannsinntallasjon ikke kan fastsettes, må en separat trykkreduksjonsinnretning monteres oppstrøms for apparatet.

Monter vannkran

- Velg monteringsposisjon slik at vannkranen er tilgjengelig nedenfra for montering og at utløpsåpningen er plassert over utslagsvasken.
Pass på at det er tilstrekkelig plass for å tilkobling av 1/4"-ledningen.
- Materialtykkelsen A for utslagsvasken/arbeidsplaten må ikke overstige 24 mm. Hvis materialtykkelsen er høyere, kan arbeidsplaten utstyres med en tilsvarende senking. Hvis du er i tvil, må du få enheten montert av en person med fagkunnskap.
- De øvre og nedre oppbevaringsflatene skal være flate og parallelle, med en diameter B på minst 50 mm.

Monteringskjema

Afbeelding D

1. Lag et hull med en diameter C på 12 mm for montering av vannkranen.
Bruk boremaskin eller verktøy som er egnet for materialet i vasken / benkeplaten.
Forhåndsbor ved behov.
2. Trekk av beskyttelsesfolien på rosetplatene.
3. Fest rosetplaten og tetningsskiven på vannkranen.
4. Sett vannkranen inn i hullet ovenfra, og rett den inn.
5. Fest underlagsskiven til vannkranen nedenfra og stram vingemutteren.

Monter stengeventil

⚠ WAARSCHUWING

*Fare for skader på grunn av for høy vanntemperatur
Vann med en temperatur over 38 °C, skader filterpatronene slik at de ikke kan repareres.*

Koble stengeventilen kun til hjørneventilen for kaldtvannsinnløp, aldri til en hjørneventil for varmtvannsinnløp.

Instructie

Hjørneventilens kaldvannsinnløp er vanligvis plassert til høyre, et valgfritt varmtvannsinnløp for hjørneventilen er vanligvis plassert til venstre.

1. Monter stengeventilen mellom hjørneventilen for kaldvannsinnløp og den fleksible slangen.

Afbeelding E

- a Lukk hjørneventilen.
- b Skru av den fleksible slangen på hjørneventilen for kaldtvannsinnløp.
- c Skru på stengeventilen med tetningen på hjørneventil for kaldtvannsinnløp.
- d Skru fast den fleksible slangen på stengeventilen.

Informasjon om montering av ledninger

- Plasser apparatet på en slik måte at ledningene kan holdes så korte som mulig.

- Frontdekselet må være tilgjengelig.
- Ledningene kobles til ved hjelp av hylser med hurtigkoblinger, unntatt på stengeventilen.
- På stengeventilen er ledningen festet til tilkoblingen med en mutter.

Koble til ledningen (unntatt på stengeventilen)

1. Slik kobler du til en ledning:

Afbeelding F

- a Trekk ut klemmen på hurtigkoblingen.
- b Sett ledningen inn i hurtigkoblingen til anslag.
- c Sett klemmen på hurtigkoblingen.
- d Trekk i ledningen for å kontrollere at den sitter godt.

Instructie

Tilkobling av en hylse til apparatet eller vannkranen skjer på samme måte.

Trekk av ledningen (unntatt på stengeventilen)

2. Slik kobler du fra en ledning:

Afbeelding G

- a Trekk ut klemmen på hurtigkoblingen.
- b Trykk hurtigkoblingen tilbake og hold den fast.
- c Trekk ledningen ut av hurtigkoblingen.

Instructie

Å trekke av et hylster på apparatet eller på kranen skjer på samme måte.

Koble til ledningen (på stengeventilen)

3. For å koble til ledningen:

Afbeelding H

- a Skru av mutteren og skyv den på ledningen.
- b Sett inn ledningen i tilkoblingen til anslag.
- c Stram mutteren på tilkoblingen.
- d Trekk i ledningen for å kontrollere at den sitter godt.

Trekk av ledningen (på stengeventilen)

4. Slik trekker du av ledningen:

Afbeelding I

- a Skru av mutteren.
- b Trekk ledningen ut av tilkoblingen.

Forkort ledning

5. Ved behov må ledningen kuttes i rett vinkel i forhold til lengdeaksen med en skarp kuttekniv.

Afbeelding J

LET OP

Ikke kutt ledningen på skrå.

Ikke deformer ledningen.

Ikke bruk saks, sidekutter eller lignende verktøy, da de deformerer ledningen og endrer ledningstverrsnittet.

Koble til ledningen 3/8"

1. Koble til ledningen 3/8" til stengeventilen.
- ##### Afbeelding K
2. Fjern transportdekselet fra bakdekselet, det trengs ikke lenger.
 3. Før ledningen 3/8" til "IN"-tilkoblingen på apparatet. Forkort ledningen 3/8" ved behov.
 4. Koble ledningen 3/8" med vinkelhylsen 3/8" til tilkoblingen "IN".

Koble til ledningen 1/4"

1. Koble til hylsen nederst på vannkranen.
- ##### Afbeelding L
2. Koble ledningen 1/4" til hylsen.
 3. Før ledningen 1/4" til "OUT"-tilkoblingen på apparatet. Forkort ledningen 1/4" ved behov.
 4. Koble ledningen 1/4" med vinkelhylsen 1/4" til tilkoblingen "OUT".

Inbedrijfstelling

1. De voorste afdekking wegnemen. Pak de verzonken greep vast en trek de voorklep van het apparaat af. Om aan te brengen, plaatst u de voorklep op de sokkel en klappt u hem tegen het apparaat.

Afbeelding M

2. De koudwatertoevoer opendraaien:

Afbeelding N

- a Het hoekventiel koudwatertoevoer openen.
- b Het afsluitventiel opendraaien.

3. Controleer het apparaat en alle aansluitingen op lekkages.

Als er een lek is, sluit u het hoekventiel koudwatertoevoer en verhelpt u het lek.

4. Draai de waterkraan en laat ca. 10 l water wegløpen, zie hoofdstuk *Bejening*. Het systeem wordt gespoeld, eventuele resten worden uitgespoeld en de filtercartridge wordt ontlucht. Het is normaal dat er eerst donkergekleurd water naar buiten komt; dit wordt veroorzaakt door het gebruik van actiefkolen. Het water pas gebruiken als het volledig helder is.
5. Controleer het apparaat en alle aansluitingen nogmaals op lekkage.
6. Sluit de waterkraan. Het apparaat is nu klaar voor gebruik.

Werking

Betjening

1. Åpne vannkranen.

Afbeelding O

- a Sett utløpet i ønsket posisjon.
- b Drei spaken mot klokken for å slippe ut vann.

Instructie

Slipp ut 1 l vann hver dag før du bruker vannet for første gang.

Systemet spyles og den høye kvaliteten på vannet som slippes ut, sikres.

Hvis det ikke er sluppet ut vann på mer enn 3 dager, må du først slippe ut 10 l vann.

Onderhoud

Rengjøre apparatet

LET OP

Ondeskundige reiniging

Beschadigingsgevaar.

Gebruik geen schurende of agressieve reinigingsmiddelen.

1. Tørk av huset på apparatet regelmessig med en myk, fuktig klut.

Filterpatroner utskiftingsintervaller

Filterpatron	Skift ut senest hver
Pre-Pure-filter 2.644-302.0	6 måneder
Hy-Protect-filter 2.644-303.0	12 måneder
Post-Protect-filter 2.644-304.0	12 måneder

Utskiftingsintervallet for filterpatronene varierer avhengig av kvaliteten på vannet som tilføres.

Filterpatroon vervangen

⚠ WAARSCHUWING

Helsefare på grunn av innføring av bakterier eller utstilrekkelig filtereffekt

Innføring av bakterier på grunn av ufagmessig installasjon, håndtering eller reparasjon.

Ustilrekkelig filtereffekt på grunn av feil montering eller rengjøring av filterinnsatsene for filterpatroner eller manglende overholdelse av utskiftingsintervallene. Vær nøye med hygiene og renslighet når du monterer filterpatroner.

Bruk sterile engangshansker ved utskifting av filterpatroner.

Pakk ut nye filterpatroner først rett før monteringen.

Pass på at filterpatronene er plassert riktig i apparatet. Ikke prøv å rengjøre filterinnsatsene for filterpatronene, men skift dem ut når utskiftingsintervallet nås eller filtereffekten er for dårlig. Filterinnsatsene kan ikke rengjøres eller fornyes.

La kun utdannet fagpersonell reparere apparatet.

1. De druk in het systeem verlagen.

Afbeelding P

- a De afsluitklep sluiten.
- b De waterkraan openen.

2. De voorste afdekking wegnemen.

Pak de verzonken handgreep vast en trek de voor-klep van het toestel af.

Om aan te brengen, plaatst u de voorklep op de sokkel en klapt u hem tegen het toestel.

Afbeelding M

3. Doe steriele wegwerphandschoenen aan.
4. Verwijder het te vervangen filterpatroon.

Afbeelding Q

- a Maak het filterpatroon los van de bevestigingsclip en draai het max. 45° naar buiten.

- b Draai het filterpatroon ca. 90° tegen de wijzers van de klok in en neem het uit de houder.

Gooi het filterpatroon weg via het huisvuil.

5. Pak het nieuwe filterpatroon uit.
6. Noteer de vervangdatum op het etiket van het filterpatroon.
7. Installeer het nieuwe filterpatroon.

- a Duw het filterpatroon in de houder en draai het ca. 90° tot de aanslag met de klok mee.

- b Zwenk het filterpatroon omlaag totdat het vastklikt in de bevestigingsclip.

⚠ WAARSCHUWING

Zorg voor de juiste plaatsing van de drie verschillende filterpatronen in het toestel. De juiste positie is aangegeven op het etiket van elk filterpatroon.

8. Ontlucht het systeem en controleer op lekken, zie hoofdstuk *Inbedrijfstelling*.

Transport

⚠ VOORZICHTIG

Niet in acht nemen van het gewicht

Gevaar voor letsel en beschadiging

Houd bij het vervoer rekening met het gewicht van het apparaat.

- Ved transport i kjøretøyer må apparatet sikres mot å skli og velte iht. gjeldende bestemmelser.

Opslag

⚠ VOORZICHTIG

Niet in acht nemen van het gewicht

Gevaar voor letsel en beschadiging

Houd bij de opslag rekening met het gewicht van het apparaat.

1. Het apparaat op een vorstvrije plaats bewaren.

Bistand ved feil

Feil har oftest enkle årsaker som du selv kan utbedre ved hjelp av følgende oversikt. I tvilstilfeller, eller ved

driftsforstyrrelser som ikke er nevnt her, kan du kontakte vår autoriserte kundeservice.

Fout	Oorzaak	Remedie
Lekkasje.	Apparat feil montert.	● Kontroller at stengeventil, ledninger (må være stukket inn i hylsene til anslag), hylser og vannkran er montert riktig, monter riktig ved behov, se kapitlet <i>Monter og koble til apparatet</i> .
	Filterpatroner er satt inn feil.	● Kontroller at filterpatronene sitter riktig i holderne, sett dem inn riktig ved behov, se kapitlet <i>Filterpatroon vervangen</i> .
	Ledninger eller hylser skadet eller deformert.	● Kontroller ledninger og hylser med tanke på skader og deformering, skift skadde eller deformerte deler.

Fout	Oorzaak	Remedie
Apparaatet slipper ikke ut nok vann.	Filterpatronene er tette.	<ul style="list-style-type: none"> Kontroller at utskiftingsintervallene for filterpatronene overholdes, skift de aktuelle filterpatronene ved behov. Hvis utskiftingsintervallet ennå ikke er nådd, må du først skifte ut den venstre filterpatronen og lufte apparatet, se kapitlet <i>Inbedriftstilling</i>. Hvis apparatet fremdeles slipper ut for lite vann, må du skifte den midterste filterpatronen på samme måte. Hvis apparatet fremdeles slipper ut for lite vann, må du skifte ut høyre filterpatron på samme måte.
	Vanntilførselen er redusert.	<ul style="list-style-type: none"> Kontroller stillingen til hjørneventilen for kaldtvannsinnløp og stengeventilen, åpne helt ved behov. Kontroller tilstanden til ledningene, og fjern knekk og skader ved behov. Ta kontakt med service hvis feilen vedvarer.
	Vanntilførselstrykket er for lavt.	<ul style="list-style-type: none"> Still inn vanntilførselstrykket til 4 bar på den separate trykkreduksjonsinnretningen for drikkevannsinstallasjonen i bygningen. Ta kontakt med service hvis feilen vedvarer.
Apparaatet slipper ikke ut vann.	Vannforsyningen er brutt.	<ul style="list-style-type: none"> Kontroller stillingen til hjørneventilen for kaldtvannsinnløp og stengeventilen, åpne helt ved behov. Kontroller tilstanden til ledningene, og fjern knekk og skader ved behov. Ta kontakt med service hvis feilen vedvarer.
Vannkvaliteten er påvirket (forurensning, dårlig lukt/smak).	Filterkapasiteten til en filterpatron er oppbrukt eller utskiftingsintervallet er overskredet.	<ul style="list-style-type: none"> Skift ut den aktuelle filterpatronen. Hvis utskiftingsintervallet ennå ikke er nådd, må du først skifte ut den venstre filterpatronen og lufte apparatet, se kapitlet <i>Inbedriftstilling</i>. Hvis vannkvaliteten fortsatt er for dårlig, må du skifte ut den midtre filterpatronen på samme måte. Hvis vannkvaliteten fortsatt er for dårlig, må du skifte ut høyre filterpatron.

Garantie

In elk land gelden de garantievoorwaarden die door onze verantwoordelijke verkoopmaatschappij zijn uitgegeven. Mogelijke storingen aan uw apparaat verhelpen we binnen de garantieperiode gratis, voor zover een materiaal- of fabricagefout de oorzaak is. Als u gebruik wilt maken van de garantie, neemt u met uw aankoopbon contact op met uw distributeur of de dichtstbijzijnde geautoriseerde klantenservice. (adres zie achterzijde)

Technische gegevens

Gegevens capaciteit apparaat

Wartertoeverdruk	MPa (bar)	0,1-0,4 (1-4)
Wartertoevertemperatuur	°C	5-38
Omgevingstemperatuur	°C	4-40

Waterafgifte (afhankelijk van toevoerdruk en filtertoestand)

Filtrert vann	l/min	2
---------------	-------	---

Afmetingen en gewichten

Breedte	mm	377
Diepte	mm	168
Hoogte	mm	421
Gewicht	kg	5,66

Technische wijzigingen voorbehouden.

Índice de contenidos

Avisos generales	33
Instrucciones de seguridad	33
Uso previsto	33
Protección del medioambiente	33
Accesorios y recambios	34
Alcance del suministro	34
Descripción del equipo	34
Montaje y conexión del equipo	34
Puesta en funcionamiento	36
Servicio	36
Cuidado y mantenimiento	36
Transporte	37
Almacenamiento	37
Ayuda en caso de fallos	37
Garantía	38
Datos técnicos	38

Avisos generales



Antes de poner en marcha por primera vez el equipo, leer este manual original y el capítulo Instrucciones de seguridad. Actuar conforme a estos docu-

mentos.

Conservar el manual original para su uso posterior o para propietarios posteriores.

Encontrará un código QR® para consultar el manual de instrucciones en línea en:

Figura B

Marcas registradas

El código QR® es una marca registrada de DENSO WA-VE INCORPORATED.

Instrucciones de seguridad

Niveles de peligro

⚠ PELIGRO

- Aviso de un peligro inminente que produce lesiones corporales graves o la muerte.

⚠ ADVERTENCIA

- Aviso de una posible situación peligrosa que puede producir lesiones corporales graves o la muerte.

⚠ PRECAUCIÓN

- Aviso de una posible situación peligrosa que puede producir lesiones corporales leves.

CUIDADO

- Aviso de una posible situación peligrosa que puede producir daños materiales.

Instrucciones de seguridad

⚠ **PELIGRO** • Riesgo de asfixia. Mantenga los embalajes fuera del alcance de los niños.

⚠ **ADVERTENCIA** • Utilizar el equipo únicamente para su uso previsto y tener en cuenta las condiciones locales. • Suministrar el aparato únicamente con agua potable proporcionada por un proveedor de agua público. La calidad del agua potable debe cumplir al menos la directriz de la Organización Mundial de la Salud (OMS). • El montaje o mantenimiento de este equipo está prohibido para personas (incluidos niños) con capacidades físicas, sensoriales o mentales limitadas o que carezcan de experiencia o conocimiento. • Riesgos para la salud por gérmenes. Tener en cuenta

la higiene y la limpieza al reemplazar los cartuchos de filtrado. Utilizar guantes estériles desechables para cambiar los cartuchos de filtrado. Limpiar las superficies de la unidad con regularidad. Si el proveedor de agua potable ha advertido sobre la presencia de contaminación, se deberán renovar todos los cartuchos de filtrado después de que haya finalizado el periodo de advertencia. • Los niños no pueden jugar con el equipo. • Se debe supervisar a los niños para asegurarse de que no jueguen con el aparato. • Peligro para la salud debido a un equipo reparado incorrectamente. El equipo solo puede repararlo el personal especializado.

⚠ **PRECAUCIÓN** • No utilice el equipo si presenta daños visibles o no es estanco debido a una caída previa.

CUIDADO • No usar detergentes a base de alcohol, agresivos o abrasivos para limpiar las superficies de plástico del equipo, las tuberías y las conexiones. • Utilizar y almacenar el equipo y sus componentes portadores de agua únicamente en interiores protegidos contra las heladas.

Uso previsto

- El equipo se utiliza para la salida de agua potable filtrada.
- El agua filtrada es un alimento y debe usarse en un plazo de entre 1 y 2 días.
- El equipo retiene los residuos del conducto, los metales pesados, el cloro, los residuos de hormonas y medicamentos, los microplásticos, las bacterias y los virus, así como las sustancias que alteran el gusto y el olfato. Se mantienen todos los minerales.
- El agua de entrada debe ser agua potable según las normas de la OMS. Por lo tanto, el equipo no es apto para su uso con agua de origen desconocido, agua de mar o agua de pozo. No retiene las sales y los minerales.
- El material de filtro se somete a un tratamiento especial con plata. Una pequeña cantidad de plata, inofensiva para la salud, puede liberarse al agua. Esto es de conformidad con las recomendaciones de la OMS para el agua potable.
- En caso de que un organismo oficial, por ejemplo el proveedor de agua, solicite que se hierva el agua del grifo, el sistema de filtros debe ponerse fuera de servicio. Una vez finalizado el hervor requerido, los cartuchos de filtrado deben renovarse.
- El equipo se puede usar en las siguientes áreas:
 - En trabajos domésticos y aplicaciones similares.
 - En cocinas pequeñas y salas de descanso
 - En áreas de cocina personales de tiendas, oficinas y otras zonas de trabajo.
 - En hoteles, moteles, bed & breakfasts y otros alojamientos.

Usos erróneos previsibles

No se permite ningún uso no previsto. El operario será responsable de los daños producidos por un uso no previsto.

Protección del medioambiente



Los materiales de embalaje son reciclables. Eliminar los embalajes de forma respetuosa con el medioambiente.



Los equipos usados contienen materiales valiosos con capacidad de reciclaje que han de ser re-

cicladados. Eliminar los equipos usados a través de los sistemas colectores apropiados.

Avisos sobre sustancias contenidas (REACH)
www.kaercher.de/REACH incluye información actualizada sobre las sustancias contenidas.

Accesorios y recambios

Utilice únicamente accesorios y recambios originales, estos garantizan un servicio seguro y fiable del equipo. Encontrará información sobre los accesorios y recambios en www.kaercher.com.

Alcance del suministro

Al desembalar el equipo, verifique que el contenido de la caja esté completo y libre de daños utilizando el manual de instrucciones. Póngase en contacto con su distribuidor si faltan accesorios o en caso de daños de transporte.

Descripción del equipo

Véanse las figuras en la página de gráficos
Figura A

- ① Código QR® para abrir el manual de instrucciones en línea
- ② Cubierta delantera
- ③ Cubierta trasera
- ④ Cubierta de transporte
- ⑤ Conexión "IN"
- ⑥ Conexión "OUT"
- ⑦ Placa de características
- ⑧ Salida
- ⑨ Roseta
- ⑩ Palanca
- ⑪ Anillo de obturación
- ⑫ Arandela
- ⑬ Grifo de agua
- ⑭ Tuerca de mariposa
- ⑮ Acoplamiento de acción rápida
- ⑯ Manguito angular 3/8"
- ⑰ Válvula de cierre
- ⑱ Manguito angular 1/4"
- ⑲ Manguito
- ⑳ Clip para manguito (2 piezas)
- ㉑ Clip para manguito angular 1/4" (2 piezas)
- ㉒ Clip para manguito angular 3/8" (2 piezas)
- ㉓ Junta
- ㉔ *Bobina
- ㉕ *Válvula angular de entrada de agua fría
- ㉖ *Manguera flexible
- ㉗ *Válvula angular de entrada de agua caliente
- ㉘ *Encimera

- ㉙ Zócalo
- ㉚ Cartucho de filtrado
 - Pre-Pure-Filter 2.644-302.0 (izquierda)
 - Hy-Protect-Filter 2.644-303.0 (centro)
 - Post-Protect-Filter 2.644-304.0 (derecha)
- ㉛ Clip de sujeción
- ㉜ Pegatina
- ㉝ Conducto 3/8"
- ㉞ Conducto 1/4"
- ㉟ Alojamiento
- ㊱ Equipo WPC 120 WF
- ㊲ Retráctil

* No incluida en el alcance de suministro.

Montaje y conexión del equipo

CAUIDADO

Utilizar y almacenar el equipo y sus componentes portadores de agua únicamente en interiores protegidos contra las heladas.

⚠ ADVERTENCIA

Peligro de daños materiales debido a un montaje incorrecto

Daños en el fregadero/encimera y en la fontanería doméstica, así como daños causados por fugas de agua. Instalar el equipo y sus componentes por cuenta propia únicamente si se cuenta con las capacidades para ello y se dispone de los conocimientos y las herramientas necesarios.

En caso de dudas, encargar el montaje a una persona que disponga de conocimientos especializados.

Tras el montaje, asegurarse de comprobar la estanqueidad de todo el sistema.

- La temperatura del agua y la presión de entrada del agua deben corresponder a los valores especificados, véase el capítulo *Datos técnicos*.

CAUIDADO

Para presiones de tubería más elevadas, preconnectar siempre un reductor de presión externo.

- Dependiendo de las regulaciones locales, se requiere el montaje de un dispositivo antirretorno aprobado.
- Colocar el equipo sobre una superficie plana y horizontal con el zócalo hacia abajo.
- La cubierta delantera y la válvula de cierre deben ser libremente accesibles.
- La distancia respecto a los equipos que irradian calor, como las calderas bajo el fregadero o las tuberías de agua caliente no aisladas, debe ser de al menos 100 mm.
- Conectar el equipo solo con las tuberías incluidas.
- No usar tuberías usadas.
- No doblar las tuberías y no someterlas a tensión, torsión o compresión.
- No colocar ningún objeto en las tuberías.

Esquema de conexiones

1. Respetar el esquema de conexiones durante el montaje:

Figura C

Comprobación y ajuste de la presión de entrada de agua

1. Comprobar la presión de entrada de agua en el reductor de presión de la instalación de agua potable del edificio. En ningún caso podrá superar el valor máximo especificado en el capítulo *Datos técnicos*. Se recomienda ajustar la presión de entrada de agua a 0,4 MPa (4 bar).

Si no hay ningún reductor de presión en la instalación de agua potable del edificio, se debe preconnectar un reductor de presión independiente en el equipo.

Si no se puede determinar el valor de la presión de entrada de agua en la instalación de agua potable del edificio, se debe preconnectar un reductor de presión independiente en el equipo.

Montaje del grifo de agua

- Seleccionar la posición de montaje de manera que se pueda acceder desde abajo al grifo de agua para su montaje y que la abertura de la salida esté por encima del fregadero.
Dejar espacio suficiente para la conexión de la tubería de 1/4".
- El espesor del material A del fregadero/encimera debe ser de 24 mm como máximo. Si el espesor del material es mayor, la encimera puede estar provista abajo con el correspondiente avellanado. En caso de dudas, encargar el montaje a una persona que disponga de conocimientos especializados.
- Las superficies de apoyo superior e inferior deben ser planas y paralelas, con un diámetro B de 50 mm como mínimo.

Esquema de montaje

Figura D

1. Taladrar un agujero con un diámetro C de 12 mm para el montaje del grifo de agua.
Usar taladros o herramientas adecuados para el material del fregadero/encimera.
Taladrar previamente si es necesario.
2. Retirar la película protectora de la roseta.
3. Encajar la roseta y la arandela de sellado en el grifo de agua.
4. Introducir el grifo de agua en el taladro desde arriba y alinearlos.
5. Encajar la arandela desde abajo en el grifo de agua y apretar la tuerca de mariposa.

Montaje de la válvula de cierre

⚠ ADVERTENCIA

Peligro de daños por exceso de temperatura del agua

El agua con una temperatura superior a 38 °C daña irreversiblemente los cartuchos de filtrado.

Conectar la válvula de cierre únicamente a la válvula angular de entrada de agua fría, nunca a una válvula angular de entrada de agua caliente.

Nota

La válvula angular de entrada de agua fría suele estar a la derecha; a la izquierda suele estar una válvula angular opcional de entrada de agua caliente.

1. Montar la válvula de cierre entre la válvula angular de entrada de agua fría y la manguera flexible.

Figura E

- a Cerrar la válvula angular.
- b Desenroscar la manguera flexible de la válvula angular de entrada de agua fría.

- c Enroscar la válvula de cierre con la junta en la válvula angular de entrada de agua fría.
- d Enroscar la manguera flexible en la válvula de cierre.

Avisos sobre la instalación de tuberías

- Colocar el equipo de forma que las tuberías sean lo más cortas posible.
- La cubierta delantera debe ser accesible.
- Las tuberías se conectan, excepto en la válvula de cierre, mediante manguitos con acoplamientos de acción rápida.
- En la válvula de cierre, la tubería se fija a la conexión con una tuerca.

Conexión de la tubería (excepto en la válvula de cierre)

1. Para conectar una tubería:

Figura F

- a Retirar la abrazadera del acoplamiento de acción rápida.
- b Insertar la tubería en el acoplamiento de acción rápida hasta el tope.
- c Encajar la abrazadera en el acoplamiento de acción rápida.
- d Tirar de la tubería para comprobar que está bien asentada.

Nota

La conexión de un manguito al equipo o al grifo de agua se realiza de la misma manera.

Retirada de la tubería (excepto en la válvula de cierre)

2. Para retirar una tubería:

Figura G

- a Retirar la abrazadera del acoplamiento de acción rápida.
- b Empujar hacia atrás el acoplamiento de acción rápida y mantenerlo en su lugar.
- c Sacar la tubería del acoplamiento de acción rápida.

Nota

La retirada de un manguito del equipo o del grifo de agua se realiza de la misma manera.

Conexión de la tubería (en la válvula de cierre)

3. Para conectar la tubería:

Figura H

- a Desenroscar la tuerca y deslizarla por la tubería.
- b Insertar la tubería en la conexión hasta el tope.
- c Apretar la tuerca de la conexión.
- d Tirar de la tubería para comprobar que está bien asentada.

Retirada de la tubería (en la válvula de cierre)

4. Para retirar la tubería:

Figura I

- a Desenroscar la tuerca.
- b Sacar la tubería de la conexión.

Recorte de la tubería

5. Si es necesario, recortar cuidadosamente la tubería en ángulo recto con respecto al eje longitudinal utilizando una cuchilla afilada.

Figura J

CUIDADO

No cortar la tubería en diagonal.

No deformar la tubería.

No usar tijeras, cortadores laterales o herramientas similares, ya que deforman la tubería y modifican su sección.

Conexión de la tubería 3/8"

1. Conectar la tubería de 3/8" a la válvula de cierre.
Figura K
2. Retirar la cubierta de transporte de la cubierta trasera, pues ya no es necesaria.
3. Tender la tubería de 3/8" hacia la conexión "IN" del equipo.
Recortar la tubería de 3/8" si es necesario.
4. Conectar la tubería de 3/8" en la conexión "IN" con el manguito angular de 3/8".

Conexión de la tubería 1/4"

1. Conectar el manguito en la parte inferior del grifo de agua.
Figura L
2. Conectar la tubería de 1/4" al manguito.
3. Tender la tubería de 1/4" hacia la conexión "OUT" del equipo.
Recortar la tubería de 1/4" si es necesario.
4. Conectar la tubería de 1/4" en la conexión "OUT" con el manguito angular de 1/4".

Puesta en funcionamiento

1. Retirar la cubierta delantera.
Agarrar el retráctil y sacar la cubierta delantera del equipo.
Para colocarla, posicionar la cubierta delantera sobre el zócalo y bajarla al equipo.
Figura M
2. Abrir la entrada de agua fría:
Figura N
 - a Abrir la válvula angular de entrada de agua fría.
 - b Abrir la válvula de cierre.
3. Comprobar la estanqueidad del equipo y de todas las conexiones.
Si hay una fuga, cerrar la válvula angular de entrada de agua fría y subsanar la fuga.
4. Abrir el grifo de agua y dejar salir aprox. 10 l de agua, véase el capítulo *Manejo*.
El sistema se enjuaga, los residuos se eliminan y los cartuchos de filtrado se ventilan.
Al principio es normal que el agua salga oscura a consecuencia del carbón activo utilizado.
Utilizar el agua solo cuando salga completamente clara.
5. Comprobar de nuevo la estanqueidad del equipo y de todas las conexiones.
6. Cerrar el grifo de agua.
El equipo ya está listo para el funcionamiento.

Servicio

Manejo

1. Abrir el grifo de agua.
Figura O
 - a Girar la salida hasta alcanzar la posición deseada.
 - b Girar la palanca para la toma de agua en sentido contrario a las agujas del reloj.

Nota

Cada día, antes de usar el agua por primera vez, dejar que salga primero 1 l de agua.

El sistema se enjuaga y se garantiza la alta calidad del agua extraída.

Si no se ha extraído agua durante más de 3 días, dejar que salgan primero 10 l de agua.

Cuidado y mantenimiento

Limpieza del equipo

CUIDADO

Limpieza incorrecta

Peligro de daños.

No utilice detergentes agresivos ni abrasivos.

1. Limpiar con regularidad la carcasa del equipo con un paño suave y húmedo.

Intervalos de cambio de cartuchos de filtrado

Cartucho de filtrado	Cambiar a más tardar cada
Filtro Pre-Pure 2.644-302.0	6 meses
Filtro Hy-Protect 2.644-303.0	12 meses
Filtro de Post-Protect 2.644-304.0	12 meses

El intervalo de cambio de los cartuchos de filtrado varía en función de la calidad del agua de entrada.

Sustitución del cartucho de filtrado

⚠ ADVERTENCIA

Riesgos para la salud debido a la entrada de gérmenes o a un efecto de filtrado insuficiente

Entrada de gérmenes debido a una instalación, manipulación o reparación inadecuadas.

Efecto de filtrado insuficiente debido a un montaje o limpieza incorrectos de los acoplamiento de filtro de los cartuchos de filtrado, o bien al incumplimiento de los intervalos de cambio.

Tener en cuenta la higiene y la limpieza al montar los cartuchos de filtrado.

Utilizar guantes estériles desechables cuando se sustituyan los cartuchos de filtrado.

Desembalar los nuevos cartuchos de filtrado solo inmediatamente antes de su montaje.

Asegurarse de que los cartuchos de filtrado están dispuestos correctamente en el equipo.

No intentar limpiar los acoplamientos de filtro de los cartuchos de filtrado cuando se alcance el intervalo de cambio o cuando el efecto de filtrado sea insuficiente. Los acoplamientos de filtro no pueden limpiarse ni recondicionarse.

El equipo solo puede repararlo el personal especializado formado.

1. Reducir la presión en el sistema.

Figura P

- a Cerrar la válvula de cierre.
 - b Abrir el grifo de agua.
2. Retirar la cubierta delantera.
Agarrar el retráctil y sacar la cubierta delantera del equipo.
Para colocarla, posicionar la cubierta delantera sobre el zócalo y bajarla al equipo.

Figura M

3. Ponerse guantes estériles desechables.
4. Desmontar el cartucho filtrante que se debe sustituir.

Figura Q

- a Desenganchar el cartucho de filtrado del clip de sujeción y girarlo hacia fuera un máximo de 45°.

- b Girar el cartucho de filtrado aprox. 90° en sentido contrario a las agujas del reloj y sacarlo del alojamiento.
Desechar el cartucho de filtrado en la basura doméstica.
- 5. Desembalar el nuevo cartucho de filtrado.
- 6. Anotar la fecha de sustitución en la pegatina del cartucho de filtrado.
- 7. Montar el nuevo cartucho de filtrado.
 - a Introducir el cartucho de filtrado en el alojamiento y girarlo aprox. 90° en el sentido de las agujas del reloj hasta el tope.
 - b Girar el cartucho de filtrado hacia abajo hasta que encaje en el clip de sujeción.

⚠ **ADVERTENCIA**

Asegurarse de la correcta disposición en el equipo de los tres cartuchos de filtrado diferentes. La posición correcta se indica en la pegatina de cada cartucho de filtrado.

- 8. Ventilar el sistema y comprobar la estanqueidad, véase el capítulo *Puesta en funcionamiento*.

Transporte

⚠ **PRECAUCIÓN**

Inobservancia del peso

Peligro de lesiones y daños

Tenga en cuenta el peso del equipo durante el transporte.

- Al transportar el equipo en vehículos, asegurarlo conforme a las directivas vigentes para evitar que resbale y vuelque.

Almacenamiento

⚠ **PRECAUCIÓN**

Inobservancia del peso

Peligro de lesiones y daños

Tenga en cuenta el peso del equipo para su almacenamiento.

1. Almacene el equipo en un lugar libre de heladas.

Ayuda en caso de fallos

A menudo, las causas de los fallos son simples y pueden solucionarse con ayuda del siguiente resumen. En

caso de duda o fallos no mencionados aquí, contactar con el servicio de posventa.

Fallo	Causa	Solución
Fugas.	Equipo mal montado.	● Comprobar el correcto montaje de la válvula de cierre, las tuberías (deben introducirse en los manguitos hasta el tope), los manguitos y el grifo de agua; montarlos correctamente si es necesario, véase el capítulo <i>Montaje y conexión del equipo</i> .
	Cartuchos de filtrado incorrectamente insertados.	● Comprobar que los cartuchos de filtrado están correctamente asentados en los alojamientos; si es necesario, insertar correctamente los cartuchos de filtrado, véase el capítulo <i>Sustitución del cartucho de filtrado</i> .
	Tuberías o manguitos dañados o deformados.	● Comprobar si las tuberías y los manguitos presentan daños y deformaciones; sustituir las piezas dañadas o deformadas.

Fallo	Causa	Solución
El equipo no dispensa suficiente agua.	Los cartuchos de filtrado están obstruidos.	<ul style="list-style-type: none"> ● Comprobar el cumplimiento de los intervalos de cambio de los cartuchos de filtrado; sustituir los correspondientes cartuchos de filtrado si es necesario. Si aún no se ha alcanzado el intervalo de cambio, sustituir primero el cartucho de filtrado izquierdo y purgar el equipo, véase el capítulo <i>Puesta en funcionamiento</i>. Si el equipo sigue dispensando muy poca agua, cambiar el cartucho de filtrado central de la misma manera. Si el equipo sigue dispensando muy poca agua, cambiar el cartucho de filtrado derecho de la misma manera.
	La entrada de agua es reducida.	<ul style="list-style-type: none"> ● Comprobar la posición tanto de la válvula angular de entrada de agua fría como de la válvula de cierre; abrir por completo si es necesario. ● Comprobar el estado de las tuberías y reparar los puntos de flexión y los daños si es necesario. ● Si el fallo persiste, contactar con el servicio técnico.
	La presión de entrada de agua es demasiado baja.	<ul style="list-style-type: none"> ● Ajustar la presión de entrada de agua a 4 bar en el reductor de presión de la instalación de agua potable del edificio o en el reductor de presión independiente. ● Si el fallo persiste, contactar con el servicio técnico.
El equipo no dispensa agua.	La entrada de agua está interrumpida.	<ul style="list-style-type: none"> ● Comprobar la posición tanto de la válvula angular de entrada de agua fría como de la válvula de cierre; abrir por completo si es necesario. ● Comprobar el estado de las tuberías y reparar los puntos de flexión y los daños si es necesario. ● Si el fallo persiste, contactar con el servicio técnico.
La calidad del agua está mermada (ensuciamiento, mal olor/sabor).	La capacidad de filtrado de un cartucho de filtrado se ha agotado o se ha superado el intervalo de cambio.	<ul style="list-style-type: none"> ● Cambiar el correspondiente cartucho de filtrado. Si aún no se ha alcanzado el intervalo de cambio, sustituir primero el cartucho de filtrado izquierdo y purgar el equipo, véase el capítulo <i>Puesta en funcionamiento</i>. Si la calidad del agua sigue estando afectada, cambiar el cartucho de filtrado central de la misma manera. Si la calidad del agua sigue estando afectada, cambiar el cartucho de filtrado derecho de la misma manera.

Garantía

En cada país se aplican las condiciones de garantía indicadas por nuestra compañía distribuidora autorizada. Subsananos cualquier fallo en su equipo de forma gratuita dentro del plazo de garantía siempre que la causa se deba a un fallo de fabricación o material. En caso de garantía, póngase en contacto con su distribuidor o con el servicio de postventa autorizado más próximo presentando la factura de compra.
(Dirección en el reverso)

Datos técnicos

Datos de potencia del equipo

Presión de entrada de agua	MPa (bar)	0,1-0,4 (1-4)
Temperatura de entrada de agua	°C	5-38
Temperatura ambiente	°C	4-40

Salida de agua (depende de la presión de entrada y el estado del filtro)

Agua filtrada	l/min	2
---------------	-------	---

Peso y dimensiones		
Anchura	mm	377
Profundidad	mm	168
Altura	mm	421
Peso	kg	5,66

Reservado el derecho a realizar modificaciones.

Índice

Indicações gerais	39
Avisos de segurança	39
Utilização prevista	39
Protecção do meio ambiente	40
Acessórios e peças sobressalentes	40
Volume do fornecimento	40
Descrição do aparelho	40
Montar e ligar o aparelho	40
Arranque	42
Operação	42
Conservação e manutenção	42
Transporte	43
Armazenamento	43
Ajuda em caso de avarias	43
Garantia	44
Dados técnicos	44

Indicações gerais



Antes da primeira utilização do aparelho, leia este manual original e o capítulo Avisos de segurança. Proceda em conformidade.

ConsERVE o manual original para referência ou utilização futura.

Poderá encontrar um código QR® para aceder ao manual de instruções online em:

Figura B

Marca registada

Código QR® é uma marca registada da DENSO WAVE INCORPORATED.

Avisos de segurança

Níveis de perigo

⚠ **PERIGO**

• Aviso de um perigo iminente, que pode provocar ferimentos graves ou morte.

⚠ **ATENÇÃO**

• Aviso de uma possível situação de perigo, que pode provocar ferimentos graves ou morte.

⚠ **CUIDADO**

• Aviso de uma possível situação de perigo, que pode provocar ferimentos ligeiros.

ADVERTÊNCIA

• Aviso de uma possível situação de perigo, que pode provocar danos materiais.

Avisos de segurança

⚠ **PERIGO** • Perigo de asfixia. Mantenha a película da embalagem afastada das crianças.

⚠ **ATENÇÃO** • Utilize o aparelho apenas para a finalidade prevista e tenha em conta as condições locais. • Fornecer o aparelho apenas com água potável de uma fonte de alimentação de água pública. A quali-

dade da água potável deve corresponder, pelo, menos à directriz da Organização Mundial de Saúde (OMS).

• O aparelho não pode ser montado ou sujeito a manutenção por pessoas (inclusive crianças) com capacidades físicas, sensoriais ou mentais limitadas ou com pouca experiência ou conhecimentos. • Perigo de saúde devido aos germes. Ao substituir os cartuchos filtrantes, preste atenção à higiene e limpeza. Usar luvas esterilizadas descartáveis ao mudar os cartuchos filtrantes. Limpar regularmente as superfícies do aparelho. Se o seu fornecedor de água potável o alertar para uma contaminação, deverá renovar todos os cartuchos filtrantes após o fim do alerta. • As crianças não devem brincar com o aparelho. • Supervisione as crianças para garantir que não brincam com o aparelho. • Perigo de saúde devido a aparelho mal reparado. O aparelho só pode ser reparado por pessoal técnico qualificado.

⚠ **CUIDADO** • Não utilize o aparelho se este tiver caído anteriormente, se estiver visivelmente danificado ou apresentar fugas.

ADVERTÊNCIA • Não limpar as superfícies em plástico do aparelho ou as linhas e ligações com produtos de limpeza à base de álcool, agressivos ou abrasivos. • Apenas operar e armazenar o aparelho e os seus componentes de transporte de água em zonas interiores sem perigo de congelamento.

Utilização prevista

- O aparelho destina-se a dispensar água potável filtrada.
- A água filtrada é um alimento e deve ser utilizada dentro de 1 a 2 dias.
- O aparelho retém resíduos da canalização, metais pesados, cloro, resíduos de hormonas e medicamentos, microplásticos, bactérias e vírus, bem como substâncias que afectam o sabor e o cheiro. Todos os minerais são preservados.
- A água de entrada deve ser água potável de acordo com as normas da OMS. Por conseguinte, o aparelho não é adequado para utilização com água de origem desconhecida, água do mar ou água de poços. Não retém sais nem minerais.
- O material de filtração é submetido a um tratamento especial com prata. É possível que seja libertada na água uma pequena quantidade de prata, que é inofensiva para a saúde. A mesma corresponde às recomendações da OMS para a água potável.
- Caso um organismo oficial, por exemplo, o fornecedor de água, indique que a água da rede seja fervida, o sistema filtrante deve ser retirado de funcionamento. Após o fim da indicação de fervura, os cartuchos do filtro devem ser substituídos.
- O aparelho pode ser usado nas seguintes áreas:
 - Em aplicações domésticas e semelhantes
 - Em kitchenettes e salas para pausas em escritórios
 - Em áreas de cozinhas de pessoal de lojas, escritórios e outras áreas de trabalho
 - Em hotéis, motéis, pousadas e outros alojamentos

Utilização incorrecta prevista

Não é permitida a utilização não adequada.

O operador é o responsável por danos decorrentes da utilização não adequada.

Protecção do meio ambiente



Os materiais de empacotamento são recicláveis. Elimine as embalagens de acordo com os regulamentos ambientais.



Os aparelhos usados contêm valiosos materiais recicláveis, que devem ser encaminhados para a reciclagem. Assim, elimine os aparelhos usados através dos sistemas colectivos de recepção adequados.

Avisos relativos a ingredientes (REACH)

Podem encontrar informações actualizadas acerca dos ingredientes em: www.kaercher.de/REACH

Acessórios e peças sobressalentes

Ao utilizar apenas acessórios originais e peças sobressalentes originais, garante uma utilização segura e o bom funcionamento do aparelho.

Informações acerca de acessórios e peças sobressalentes disponíveis em www.kaercher.com.

Volume do fornecimento

Utilizando o manual de instruções, ao desembalar o aparelho, verifique se o conteúdo da caixa está completo e se não existem danos. Caso faltem acessórios ou em caso de danos provocados pelo transporte, entre em contacto com o seu fornecedor.

Descrição do aparelho

Figuras, ver página de gráficos

Figura A

- ① QR-Code® para aceder ao manual de instruções online
- ② Cobertura dianteira
- ③ Cobertura traseira
- ④ Cobertura de transporte
- ⑤ Ligação "IN"
- ⑥ Ligação "OUT"
- ⑦ Placa de características
- ⑧ Saída
- ⑨ Roseta
- ⑩ Alavanca
- ⑪ Disco estanque
- ⑫ Anilha
- ⑬ Torneira de água
- ⑭ Porca de orelhas
- ⑮ Acoplamento rápido
- ⑯ Acoplamento angular 3/8"
- ⑰ Válvula de corte
- ⑱ Acoplamento angular 1/4"
- ⑲ Acoplamento
- ⑳ Grampo de acoplamento (2 unidades)
- ㉑ Grampo de acoplamento angular 1/4" (2 unidades)
- ㉒ Grampo de acoplamento angular 3/8" (2 unidades)
- ㉓ Junta

- ㉔ *Pia
- ㉕ *Válvula angular de entrada de água fria
- ㉖ *Mangueira flexível
- ㉗ *Válvula angular de entrada de água quente
- ㉘ *Bancada
- ㉙ Base
- ㉚ Cartucho filtrante
 - Filtro Pre-Pure 2.644-302.0 (à esquerda)
 - Filtro Hy-Protect 2.644-303.0 (ao centro)
 - Filtro Post-Protect 2.644-304.0 (à direita)
- ㉛ Grampo de fixação
- ㉜ Autocolante
- ㉝ Linha 3/8"
- ㉞ Linha 1/4"
- ㉟ Admissão
- ㊱ Aparelho WPC 120 UF
- ㊲ Punho

* Não incluído no volume do fornecimento.

Montar e ligar o aparelho

ADVERTÊNCIA

Apenas operar e armazenar o aparelho e os seus componentes de transporte de água em zonas interiores sem perigo de congelamento.

⚠ ATENÇÃO

Perigo de danos materiais devido a montagem inadequada

Danos no lavatório/bancada de trabalho e canalização doméstica, bem como danos causados por fugas de água.

Apenas montar o aparelho e os seus componentes se tiver capacidade para fazê-lo e se tiver os conhecimentos e ferramentas necessárias.

Em caso de dúvida, a montagem do aparelho deve ser feita por uma pessoa com conhecimentos especializados.

Após a montagem, verificar a estanqueidade de todo o sistema.

- A temperatura da água e a pressão de entrada da água devem corresponder aos valores especificados, ver capítulo *Dados técnicos*.

ADVERTÊNCIA

Para pressões de linha mais elevadas, ligue sempre um redutor de pressão externo a montante!

- Dependendo das prescrições locais, é necessária a montagem de um inibidor de refluxo aprovado.
- Colocar o aparelho sobre uma superfície plana e horizontal com a base virada para baixo.
- A cobertura dianteira e a válvula de corte devem ser de livre acesso.
- A distância para aparelhos que irradiem calor, tais como caldeiras ou linhas de água quente não isoladas, deve ser de 100 mm, pelo menos.
- Ligar o aparelho apenas com as linhas incluídas.
- Não utilizar linhas usadas.
- Não dobrar as linhas e não as submeter a tensão, torção ou carga.
- Não colocar quaisquer objectos sobre as linhas.

Esquema de ligação

1. Observar o esquema de ligação durante a montagem:

Figura C

Verificar e ajustar a pressão de admissão de água

1. Verificar a pressão de admissão de água no redutor de pressão da instalação de água potável do edifício. Em caso algum exceder o valor máximo *Dados técnicos* especificado no capítulo. Recomendamos ajustar a pressão de admissão de água para 0,4 MPa (4 bar).
Se não houver redutor de pressão na instalação de água potável do edifício, deve ser ligado um redutor de pressão separado a montante do aparelho.
Se não for possível determinar o valor da pressão de admissão de água na instalação de água potável do edifício, deve ser ligado um redutor de pressão separado a montante do aparelho.

Montar a torneira de água

- Seleccionar a posição de montagem de modo a que a torneira de água esteja acessível para montagem por baixo e a abertura de saída fique acima do lavatório.
Assegurar espaço suficiente para a ligação da linha de 1/4".
- A espessura do material A do lavatório/bancada não deve exceder 24 mm. Se a espessura do material for superior, a bancada de trabalho pode ser fornecida com um escareador correspondente por baixo. Em caso de dúvida, a montagem do aparelho deve ser feita por uma pessoa com conhecimentos especializados.
- As superfícies de apoio superior e inferior devem ser planas e paralelas, com um diâmetro B de 50 mm, no mínimo.

Esquema de montagem

Figura D

1. Abrir um orifício com diâmetro C de 12 mm para a montagem da torneira de água.
Utilizar brocas ou ferramentas adequadas para o material do lavatório/bancada de trabalho.
Pré-perfurar, se necessário.
2. Retirar a película protectora da roseta.
3. Colocar a roseta e a anilha de vedação na torneira de água.
4. Inserir a torneira de água no orifício por cima e alinhar.
5. Colocar a anilha por baixo na torneira de água e apertar a porcas de orelhas.

Montar a válvula de corte

⚠ ATENÇÃO

Perigo de danos devido à temperatura excessiva da água

A água com uma temperatura superior a 38° C danifica irreversivelmente os cartuchos filtrantes.

Ligar apenas a válvula de corte à válvula angular de admissão de água fria, nunca a uma válvula angular de admissão de água quente.

Aviso

A válvula angular para a admissão de água fria está normalmente à direita e uma válvula angular opcional para a admissão de água quente está normalmente à esquerda.

1. Montar a válvula de corte entre a válvula angular de admissão de água fria e a mangueira flexível.

Figura E

- a Fechar a válvula angular.
- b Desaparafusar a mangueira flexível na válvula angular de admissão de água fria.
- c Aparafusar a válvula de corte com a junta na válvula angular de admissão de água fria.
- d Aparafusar a mangueira flexível na válvula de corte.

Avisos sobre a instalação de linhas

- Preparar o aparelho de modo a que as linhas possam ser mantidas o mais curtas possível.
- A cobertura dianteira deve ser acessível.
- As linhas são ligadas, excepto na válvula de corte, por meio de mangas com acoplamentos rápidos.
- Na válvula de corte, a linha é fixada à ligação com uma porca.

Ligar a linha (excepto na válvula de corte)

1. Para ligar uma linha:

Figura F

- a Remover o grampo do acoplamento rápido.
- b Inserir a linha no acoplamento rápido até ao batente.
- c Inserir o grampo no acoplamento rápido.
- d Puxar a linha para verificar se está no local certo.

Aviso

A ligação de uma manga ao aparelho ou à torneira de água é feita da mesma maneira.

Puxar a linha (excepto na válvula de corte)

2. Para puxar uma linha:

Figura G

- a Remover o grampo do acoplamento rápido.
- b Empurrar para trás o acoplamento rápido e mantê-lo no lugar.
- c Puxar a linha para fora do acoplamento rápido.

Aviso

Puxar uma manga no aparelho ou na torneira de água é feito da mesma maneira.

Ligar a linha (na válvula de corte)

3. Para ligar a linha:

Figura H

- a Desaparafusar a porca e deslizá-la sobre a linha.
- b Inserir a linha na ligação até ao batente.
- c Apertar a porca na ligação.
- d Puxar a linha para verificar se está no local certo.

Puxar a linha (na válvula de corte)

4. Para puxar a linha:

Figura I

- a Desaparafusar a porca.
- b Puxar a linha para fora da ligação.

Encurtar a linha

5. Se necessário, cortar cuidadosamente a linha em ângulo recto em relação ao eixo longitudinal com um x-acto.

Figura J

ADVERTÊNCIA

Não cortar a linha na diagonal.

Não deformar a linha.

Não utilizar tesouras, cortadores laterais ou ferramentas semelhantes, pois deformam a linha e alteram a secção de linha.

Ligar linha de 3/8"

1. Ligar a linha de 3/8" à válvula de corte.
Figura K
2. Retirar a cobertura de transporte da cobertura traseira, já não é necessária.
3. Colocar a linha de 3/8" na ligação "IN" do aparelho. Encurtar a linha de 3/8", se necessário.
4. Ligar a linha de 3/8" à ligação "IN" com a manga angular 3/8".

Ligar linha de 1/4"

1. Ligar a manga por baixo à torneira de água.
Figura L
2. Ligar a linha de 1/4" à manga.
3. Colocar a linha de 1/4" na ligação "OUT" do aparelho. Encurtar a linha de 1/4", se necessário.
4. Ligar a linha de 1/4" à ligação "OUT" com a manga angular 1/4".

Arranque

1. Remover a cobertura dianteira.
Agarrar o punho e retirar a cobertura dianteira do aparelho.
Para colocar, inserir a cobertura dianteira na base e dobrá-la sobre o aparelho.
Figura M
2. Abrir a entrada de água fria:
Figura N
 - a Abrir a válvula angular de entrada de água fria.
 - b Abrir a válvula de corte.
3. Verificar a estanqueidade do aparelho e de todas as ligações.
Se houver uma fuga, fechar a válvula angular de entrada de água fria e eliminar a fuga.
4. Abrir a torneira de água e deixar sair cerca de 10 l de água, ver capítulo *Operação*.
O sistema é enxaguado, quaisquer resíduos são enxaguados e os cartuchos do filtro são purgados. A água de cor escura que sai inicialmente é normal e é causada pelo carvão activo utilizado.
Só utilizar a água quando esta sair completamente limpa.
5. Verificar novamente a estanqueidade do aparelho e de todas as ligações.
6. Fechar a torneira de água.
O aparelho está agora operacional.

Operação

Operação

1. Abrir a torneira de água.
Figura O
 - a Rodar a saída para a posição pretendida.
 - b Rodar a alavanca de remoção de água no sentido contrário ao dos ponteiros do relógio.

Aviso

*Todos os dias, antes de utilizar a água pela primeira vez, deixar sair 1 l de água.
O sistema é lavado e a elevada qualidade da água retirada é assegurada.
Se não tiver sido retirada água durante mais de 3 dias, primeiro deixar sair 10 l de água.*

Conservação e manutenção

Limpar o aparelho

ADVERTÊNCIA

Limpeza inadequada

Perigo de dano.

Não utilize detergentes abrasivos ou agressivos.

1. Limpar regularmente a carcaça do aparelho com um pano macio e húmido.

Intervalos de substituição de cartuchos filtrantes

Cartucho filtrante	Mudar, o mais tardar, a cada
Filtro Pré-Puro 2.644-302.0	6 meses
Filtro Hy-Protect 2.644-303.0	12 meses
Filtro Pós-Protecção 2.644-304.0	12 meses

O intervalo de substituição dos cartuchos filtrantes varia em função da qualidade da água de entrada.

Substituir o cartucho do filtro

⚠ ATENÇÃO

Perigo de saúde devido à entrada de germes ou efeito de filtração insuficiente

Entrada de germes devido a instalação, manuseamento ou reparação incorrectos.

Insuficiente efeito de filtração devido à montagem ou limpeza incorrecta dos elementos filtrantes do cartucho filtrante ou ao não cumprimento dos intervalos de substituição.

Ao montar o cartucho filtrante, preste particular atenção à higiene e limpeza.

Use luvas esterilizadas descartáveis ao substituir os cartuchos filtrantes.

Desembalar os novos cartuchos filtrantes apenas antes da instalação.

Certifique-se de que os cartuchos filtrantes estão dispostos correctamente no aparelho.

Não tentar limpar os elementos filtrantes dos cartuchos filtrantes, mas substituir os cartuchos filtrantes quando o intervalo de substituição for atingido ou o efeito de filtração for insuficiente. Os elementos filtrantes não podem ser limpos ou renovados.

Solicite a reparação do aparelho apenas por pessoal técnico formado.

1. Reduzir a pressão no sistema.

Figura P

- a Fechar a válvula de corte.
 - b Abrir a torneira de água.
2. Remover a cobertura dianteira.
Agarrar o punho e retirar a cobertura dianteira do aparelho.
Para colocar, inserir a cobertura dianteira na base e dobrá-la sobre o aparelho.

Figura M

3. Calçar luvas esterilizadas descartáveis.
4. Retirar o cartucho do filtro a ser substituído.

Figura Q

- a Desengatar o cartucho do filtro do grampo de fixação e rodar para fora no máximo 45°.

Transporte

⚠ CUIDADO

Não observância do peso

Perigo de ferimentos e danos

Considere o peso do aparelho ao transportá-lo.

- Ao transportar o aparelho em veículos, protegê-lo contra deslizamento e tombo, de acordo com as directivas em vigor.

Armazenamento

⚠ CUIDADO

Não observância do peso

Perigo de ferimentos e danos

Considere o peso do aparelho para o respectivo armazenamento.

1. Guardar o aparelho num local livre de geadas.

- b Girar o cartucho do filtro aproximadamente 90° no sentido contrário ao dos ponteiros do relógio e retirá-lo do suporte.
Eliminar o cartucho do filtro com o lixo doméstico.
5. Desembalar o novo cartucho do filtro.
6. Anotar a data de substituição no autocolante do cartucho do filtro.
7. Instalar o novo cartucho do filtro.
 - a Empurrar o cartucho do filtro para dentro do suporte e rodá-lo aproximadamente 90° no sentido dos ponteiros do relógio, até ao batente.
 - b Rodar o cartucho do filtro para baixo, até engatar no grampo de fixação.

⚠ ATENÇÃO

Assegurar a disposição correcta dos três diferentes cartuchos do filtro no aparelho. A posição correcta é mostrada no autocolante de cada cartucho do filtro.

8. Purgar o sistema e verificar a estanqueidade, ver capítulo *Arranque*.

Ajuda em caso de avarias

As avarias têm, geralmente, causas simples que podem ser corrigidas por si com a ajuda do seguinte resumo. Em caso de dúvida ou no caso de se tratar de uma

avaria não mencionada aqui, contacte o serviço de assistência técnica autorizado.

Erro	Causa	Reparação
Fuga.	Aparelho instalado incorrectamente.	● Verificar a instalação correcta da válvula de corte, linhas (devem ser inseridas nas mangas até ao batente), mangas e torneira de água, montar correctamente, se necessário, ver capítulo <i>Montar e ligar o aparelho</i> .
	Cartuchos filtrantes inseridos incorrectamente.	● Verificar se os cartuchos de filtragem estão correctamente nas admissões, se necessário inserir correctamente os cartuchos de filtragem, ver capítulo <i>Substituir o cartucho do filtro</i> .
	Linhas ou mangas danificadas ou deformadas.	● Verificar as linhas e mangas quanto a danos e deformações, substituir peças danificadas ou deformadas.

Erro	Causa	Reparação
O aparelho não distribui água suficiente.	Os cartuchos filtrantes estão entupidos.	<ul style="list-style-type: none"> ● Verificar o cumprimento dos intervalos de substituição dos cartuchos filtrantes, substituir os cartuchos filtrantes correspondentes, se necessário. Se o intervalo de substituição ainda não tiver sido atingido, primeiro substituir o cartucho filtrante esquerdo e purgar o aparelho, ver capítulo <i>Arranque</i>. Se o aparelho continuar a distribuir água insuficiente, substituir o cartucho filtrante central da mesma forma. Se o aparelho continuar a distribuir água insuficiente, substituir o cartucho filtrante direito da mesma forma.
	A alimentação da água é reduzida.	<ul style="list-style-type: none"> ● Verificar a posição da válvula de ângulo de admissão de água fria e da válvula de corte, abrir completamente, se necessário. ● Verificar o estado das linhas, reparar dobras e danos, se necessário. ● Se a avaria persistir, entrar em contacto com o serviço de assistência técnica.
	A pressão de admissão de água é demasiado baixa.	<ul style="list-style-type: none"> ● Ajustar a pressão de admissão de água para 4 bar no redutor de pressão da instalação de água potável do edifício ou no redutor de pressão separado. ● Se a avaria persistir, entrar em contacto com o serviço de assistência técnica.
O aparelho não distribui água.	A alimentação da água foi interrompida.	<ul style="list-style-type: none"> ● Verificar a posição da válvula de ângulo de admissão de água fria e da válvula de corte, abrir completamente, se necessário. ● Verificar o estado das linhas, reparar dobras e danos, se necessário. ● Se a avaria persistir, entrar em contacto com o serviço de assistência técnica.
A qualidade da água é prejudicada (contaminações, mau cheiro / sabor).	A capacidade de filtragem de um cartucho filtrante está esgotada ou os intervalos de substituição foram excedidos.	<ul style="list-style-type: none"> ● Substituir o cartucho filtrante correspondente. Se o intervalo de substituição ainda não tiver sido atingido, primeiro substituir o cartucho filtrante esquerdo e purgar o aparelho, ver capítulo <i>Arranque</i>. Se a qualidade da água ainda for prejudicada, substituir o cartucho filtrante central da mesma forma. Se a qualidade da água ainda for prejudicada, substituir o cartucho filtrante à direita da mesma forma.

Garantia

Em cada país são válidas as condições de garantia transmitidas pela nossa sociedade distribuidora responsável. Trataremos de possíveis avarias no seu aparelho no âmbito do prazo da garantia, sem custos, desde que estas tenham origem num erro de material ou de fabrico. Em caso de garantia, contacte o seu revendedor ou a assistência técnica autorizada mais próxima, apresentando o talão de compra. (endereço consultar o verso)

Dados técnicos

Características do aparelho

Pressão de admissão de água	MPa (bar)	0,1-0,4 (1-4)
-----------------------------	--------------	------------------

Temperatura de admissão de água	°C	5-38
---------------------------------	----	------

Temperatura ambiente	°C	4-40
----------------------	----	------

Saída de água (dependendo da pressão de admissão e do estado do filtro)

Água filtrada	l/min	2
---------------	-------	---

Medidas e pesos

Largura	mm	377
---------	----	-----

Profundidade	mm	168
--------------	----	-----

Altura	mm	421
--------	----	-----

Peso	kg	5,66
------	----	------

Reservados os direitos a alterações técnicas.

Indhold

Generelle henvisninger	45
Sikkerhedshenvisninger	45
Bestemmelsesmæssig anvendelse.....	45
Miljøbeskyttelse	45
Tilbehør og reservedele.....	45
Leveringsomfang	46
Maskinbeskrivelse	46
Montering og tilslutning af maskinen	46
Ibrugtagning	47
Drift	48
Pleje og vedligeholdelse	48
Transport	48
Opbevaring	48
Hjælp ved fejl.....	49
Garanti.....	50
Tekniske data	50

Generelle henvisninger



Læs den originale brugsanvisning og kapitlet Sikkerhedsanvisninger, inden maskinen tages i brug første gang. Betjen maskinen i henhold til disse.

Opbevar den originale driftsvejledning til senere brug eller til efterfølgende ejere.

En QR-Code® til hentning af online-driftsvejledningen kan findes i:

Figur B

Varemærke

QR-Code® er et registreret varemærke tilhørende DENSO WAVE INCORPORATED.

Sikkerhedshenvisninger

Faregrader

FARE

• Henviser til en umiddelbar fare, der medfører alvorlige kvæstelser eller død.

ADVARSEL

• Henviser til en mulig farlig situation, der kan medføre alvorlige kvæstelser eller død.

FORSIGTIG

• Henviser til en mulig farlig situation, der kan medføre lettere kvæstelser.

BEMÆRK

• Henviser til en mulig farlig situation, der kan medføre materielle skader.

Sikkerhedsanvisninger

 **FARE** • Kvælningsfare. Emballagefolie skal holdes uden for børns rækkevidde.

 **ADVARSEL** • Anvend kun maskinen i henhold til dens formål, og tag hensyn til lokale forhold.

• Forsyn kun maskinen med drikkevand fra en offentlig vandforsyning. Kvaliteten af drikkevandet skal mindst svare til retningslinjerne fra Verdenssundhedsorganisationen (WHO). • Denne maskine må ikke monteres og vedligeholdes af personer (herunder børn) med begrænsede fysiske, sensoriske eller mentale evner eller manglende erfaring og viden. • Sundhedsfare på grund af bakterier. Sørg for god hygiejne og renlighed, når du udskifter filterpatronen. Brug sterile engangshandsker, når du skifter filterpatroner. Rengør overfladerne på ma-

skinen regelmæssigt. Hvis din drikkevandsleverandør har advaret om en kontaminering, skal du udskifte alle filterpatroner, når advarslen er ophævet. • Børn må ikke lege med apparatet. • Børn skal være under opsyn for at sikre, at de ikke leger med maskinen. • Sundhedsfare på grund af forkert repareret maskine. Maskinen må kun repareres af uddannede fagfolk.

 **FORSIGTIG** • Maskinen må ikke bruges, hvis den forinden er faldet ned, har synlige beskadigelser eller er utæt.

BEMÆRK • Rengør ikke maskinens plastoverflader samt ledninger og tilslutninger med alkoholholdige, aggressive eller slibende rengøringsmidler. • Brug og opbevar kun maskinen og dens vandførende komponenter i frostfrit inden døre.

Bestemmelsesmæssig anvendelse

- Maskinen bruges til aftapning af filterret drikkevand.
- Filterret vand er et levnedsmiddel og skal anvendes inden for 1 til 2 dage.
- Maskinen tilbageholder rester fra ledningen, tungmetaller, klor, hormoner- og lægemiddelrester, mikroplast, bakterier og vira samt stoffer, der forringer smag og lugt. Alle mineraler bevares.
- Tilført vand skal være drikkevand i henhold til WHO-standard. Maskinen er derfor ikke egnet til brug af vand af ukendt oprindelse samt hav- eller brøndvand. Den tilbageholder ikke salte og mineraler.
- Filtermaterialet udsættes for en særlig behandling med sølv. En lille mængde sølv, som er uskadelig for helbredet, kan frigives i vandet. Dette er i overensstemmelse med WHO's anbefalinger for drikkevand.
- I tilfælde af en anmodning fra et officielt organ, f.eks. vandleverandøren, om at koge postevand skal filtersystemet tages ud af drift. Efter afslutning af kogingsanmodningen skal filterpatronerne udskiftes.
- Maskinen kan anvendes inden for følgende områder:
 - i husholdningen og lignende steder
 - i tekøkkener og pauserum
 - i personalets køkkenområder i butikker, kontorer og andre arbejdssteder
 - på hoteller, moteller, B&B-pensioner og andre overnatningssteder

Forduseelig, fejlagtig anvendelse

Enhver form for ukorrekt anvendelse er ikke tilladt. Brugeren hæfter for skader, der opstår som følge af ukorrekt anvendelse.

Miljøbeskyttelse



Emballagematerialerne kan genbruges. Sørg for at bortskaffe emballage miljømæssigt korrekt.



Gamle maskiner indeholder værdifulde, genanvendelige materialer, der bør genbruges. Bortskaf derfor gamle maskiner via detil indrettede samlesystemer.

Henvisninger til indholdsstoffer (REACH)

Aktuelle oplysninger om indholdsstoffer findes på: www.kaercher.de/REACH

Tilbehør og reservedele

Anvend kun originaltilbehør og -reservedele. De er en garanti for en sikker og fejlfri drift af maskinen. Informationer om tilbehør og reservedele findes på www.kaercher.com.

Leveringsomfang

Når du pakker maskinen ud, skal du ved hjælp af driftsvejledningen kontrollere, at alle dele er i kassen, og at intet er beskadiget. Kontakt venligst forhandleren, hvis der mangler tilbehør eller ved transportskader.

Maskinbeskrivelse

Figurer, se grafiksider

Figur A

- ① QR-Code® for adgang til online-betjeningsvejledningen
- ② Forreste afdækning
- ③ Bageste afdækning
- ④ Transportafdækning
- ⑤ Tilslutning "IN"
- ⑥ Tilslutning "OUT"
- ⑦ Typeskilt
- ⑧ Udløb
- ⑨ Rosette
- ⑩ Håndtag
- ⑪ Tætningsskive
- ⑫ Underlagsskive
- ⑬ Vandhane
- ⑭ Vingemøtrik
- ⑮ Lynkobling
- ⑯ Vinkelmuffe 3/8"
- ⑰ Afspærringsventil
- ⑱ Vinkelmuffe 1/4"
- ⑲ Muffe
- ⑳ Klemme muffe (2 stk.)
- ㉑ Klemme vinkelmuffe 1/4" (2 stk.)
- ㉒ Klemme vinkelmuffe 3/8" (2 stk.)
- ㉓ Pakning
- ㉔ *Vask
- ㉕ *Hjørneventil koldtvarsindløb
- ㉖ *Fleksibel slange
- ㉗ *Hjørneventil varmtvarsindløb
- ㉘ *Bordplade
- ㉙ Sokkel
- ㉚ Filterpatron
 - Pre-Pure-filter 2.644-302.0 (venstre)
 - Hy-Protect-filter 2.644-303.0 (midte)
 - Post-Protect-filter 2.644-304.0 (højre)
- ㉛ Holdeklemme
- ㉜ Klistermærke
- ㉝ Ledning 3/8"
- ㉞ Ledning 1/4"
- ㉟ Holder

⑶ Maskine WPC 120 UF

⑷ Grebfordybning

* ikke inkluderet i leverancen.

Montering og tilslutning af maskinen

BEMÆRK

Brug og opbevar kun maskinen og dens vandførende komponenter i frostfrit inden døre.

⚠ ADVARSEL

Fare for materielle skader på grund af forkert montering

Skader på vask/bordplade og husinstallation samt skader på grund af udløbende vand.

Monter kun maskinen og dens komponenter selv, hvis du er i stand til at gøre det og har den nødvendige viden og de krævede værktøjer.

Hvis du er i tvivl, skal du få en fagkyndig person til at montere maskinen.

Sørg altid for at kontrollere hele systemets tæthed efter monteringen.

- Vandtemperaturen og vandindløbstrykket skal svare til de specificerede værdier, se kapitel *Tekniske data*.

BEMÆRK

Ved højere ledningstryk skal der ubetinget forkobles en ekstern trykreduktionsventil!

- Afhængigt af de lokale bestemmelser skal der monteres en godkendt returløbsventil.
- Placer maskinen med soklen nedad på en jævn, vandret overflade.
- Den forreste afdækning og afspærringsventil skal være frit tilgængelige.
- Afstanden til varmeafgivende maskiner såsom kedler placeret under bordet eller isolerede varmtvandsledninger skal være mindst 100 mm.
- Tilslut kun maskinen med de medfølgende ledninger.
- Anvend ikke brugte ledninger.
- Undlad at bøje ledningerne og udsæt dem ikke for træk, vridning eller sammentrykning.
- Placer ikke nogen genstande på ledningerne.

Tilslutningsdiagram

1. Overhold tilslutningsdiagrammet under monteringen:

Figur C

Kontrol og indstilling af vandtilløbsstrykket

1. Kontroller vandtilløbsstrykket på trykreduktionsventilen i bygningens drikkevandsinstallation. Den må under ingen omstændigheder ligge over den angivne maksimumsværdi, der er fastsat i kapitel *Tekniske data*. Vi anbefaler at indstille vandtilløbsstrykket til 0,4 MPa (4 bar).
Hvis der ikke findes nogen trykreduktionsventil i bygningens drikkevandsinstallation, skal maskinen forkobles en separat trykreduktionsventil.
Hvis værdien for vandtilløbsstrykket i bygningens drikkevandsinstallation ikke kan bestemmes, skal maskinen forkobles en separat trykreduktionsventil.

Montering af vandhanen

- Vælg monteringspositionen, så vandhanen er tilgængelig nedenfra for montering, og udløbsåbningen er placeret over vasken.

Vær opmærksom på tilstrækkelig plads for tilslutningen af 1/4"-ledningen.

- Vaskens/bordpladens materialetykkelse A må ikke overstige 24 mm. Hvis materialetykkelsen er større, kan bordpladen forsynes med et tilsvarende forsenkning nedenfra. Hvis du er i tvivl, skal du få en fagkyndig person til at montere maskinen.
- De øvre og nedre støtteflader skal være plane og parallelle med en diameter B på mindst 50 mm.

Monteringsdiagram

Figur D

1. Udfør en boring med en diameter C på 12 mm til montering af vandhanen.
Brug bor og værktøjer, der er egnet til vaskens/bordpladens materiale.
Forbor om nødvendigt.
2. Træk beskyttelsesfilmen af rosetten.
3. Fastgør rosetten og tætningsskiven på vandhanen.
4. Indsæt vandhanen i boringen ovenfra, og juster den.
5. Sæt underlagsskiven på vandhanen nedefra, og stram vingemøtrikken.

Montering af afspærringsventilen

⚠ ADVARSEL

Risiko for beskadigelser på grund af for høj vandtemperatur

Vand med en temperatur på over 38°C medfører varig skade på filterpatronerne.

Tilslut udelukkende afspærringsventilen til koldt-vandsindløbets hjørneventil, aldrig varmtvandsindløbets hjørneventil.

Obs

Koldt-vandsindløbets hjørneventil er normalt placeret til højre, en valgfri hjørneventilens til varmtvandsindløbet er normalt placeret til venstre.

1. Installer afspærringsventilen mellem koldt-vandsindløbets hjørneventil og den fleksible slange.

Figur E

- a Luk hjørneventilen.
- b Skru den fleksible slange på koldt-vandsindløbets hjørneventil af.
- c Skru slukningsventilen på med forseglingen på hjørneventilens koldt-vandsindløb.
- d Skru den fleksible slange til afspærringsventilen.

Bemærkninger til kabelsamling

- Placer enheden på en sådan måde, at linjerne kan holdes så korte som muligt.
- Frontdækslet skal være tilgængeligt.
- Ledningerne forbindes, undtagen ved slukningsventilen, ved hjælp af hylstre med hurtigkoblinger.
- På afspærringsventilen er ledningen fastgjort til forbindelse med en møtrik.

Tilslut ledningen (undtagen til slukningsventilen)

1. Sådan forbindes en linje:

Figur F

- a Træk klemmen på koblingen ud.
- b Sæt de 2 dyvler i hullerne indtil anslag.
- c Træk klemmen på koblingen ud.
- d Træk i kablet for at kontrollere den korrekte pasform.

Obs

Tilslutningen af et hylster til apparatet eller hanen sker på samme måde.

Træk slangen af (undtagen ved afspærringsventilen)

2. Sådan frakobles en linje:

Figur G

- a Træk klemmen på koblingen ud.
- b Skub tilbage og hold fast i hurtigkoblingen.
- c Træk slangen ud af hurtigkoblingen.

Obs

Trækning af et hylster på apparatet eller på hanen sker på samme måde.

Tilslut ledningen (til afspærringsventilen)

3. Sådan forbindes linjen:

Figur H

- a Skru møtrikken af og skub den på kablet.
- b Sæt de 2 dyvler i hullerne indtil anslag.
- c Stram møtrikken på konnektoren.
- d Træk i kablet for at kontrollere den korrekte pasform.

Træk slangen af (på slukningsventilen)

4. Sådan frakobles slangen:

Figur I

- a Skru møtrikken af.
- b Træk kablet ud af forbindelsen.

Skærelinje

5. Skær om nødvendigt forsigtigt linjen vinkelret på den langsgående akse med en skarp skærekniv.

Figur J

BEMÆRK

Slangen må ikke skæres skråt.

Deformer ikke slangen.

Brug ikke sakse, sidefræsere eller lignende værktøjer, da de deformerer linjen og ændrer linjens tværsnit.

Tilslut linje 3/8"

1. Tilslut linjen 3/8" til slukningsventilen.

Figur K

2. Fjern transportdækslet fra det bageste dæksel, det er ikke længere nødvendigt.
3. Før 3/8"-kablet til "IN"-forbindelsen på enheden. Forkort 3/8"linje, hvis det er nødvendigt.
4. Tilslut linjen 3/8" med vinkelhylsteret 3/8" til forbindelsen "IN".

Tilslut linje 1/4"

1. Tilslut stikkontakten til bunden af hanen.

Figur L

2. Tilslut slangen 1/4" til hylsteret.
3. Før 1/4"-kablet til "OUT"-forbindelsen på enheden. Forkort linjen 1/4" om nødvendigt.
4. Tilslut linjen 1/4" med vinkelhylsteret 1/4" til forbindelsen "OUT".

Ibrugtagning

1. Tag den forreste afdækning af. Grib ind i grebforbyrningen, og træk den forreste afdækning af maskinen. For fastgørelse skal du sætte den forreste afdækning på ved soklen og klappe den på maskinen.

Figur M

2. Åbn koldt-vandindløbet:

Figur N

- a Åbn koldt-vandsindløbets hjørneventil.
 - b Åbn afspærringsventilen.
3. Kontrollér maskinen og alle tilslutninger for tæthed. I tilfælde af utæthed skal du lukke koldt-vandsindløbets hjørneventil og fjerne utætheden.

- Åbn vandhanen, og lad ca. 10 l vand løbe ud, se kapitel *Betjening*. Systemet skylles, eventuelle rester skylles ud, og filterpatronerne udluftes. Som følge af det anvendte aktivkul er det normalt, hvis der kommer mørkfarvet vand ud til at starte med. Vandet må ikke bruges, før det er helt klart.
- Kontroller igen maskinen og alle tilslutninger igen for tæthed.
- Luk vandhanen. Maskinen er nu klar til brug.

Drift

Betjening

- Åbn vandhanen.
Figur O
 - Drej kontakten på maskinen til den ønskede position.
 - Drej håndtaget mod uret for at fjerne vand.

Obs

Tøm 1 l vand hver dag, før du bruger vandet for første gang.

Systemet skylles og den høje kvalitet af det fjernede vand sikres.

Hvis der ikke er fjernet vand i mere end 3 dage, skal du først lade 10 l vand løbe ud.

Pleje og vedligeholdelse

Rengøring af maskinen

BEMÆRK

Ukorrekt rengøring

Risiko for beskadigelse.

Der må ikke anvendes skurremidler eller aggressive rengøringsmidler.

- Tør enhedens hus regelmæssigt af med en blød, fugtig klud.

Filterpatroner skifter interval

Filterpatron	Skift senest hver
Præ-rent filter 2.644-302.0	6 måneder
Hy-Protect-filter 2.644-303.0	12 måneder
Efterbeskyttelsesfilter 2.644-304.0	12 måneder
Skifteintervallet for filterpatronerne varierer afhængigt af kvaliteten af fodervandet.	

Udskiftning af filterpatron

⚠ ADVARSEL

Sundhedsfare som følge af indslæbning af bakterier eller utilstrækkelig filtreringseffekt

Indtrængen af bakterier gennem forkert installation, håndtering eller reparation.

Utilstrækkelig filtereffekt på grund af forkert installation eller rengøring af filterindsatserne på filterpatroner eller manglende overholdelse af udskiftningsintervallerne.

Sørg for god hygiejne og renlighed, når du udskifter filterpatronen.

Brug sterile engangshandsker ved udskiftning af filterpatroner.

Pak kun nye filterpatroner ud umiddelbart før installation.

Sørg for, at filterpatronerne er anbragt korrekt i enheden.

Forsøg ikke at rengøre filterindsatserne på filterpatronerne, men udskift filterpatronerne, når udskiftningsintervallet eller den utilstrækkelige filtereffekt er nået. Filterindsatserne kan ikke rengøres eller renoveres. Lad kun maskinen reparere af uddannede fagfolk.

- Reducer trykket i systemet.

Figur P

- Luk afspærringsventilen.
- Åbn vandhanen.

- Tag den forreste afdækning af. Grib ind i grebfordybningen, og træk den forreste afdækning af maskinen. For fastgørelse skal du sætte den forreste afdækning på ved soklen og klappe den på maskinen.

Figur M

- Tag sterile engangshandsker på.
- Fjern filterpatronen, der skal udskiftes.

Figur Q

- Frigiv filterpatronen op fra holdeklamme, og drej den ud maks. 45°.
 - Drej filterpatronen ca. 90° mod uret, og tag den ud af holderen. Bortskaft filterpatronen via husholdningsaffaldet.
- Pak den nye filterpatron ud.
 - Vær opmærksom på udskiftningsdatoen på filterpatronens mærkat.
 - Montér den nye filterpatron.
 - Skub filterpatronen ind i holderen, og drej den med uret ca. 90°, indtil den går i indgreb.
 - Drej filterpatronen nedad, indtil den går i indgreb i låseklammen.

⚠ ADVARSEL

Sørg for korrekt placering af de tre forskellige filterpatroner i maskinen. Den korrekte position er vist på mærkaten på hver filterpatron.

- Udluft systemet og kontroller for tæthed, se kapitel *Ibrugtagning*.

Transport

⚠ FORSIGTIG

Manglende overholdelse af vægten

Fare for kvæstelser og beskadigelse

- Vær opmærksom på maskinens vægt ved transporten.
- Ved transport i køretøjer skal maskinen sikres mod at glide eller vælte iht. til de gældende retningslinjer.

Opbevaring

⚠ FORSIGTIG

Manglende overholdelse af vægten

Fare for kvæstelser og beskadigelse

- Vær opmærksom på maskinens vægt ved opbevaring.
- Opbevar maskinen på et frostfrit sted.

Hjælp ved fejl

Fejl skyldes ofte enkle årsager, som du selv kan afhjælpe ved hjælp af følgende oversigt. I tvivlstilfælde eller

ved fejl, der ikke nævnes her, skal du kontakte den autoriserede kundeservice.

Fejl	Årsag	Afhjælpning
Lækage.	Forkert installeret enhed.	<ul style="list-style-type: none"> Kontroller den korrekte installation af slukningsventil, rør (skal indsættes i stikkontakterne indtil stop), stikkontakter og vandhane, om nødvendigt installere dem korrekt, se kapitel <i>Montering og tilslutning af maskinen</i>.
	Filterpatroner forkert indsat.	<ul style="list-style-type: none"> Kontroller, at filterpatronerne passer korrekt i beholderne, og indsæt om nødvendigt filterpatronerne korrekt, se kapitel <i>Udskiftning af filterpatron</i>.
	Linjer eller ærmer beskadiget eller deformeret.	<ul style="list-style-type: none"> Kontroller kabler og hylstre for skader og deformation, udskift beskadigede eller deformerede dele.
Maskinen får for lidt vand:	Filterpatronerne er tilstoppede.	<ul style="list-style-type: none"> Kontroller, at filterpatronernes udskiftningsintervaller overholdes, og udskift om nødvendigt de tilsvarende filterpatroner. Hvis ændringsintervallet endnu ikke er nået, skal venstre filterpatron først udskiftes og enheden udluftes, se kapitel <i>Ibrugtagning</i>. Hvis apparatet stadig frigiver for lidt vand, skal du udskifte den midterste filterpatron på samme måde. Hvis apparatet fortsætter med at frigive for lidt vand, skal du udskifte den højre filterpatron på samme måde.
	Vandforsyningen er reduceret.	<ul style="list-style-type: none"> Kontroller placeringen af hjørneventilens koldtvandsindløb og slukningsventil, helt åben om nødvendigt. Kontroller slangernes tilstand, fjern om nødvendigt knæk og skader. Kontakt serviceafdelingen, hvis fejlen fortsat foreligger.
	Vandforsyningstrykket er for lavt.	<ul style="list-style-type: none"> Indstil vandforsyningstrykket til 4 bar på trykreduktionen af drikkevandsinstallationen i bygningen eller på den separate trykreduktion. Kontakt serviceafdelingen, hvis fejlen fortsat foreligger.
Maskinen afgiver ingen strøm	Vandtilførslen er afbrudt.	<ul style="list-style-type: none"> Kontroller placeringen af hjørneventilens koldtvandsindløb og slukningsventil, helt åben om nødvendigt. Kontroller slangernes tilstand, fjern om nødvendigt knæk og skader. Kontakt serviceafdelingen, hvis fejlen fortsat foreligger.
Vandkvaliteten forringes (kontaminering, dårlig lugt/smag).	Filterkapaciteten for en filterpatron er opbrugt, eller udskiftningsintervallet er overskredet.	<ul style="list-style-type: none"> Udskift den relevante filterpatron. Hvis ændringsintervallet endnu ikke er nået, skal venstre filterpatron først udskiftes og enheden udluftes, se kapitel <i>Ibrugtagning</i>. Hvis vandkvaliteten fortsat forringes, skal den midterste filterpatron udskiftes på samme måde. Hvis vandkvaliteten fortsat forringes, skal den højre filterpatron udskiftes på samme måde.

Garanti

I de enkelte lande gælder de af vore forhandlere fastlagte garantibetingelser. Eventuelle fejl på maskinen afhjælpes gratis inden for garantien, såfremt fejlen kan tilskrives en materiale- eller produktionsfejl. Hvis du ønsker at gøre garantien gældende, bedes du henvende dig til sin forhandler eller nærmeste kundeservice medbringende kvittering for købet. (Se adressen på bagsiden)

Tekniske data

Effektdata maskine

Vandtilløbstryk	MPa (bar)	0,1-0,4 (1-4)
Vandtilløbstemperatur	°C	5-38
Omgivelsestemperatur	°C	4-40

Vandaftapning (afhængig af tilløbstryk og filtertilstand)

Filterret vand	l/min	2
----------------	-------	---

Mål og vægt

Bredde	mm	377
Dybde	mm	168
Højde	mm	421
Vægt	kg	5,66

Der tages forbehold for tekniske ændringer.

Indhold

Algemene instruktions	50
Sikkerhedsanvisninger	50
Forskriftsmæssig brug	50
Milieubeskyttelse	51
Tilbehør og reservedeler	51
Leveringsomfang	51
Beskrivelse av apparatet	51
Apparatet inbouwen en aansluiten	51
Igangsetting	53
Drift	53
Stell og vedlikehold	53
Transport	54
Lagring	54
Hulp bij storingen	54
Garanti	55
Tekniske data	55

Algemene instruktions



Voordat u het apparaat voor het eerst gebruikt, dient u deze oorspronkelijke gebruiksaanwijzing en de het hoofdstuk veiligheidsinstructies door te lezen.

Handel dienovereenkomstig.

Bewaare de oorspronkelijke gebruiksaanwijzing voor later gebruik of voor de volgende eigenaar.

Een QR-code® voor het oproepen van de onlinegebruiksaanwijzing vindt u hier:

Figur B

Handelsmerken

QR-code® is een gedeponoerd handelsmerk van DENSO WAVE INCORPORATED.

Sikkerhedsanvisninger

Risikonivå

△ FARE

• Anvisning om en umiddelbar truende fare som kan føre til store personskader eller til død.

△ ADVARSEL

• Anvisning om en mulig farlig situation som kan føre til store personskader eller til død.

△ FORSIKTIG

• Anvisning om en mulig farlig situation som kan føre til mindre personskader.

OBS

• Anvisning om en mulig farlig situation som kan føre til materielle skader.

Veiligheidsinstructies

△ **FARE** • Fare for kvelning. Hold innpakningsfolien vekk fra barn.

△ **ADVARSEL** • Gebruik het apparaat alleen reglementair en houd rekening met de plaatselijke omstandigheden. • Voer aan dit apparaat uitsluitend drinkwater van een publieke drinkwatervoorziening toe. De kwaliteit van het drinkwater moet minimaal voldoen aan de richtlijnen van de Wereldgezondheidsorganisatie (WHO). • Dit apparaat mag niet worden ingebouwd of gebruikt door personen (inclusief kinderen) met een lichamelijke, sensorische, verstandelijke of mentale beperking of een gebrek aan ervaring en kennis.

• Gezondheidsgevaar door ziektekiemen. Let bij het vervangen van de filterpatronen op hygiëne en netheid. Draag steriele wegwerphandschoenen bij het vervangen van de filterpatronen. Reinig de oppervlakken van het apparaat regelmatig. Als uw drinkwaterleverancier heeft gewaarschuwd voor verontreiniging, moet u alle filterpatronen vernieuwen nadat u weer groen licht heeft gekregen. • Barn skal ikke leke med apparatet. • Barn skal holdes under tilsyn for å sikre at de ikke leker med apparatet. • Helsefare hvis apparatet repareres feil. Apparatet må kun repareres av utdannet fagpersonell.

△ **FORSIKTIG** • Ikke bruk apparatet dersom det har falt ned, har synlige skader eller er utett.

OBS • Reinig de plastic oppervlakken van het apparaat of de kabels en aansluitingen niet met alcoholhoudende, agressieve of schurende reinigingsmiddelen.

• Gebruik en bewaar het apparaat en de watergeleidende componenten ervan alleen in vorstvrije binnenruimtes.

Forskriftsmæssig bruk

- Apparatet brukes til å avgi filtert drikkevann.
- Filtert vann er et næringsmiddel og må brukes innen 1 til 2 dager.
- Apparatet holder tilbake rester fra vannledningen, tungmetaller, klor, hormon- og legemiddelrester, mikroplast, bakterier og virus, samt stoffer som forringer smak og lukt. Alle mineraler forblir intakte.
- Tilførselsvannet må være drikkevann etter WHO-standard. Apparatet er derfor ikke egnet for bruk av vann av ukjent opprinnelse og av hav- eller brønnvann. Det holder ikke tilbake salter og mineraler.
- Filtermaterialet underkastes en spesiell behandling med sølv. En liten mengde sølv, som er ufarlig for helsen, kan slippes ut i vannet. Dette er i tråd med WHO's anbefaling for drikkevann.

- Hvis et offentlig organ, f.eks. vannleverandøren, oppfordrer til å koke tappevannet, må filtersystemet tas ut av drift. Når det ikke lenger er påkrevet å koke vannet, må filterpatronene byttes ut.
- Apparatet kan brukes for følgende områder:
 - I husholdning og lignende bruksområder
 - I kjøkkenkroker og pauserom
 - I personalets kjøkkenområder i butikker, kontorer og andre arbeidsområder
 - På hoteller, moteller, bed and breakfast og andre overnattingssteder

Forutsigbar feil bruk

All bruk som ikke er faller inn under tiltenkt bruk er forbudt.

Brukeren er ansvarlig for skader som oppstår på grunn av ikke tiltenkt bruk.

Milieubeskyttelse



De verpakkingsmaterialen zijn herbruikbaar. Verwijder verpakkingen op een milieuvriendelijke manier.



Oude apparaten bevatten waardevolle, herbruikbare materialen die gerecycled moeten worden.

Voer oude apparaten daarom af via geschikte inzamelingsystemen.

Instructies betreffende inhoudsstoffen (REACH)

Actuele informatie over inhoudsstoffen vindt u op:

www.kaercher.de/REACH

Tilbehør og reservedeler

Bruk bare originalt tilbehør og originale reservedeler; de garanterer for en sikker og problemfri drift av apparatet. Informasjon om tilbehør og reservedeler finner du på www.kaercher.com.

Leveringsomfang

Når du pakker ut apparatet, må du på grunnlag av bruksanvisningen kontrollere at innholdet i esken er komplett og uskadet. Ved manglende tilbehør eller transportskader må du henvende deg til forhandleren.

Beskrivelse av apparatet

Figurer, se grafikkside

Figur A

- 1 QR-kode® for tilgang til bruksanvisningen på nettet
- 2 Frontdeksel
- 3 Bakdeksel
- 4 Transportdeksel
- 5 Tilkobling «IN»
- 6 Tilkobling «OUT»
- 7 Typeskilt
- 8 Utløp
- 9 Rosett
- 10 Spak
- 11 Tøtningsbrikke
- 12 Underlagsskive
- 13 Vannkran
- 14 Vingemutter

- 15 Hurtigkobling
- 16 Vinkelmuffe 3/8"
- 17 Stengeventil
- 18 Vinkelhylse 1/4"
- 19 Muffe
- 20 Klemme til muffe (2 stk.)
- 21 Klemme til vinkelmuffe 1/4" (2 stk.)
- 22 Klemme til vinkelmuffe 3/8" (2 stk.)
- 23 Pakning
- 24 *Utslagsvask
- 25 *Hjørneventil kaldtvannsinntak
- 26 *Fleksibel slange
- 27 *Hjørneventil varmtvannsinntak
- 28 *Benkeplate
- 29 Sokkel
- 30 Filterpatron
 - Pre-Pure-filter 2.644-302.0 (venstre)
 - Hy-Protect-filter 2.644-303.0 (senter)
 - Post-Protect-filter 2.644-304.0 (høyre)
- 31 Festeklemme
- 32 Etikett
- 33 Kabel 3/8"
- 34 Kabel 1/4"
- 35 Feste
- 36 Apparat WPC 120 UF
- 37 Håndtaksfordypning

* Ikke inkludert i leveransen.

Apparat inbouwen en aansluiten

OBS

Gebruik en bewaar het apparaat en de watergeleidende componenten ervan alleen in vorstvrije binnenruimtes.

⚠ ADVARSEL

Gevaar voor materiële schade door ondeskundige inbouw

Beschadiging van spoel / werkblad en huisinstallatie alsmede schade door uitredend water.

Bouw het apparaat en de onderdelen ervan alleen zelf in, als u daartoe in staat bent en over de nodige kennis en gereedschap beschikt.

Laat bij twijfel het apparaat door een persoon met gespecialiseerde kennis inbouwen.

Controleer na de inbouw de dichtheid van het complete systeem.

- De watertemperatuur en de wateringsdruk moeten overeenkomen met de voorgeschreven waarden, zie hoofdstuk *Teknische data*.

OBS

Bij hogere leidingdrukwaarden vooraf een externe drukregelaar aanbrengen!

- Afhankelijk van de lokale voorschriften moet er een goedgekeurde terugslagventiel worden geïnstalleerd.

- Het apparaat met de sokkel omlaag op een effen, horizontaal vlak plaatsen.
- De voorste afdekking en het afsluitventiel moeten vrij toegankelijk zijn.
- De afstand tot warmtestralende toestellen zoals boilers onder de gootsteen of ongeïsoleerde warmwaterleidingen moet ten minste 100 mm bedragen.
- Het apparaat alleen met de meegeleverde leidingen aansluiten.
- Gebruik geen gebruikte leidingen.
- De leidingen niet knikken en niet blootstellen aan trekspanning, torsie of samendrukking.
- Geen voorwerpen op de leidingen plaatsen.

Aansluitschema

1. Bij de inbouw het aansluitschema in acht nemen:
Figur C

Watertoevoerdruk controleren en instellen

1. Bij de drukregelaar van de drinkwaterinstallatie van het gebouw de watertoevoerdruk controleren. Deze mag in geen geval boven de in hoofdstuk *Teknische data* aangegeven maximale waarde liggen. Wij adviseren om de watertoevoerdruk op 0,4 MPa (4 bar) in te stellen.
Als er geen drukregelaar in de drinkwaterinstallatie van het gebouw aanwezig is, moet een afzonderlijke drukregelaar stroomopwaarts van de eenheid worden aangesloten.
Als de waarde van de watertoevoerdruk niet kan worden bepaald in de drinkwaterinstallatie van het gebouw, moet een aparte drukregelaar worden aangesloten stroomopwaarts van de eenheid.

Waterkraan inbouwen

- De inbouwpositie moet zo worden gekozen dat de kraan van onderaf toegankelijk is voor installatie en de opening van de uitloop zich boven de gootsteen bevindt.
Voor de aansluiting van de leiding 1/4" voldoende ruimte inplannen.
- De materiaaldikte A van gootsteen / werkblad mag max. 24 mm bedragen. Als de materiaaldikte groter is, kan het werkblad van anderen van een overeenkomstige verzinking worden voorzien. Laat bij twijfel het apparaat door een persoon met gespecialiseerde kennis inbouwen.
- De bovenste en onderste oplegvlakken moeten effen en parallel zijn, met een doorsnede B van minstens. 50 mm.

Inbouwschema

Figur D

1. Een boring met doorsnede C van 12 mm voor de inbouw van de waterkraan aanbrengen.
Voor het materiaal van de gootsteen / het werkblad geschikte boormachine resp. gereedschappen gebruiken.
Indien nodig voorboren.
2. De beschermfolie van de rozet verwijderen.
3. De rozet en de afdichtschijf op de waterkraan steken.
4. De waterkraan van boven in de boring plaatsen en uitlijnen.
5. De onderlegschijs van onder op de waterkraan steken en de vleugelmoer vastdraaien.

⚠ ADVARSEL

Gevaar voor beschadiging door te hoge watertemperatuur

Water met een temperatuur hoger dan 38° C beschadigt de filterpatronen onherstelbaar.

Sluit het afsluitventiel uitsluitend op het hoekventiel koudwatertoevoer aan, nooit aan een hoekventiel warmwatertoevoer.

Merknad

Het hoekventiel koudwatertoevoer bevindt zich meestal rechts, een optioneel hoekventiel warmwatertoevoer meestal links.

1. Het afsluitventiel tussen hoekventiel koudwatertoevoer en flexslang inbouwen.

Figur E

- a Het hoekventiel sluiten.
- b De flexslang van het hoekventiel koudwatertoevoer losschroeven.
- c Het afsluitventiel met de afdekking op hoekventiel koudwatertoevoer schroeven.
- d De flexslang op het afsluitventiel schroeven.

Instructies over leidingmontage

- Het apparaat zodanig opstellen dat de leidingen zo kort mogelijk zijn.
- De voorste afdekking moet toegankelijk zijn.
- De leidingen worden, behalve bij het afsluitventiel, middels moffen met snelkoppelingen aangesloten.
- Bij het afsluitventiel wordt de leiding op de aansluiting met een moer bevestigd.

Leiding aansluiten (behalve aan afsluitventiel)

1. Voor het aansluiten van een leiding:

Figur F

- a De klem van de koppeling er aftrekken.
- b De leiding tot aan de aanslag in de snelkoppeling steken.
- c De klem op de snelkoppeling steken.
- d Aan de leiding trekken om de juiste positie te controleren.

Merknad

Het aansluiten van een mof op het apparaat of de waterkraan wordt op dezelfde wijze uitgevoerd.

Leiding loskoppelen (behalve aan afsluitventiel)

2. Voor het loskoppelen van een leiding:

Figur G

- a De klem van de koppeling er aftrekken.
- b De snelkoppeling terugdrukken en vasthouden.
- c De leiding uit de snelkoppeling trekken.

Merknad

Het lostrekken van een mof van het apparaat of een waterkraan wordt op dezelfde wijze uitgevoerd.

Leiding aansluiten (op afsluitventiel)

3. Voor het aansluiten van de leiding:

Figur H

- a De moer losschroeven en op de leiding schuiven.
- b De leiding tot aan de aanslag in de aansluiting steken.
- c De moer op de aansluiting vastdraaien.
- d Aan de leiding trekken om de juiste positie te controleren.

Leiding loskoppelen (van afsluitventiel)

4. Voor het loskoppelen van de leiding:

Figur I

- a De moeren losschroeven.
- b De leiding uit de aansluiting trekken.

Leiding inkorten

- De leiding indien nodig voorzichtig met een scherp afbrekmes in een rechte hoek ten opzichte van de lengteas afsnijden.

Figur J

OBS

De leiding niet schuin afsnijden.

De leiding niet vervormen.

Geen schaar, zijknijptang of soortgelijk gereedschap gebruiken, aangezien dit de kabel vervormt en de kabeldoorsnede verandert.

Leiding 3/8" aansluiten

- De leiding 3/8" op het afsluitventiel aansluiten.
Figur K
- De transportafdekking van de achterste afdekking verwijderen; deze is niet meer nodig.
- De leiding 3/8" voor de aansluiting "IN" op het apparaat monteren.
De leiding 3/8" indien nodig inkorten.
- De leiding 3/8" met de hoekmof 3/8" op de aansluiting "IN" aansluiten.

Leiding 1/4" aansluiten

- De mof onder op de waterkraan aansluiten.
Figur L
- De leiding 1/4" op de mof aansluiten.
- De leiding 1/4" voor de aansluiting "OUT" op het apparaat monteren.
De leiding 1/4" indien nodig inkorten.
- De leiding 1/4" met de hoekmof 1/4" op de aansluiting "OUT" aansluiten.

Igangsetting

- Ta av frontdekselet.
Stikk hånden inn i håndtaksgropen og trekk av frontdekselet på apparatet.
Frontdekselet plasseres ved at det settes på sokkelen og trykkes mot apparatet.
Figur M
- Åpne kaldtvannsinntaket:
Figur N
 - Åpne hjørneventilen for kaldtvannsinntak.
 - Åpne stengeventilen.
- Kontroller at apparatet og alle tilkoblingene er tette. I tilfelle lekkasje lukker du hjørneventilens for kaldtvannsinntaket og utbedrer lekkasjen.
- Åpne vannkranen og la ca. 10 l vann renne ut, se kapittel *Bediening*.
Systemet spyles, eventuelle rester skylles ut og filterpatronene ventileres.
Mørkt vann som kommer ut i starten er normalt, og avhenger av det aktive kullet som brukes.
Ikke bruk vannet før det er helt klart.
- Kontroller apparatet og alle tilkoblinger på nytt for lekkasjer.
- Steng vannkranen.
Apparatet er nå klart til bruk.

Drift

Bediening

- De waterkraan openen.
Figur O
 - De uitloop in de gewenste positie draaien.
 - De hendel voor wateronname linksom draaien.

Merknad

Dagelijks voor het eerste gebruik van het water eerst 1 l water laten doorlopen.

Het systeem wordt doorgespoeld en de hoge kwaliteit van het afgenomen water wordt gegarandeerd.

Als langer dan 3 dagen geen water werd afgenomen, eerst 10 l water laten doorlopen.

Stell og vedlikehold

Apparaat reinigen

OBS

Urtiktig rengjøring

Fare for skader.

Ikke bruk skurende eller aggressive rengjøringsmidler.

- De behuizing van het apparaat regelmatig met een zachte, vochtige doek schoonvegen.

Filterpatronen vervangingsintervallen

Filterpatroon	Vervanging uiterlijk alle
Pre-Pure-filter 2.644-302.0	6 maanden
Hy-Protect-filter 2.644-303.0	12 maanden
Post-Protect-filter 2.644-304.0	12 maanden

Het vervangingsinterval van de filterpatronen hangt af van de kwaliteit van het toevoerwater.

Skifte filterpatroon

⚠ ADVARSEL

Gezondheidsgevaar door aanwezigheid van kiemen resp. onvoldoende filtereffectiviteit

Aanwezigheid van kiemen door niet-deskundige installatie, hantering of reparatie.

Onvoldoende filterwerking door verkeerde inbouw resp. reiniging van de filterinzetstukken van filterpatronen resp. niet-inachtneming van de vervangingsintervallen. Let bij het inbouwen van filterpatronen op hygiëne en netheid.

Draag steriele wegwerphandschoenen bij het vervangen van filterpatronen.

Neem nieuwe filterpatronen pas direct voor de inbouw uit de verpakking.

Zorg voor de juiste indeling van de filterpatronen in het apparaat.

Probeer niet de filterinzetstukken van de filterpatronen te reinigen, maar vervang de filterpatronen, als het vervangingsinterval is bereikt of het filtereffect onvoldoende is. De filterinzetstukken kunnen niet worden gereinigd of worden opengemaakt.

Laat het apparaat alleen door geschoold vakpersoneel repareren.

- Slipp ut trykket i systemet.

Figur P

- Lukk stengeventilen.
- Åpne vannkranen.

- Ta av frontdekselet.
Stikk hånden inn i håndtaksgropen og trekk av frontdekselet på apparatet.
Frontdekselet plasseres ved at det settes på sokkelen og trykkes mot apparatet.

Figur M

- Bruk sterile engangshansker.
- Demonter filterpatronen som skal skiftes ut.

Figur Q

- Ta filterpatronen ut av holdeklemmen og sving den maks. 45° utover.

Transport

⚠ **FORSIKTIG**

Ved ignorering av vekten

Fare for personskader og materielle skader

Ta hensyn til apparatets vekt under transport.

- Apparatet bij transport in voertuigen conform de richtlijnen tegen wegglijden en omvallen beveiligen.

Lagring

⚠ **FORSIKTIG**

Ved ignorering av vekten

Fare for personskader og materielle skader

Ta hensyn til apparatets vekt ved lagring.

1. Oppbevar apparatet på et frostfritt sted.

- b Vri filterpatronen omtrent 90° mot urviseren og ta den ut av festet.

Kast filterpatronen i husholdningsavfallet.

5. Pakk ut den nye filterpatronen.
6. Noter deg dato for utskifting på etiketten på filterpatronen.
7. Installer den nye filterpatronen.
 - a Skyv filterpatronen inn i festet og vri den ca. 90° med urviseren med til den stopper.
 - b Sving filterpatronen nedover til den smetter på plass i holdeklammen.

⚠ **ADVARSEL**

Påse at de tre forskjellige filterpatronene er riktig plassert i apparatet. Riktig posisjon vises på etiketten på hver filterpatron.

8. Luft ut systemet og sjekk for lekkasjer, se kapittel *Igangsetting*.

Hulp bij storingen

Storingen hebben vaak oorzaken die eenvoudig met behulp van het volgende overzicht kunnen worden verhol-

pen. Neem bij twijfel of storingen die hier niet worden vermeld contact op met de erkende klantenservice.

Feil	Arsak	Utbedring
Ondichtheid.	Apparaat verkeerd ingebouwd.	<ul style="list-style-type: none"> ● Correcte inbouw van afsluitventiel, leidingen (moeten tot de aanslag in de moffen ingestoken zijn), moffen en waterkraan controleren, indien nodig correct inbouwen, zie hoofdstuk <i>Apparaat inbouwen en aansluiten</i>.
	Filterpatronen verkeerd geplaatst.	<ul style="list-style-type: none"> ● Correcte inbouw van de filterpatronen in de opnames controleren, indien nodig filterpatronen correct aanbrengen, zie hoofdstuk <i>Skifte filterpatron</i>.
	Leidingen of moffen beschadigd of vervormd.	<ul style="list-style-type: none"> ● Leidingen en moffen op beschadiging en vervorming controleren, beschadigde of vervormde onderdelen vervangen.
Het apparaat geeft te weinig water af.	De filterpatronen zijn verstopt.	<ul style="list-style-type: none"> ● Het aanhouden van de vervangingsintervallen van de filterpatronen controleren, indien nodig de desbetreffende filterpatronen vervangen. Als het vervangingsinterval nog niet is bereikt, eerst het linker filterpatroon vervangen en het apparaat ontluichten, zie hoofdstuk <i>Igangsetting</i>. Als het apparaat nog steeds te weinig water levert, de middelste filterpatroon op dezelfde wijze vervangen. Als het apparaat nog steeds te weinig water levert, de rechter filterpatroon op dezelfde wijze vervangen.
	De watertoevoer is verminderd.	<ul style="list-style-type: none"> ● De stand van hoekventiel voor koudwatertoevoer en afsluitventiel controleren, indien nodig volledig openen. ● Toestand van de leidingen controleren, indien nodig knikken en beschadigingen verwijderen. ● Neem contact op met de servicedienst als de storing aanhoudt.
	De watertoevoerdruk is te laag.	<ul style="list-style-type: none"> ● De drukregelaar van de drinkwaterinstallatie van het gebouw resp. de aparte drukregelaar op 4 bar instellen. ● Neem contact op met de servicedienst als de storing aanhoudt.

Feil	Årsak	Utbedring
Het apparaat geeft geen water af.	De watertoevoer is onderbroken.	<ul style="list-style-type: none"> De stand van hoekventiel voor koudwater-toevoer en afsluitventiel controleren, indien nodig volledig openen. Toestand van de leidingen controleren, indien nodig knikken en beschadigingen verwijderen. Neem contact op met de servicedienst als de storing aanhoudt.
De waterkwaliteit is verslechterd (verontreiniging, slechte geur / smaak).	De filtercapaciteit van een filterpatroon is uitgeput resp. het vervangingsinterval is overschreden.	<ul style="list-style-type: none"> De desbetreffende filterpatroon vervangen. Als het vervangingsinterval nog niet is bereikt, eerst het linker filterpatroon vervangen en het apparaat ontluchten, zie hoofdstuk <i>Igangsetting</i>. Als de waterkwaliteit verder verslechterd blijft, de middelste filterpatroon op dezelfde wijze vervangen. Als de waterkwaliteit verder verslechterd blijft, de rechter filterpatroon op dezelfde wijze vervangen.

Garanti

Vår ansvarlige salgsorganisasjon for det enkelte land har utgitt garantibetingelsene som gjelder i det aktuelle landet. Eventuelle feil på apparatet repareres gratis i garantitiden dersom disse kan føres tilbake til material- eller produksjonsfeil. Ved behov for garanti-reparasjoner, vennligst henvend deg med kjøpskvitteringen til din forhandler eller nærmeste autoriserte kundeservice. (Se adresse på baksiden)

Tekniske data

Effektspesifikasjoner apparat

Vanninnløpstrykk	MPa (bar)	0,1-0,4 (1-4)
Vanninnløpstemperatur	°C	5-38
Omgivelsestemperatur	°C	4-40

Vanntilførsel (avhengig av tilløpstrykk og filtertilstand)

Gefiltert water	l/min	2
-----------------	-------	---

Mål og vekt

Bredde	mm	377
Dybde	mm	168
Høyde	mm	421
Vekt	kg	5,66

Med forbehold om tekniske endringer.

Innehåll

Allmän information	55
Säkerhetsinformation	55
Avsedd användning	56
Miljöskydd	56
Tillbehör och reservdelar	56
Leveransens omfattning	56
Beskrivning av maskinen	56
Montera och ansluta apparaten	57
Idrifttagning	58
Drift	58
Skötsel och underhåll	58
Transport	59
Förvaring	59
Hjälp vid störningar	59
Garanti	60
Tekniska data	60

Allmän information



Läs igenom och följ denna bruksanvisning i original och kapitlet Säkerhetsinformation innan du använder maskinen för första gången. Följ anvisningarna.

Spara bruksanvisningen i original för senare bruk eller för nästa ägare.
En QR-kod[®] för att öppna onlinebruksanvisningen finns i:

Bild B

Varumärke

QR-kod[®] är ett registrerat varumärke som tillhör DENSO WAVE INCORPORATED.

Säkerhetsinformation

Risiknivåer

⚠ FARA

- Varnar om en omedelbart överhängande fara som kan leda till svåra personskador eller dödsfall.

⚠ VARNING

- Varnar om en möjligen farlig situation som kan leda till svåra personskador eller dödsfall.

⚠ FÖRSIKTIGHET

- Varnar om en möjlig farlig situation som kan leda till lättare personskador.

OBSERVERA

- Varnar om en möjlig farlig situation som kan leda till materiella skador.

Säkerhetsinformation

⚠ **FARA** • Kvävningsrisk. Håll förpackningsfolier utom räckhåll för barn.

⚠ **VARNING** • Använd endast apparaten så som avses och ta hänsyn till lokala förhållanden. • Använd endast dricksvatten från en offentlig vattenförsörjning till apparaten. Kvaliteten på dricksvattnet uppfylla Världshälsorganisationens (WHO) riktlinjer. • Apparaten får inte monteras eller underhållas av personer (inklusive barn) med nedsatt fysisk, sensorisk eller mental förmåga eller med begränsad kunskap och erfarenhet. • Hälsorisk på grund av bakterier. Var noga med hygien och renlighet vid byte av filterpatron. Använd sterila engångshandskar när du byter filterpatroner. Rengör ytor på enheten regelbundet. Om din dricksvattenleverantör har varnat för kontaminering måste du byta ut alla filterpatroner efter att allt är klart. • Barn får inte leka med den här maskinen. • Håll uppsikt över barn för att vara säkra på att de inte leker med maskinen. • Hälsorisk på grund av felaktigt reparerad enhet. Enheten får endast tas i drift av specialistpersonal.

⚠ **FÖRSIKTIGHET** • Använd inte maskinen om den just har fallit ned, har synliga skador eller är otät.

OBSERVERA • Rengör inte apparatens plasttytor samt ledningar och anslutningar med alkoholhaltiga, aggressiva eller slipande rengöringsmedel. • Använd och förvara endast apparaten och dess vattenförande komponenter i frostfria miljöer.

Avsedd användning

- Apparaten används för att fördela filtertrat dricksvatten.
- Filtertrat vatten är ett livsmedel och måste användas inom 1–2 dagar.
- Apparaten håller kvar rester från ledningen, tungmetaller, klor, hormon- och läkemedelsrester, mikroplaster, bakterier och virus samt ämnen som försämrar smak och lukt. Alla mineraler finns kvar.
- Tillfört vatten ska vara dricksvatten enligt WHO-standard. Apparaten är därför inte lämplig för användning av vatten med okänt ursprung och av havs- eller brunsvatten. Den håller inte kvar salter och mineraler.
- Filtermaterialet genomgår för en specialbehandling med silver. En liten mängd silver, som inte är hälsoskadligt, kan släppas ut i vattnet. Detta är i linje med WHO:s rekommendationer för dricksvatten.
- Om en myndighet, t.ex. vattenleverantören, uppmanar till att koka kranvatten måste filtersystemet tas ur drift. Efter att uppmaningen om kokning har upphört måste filterpatronerna bytas ut.
- Enheten kan användas på följande områden:
 - I hushåll och liknande
 - I pentryn och pausrum
 - I personalkök i butiker, kontor och andra arbetsområden
 - På hotell, motell, pensionat och liknande

Sannolik felaktig användning

All användning utöver avsett ändamål är otillåten. Operatören ansvarar för skador som uppstår på grund av felaktig användning.

Miljöskydd



Förpackningsmaterialen kan återvinnas. Avfallshandlingarna förpackningar på ett miljövänligt sätt.



Uttjänta apparater innehåller värdefulla, återvinningsbara material som ska lämnas till återvinning. Avfallshandlingarna därför kasseringsapparater enligt lämpligt samlingsystem.

Information om ämnen (REACH)

Aktuellt information om innehållet finns på: www.kaercher.de/REACH

Tillbehör och reservdelar

Använd endast originaltillbehör och originalreservdelar, så att en säker och störningsfri drift av maskinen är garanterad.

Information om tillbehör och reservdelar finns på www.kaercher.com.

Leveransens omfattning

Kontrollera kartongens innehåll med hjälp av bruksanvisningen vid uppackning av apparaten och om det finns skador. Kontakta din försäljare om något tillbehör saknas eller om det finns transportskador.

Beskrivning av maskinen

För bilder, se bildsidorna

Bild A

- ① QR-kod[®] för åtkomst till onlinebruksanvisningen
- ② Främre kåpa
- ③ Bakre kåpa
- ④ Transportkåpa
- ⑤ Anslutning "IN"
- ⑥ Anslutning "OUT"
- ⑦ Typskylt
- ⑧ Utlopp
- ⑨ Rosett
- ⑩ Spak
- ⑪ Tättningsbricka
- ⑫ Bricka
- ⑬ Vattenkran
- ⑭ Vingmutter
- ⑮ Snabbkoppling
- ⑯ Vinkelmuff 3/8"
- ⑰ Avstängningsventil
- ⑱ Vinkelmuff 1/4"
- ⑲ Muff
- ⑳ Klämma muff (2 st.)
- ㉑ Klämma vinkelmuff 1/4" (2 st.)
- ㉒ Klämma vinkelmuff 3/8" (2 st.)

- ⑳ Packning
- ㉑ *Diskho
- ㉒ *Hörnventil för kallvatteninlopp
- ㉓ *Flexibel slang
- ㉔ *Hörnventil för varmvatteninlopp
- ㉕ *Bänkskiva
- ㉖ Bas
- ㉗ Filterpatron
 - Pre-Pure-filter 2.644-302.0 (vänster)
 - Hy-Protect-filter 2.644-303.0 (mitten)
 - Post-Protect-filter 2.644-304.0 (höger)
- ㉘ Fästklammer
- ㉙ Etikett
- ㉚ Ledning 3/8"
- ㉛ Ledning 1/4"
- ㉜ Fäste
- ㉝ Apparat WPC 120 UF
- ㉞ Greppfördjupning

* Ingår inte i leveransen.

Montera och ansluta apparaten

OBSERVERA

Använd och förvara endast apparaten och dess vattenförande komponenter i frostfria miljöer.

⚠ VARNING

Risk för materiella skador på grund av felaktig montering

Skador på diskho/bänkskiva och husinstallation samt skador på grund av läckande vatten.

Installera inte apparaten och dess komponenter själv om du inte klarar av det, dvs. om du saknar nödvändiga kunskaper och verktyg.

Om du är osäker låter du apparaten installeras av en yrkesperson.

Kontrollera hela systemets täthet efter installationen.

- Vattentemperaturen och vatteninloppstrycket ska överensstämma med angivna värden, se kapitel *Tekniska data*.

OBSERVERA

Vid högre ledningstryck är det viktigt att förkoppla en extern tryckregulator!

- Beroende på lokala föreskrifter kan montering av en godkänd återflödesstopp krävas.
- Placera apparaten på en plan, horisontell yta med basen nedåt.
- Den främre kåpan och avstängningsventilen ska vara fritt åtkomliga.
- Avståndet till värmeavgivande apparater såsom pannor under bordet eller isolerade varmvattenledningar ska vara minst 100 mm.
- Anslut endast apparaten med de medföljande ledningarna.
- Använd inte begagnade ledningar.
- Böj, spänn, vrid eller pressa inte ledningarna.
- Placera inga föremål på ledningarna.

Kopplingschema

1. Observera kopplings schemat vid montering:
Bild C

Kontrollera och ställa in vattenmatningstrycket

1. Kontrollera vattenmatningstrycket på tryckregulatorn i fastighetens dricksvatteninstallation. Det får under inga omständigheter överstiga det maxvärde som anges i kapitlet *Tekniska data*. Vi rekommenderar att du ställer in vattenmatningstrycket på 0,4 MPa (4 bar).
Om det inte finns någon tryckregulator i fastighetens dricksvatteninstallation måste en separat tryckregulator förkopplas.
Om värdet för vattenmatningstrycket i fastighetens dricksvattenanläggning inte kan bestämmas måste en separat tryckregulator förkopplas.

Montera vattenkran

- Välj monteringsläge så att vattenkranen är åtkomlig för montering underifrån och utloppsöppningen befinner sig ovanför diskhon.
Planera in tillräckligt med utrymme för anslutning av 1/4"-ledningen.
- Diskhons/bänkskivans materialtjocklek A får inte överskrida 24 mm. Om materialtjockleken är större kan bänkskivan förses med motsvarande nedsänkning underifrån. Om du är osäker låter du apparaten installeras av en yrkesperson.
- De övre och nedre ytorna ska vara plana och parallella, med en diameter B på minst 50 mm.

Monteringsschema

Bild D

1. Sätt dit ett hål med diameter C på 12 mm för monteringen av vattenkranen.
Använd borrar eller verktyg som är lämpliga för materialet i diskhon/bänkskivan.
Förborra vid behov.
2. Avlägsna skyddsfilmen på rosetten.
3. Fäst roset och tätningbrickan på vattenkranen.
4. För in vattenkranen i hålet ovanifrån och rikta in den.
5. Sätt fast brickan på vattenkranen underifrån och dra åt vingmuttern.

Montera avstängningsventil

⚠ VARNING

Risk för skador på grund av för hög vattentemperatur

Vattentemperaturer över 38 °C skadar filterpatronerna permanent.

Anslut avstängningsventilen endast till hörnventilen för kallvatteninloppet, aldrig till en hörnventil för varmvatteninloppet.

Hänvisning

Hörnventilen för kallvatteninloppet befinner sig vanligtvis till höger, en valfri hörnventil för varmvatteninloppet vanligtvis till vänster.

1. Montera avstängningsventilen mellan hörnventilen för kallvatteninloppet och den flexibla slangen.

Bild E

- a Stäng hörnventilen.
- b Skruva loss den flexibla slangen på hörnventilen för kallvatteninloppet.
- c Skruva på avstängningsventilen med tätningen på hörnventilen för kallvatteninloppet.
- d Skruva fast den flexibla slangen på avstängningsventilen.

Information om ledningsmontering

- Placera apparaten så att ledningarna kan hållas så korta som möjligt.
- Den främre kåpan måste vara åtkomlig.
- Ledningarna ansluts, utom vid avstängningsventilen, med hjälp av muffar med snabbkopplingar.
- På avstängningsventilen är ledningen fastsatt på anslutningen med en mutter.

Ansluta ledningen (förutom till avstängningsventilen)

1. Så här ansluter du en ledning:

Bild F

- a Dra bort klämman från snabbkopplingen.
- b Stick in ledningen till anslag i snabbkopplingen.
- c Sätt dit klämman på snabbkopplingen.
- d Dra i ledningen för att kontrollera rätt passform.

Hänvisning

Gör på samma sätt för att ansluta en muff till apparaten eller vattenkranen.

Dra bort ledningen (förutom till avstängningsventilen)

2. Så här drar du bort en ledning:

Bild G

- a Dra bort klämman från snabbkopplingen.
- b Tryck tillbaka och håll fast snabbkopplingen.
- c Dra ut ledningen ur snabbkopplingen.

Hänvisning

Gör på samma sätt för att dra av en muff från apparaten eller vattenkranen.

Ansluta ledningen (till avstängningsventilen)

3. Så här ansluter du ledningen:

Bild H

- a Skruva loss muttern och tryck fast den på ledningen.
- b Stick in ledningen till anslag i anslutningen.
- c Dra åt muttern på anslutningen.
- d Dra i ledningen för att kontrollera rätt passform.

Dra bort ledningen (från avstängningsventilen)

4. Så här drar du bort ledningen:

Bild I

- a Skruva av muttern.
- b Dra ut ledningen ur anslutningen.

Korta ledning

5. Vid behov skär du försiktigt till ledningen med en vass brytbladskniv rätvinkligt mot den långsgående axeln.

Bild J

OBSERVERA

Skär inte ledningen snett.

Deformera inte ledningen.

Använd inte sax, avbitartång eller liknande verktyg eftersom de deformerar ledningen och förändrar ledningstvärsnittet.

Ansluta ledningen 3/8"

1. Anslut ledningen 3/8" till avstängningsventilen.

Bild K

2. Ta bort transportkåpan från den bakre kåpan, den behövs inte längre.
3. Dra ledningen 3/8" till anslutningen "IN" på apparaten.
Förkorta ledningen 3/8" vid behov.
4. Anslut ledningen 3/8" med vinkelmuffen 3/8" till anslutningen "IN".

Ansluta ledningen 1/4"

1. Anslut muffen nedtill på vattenkranen.

Bild L

2. Anslut ledningen 1/4" till muffen.
3. Dra ledningen 1/4" till anslutningen "OUT" på apparaten.
Förkorta ledningen 1/4" vid behov.
4. Anslut ledningen 1/4" med vinkelmuffen 1/4" till anslutningen "OUT".

Idrifttagning

1. Ta av den främre kåpan.

Ta tag i greppfördjupningen och dra av den främre kåpan på apparaten.

För att sätta fast den främre kåpan sätter du den på sockeln och faller den mot apparaten.

Bild M

2. Öppna kallvatteninloppet:

Bild N

a Öppna hörnventilen för kallvatteninloppet.

b Öppna avstängningsventilen.

3. Kontrollera apparaten och alla anslutningar avseende täthet.

Vid läckage stänger du hörnventilen för kallvatteninloppet och åtgärdar läckaget.

4. Öppna vattenkranen och töm ca 10 l vatten, se kapitel *Manövrering*.
Systemet spolas, eventuella rester spolas ut och filterpatronerna avluftas.

Mörkt vatten som inledningsvis rinner ut är normalt och beror på det aktiva kol som används.

Använd inte vattnet förrän det är helt klart.

5. Kontrollera apparaten och alla anslutningar avseende täthet igen.

6. Stäng vattenkranen.

Apparaten är nu klar för användning.

Drift

Manövrering

1. Öppna vattenkranen.

Bild O

a Vrid utloppet till önskat läge.

b Vrid spaken för vattenavtappning moturs.

Hänvisning

Låt 1 liter vatten rinna varje dag före den första användningen.

Systemet spolas och den höga kvaliteten på vattnet som hämtas säkerställs.

Om inget vatten har runnit på mer än 3 dagar låter du först 10 liter vatten rinna.

Skötsel och underhåll

Rengöra maskinen

OBSERVERA

Felaktig rengöring

Skaderisk.

Använd inte skrubbande eller aggressiva rengöringsmedel.

1. Torka av apparatens hölje regelbundet med en mjuk, fuktig trasa.

Filterpatroner bytesintervall

Filterpatron	Byte senast efter
Pre-Pure-filter 2.644-302.0	6 månader
Hy-Protect-filter 2.644-303.0	12 månader

Filterpatron	Byte senast efter
Post-Protect-filtrer 2.644-304.0	12 månader
Filterpatronernas bytesintervall varierar beroende på tillloppsvattnets kvalitet.	

Byta filterpatron

⚠ **VARNING**

Hälsorisk på grund av inträngande bakterier eller otillräcklig filtereffekt

Inträngande bakterier på grund av felaktig installation, hantering eller reparation.

Otillräcklig filtereffekt på grund av felaktig montering eller rengöring av filterinsatserna på filterpatroner eller bristande efterlevnad av bytesintervallerna.

Var noga med hygien och renhet vid byte av filterpatroner.

Använd sterila engångshandskar vid byte av filterpatroner.

Packa endast upp nya filterpatroner omedelbart före monteringen.

Se till att filterpatronerna är korrekt placerade i apparaten.

Försök inte rengöra filterinsatserna på filterpatronerna, utan byt ut dem när bytesintervallet har uppnåtts eller när filtereffekten är otillräcklig. Filterinsatserna kan inte rengöras eller renoveras.

Låt endast enheten repareras av utbildad specialistpersonal.

1. Minska trycket i systemet.

Bild P

- a Stäng avstängningsventilen.
 - b Öppna vattenkranen.
2. Ta av den främre kåpan.
Ta tag i greppfördjupningen och dra av den främre kåpan på apparaten.
För att sätta fast den främre kåpan sätter du den på sockeln och faller den mot apparaten.

Bild M

3. Sätt på sterila engångshandskar.
4. Ta ut filterpatronen som ska bytas ut.
Bild Q
 - a Haka ur filterpatronen från hållarklämman och vrid ut den max. 45°.
 - b Vrid filterpatronen cirka 90° moturs och ta bort den från hållaren.
Kassera filterpatronen i hushållsavfallet.
5. Packa upp den nya filterpatronen.
6. Notera bytesdatumet på filterpatronens etikett.
7. Montera den nya filterpatronen.
 - a Tryck in filterpatronen i hållaren och vrid den medurs ca 90° tills den når stoppet.
 - b Vrid filterpatronen nedåt tills den snäpper fast i fästklämman.

⚠ **VARNING**

Säkerställ korrekt placering av de tre olika filterpatronerna i apparaten. Korrekt position visas på etiketten på varje filterpatron.

8. Avlufta systemet och kontrollera om det finns läckage, se kapitel *Idrifttagning*.

Transport

⚠ **FÖRSIKTIGHET**

Bristande hänsyn till vikt

Risk för personskador och materialskador
Ta hänsyn till maskinens vikt vid transport.

- Säkra enheten enligt gällande föreskrifter så att den inte kan glida eller välta vid transport i fordon.

Förvaring

⚠ **FÖRSIKTIGHET**

Bristande hänsyn till vikt

Risk för personskador och materialskador
Ta hänsyn till maskinens vikt vid förvaring.

1. Förvara maskinen på en frostsäker plats.

Hjälp vid störningar

Störningar har ofta enkla orsaker, som du kan åtgärda på egen hand med hjälp av översikten nedan. I tveksamma fall eller vid störningar som inte anges här, kontakta auktoriserad kundtjänst.

samma fall eller vid störningar som inte anges här, kontakta auktoriserad kundtjänst.

Fel	Orsak	Åtgärd
Läckage.	Felaktigt installerad apparat.	● Kontrollera korrekt montering av avstängningsventil, ledningar (måste sättas in till anslag i muffarna), uttag och vattenkran. Montera dem på rätt sätt om det behövs, se kapitel <i>Montera och ansluta apparaten</i> .
	Filterpatroner felaktigt isatta.	● Kontrollera att filterpatronerna sitter korrekt i hållarna. Sätt vid behov in filterpatronerna på rätt sätt, se kapitel <i>Byta filterpatron</i> .
	Ledningar eller muffar skadade eller deformationerade.	● Kontrollera ledningar och muffar med avseende på skador och deformationer, och byt ut skadade eller deformationerade delar.

Fel	Orsak	Åtgärd
Apparaten ger för lite vatten.	Filterpatronerna är igensatta.	<ul style="list-style-type: none"> ● Kontrollera att filterpatronernas bytesintervall följs, och byt ut motsvarande filterpatroner vid behov. Om bytesintervallet ännu inte har uppnåtts byter du först ut den vänstra filterpatronen och ventilerar apparaten, se kapitel <i>Idrifttagning</i>. Om apparaten fortfarande släpper ut för lite vatten byter du den mellersta filterpatronen på samma sätt. Om apparaten fortfarande släpper ut för lite vatten byter du den högra filterpatronen på samma sätt.
	Vattentillförseln är reducerad.	<ul style="list-style-type: none"> ● Kontrollera läget på hörnventilen för kallvatteninloppet och avstängningsventilen, öppna helt vid behov. ● Kontrollera ledningarnas skick, åtgärda vid behov veck och skador. ● Kontakta kundtjänst om felet inte går att åtgärda.
	Vattenmatningstrycket är för lågt.	<ul style="list-style-type: none"> ● Ställ in vattenmatningstrycket på 4 bar på tryckregulatorn i fastighetens dricksvatteninstallation eller på den separata tryckregulatorn. ● Kontakta kundtjänst om felet inte går att åtgärda.
Apparaten ger inget vatten.	Vattentillförseln är stoppad.	<ul style="list-style-type: none"> ● Kontrollera läget på hörnventilen för kallvatteninloppet och avstängningsventilen, öppna helt vid behov. ● Kontrollera ledningarnas skick, åtgärda vid behov veck och skador. ● Kontakta kundtjänst om felet inte går att åtgärda.
Vattenkvaliteten är försämrad (kontaminering, dålig lukt/smak).	Filterkapaciteten för en filterpatron är uttömd eller bytesintervallet har överskridits.	<ul style="list-style-type: none"> ● Byt ut rätt filterpatron. Om bytesintervallet ännu inte har uppnåtts byter du först ut den vänstra filterpatronen och ventilerar apparaten, se kapitel <i>Idrifttagning</i>. Om vattenkvaliteten är fortsatt dålig byter du den mellersta filterpatronen på samma sätt. Om vattenkvaliteten är fortsatt dålig byter du den högra filterpatronen på samma sätt.

Garanti

I respektive land gäller de garantivillkor som publicerats av våra auktoriserade distributörer. Eventuella fel på maskinen repareras utan kostnad inom garantifristen, under förutsättning att det orsakats av ett material- eller tillverkningsfel. I frågor som gäller garantin ska du vända dig med kvitto till inköpsstället eller närmaste auktoriserade kundtjänst. (Se baksidan för adress)

Tekniska data

Effektdata maskin

Vattentillfödestryck	MPa (bar)	0,1-0,4 (1-4)
Vattentillfödestemperatur	°C	5-38
Omgivande temperatur	°C	4-40

Vattenutmatning (beror på tilloppstryck och filtertillstånd)

Filterrat vatten	l/min	2
Mått och vikter		
Bredd	mm	377
Djup	mm	168
Höjd	mm	421
Vikt	kg	5,66

Med förbehåll för tekniska ändringar.

Sisältö

Yleisiä ohjeita	61
Turvallisuusohjeet	61
Määräystenmukainen käyttö	61
Ympäristönsuojelu	61
Lisävarusteet ja varaosat	62
Toimituksen sisältö	62
Laittekuvaus	62
Laitteen asennus ja liitäntä	62
Käyttöönotto	63
Käyttö	64
Hoito ja huolto	64
Kuljetus	64
Varastointi	64
Ohjeet häiriötilanteissa	65
Takuu	65
Tekniset tiedot	65

Yleisiä ohjeita



Lue ennen laitteen ensimmäistä käyttöä nämä alkuperäiset ohjeet ja luku Turvaohjeet. Menettele niiden mukaisesti.

Säilytä alkuperäiset ohjeet myöhempiä käyttöä tai laitteen seuraavaa omistajaa varten. QR-koodin® Online-käyttöohjeen hakemiseksi näyttöön löydät täältä:

Kuva B

Tavaramerkit

QR-koodi® on yhtiön DENSO WAVE INCORPORATED rekisteröity tavaramerkki.

Turvallisuusohjeet

Vaarallisuusasteet

⚠ VAARA

- Huomautus välittömästi uhkaavasta vaarasta, joka voi aiheuttaa vakavan ruumiinvamman tai johtaa kuolemaan.

⚠ VAROITUS

- Huomautus mahdollisesta vaarallisesta tilanteesta, joka voi aiheuttaa vakavan ruumiinvamman tai voi johtaa kuolemaan.

⚠ VARO

- Huomautus mahdollisesta vaarallisesta tilanteesta, joka voi aiheuttaa vähäisiä vammoja.

HUOMIO

- Huomautus mahdollisesta vaarallisesta tilanteesta, joka voi aiheuttaa aineellisia vahinkoja.

Turvallisuusohjeet

⚠ **VAARA** • Tukehtumisvaara. Pidä pakkauskalvo pois lasten ulottuvilta.

⚠ **VAROITUS** • Käytä laitetta vain määräysten mukaisesti ja ota huomioon paikalliset olosuhteet.

- Syötä laitteeseen juomavettä vain yleisestä vesijohtoverkosta. Juomaveden laadun on oltava vähintään Maailman terveysjärjestön (WHO) ohjeiden mukainen.
- Tätä laitetta eivät saa käyttää henkilöt (mukaan luetuna lapset), joiden fyysiset, aistimelliset tai henkiset kyvyt ovat rajoittuneita tai joilta puuttuu käyttöön tarvittava kokemus ja tieto.
- Bakteerien aiheuttama terveydellinen vaara. Kiinnitä huomiota hygieniaan ja puhtauteen vaihtaessasi suodatinpatruunoita. Käytä steriileitä ker-

takäyttökärsineitä suodatinpatruunoita vaihtaessasi. Puhdista laitteen pinnat säännöllisesti. Jos käyttöveden toimittajasi on varoittanut saastumisesta, sinun on vaihdettava kaikki suodatinpatruunat sen jälkeen, kun vaara ei enää ole. • Lapset eivät saa leikkiä laitteella. • Valvo lapsia sen varmistamiseksi, että he eivät leiki laitteella. • Väärin korjatun laitteen aiheuttama terveydellinen vaara. Vain koulutettu ammattihenkilökunta saa korjata laitteen.

⚠ **VARO** • Älä käytä laitetta, jos se on aikaisemmin pudonnut, näkyvästi vaurioitunut tai epätiivis.

HUOMIO • Älä puhdista laitteen muovipintoja tai johtoja ja liitäntöjä alkoholipitoisilla, syövyttävillä tai hankaavilla puhdistusaineilla. • Käytä ja säilytä laitetta ja sen vettä sisältäviä osia vain jäätymiseltä suojatuissa sisätiloissa.

Määräystenmukainen käyttö

- Laitetta käytetään suodatetun juomaveden annosteluun.
- Suodatettu vesi on elintarvikevettä, ja se on käytettävä 1-2 päivän kuluessa.
- Laitte suodattaa vesijohdosta peräisin olevat jäämät, raskasmetallit, kloorin, hormoni- ja lääkeainejäämät, mikrobuutit, bakteerit ja virukset sekä makua ja hajua heikentävät aineet. Kaikki mineraalit säilyvät.
- Tuloveden on oltava WHO- standardin mukaista juomavettä. Laitte ei siis sovellu käytettäväksi tunte matonta alkuperää olevan veden eikä meri- tai kivi- veden kanssa. Se ei suodata pois suoloja ja mineraaleja.
- Suodatinmateriaalille suoritetaan erityyskäsittely hopealla. Veteen voi päästä pieni määrä terveydelle vaaratonta hopeaa. Se vastaa WHO:n juomavettä koskevia suosituksia.
- Jos virallinen taho kuten esim. vesilaitos, pyytää keittämään vesijohtoveden, suodatinjärjestelmä on poistettava käytöstä. Suodatinpatruunat on uusittava kiehumispynnön päätyttyä.
- Laitetta voidaan käyttää seuraavilla alueilla:
 - Kotitalous- ja vastaavassa käytössä
 - Teekieittäisissä ja taukotiiloissa
 - Henkilöstön keittiötiloissa myymälöissä, toimitoissa ja muilla työpaikoilla
 - Hotelleissa, motelleissa, aamiaismajoituksissa ja muun tyyppisissä majoitusympäristöissä

Ennakoitavissa oleva virheellinen käyttö

Kaikki muu kuin tarkoituksenmukainen käyttö on kielletty.

Käyttäjää on vastuussa vaurioista, jotka aiheutuvat muusta kuin tarkoituksenmukaisesta käytöstä.

Ympäristönsuojelu



Pakkausmateriaalit ovat kierrätettäviä. Hävitä pakkaukset ympäristöä säästään.

Käytetyissä laitteissa on arvokkaita, kierrätyskel- poisia materiaaleja, jotka on toimitettava hyödynnettäväksi. Hävitä vanhat laitteet näin ollen soveltuvien keräilyjärjestelmien kautta.

Sisältöaineita koskevia ohjeita (REACH)

Päivitettyjä tietoja ainesosista löytyy osoitteesta: www.kaercher.de/REACH

Lisävarusteet ja varaosat

Käytä vain alkuperäisiä lisävarusteita ja alkuperäisiä varaosia, sillä ne varmistavat laitteen turvallisen ja häiriötömän käytön.

Tietoja lisävarusteista ja varaosista löytyy osoitteesta www.kaercher.com.

Toimituksen sisältö

Tarkasta laitetta pakkauksesta purkaessasi laatikon käyttöohjeen mukaisen sisällön täydellisyys sekä mahdolliset vauriot. Jos lisävarusteita puuttuu tai havaitset kuljetusvaurioita, ota yhteyttä jälleenmyyjään.

Laitekuvas

Kuvat, katso kuvasivuo

Kuva A

- ① QR-koodi® verkosta saatavan käyttöohjeen hakua varten
- ② Etusuojus
- ③ Takasuojus
- ④ Kuljetussuoja
- ⑤ Liitäntä "IN"
- ⑥ Liitäntä "OUT"
- ⑦ Tyypikilpi
- ⑧ Ulostulo
- ⑨ Kaulus
- ⑩ Vipu
- ⑪ Tiivistyslevy
- ⑫ Aluslaatta
- ⑬ Vesihana
- ⑭ Siipimutteri
- ⑮ Pikaliitin
- ⑯ Kulmamuhvi 3/8"
- ⑰ Sulkuventtiili
- ⑱ Kulmamuhvi 1/4"
- ⑲ Muhvi
- ⑳ Muhvin kiinnitin (2 kpl)
- ㉑ Kulmamuhvin kiinnitin 1/4" (2 kpl)
- ㉒ Kulmamuhvin kiinnitin 3/8" (2 kpl)
- ㉓ Tiiviste
- ㉔ *Allas
- ㉕ *Kulmaventtiili kylmän veden tulovirtaus
- ㉖ *Joustava letku
- ㉗ *Kulmaventtiili lämpimän veden tulovirtaus
- ㉘ *Työtaso
- ㉙ Jalusta
- ㉚ Suodatinpatruuna
 - Pre-Pure-suodatin 2.644-302.0 (vasen)
 - Hy-Protect-suodatin 2.644-303.0 (keski)
 - Post-Protect-suodatin 2.644-304.0 (oikea)

- ㉛ Kiinnitysklipsi
- ㉜ Tarra
- ㉝ Johto 3/8"
- ㉞ Johto 1/4"
- ㉟ Kiinnitys
- ㊱ Laite WPC 120 UF
- ㊲ Kahvasyvennys

* Ei kuulu toimituksen sisältöön.

Laitteen asennus ja liitäntä

HUOMIO

Käytä ja säilytä laitetta ja sen vettä sisältäviä osia vain jäätymiseltä suojatuissa sisätiloissa.

VAROITUS

Vääränlaisesta asennuksesta johtuva omaisuusvahinkojen vaara

Altaan/työtason ja taloasennuksen vaurioita sekä vuotoveden aiheuttamat vahingot.

Asenna laite ja sen osat itse vain silloin, jos pystyt siihen ja sinulla on tarvittavat tiedot ja työkalut.

Jos olet epävarma, anna laitteen asentaminen ammattitaitoisen henkilön tehtäväksi.

Tarkasta asennuksen jälkeen koko järjestelmän tiiviys.

- Veden lämpötilan ja veden tulopaineen on vastattava määritettyjä arvoja, katso luku *Tekniset tiedot*.

HUOMIO

Korkeampia johtopaineita varten on ehdottomasti kytkettävä ulkoinen paineenalennin!

- Paikallisista määräyksistä riippuen on asennettava hyväksytty takaiskuventtiili.
- Aseta laite tasaiselle, vaakasuoralle alustalle siten, että jalusta on alaspäin.
- Etusuojuksen ja sulkuventtiilin on oltava vapaasti käytettävissä.
- Etäisyyden lämpöä säteileviin laitteisiin, kuten altaan alla oleviin vesivaraajiin tai eristämättömiin kuumavesiputkiin, on oltava vähintään 100 mm.
- Yhdistä laite vain mukana toimitetuilla johdoilla.
- Älä käytä käytettyjä johtoja.
- Älä taivuta johtoja tai alistista niitä vetämiselle, vääntymiselle tai puristuksiin jäämiselle.
- Älä aseta mitään esineitä johtojen päälle.

Liitäntäkaavio

1. Noudata kytkentäkaaviota asennuksen aikana:

Kuva C

Veden tulopaineen tarkastus ja säätö

1. Tarkasta veden tulopaine rakennuksen juomavesilaitteiston paineenalennimesta. Se ei missään tapauksessa saa olla yli luvussa *Tekniset tiedot* ilmoitetun maksimiarvon. Suosittelemme veden tulopaineeksi arvoa 0,4 MPa (4 bar).

Jos rakennuksen juomavesilaitteistossa ei ole paineenalenninta, ennen laitetta on kytkettävä erillinen paineenalennin.

Jos veden tulopaineen arvoa ei voida määrittää rakennuksen juomavesilaitteistosta, ennen laitetta on kytkettävä erillinen paineenalennin.

Vesihanan asennus

- Valitse asennuspaikka siten, että vesihana voidaan asentaa alhaalta käsin ja että hanan suuaukko on altaan yläpuolella.

- Jätä riittävästi tilaa johdon 1/4" liittämistä varten.
- Altaan/työtason materiaalin paksuus A saa olla enintään 24 mm. Jos materiaalin paksuus on suurempi, työtaso voidaan varustaa alhaaltapäin vastaavalla upotussyvennyksellä. Jos olet epävarma, anna laitteen asentaminen ammattitaitoisen henkilön tehtäväksi.
 - Ylemmän ja alemman tukipinnan on oltava tasaiset ja yhdensuuntaiset, halkaisijan B vähintään 50 mm.

Asennuskaavio

Kuva D

1. Poraa vesihanan asennusta varten reikä, jonka halkaisija C on 12 mm.
Käytä altaan/työtason materiaalille sopivia porakoneita tai työkaluja.
Esiporaa tarvittaessa.
2. Poista suojakalvo kauluksesta.
3. Asenna kaulus ja tiivistealuslevy hanaan.
4. Aseta hana reikään ylhäältä päin ja kohdistusta se.
5. Asenna aluslevy vesihanaan alhaalta ja kiristä siipimutteri.

Sulkuventtiilin asennus

⚠ VAROITUS

Liian korkeasta veden lämpötilasta johtuva vaurioitumisvaara

Vesi, jonka lämpötila on yli 38 °C, vaurioittaa suodatint patruunoita peruuttamattomasti.

Yhdistä sulkuventtiili vain kylmän veden tulon kulmaventtiiliin, älä koskaan kuuman veden tulon kulmaventtiiliin.

Huomautus

Kylmän veden tulon kulmaventtiili on yleensä oikealla, ja valinnainen kuuman veden tulon kulmaventtiili on yleensä vasemmalla.

1. Asenna sulkuventtiili kylmän veden tulo kulmaventtiiliin ja joustavan letkun väliin.

Kuva E

- a Sulje kulmaventtiili.
- b Kierrä kylmän veden tuloveden kulmaventtiiliin joustava letku irti.
- c Kierrä sulkuventtiili tiivisteineen kylmän veden tulon kulmaventtiiliin.
- d Kierrä joustava letku sulkuventtiiliin.

Ohjeita johtoasennukseen

- Aseta laite niin, että johdot voidaan pitää mahdollisimman lyhyinä.
- Etusuojuksen on oltava käytettävissä.
- Johdot yhdistetään sulkuventtiiliä lukuun ottamatta pikaliittimillä varustetuilla muhveilla.
- Sulkuventtiilin kohdalla johto kiinnitetään liitäntään mutterilla.

Johdon yhdistäminen (paitsi sulkuventtiiliin kohdalla)

1. Johdon yhdistäminen:

Kuva F

- a Vedä pikaliittimen kiinnitin ulos.
- b Työnnä johto vasteeseen saakka pikaliittimeen.
- c Aseta pikaliittimen kiinnitin paikoilleen.
- d Tarkasta putken oikea kiinnitys paikoilleen.

Huomautus

Muhvin yhdistäminen laitteeseen tai vesihanaan tapahtuu samalla tavalla.

Johdon vetäminen irti (paitsi sulkuventtiiliin kohdalla)

2. Johdon vetäminen irti:

Kuva G

- a Vedä pikaliittimen kiinnitin ulos.
- b Paina pikaliittintä taaksepäin ja pidä se siinä.
- c Vedä johto ulos pikaliittimestä.

Huomautus

Muhvin vetäminen ulos laitteesta tai vesihanaasta tapahtuu samalla tavalla.

Johdon yhdistäminen (sulkuventtiiliin kohdalla)

3. Johdon yhdistäminen:

Kuva H

- a Ruuvaa mutteri irti ja työnnä se putkeen.
- b Työnnä johto vasteeseen saakka liitäntään.
- c Kiristä liitoksen mutteri.
- d Tarkasta putken oikea kiinnitys paikoilleen.

Putken vetäminen pois (sulkuventtiilistä)

4. Johdon vetäminen pois:

Kuva I

- a Kierrä mutteri irti.
- b Vedä johto liitäntästä.

Johdon lyhennys

5. Leikkaa tarvittaessa johto varovasti poikki pituusakseliin nähden suorassa kulmassa terävällä leikkurilla.

Kuva J

HUOMIO

Älä leikkaa johtoa vinoon.

Älä väännä johtoa.

Älä käytä saksia, sivuleikkureita tai vastaavia työkaluja, sillä ne vääntävät johtoja ja muuttavat sen poikkileikkauksia.

Johdon 3/8" yhdistäminen

1. Yhdistä johto 3/8" sulkuventtiiliin.

Kuva K

2. Poista kuljetussuojus takasuojuksesta, sitä ei enää tarvita.
3. Aseta johto 3/8" liitäntään "IN" laitteessa. Lyhennä johtoa 3/8" tarvittaessa.
4. Yhdistä johto 3/8" kulmamuhvilla 3/8" liitäntään "IN".

Johdon 1/4" yhdistäminen

1. Yhdistä muhvi alas vesihanaan.

Kuva L

2. Yhdistä johto 1/4" muhviin.
3. Aseta johto 1/4" liitäntään "OUT" laitteessa. Lyhennä johtoa 1/4" tarvittaessa.
4. Yhdistä johto 1/4" kulmamuhvilla 1/4" liitäntään "OUT".

Käyttöönotto

1. Irota etusuojuus.
Tartu kahvasyvennykseen ja vedä laitteen etusuojuus irti.
Aseta kiinnitystä varten etusuojuus jalustan päälle ja käännä se kohti laitetta.
2. Avaa kylmän veden tulovirtaus:
Kuva M
Kuva N
 - a Avaa kylmän veden tulovirtauksen kulmaventtiili.
 - b Avaa sulkuventtiiliä.
3. Tarkasta laitteen ja kaikkien liitäntöjen tiiviisy. Jos vuotoja esiintyy, sulje kylmän veden tulovirtauksen kulmaventtiili ja poista vuodot.

4. Avaa vesihana ja valuta n. 10 l vettä, katso luku **Käyttö**.
Järjestelmä huuhdellaan, mahdolliset jäämät huuhdotaan pois ja suodatinpatruunat ilmataan.
Alussa ulostuleva tummaksi värjäytynyt vesi on normaalia ja johtuu käytetystä aktiivihilestä.
Vettä saa käyttää vasta, kun se tulee ulos täysin kirkaana.
5. Tarkasta uudelleen laitteen ja kaikkien liitäntöjen tiiviyys.
6. Sulje vesihana.
Laitte on nyt käyttövalmis.

Käyttö

Käyttö

1. Avaa vesihana.
Kuva O
a Käännä ulostulo haluttuun asentoon.
b Käännä vedenottovipua vastapäivään.

Huomautus

Joka päivä, ennen kuin käytät vettä ensimmäisen kerran, valuta ensin 1 l vettä.

Järjestelmä huuhdellaan ja otetun veden korkea laatu varmistetaan.

Jos vettä ei ole otettu yli 3 päivään, valuta ensin 10 l vettä.

Hoito ja huolto

Laitteen puhdistus

HUOMIO

Epäasianmukainen puhdistaminen

Vaurioitumisvaara.

Älä käytä hankaavia tai aggressiivisia puhdistusaineita.

1. Pyyhi laitteen kotelo säännöllisesti pehmeällä, kostealla liinalla.

Suodatinpatruunan vaihtoväli

Suodatinpatruuna	Vaihda viimeistään
Pre-Pure-suodatin 2 644–302,0	6 kuukauden välein
Hy-Protect-suodatin 2 644–303,0	12 kuukauden välein
Post-Protect-suodatin 2 644–304,0	12 kuukauden välein
Suodatinpatruunoiden vaihtoväli vaihtelee tuloveden laadun mukaan.	

Suodatinpatruunan vaihto

⚠ VAROITUS

Terveydellinen vaara vaara bakteerien pääsyn johdosta suodattimen riittämättömästä tehosta

Bakteerien pääsy vääränlaisesta asennuksesta, käsittelystä tai korjauksesta johtuen.

Riittämätön suodatinteho, johtuen suodatinpatruunoiden virheellisestä asennuksesta tai puhdistuksesta tai vaihtovälien noudattamatta jättämisestä.

Kiinnitä huomiota hygieniaan ja puhtauteen erityisesti vaihtaessasi suodatinpatruunaa.

Käytä steriilejä kertakäyttökäsineitä, kun vaihdat suodatinpatruunoita.

Pura uudet suodatinpatruunat pakkauksesta vasta välittömästi ennen asennusta.

Varmista, että suodatinpatruunat on sijoitettu laitteeseen oikein.

Älä yritä puhdistaa suodatinpatruunoiden suodatinpaksia, vaan vaihda suodatinpatruunat, kun vaihtoväli on saavutettu tai suodattimen vaikutus on riittämätön.

Suodatinsuojuksia ei voi puhdistaa tai kunnostaa.

Vain koulutettu ammattihenkilöstö saa korjata laitteen.

1. Vähennä järjestelmän painetta.

Kuva P

a Sulje sulkuventtiili.

b Avaa vesihana.

2. Irrota etusuojus.

Tartu kahvasyvennykseen ja vedä laitteen etusuojus irti.

Aseta kiinnitystä varten etusuojus jalustan päälle ja käännä se kohti laitetta.

Kuva M

3. Pue steriilit kertakäyttökäsineet.

4. Poista vaihdettava suodatinpatruuna.

Kuva Q

a Irrota suodatinpatruuna pidikkeestä ja käännä sitä ulos enintään 45°.

b Käännä suodatinpatruunaa n. 90° vastapäivään ja irrota se pidikkeestä.

Hävitä suodatinpatruuna kotitalousjätteen mukana.

5. Pura uusi suodatinpatruuna pakkauksesta.

6. Merkitse vaihtopäivämäärä suodatinpatruunan etikettiin.

7. Asenna uusi suodatinpatruuna.

a Työnnä suodatinpatruuna pidikkeeseen ja käännä sitä n. 90° myötäpäivään vasteeseen saakka.

b Käännä suodatinpatruunaa alaspäin, kunnes se kiinnittyy pidikkeeseen.

⚠ VAROITUS

Varmista, että kolme eri suodatinpatruunaa on sijoitettu oikein laitteeseen. Oikea asento on kuvattu jokaisen suodatinpatruunan etikettiin.

8. Ilmaa järjestelmää ja tarkasta tiiviyys, katso luku **Käyttöönotto**.

Kuljetus

⚠ VARO

Jos painoa ei oteta huomioon

Loukkaantumis- ja vaurioitumisvaara

Huomioi kuljetettaessa laitteen paino.

- Estä laitteen luisuminen ja kaatuminen ajoneuvossa kuljetettaessa kiinnittämällä laite voimassa olevien direktiivien mukaisesti.

Varastointi

⚠ VARO

Jos painoa ei oteta huomioon

Loukkaantumis- ja vaurioitumisvaara

Huomioi varastoitaessa laitteen paino.

1. Säilytä laitetta jäätymiseltä suojatussa tilassa.

Ohjeet häiriötilanteissa

Häiriöillä on usein yksinkertaisia syitä, jotka voit itse poistaa seuraavan yleiskatsauksen avulla. Ota yhteys

valtuutettuun asiakaspalveluun epäselvissä tapauksissa tai jos häiriötä ei ole tässä mainittu.

Virhe	Syy	Korjaus
Vuoto.	Laite asennettu väärin.	<ul style="list-style-type: none"> Tarkasta sulkuventtiilin, johtojen (johdot on työnnettävä muhveihin vasteeseen saakka sisään), muhvien ja vesihanan oikea asennus, asenna ne tarvittaessa oikein, katso luku <i>Laitteen asennus ja liitäntä</i>.
	Suodatinpatruunat asetettu väärin.	<ul style="list-style-type: none"> Tarkasta, että suodatinpatruunat ovat oikein pidikkeissä, aseta tarvittaessa suodatinpatruunat oikein, katso luku <i>Suodatinpatruunan vaihto</i>.
	Putket tai muhvit vaurioituneet tai epämuodostuneet.	<ul style="list-style-type: none"> Tarkasta putket ja muhvit vaurioiden ja epämuodostumien varalta, vaihda vaurioituneet tai epämuodostuneet osat.
Laite annostelee liian vähän vettä.	Suodatinpatruunat ovat tukkeutuneet.	<ul style="list-style-type: none"> Tarkasta suodatinpatruunoiden vaihtovälien noudattaminen, vaihda tarvittaessa vastaavat suodatinpatruunat. Jos vaihtoväliä ei ole vielä saavutettu, vaihda ensin vasen suodatinpatruuna ja tyhjenä laite, katso luku <i>Käyttöönotto</i>. Jos laite annostelee edelleen liian vähän vettä, vaihda keskimmäinen suodatinpatruuna samalla tavalla. Jos laite annostelee edelleen liian vähän vettä, vaihda oikea suodatinpatruuna samalla tavalla.
	Vedentulo on vähentynyt.	<ul style="list-style-type: none"> Tarkasta kylmän veden tulovirtauksen kulmaventtiilin ja sulkuventtiilin asento, avaa tarvittaessa kokonaan. Tarkasta johtojen kunto, korjaa tarvittaessa taitumat ja vauriot. Jos häiriö ei poistu, ota yhteys huoltoon.
	Veden tulopaine on liian alhainen.	<ul style="list-style-type: none"> Aseta veden tulopaine rakennuksen juomavesilaitteiston paineensäätimessä tai erillisessä paineensäätimessä arvoon 4 bar. Jos häiriö ei poistu, ota yhteys huoltoon.
Laite ei annostelee vettä.	Veden syöttö on keskeytetty.	<ul style="list-style-type: none"> Tarkasta kylmän veden tulovirtauksen kulmaventtiilin ja sulkuventtiilin asento, avaa tarvittaessa kokonaan. Tarkasta johtojen kunto, korjaa tarvittaessa taitumat ja vauriot. Jos häiriö ei poistu, ota yhteys huoltoon.
Veden laatu on heikentynyt (saastuminen, paha haju/maku).	Suodatinpatruunan suodatinkapasiteetti on käytetty loppuun tai vaihtoväli on ylittynyt.	<ul style="list-style-type: none"> Vaihda vastaava suodatinpatruuna. Jos vaihtoväliä ei ole vielä saavutettu, vaihda ensin vasen suodatinpatruuna ja tyhjenä laite, katso luku <i>Käyttöönotto</i>. Jos veden laatu heikkenee edelleen, vaihda keskimmäinen suodatinpatruuna samalla tavalla. Jos veden laatu heikkenee edelleen, vaihda oikea suodatinpatruuna samalla tavalla.

Takuu

Jokaisessa maassa ovat voimassa vastaavan myyntiyhtiön julkaisemat takuuehdot. Korjaamme laitteessa mahdollisesti ilmenevät häiriöt takuuaian kuluessa maksutta, jos häiriöiden syynä ovat olleet materiaali- tai valmistusvirheet. Takuutapauksessa pyydämme ottamaan yhteyttä ostosittien kanssa jälleenmyyjään tai lähimpään valtuutettuun asiakaspalveluun.
(Osoite, katso takasivu)

Tekniset tiedot

Laitteen tehotiedot

Veden tulopaine	MPa (bar)	0,1-0,4 (1-4)
Veden tulolämpötila	°C	5-38
Ympäristön lämpötila	°C	4-40

Veden annostelu (riippuu syöttöpaineesta ja suodattimen kunnosta)

Suodatettu vesi	l/min	2
Mitat ja painot		
Leveys	mm	377
Syvyys	mm	168
Korkeus	mm	421
Paino	kg	5,66

Oikeus teknisiin muutoksiin pidätetään.

Περιεχόμενα

Γενικές υποδείξεις.....	66
Υποδείξεις ασφαλείας.....	66
Προβλεπόμενη χρήση.....	66
Προστασία του περιβάλλοντος.....	67
Παρελκόμενα και ανταλλακτικά.....	67
Περιεχόμενα συσκευασίας.....	67
Περιγραφή συσκευής.....	67
Τοποθέτηση και σύνδεση συσκευής.....	67
Έναρξη χρήσης.....	69
Λειτουργία.....	69
Φροντίδα και συντήρηση.....	69
Μεταφορά.....	70
Αποθήκευση.....	70
Αντιμετώπιση βλαβών.....	70
Εγγύηση.....	71
Τεχνικά στοιχεία.....	71

Γενικές υποδείξεις



Πριν από την πρώτη χρήση της συσκευής, διαβάστε αυτό το πρωτότυπο οδηγίων χρήσης και το κεφάλαιο Υποδείξεις ασφαλείας.

Εφαρμόζετε αυτές τις οδηγίες.

Φυλάξτε τις πρωτότυπες οδηγίες χρήσης για μεταγενέστερη χρήση ή για τον επόμενο ιδιοκτήτη.

Θα βρείτε έναν κωδικό QR® για να καλέσετε τις ηλεκτρονικές οδηγίες λειτουργίας στο:

Εικόνα Β

Εμπορικό σήμα

Ο κωδικός QR® είναι σήμα κατατεθέν της DENSO WAVE INCORPORATED.

Υποδείξεις ασφαλείας

Διαβαθμίσεις κινδύνων

⚠ **ΚΙΝΔΥΝΟΣ**

- Υπόδειξη άμεσου κινδύνου, ο οποίος οδηγεί σε σοβαρούς τραυματισμούς ή θάνατο.

⚠ **ΠΡΟΕΙΔΟΠΟΙΗΣΗ**

- Υπόδειξη πιθανώς επικίνδυνης κατάστασης, η οποία μπορεί να οδηγήσει σε σοβαρούς τραυματισμούς ή θάνατο.

⚠ **ΠΡΟΣΟΧΗ**

- Υπόδειξη πιθανώς επικίνδυνης κατάστασης, η οποία μπορεί να οδηγήσει σε ελαφρείς τραυματισμούς.

ΠΡΟΣΟΧΗ

- Υπόδειξη πιθανώς επικίνδυνης κατάστασης, η οποία μπορεί να οδηγήσει σε υλικές ζημιές.

Υποδείξεις ασφαλείας

⚠ **ΚΙΝΔΥΝΟΣ** • Κίνδυνος ασφυξίας. Φυλάσσετε τις μεμβράνες συσκευασίας μακριά από παιδιά.

⚠ **ΠΡΟΕΙΔΟΠΟΙΗΣΗ** • Χρησιμοποιήστε τη συσκευή μόνο όπως προορίζεται και λάβετε υπόψη τις τοπικές συνθήκες. • Παρέχετε τη συσκευή μόνο με πόσιμο νερό από δημόσιο προμηθευτή νερού. Η ποιότητα του πόσιμου νερού πρέπει τουλάχιστον να ανταποκρίνεται στις οδηγίες του Παγκόσμιου Οργανισμού Υγείας (ΠΟΥ). • Η συσκευή δεν πρέπει να εγκαθίσταται ή να συντηρείται από άτομα (συμπεριλαμβανομένων παιδιών) με περιορισμένες σωματικές, αισθητηριακές ή νοητικές ικανότητες ή έλλειψη εμπειρίας και γνώσης. • Κίνδυνος για την υγεία από μικρόβια. Διώστε προσοχή στην υγιεινή και την καθαριότητα κατά την αντικατάσταση του φυσίγγιου φίλτρου. Να φοράτε αποστειρωμένα γάντια μιας χρήσης όταν αλλάζετε τα φυσίγγια του φίλτρου. Καθαρίζετε τακτικά τις επιφάνειες της συσκευής. Εάν ο προμηθευτής πόσιμου νερού σας έχει προειδοποιήσει για μόλυνση, πρέπει να αντικαταστήσετε όλα τα φυσίγγια φίλτρου αφού τα καθαρίσετε πλήρως. • Τα παιδιά δεν επιτρέπεται να παίζουν με τη συσκευή. • Επιβλέπεται τα παιδιά, ώστε να είστε βέβαιοι ότι δεν παίζουν με τη συσκευή. • Κίνδυνος για την υγεία λόγω εσφαλμένης επισκευής της συσκευής. Η συσκευή επιτρέπεται να επισκευάζεται μόνο από εκπαιδευμένο προσωπικό.

⚠ **ΠΡΟΣΟΧΗ** • Μην χρησιμοποιείτε τη συσκευή, εάν ωριότερα έχει πέσει, φέρει εμφανείς ζημιές ή παρουσιάζει διαρροές.

ΠΡΟΣΟΧΗ • Μην καθαρίζετε τις πλαστικές επιφάνειες της συσκευής ή τις γραμμές και τις συνδέσεις με καθαριστικά με βάση το οινόπνευμα, επιθετικά ή λειαντικά καθαριστικά. • Λειτουργείτε και αποθηκεύετε τη συσκευή και τα εξαρτήματά της που μεταφέρουν νερό μόνο σε εσωτερικούς χώρους χωρίς μετατό.

Προβλεπόμενη χρήση

- Η συσκευή προορίζεται για την παροχή φιλτραρισμένου πόσιμου νερού.
- Το φιλτραρισμένο νερό είναι τροφή και πρέπει να καταναλώνεται εντός 1 έως 2 ημερών.
- Η συσκευή κατακρατεί υπολείμματα σωληνώσεων, βαρέα μέταλλα, χλώριο, υπολείμματα ορμονών και φαρμάκων, μικροπλαστικά, βακτήρια και ιούς, καθώς και ουσίες που μειώνουν τη γεύση και την οσμή. Τα ανόργανα υλικά δεν συγκρατούνται.
- Το εισερχόμενο νερό πρέπει να είναι πόσιμο νερό σύμφωνα με τα πρότυπα του ΠΟΥ. Ως εκ τούτου, η συσκευή δεν είναι κατάλληλη για τη χρήση νερού άγνωστης προέλευσης ούτε και θαλασσινού νερού ή νερού πηγαδιών. Δεν συγκρατεί τα άλατα ούτε τις ανόργανες ουσίες.
- Το υλικό φίλτρου υποβάλλεται σε ειδική επεξεργασία με άργυρο. Μια μικρή ποσότητα αργύρου, η οποία είναι αβλαβής για την υγεία, μπορεί να απελευθερωθεί στο νερό. Αυτό συνάδει με τις συστάσεις της ΠΟΥ για το πόσιμο νερό.
- Σε περίπτωση που κάποιος επίσημος φορέας, π.χ. η εταιρεία ύδρευσης, σας ζητήσει να βράζετε το νερό, το σύστημα φίλτρου πρέπει να τεθεί εκτός λειτουργίας. Μετά το τέλος αυτής της περιόδου βρασίματος, τα φυσίγγια φίλτρου πρέπει να αντικατασταθούν.
- Η συσκευή μπορεί να χρησιμοποιηθεί:
 - Στο νοικοκυριό και παρόμοιες χρήσεις

- Σε μικρές κουζίνες και χώρους προσωπικού
- Σε χώρους προσωπικού καταστημάτων και γραφείων καθώς και σε άλλους χώρους εργασίας
- Σε ξενοδοχεία, μοτέλ, bed and breakfast και άλλα καταλύματα

Προβλέψιμη λανθασμένη χρήση

Δεν επιτρέπεται καμία μη ενδεδειγμένη χρήση. Ο χειριστής έχει την ευθύνη για ζημιές που θα προκύψουν από μη ενδεδειγμένη χρήση.

Προστασία του περιβάλλοντος



Τα υλικά συσκευασίας είναι ανακυκλώσιμα. Ανακυκλώνετε τις συσκευασίες με περιβαλλοντικά ορθό τρόπο.



Οι παλιές συσκευές περιέχουν πολύτιμα ανακυκλώσιμα υλικά, τα οποία θα πρέπει να διατίθενται για ανακύκλωση. Επομένως, απορρίψτε τις παλιές συσκευές χρησιμοποιώντας κατάλληλα συστήματα συλλογής.

Υποδείξεις σχετικά με συστατικά (REACH)

Ενημερωμένες πληροφορίες σχετικά με τα συστατικά θα βρείτε στη διεύθυνση: www.kaercher.de/REACH

Παρελκόμενα και ανταλλακτικά

Χρησιμοποιείτε μόνο γνήσια παρελκόμενα και γνήσια ανταλλακτικά, καθώς αυτά εγγυώνται την ασφαλή και απρόσκοπτη λειτουργία της συσκευής. Πληροφορίες σχετικά με τα παρελκόμενα και τα ανταλλακτικά θα βρείτε στη διεύθυνση www.kaercher.com.

Περιεχόμενα συσκευασίας

Κατά την αποσυσκευασία της συσκευής ελέγξτε τα περιεχόμενα της συσκευασίας για ελλείψεις και βλάβες με τη βοήθεια του εγχειριδίου λειτουργίας. Σε περίπτωση που λείπουν παρελκόμενα ή έχουν προκληθεί ζημιές κατά τη μεταφορά, απευθυνθείτε στο κατάστημα αγοράς.

Περιγραφή συσκευής

Σχήματα στη σελίδα διαγραμμάτων
Εικόνα A

- 1) Κωδικός QR® για πρόσβαση στις οδηγίες λειτουργίας στο διαδίκτυο
- 2) Μπροστινό κάλυμμα
- 3) Πίσω κάλυμμα
- 4) Κάλυμμα μεταφοράς
- 5) Υποδοχή "IN"
- 6) Υποδοχή "OUT"
- 7) Πινακίδα τύπου
- 8) Στόμιο
- 9) Ροζέτα
- 10) Μοχλός
- 11) Ροδέλα στεγανοποίησης
- 12) Ροδέλα
- 13) Βρύση
- 14) Παξιμάδι τύπου πεταλούδας
- 15) Ταχυσύνδεσμος

- 16) Γωνιακή μούφα 3/8"
- 17) Βαλβίδα διακοπής
- 18) Γωνιακή μούφα 1/4"
- 19) Μούφα
- 20) Σφιγκτήρας μούφας (2 τεμάχια)
- 21) Σφιγκτήρας γωνιακής μούφας 1/4" (2 τεμάχια)
- 22) Σφιγκτήρας γωνιακής μούφας 3/8" (2 τεμάχια)
- 23) Λαστιχάκι στεγανοποίησης
- 24) *Νεροχύτης
- 25) *Γωνιακή βαλβίδα προσαγωγής κρύου νερού
- 26) *Ευκαμπτος σωλήνας
- 27) *Γωνιακή βαλβίδα προσαγωγής ζεστού νερού
- 28) *Πάγκος κουζίνας
- 29) Βάση
- 30) Φυσίγγιο φίλτρου
 - Φίλτρο Pre-Pure 2.644-302.0 (αριστερά)
 - Φίλτρο Hy-Protect 2.644-303.0 (κέντρο)
 - Φίλτρο Post-Protect 2.644-304.0 (δεξιά)
- 31) Κλιπ στερέωσης
- 32) Αυτοκόλλητο
- 33) Σωλήνα 3/8"
- 34) Σωλήνα 1/4"
- 35) Υποδοχή
- 36) Συσκευή WPC 120 UF
- 37) Κοίλωμα χειρολαβής

* Δεν περιλαμβάνεται στο παραδοτέο υλικό.

Τοποθέτηση και σύνδεση συσκευής

ΠΡΟΣΟΧΗ

Λειτουργείτε και αποθηκεύετε τη συσκευή και τα εξαρτήματά της που μεταφέρουν νερό μόνο σε εσωτερικούς χώρους χωρίς παγετό.

⚠ ΠΡΟΕΙΔΟΠΟΙΗΣΗ

Κίνδυνος υλικής ζημιάς λόγω ακατάλληλης εγκατάστασης

Ζημιές σε νεροχύτη / πάγκο και οικιακή εγκατάσταση καθώς και ζημιές που προκαλούνται από διαρροή νερού.

Εγκαταστήστε τη συσκευή και τα στοιχεία της μόνοι σας εάν είστε σε θέση να το κάνετε και έχετε τις απαραίτητες γνώσεις και εργαλεία.

Σε αμφιβολία, εγκαταστήστε τη συσκευή από ένα άτομο με εμπειρία.

Μετά την εγκατάσταση, φροντίστε να ελέγξετε τη στεγανότητα ολόκληρου του συστήματος.

- Η θερμοκρασία του νερού και η πίεση εισόδου νερού πρέπει να αντιστοιχούν στις καθορισμένες τιμές, βλ. κεφάλαιο *Τεχνικά στοιχεία*.

ΠΡΟΣΟΧΗ

Σε υψηλότερες πιέσεις γραμμής, είναι απαραίτητο να εγκαταστήσετε έναν εξωτερικό μειωτή πίεσης ανάντη!

- Ανάλογα με τους τοπικούς κανονισμούς, πρέπει να εγκατασταθεί εγκεκριμένη βαλβίδα αντεπιστροφής.

- Τοποθετήστε τη συσκευή με τη βάση στραμμένη προς τα κάτω σε μια επίπεδη, οριζόντια επιφάνεια.
- Το εμπρόσθιο κάλυμμα και η βαλβίδα διακοπής πρέπει να είναι ελεύθερα προσβάσιμα.
- Η απόσταση από τις συσκευές που εκπέμπουν θερμότητα, όπως π.χ. λέβητες ή μη μονωμένοι σωλήνες ζεστού νερού, πρέπει να είναι τουλάχιστον 100 mm.
- Συνδέστε τη συσκευή μόνο με τους παρεχόμενους αγωγούς.
- Μην χρσιμοποιείτε μεταχειρισμένους αγωγούς.
- Μην τσακίζετε τις γραμμές και μην τις υποβάλετε σε τάση, στρέψη ή συμπίεση.
- Μην τοποθετείτε αντικείμενα στις γραμμές.

Διάγραμμα σύνδεσης

1. Προσέξτε το διάγραμμα σύνδεσης κατά την εγκατάσταση:

Εικόνα C

Έλεγχος και ρύθμιση πίεσης εισόδου νερού

1. Ελέγξτε την πίεση εισόδου νερού στον μειωτήρα πίεσης της εγκατάστασης πόσιμου νερού του κτιρίου. Σε καμία περίπτωση δεν μπορεί να υπερβαίνει τη μέγιστη τιμή που καθορίζεται στο κεφάλαιο *Τεχνικά στοιχεία*. Σας συνιστούμε να ρυθμίσετε την πίεση εισόδου νερού σε 0,4 MPa (4 bar).
Εάν δεν υπάρχει μειωτής πίεσης στην εγκατάσταση πόσιμου νερού του κτιρίου, πρέπει να εγκατασταθεί ξεχωριστός μειωτής πίεσης ανάντη της συσκευής. Εάν δεν είναι δυνατός ο προσδιορισμός της τιμής της πίεσης εισόδου νερού στην εγκατάσταση πόσιμου νερού του κτιρίου, πρέπει να εγκατασταθεί ξεχωριστός μειωτής πίεσης ανάντη της διάταξης.

Τοποθέτηση βρύσης

- Επιλέξτε τη βρύση εγκατάστασης έτσι ώστε η βρύση να είναι προσβάσιμη από κάτω για τοποθέτηση και το άνοιγμα του στόκου να είναι πάνω από το νεροχύτη.
Αφήστε αρκετό χώρο για τη σύνδεση του αγωγού 1/4".
- Το πάχος του υλικού Α του νεροχύτη / πάγκου εργασίας δεν μπορεί να υπερβαίνει τα 24 mm. Για υψηλότερα πάχη υλικών, ο πάγκος εργασίας μπορεί να εφοδιαστεί με αντίστοιχη μείωση από κάτω. Σε αμφιβολία, εγκαταστήστε τη συσκευή από ένα άτομο με εμπειρία.
- Οι άνω και κάτω επιφάνειες επαφής πρέπει να είναι επίπεδες και παράλληλες, με διάμετρο Β τουλάχιστον 50 mm.

Σχέδιο εγκατάστασης

Εικόνα D

1. Τοποθετήστε μια τρύπα με διάμετρο C 12 mm για την εγκατάσταση της βρύσης.
Χρησιμοποιήστε τρυπάνια ή εργαλεία κατάλληλα για το υλικό του νεροχύτη / πάγκου εργασίας.
Αν χρειάζεται, τρυπήστε.
2. Αφαιρέστε την προστατευτική μεμβράνη στη ροζέτα.
3. Συνδέστε τη ροζέτα και τον δίσκο σφράγισης στη βρύση.
4. Εισαγάγετε τη βρύση νερού στην τρύπα από πάνω και ευθυγραμμίστε την.
5. Βάλτε τη ροδέλα στη βρύση από κάτω και σφίξτε το παξιμάδι.

Τοποθέτηση βαλβίδα διακοπής

Δ ΠΡΟΕΙΔΟΠΟΙΗΣΗ

Κίνδυνος βλάβης λόγω υπερβολικής υψηλής θερμοκρασίας νερού

Το νερό με θερμοκρασία άνω των 38° C βλάπτει ανεπανόρθωτα τα δοχεία φίλτρου.

Συνδέστε τη βαλβίδα διακοπής αποκλειστικά στην είσοδο κρύου νερού της γωνιακής βαλβίδας, ποτέ σε είσοδο ζεστού νερού γωνιακής βαλβίδας.

Υπόδειξη

Η είσοδος κρύου νερού της γωνιακής βαλβίδας βρίσκεται συνήθως στα δεξιά, μια προαιρετική είσοδο ζεστού νερού γωνιακής βαλβίδας συνήθως στα αριστερά.

1. Τοποθετήστε τη βαλβίδα διακοπής μεταξύ της εισόδου κρύου νερού της γωνιακής βαλβίδας και του εύκαμπτου σωλήνα.

Εικόνα E

- a Κλείστε τη γωνιακή βαλβίδα.
- b Ξεβιδώστε τον εύκαμπτο σωλήνα στην είσοδο κρύου νερού της γωνιακής βαλβίδας.
- c Βιδώστε τη βαλβίδα διακοπής λειτουργίας με τη σφραγίδα στην είσοδο κρύου νερού της γωνιακής βαλβίδας.
- d Βιδώστε τον εύκαμπτο σωλήνα στη βαλβίδα διακοπής λειτουργίας.

Υποδείξεις για τοποθέτηση σωλήνα

- Ρυθμίστε τη συσκευή με τέτοιο τρόπο ώστε τα καλώδια να μπορούν να διατηρηθούν όσο το δυνατόν πιο σύντομα.
- Το μπροστινό κάλυμμα πρέπει να είναι προσβάσιμο.
- Οι γραμμές συνδέονται, εκτός από τη βαλβίδα διακοπής λειτουργίας, με μούφες με γρήγορη σύζευξη.
- Στη βαλβίδα διακοπής λειτουργίας, η γραμμή συνδέεται με τη σύνδεση με ένα παξιμάδι.

Συνδέστε τη γραμμή (εκτός από τη βαλβίδα διακοπής λειτουργίας)

1. Για να συνδέσετε μια γραμμή:

Εικόνα F

- a Αποσυνδέστε τον σφιγκτήρα στον ταχυσύνδεσμο.
- b Σπρώξτε τη γραμμή στον ταχυσύνδεσμο όσο πιο μακριά μπορεί να φτάσει.
- c Συνδέστε τον σφιγκτήρα στον ταχυσύνδεσμο.
- d Τραβήξτε τη γραμμή για να ελέγξετε τη σωστή εφαρμογή.

Υπόδειξη

Η σύνδεση μιας υποδοχής με τη συσκευή ή τη βρύση γίνεται με τον ίδιο τρόπο.

Αφαιρέστε τη γραμμή (εκτός από τη βαλβίδα διακοπής λειτουργίας)

2. Για να αφαιρέσετε μια γραμμή:

Εικόνα G

- a Αποσυνδέστε τον σφιγκτήρα στον ταχυσύνδεσμο.
- b Σπρώξτε τον ταχυσύνδεσμο προς τα πίσω και κρατήστε τον.
- c Τραβήξτε τη γραμμή έξω από τον ταχυσύνδεσμο.

Υπόδειξη

Η αφαίρεση μιας μούφας με τη συσκευή ή τη βρύση γίνεται με τον ίδιο τρόπο.

Συνδέστε τη γραμμή (στη βαλβίδα διακοπής λειτουργίας)

3. Για να συνδέσετε τη γραμμή:

Εικόνα Η

 - a Ξεβιδώστε το παξιμάδι και σύρετέ το πάνω στον σωλήνα.
 - b Εισαγάγετε το καλώδιο στο βύσμα όσο το δυνατόν περισσότερο.
 - c Σφίξτε το παξιμάδι στον σύνδεσμο.
 - d Τραβήξτε τη γραμμή για να ελέγξετε τη σωστή εφαρμογή.

Αφαίρεση αγωγού (στη βαλβίδα διακοπής λειτουργίας)

4. Για να αφαιρέσετε τον αγωγό:

Εικόνα Ι

 - a Ξεβιδώστε τα παξιμάδια.
 - b Τραβήξτε τη γραμμή έξω από τη σύνδεση.

Κόψιμο αγωγού

5. Εάν είναι απαραίτητο, κόψτε προσεκτικά το καλώδιο με ένα κοφτερό μαχαίρι σε ορθή γωνία προς τον διαμήκη άξονα.

Εικόνα J

ΠΡΟΣΟΧΗ

Μην κόβετε τον αγωγό υπό γωνία.
Μην παραμορφώνετε τον αγωγό.
Μη χρησιμοποιείτε ψαλίδι, πλευρικούς κόφτες ή παρόμοια εργαλεία, καθώς παραμορφώνουν τον αγωγό και αλλάζουν τη διατομή του.

Σύνδεση γραμμής 3/8"

1. Συνδέστε τη γραμμή 3/8" στη βαλβίδα διακοπής λειτουργίας.

Εικόνα Κ
2. Αφαιρέστε το κάλυμμα μεταφοράς από το πίσω κάλυμμα, δεν είναι πλέον απαραίτητο.
3. Τοποθετήστε τη γραμμή 3/8" στη σύνδεση "IN" στη συσκευή.
Κόψτε τη γραμμή 3/8" εάν είναι απαραίτητο.
4. Συνδέστε τη γραμμή 3/8" με τη γωνιακή μούφα 3/8" στη σύνδεση "IN".

Σύνδεση γραμμής 1/4"

1. Συνδέστε την υποδοχή στο κάτω μέρος της βρύσης.

Εικόνα Λ
2. Συνδέστε τη γραμμή 1/4" στην υποδοχή.
3. Τοποθετήστε τη γραμμή 1/4" στη σύνδεση "OUT" στη συσκευή.
Κόψτε τη γραμμή 1/4" εάν είναι απαραίτητο.
4. Συνδέστε τη γραμμή 1/4" με τη γωνιακή μούφα 1/4" στη σύνδεση "OUT".

Έναρξη χρήσης

1. Αφαιρέστε το μπροστινό κάλυμμα.
Πιάστε την εσοχή λαβής και αφαιρέστε το μπροστινό κάλυμμα της συσκευής.
Για την τοποθέτηση, βάλτε το μπροστινό κάλυμμα στη βάση και κλείστε το στη συσκευή.

Εικόνα Μ
2. Ανοίξτε την προσαγωγή κρύου νερού:

Εικόνα Ν

 - a Ανοίξτε τη γωνιακή βαλβίδα παροχής κρύου νερού.
 - b Ανοίξτε τη βαλβίδα διακοπής.
3. Ελέγξτε τη στεγανότητα της συσκευής και των συνδέσεων.
Σε περίπτωση σημείων διαρροής, κλείστε τη γωνιακή βαλβίδα κρύου νερού και επιδιορθώστε το σημείο διαρροής.

4. Ανοίξτε τη βρύση και αφήστε να τρέξουν περίπου 10 l νερού, βλ. κεφάλαιο *Χειρισμός*.
Το σύστημα ξεπλένεται, τυχόν υπολείμματα ξεπλένονται και τα φυσίγγια φίλτρου εξαερίζονται.
Το ακουρόχρωμο νερό που εξέρχεται αρχικά είναι φυσιολογικό και οφείλεται στον ενεργό άνθρακα που χρησιμοποιείται.
Μην χρησιμοποιείτε το νερό μέχρι να εξέλθει εντελώς καθαρά.
5. Ελέγξτε ξανά τη συσκευή και όλες τις συνδέσεις για στεγανότητα.
6. Κλείστε τη βρύση.
Η συσκευή είναι πλέον έτοιμη για χρήση.

Λειτουργία

Χειρισμός

1. Ανοίξτε τη βρύση.

Εικόνα Ο

 - a Γυρίστε το στόμιο στην επιθυμητή θέση.
 - b Αναποδογυρίστε τον μοχλό αριστερόστροφα για να αφαιρέσετε το νερό.

Υπόδειξη

Στραγγίστε 1 l νερού καθημερινά πριν από την πρώτη χρήση του νερού.
Το σύστημα ξεπλένεται και εξασφαλίζεται η υψηλή ποιότητα του νερού που λαμβάνεται.
Εάν δεν έχει ληφθεί νερό για περισσότερο από 3 ημέρες, αποστραγγίστε πρώτα 10 l νερού.

Φροντίδα και συντήρηση

Καθαρισμός συσκευής

ΠΡΟΣΟΧΗ

Λανθασμένος καθαρισμός

Κίνδυνος πρόκλησης ζημιάς.

Μην χρησιμοποιείτε ποτέ σκληρά ή καυστικά καθαριστικά υλικά.

1. Καθαρίζετε τακτικά το περιβλήμα της συσκευής με ένα μαλακό, στεγνό πανί.

Φυσίγγια φίλτρου Διαστήματα αντικατάστασης

Φυσίγγα φίλτρου	Αλλάξτε το αργότερο όλα τα
Φίλτρο Pre-Pure 2.644-302.0	6 μήνες
Φίλτρο Hy-Protect 2.644-303.0	12 μήνες
Φίλτρο Post-Protect 2.644-304.0	12 μήνες

Το διάστημα αλλαγής των δοχείων φίλτρου ποικίλλει ανάλογα με την ποιότητα του νερού εισόδου.

Αντικατάσταση φυσίγγιου φίλτρου

⚠ ΠΡΟΕΙΔΟΠΟΙΗΣΗ

Κίνδυνος για την υγεία λόγω εισόδου μικροβίων ή ανεπαρκούς επίδρασης φίλτρου

Είσοδος μικροβίων λόγω ακατάλληλης εγκατάστασης, χειρισμού ή επισκευής.
Ανεπαρκής επίδραση φίλτρου λόγω εσφαλμένης εγκατάστασης ή καθαρισμού των ένθετων φίλτρων των φυσιγγίων φίλτρου ή μη συμμόρφωσης με τα διαστήματα αλλαγής.
Δώστε προσοχή στην υγιεινή και την καθαριότητα κατά την τοποθέτηση του φυσίγγιου φίλτρου.

Φοράτε αποστειρωμένα γάντια μιας χρήσης κατά την αλλαγή του φυσιγγίου φίλτρου.
Μην αποσυσκευάσετε νέα φυσιγγία φίλτρου μέχρι αμέσως πριν από την εγκατάσταση.
Προσέξτε τη σωστή διάταξη των φυσιγγίων φίλτρου στη συσκευή.

Μην προσπαθήσετε να καθαρίσετε τα ένθετα φίλτρων των φυσιγγίων φίλτρου, αλλά αντικαταστήστε τα φυσιγγία φίλτρου όταν επιτευχθεί το διάστημα αλλαγής ή η ανεπαρκής επίδραση φίλτρου. Τα ένθετα φίλτρου δεν μπορούν να καθαριστούν ή να διορθωθούν.
Αναθέστε την επισκευή της συσκευής μόνο από εκπαιδευμένο εξειδικευμένο προσωπικό.

1. Εκτονώστε την πίεση στο σύστημα.

Εικόνα Ρ

- Κλείστε τη βαλβίδα διακοπής.
 - Ανοίξτε τη βρύση.
2. Αφαιρέστε το μπροστινό κάλυμμα.
Πιάστε την εσοχή λαβής και αφαιρέστε το μπροστινό κάλυμμα της συσκευής.
Για την τοποθέτηση, βάλτε το μπροστινό κάλυμμα στη βάση και κλείστε το στη συσκευή.

Εικόνα Μ

- Φορέστε αποστειρωμένα γάντια μιας χρήσης.
- Λύστε το φυσιγγίο φίλτρου που πρόκειται να αντικατασταθεί.

Εικόνα Q

- Αποσυνδέστε το φυσιγγίο από το κλιπ συγκράτησης και στρέψτε προς τα μέχρι 45°.
- Περιστρέψτε το φυσιγγίο κατά 90° αριστερόστροφα και βγάλτε το από την υποδοχή. Απορρίψτε το φυσιγγίο στα οικιακά απορρίμματα.

5. Αποσυσκευάστε το νέο φυσιγγίο φίλτρου.

6. Σημειώστε την ημερομηνία αλλαγής στο αυτοκόλλητο του φίλτρου.

7. Τοποθετήστε το νέο φυσιγγίο φίλτρου.

- Στρέψτε το φυσιγγίο μέσα στην υποδοχή και στρέψτε το περίπου 90° δεξιόστροφα μέχρι τέρμα.
- Στρέψτε το φυσιγγίο προς τα κάτω μέχρι να πιάσει στα κλιπ συγκράτησης.

⚠ ΠΡΟΕΙΔΟΠΟΙΗΣΗ

Δώστε προσοχή στη σωστή διάταξη των τριών διαφορετικών φίλτρων στη συσκευή. Η σωστή θέση εμφανίζεται στην αυτοκόλλητη ετικέτα κάθε φίλτρου.

8. Εξαερώστε το σύστημα και ελέγξτε τη στεγανότητα, βλ. κεφάλαιο Έναρξη χρήσης.

Μεταφορά

⚠ ΠΡΟΣΟΧΗ

Μη τήρηση των οδηγιών σχετικά με το βάρος

Κίνδυνος τραυματισμού και πρόκλησης ζημιών
Κατά τη μεταφορά προσέξτε το βάρος του μηχανήματος.

- Κατά τη μεταφορά με οχήματα στερεώστε τη συσκευή σύμφωνα με τις ισχύουσες οδηγίες ώστε να μην γλιστρήσει και να μην πέσει.

Αποθήκευση

⚠ ΠΡΟΣΟΧΗ

Μη τήρηση των οδηγιών σχετικά με το βάρος

Κίνδυνος τραυματισμού και πρόκλησης ζημιών
Κατά την αποθήκευση προσέξτε το βάρος της συσκευής.

- Αποθηκεύετε τη συσκευή σε χώρο χωρίς παγετό.

Αντιμετώπιση βλαβών

Οι βλάβες οφείλονται συχνά σε ασημαντες αιτίες, τις οποίες μπορείτε να αντιμετωπίσετε μόνοι σας με τη βοήθεια του παρακάτω πίνακα. Σε περίπτωση

αμφιβολίας ή σε περίπτωση βλάβης που δεν αναγράφεται εδώ μπορείτε να απευθύνεστε σε εξουσιοδοτημένο κατάστημα.

Σφάλμα	Αιτία	Αντιμετώπιση
Διαρροή.	Η συσκευή εγκαταστάθηκε εσφαλμένα.	<ul style="list-style-type: none"> Σωστή εγκατάσταση βαλβίδας διακοπής λειτουργίας, σωλήνων (πρέπει να είναι συνδεδεμένοι στις πρίζες μέχρι το τέρμα), ελέγξτε τις υποδοχές και τη βρύση, εγκαταστήστε σωστά εάν είναι απαραίτητο, βλέπε κεφάλαιο Τοποθέτηση και σύνδεση συσκευής.
	Τα φυσιγγία φίλτρου που έχουν εισαχθεί εσφαλμένα.	<ul style="list-style-type: none"> Βεβαιωθείτε ότι τα φυσιγγία φίλτρου έχουν τοποθετηθεί σωστά στις βάσεις, τοποθετήστε σωστά τα φυσιγγία φίλτρου εάν χρειάζεται, βλ. το κεφάλαιο Αντικατάσταση φυσιγγίου φίλτρου.
	Αγώγοι ή μούφες κατεστραμμένοι ή παραμορφωμένοι.	<ul style="list-style-type: none"> Επιθεωρήστε σωλήνες και πρίζες για ζημιές και παραμορφώσεις, αντικαταστήστε κατεστραμμένα ή παραμορφωμένα μέρη.

Σφάλμα	Αιτία	Αντιμετώπιση
Η συσκευή διανέμει πολύ λίγο νερό.	Τα φυσίγγια φίλτρου έχουν φράξει.	<ul style="list-style-type: none"> Ελέγξτε τη συμμόρφωση με τα διαστήματα αλλαγής των φυσίγγιων φίλτρου, αντικαταστήστε με κατάλληλα φυσίγγια φίλτρου εάν είναι απαραίτητο. Εάν το διάστημα αλλαγής δεν έχει ακόμη επιτευχθεί, αντικαταστήστε πρώτα το αριστερό φυσίγγιο φίλτρου και εξαερώστε τη συσκευή, βλέπε κεφάλαιο <i>Έναρξη χρήσης</i>. Εάν η συσκευή συνεχίζει να δίνει πολύ λίγο νερό, αντικαταστήστε το μεσαίο φυσίγγιο φίλτρου με τον ίδιο τρόπο. Εάν η συσκευή συνεχίζει να δίνει πολύ λίγο νερό, αντικαταστήστε το δεξί φυσίγγιο φίλτρου με τον ίδιο τρόπο.
	Η παροχή νερού εμποδίζεται.	<ul style="list-style-type: none"> Ελέγξτε τη θέση της βαλβίδας γωνίας εισόδου κρύου νερού και της βαλβίδας διακοπής λειτουργίας, ανοίξτε εντελώς εάν είναι απαραίτητο. Ελέγξτε την κατάσταση των αγωγών, αφαιρέστε τις συστροφές και ζημιές εάν είναι απαραίτητο. Εάν το σφάλμα παραμένει, επικοινωνήστε με το τμήμα σέρβις.
	Η πίεση παροχής νερού είναι πολύ μικρή.	<ul style="list-style-type: none"> Ρυθμίστε την πίεση εισόδου νερού σε 4 bar στον μειωτή πίεσης της εγκατάστασης πόσιμου νερού του κτιρίου ή στον ξεχωριστό μειωτή πίεσης. Εάν το σφάλμα παραμένει, επικοινωνήστε με το τμήμα σέρβις.
Η συσκευή δεν δίνει νερό.	Η παροχή νερού διακόπτεται.	<ul style="list-style-type: none"> Ελέγξτε τη θέση της βαλβίδας γωνίας εισόδου κρύου νερού και της βαλβίδας διακοπής λειτουργίας, ανοίξτε εντελώς εάν είναι απαραίτητο. Ελέγξτε την κατάσταση των αγωγών, αφαιρέστε τις συστροφές και ζημιές εάν είναι απαραίτητο. Εάν το σφάλμα παραμένει, επικοινωνήστε με το τμήμα σέρβις.
Η ποιότητα του νερού είναι μειωμένη (μόλυνση, κακή οσμή / γεύση).	Η χωρητικότητα φίλτρου ενός δοχείου φίλτρου εξαντλείται ή γίνεται υπέρβαση του διαστήματος αλλαγής.	<ul style="list-style-type: none"> Αντικαταστήστε με κατάλληλο φυσίγγιο φίλτρου. Εάν το διάστημα αλλαγής δεν έχει ακόμη επιτευχθεί, αντικαταστήστε πρώτα το αριστερό φυσίγγιο φίλτρου και εξαερώστε τη συσκευή, βλέπε κεφάλαιο <i>Έναρξη χρήσης</i>. Εάν η ποιότητα του νερού εξακολουθεί να είναι μειωμένη, αντικαταστήστε το μεσαίο φυσίγγιο φίλτρου με τον ίδιο τρόπο. Εάν η ποιότητα του νερού εξακολουθεί να είναι μειωμένη, αντικαταστήστε με το σωστό φυσίγγιο φίλτρου με τον ίδιο τρόπο.

Εγγύηση

Σε κάθε χώρα ισχύουν οι όροι εγγύησης οι οποίες εκδίδονται από την αρμόδια εταιρεία διανομής μας. Τυχόν βλάβες στη συσκευή σας επιδιορθώνονται από εμάς χωρίς χρέωση εντός της προθεσμίας εγγύησης, εφόσον οφείλονται σε σφάλμα υλικού ή κατασκευής. Σε περίπτωση εγγύησης απευθυνθείτε στον προμηθευτή σας ή το πλησιέστερο εξουσιοδοτημένο τμήμα εξυπηρέτησης πελατών, προσκομίζοντας το παραστατικό της αγοράς.
(για διευθύνσεις βλέπε την πίσω σελίδα)

Τεχνικά στοιχεία

Στοιχεία ισχύος συσκευής

Πίεση εισροής νερού	MPa (bar)	0,1-0,4 (1-4)
Θερμοκρασία εισροής νερού	°C	5-38
Θερμοκρασία περιβάλλοντος	°C	4-40

Απελευθέρωση νερού (ανάλογα με την πίεση εισροής και την κατάσταση του φίλτρου)

Φιλτραρισμένο νερό	l/min	2
--------------------	-------	---

Διαστάσεις και βάρη		
Πλάτος	mm	377
Βάθος	mm	168
Ύψος	mm	421
Βάρος	kg	5,66

Με την επιφύλαξη τεχνικών αλλαγών.

İçindekiler

Genel uyarılar	72
Güvenlik bilgisi	72
Amaca uygun kullanım	72
Çevre koruma	72
Aksesuarlar ve yedek parçalar	73
Teslimatın içeriği	73
Cihaz açılması	73
Cihazın monte edilmesi ve bağlanması	73
İşletime alma	74
İşletme	75
Bakım ve koruma	75
Taşıma	75
Depolama	75
Arıza durumunda yardım	76
Garanti	76
Teknik bilgiler	76

Genel uyarılar



Cihazın ilk kullanımı öncesinde bu orijinal işletim kılavuzunu ve güvenlikle ilgili bilgilerin yer aldığı bölümü okuyun. Bu bilgilere göre hareket edin.

Orijinal kullanım kılavuzunu daha sonra tekrar kullanmak ya da cihazın sonraki kullanıcılarına iletmek üzere saklayın.

Çevrim içi kullanım kılavuzunu açmak için QR kodunu® burada bulabilirsiniz:

Şekil B

Ticari marka

QR kod® DENSU WAVE INCORPORATED'in tescilli ticari markasıdır.

Güvenlik bilgisi

Tehlike kademeleri

⚠ TEHLİKE

• Ağır bedensel yaralanmalar ya da ölüme neden olan direkt bir tehlikeye yönelik uyarı.

⚠ UYARI

• Ağır bedensel yaralanmalar ya da ölüme neden olabilecek olası tehlikeli bir duruma yönelik uyarı.

⚠ TEDBİR

• Hafif yaralanmalara neden olabilecek olası tehlikeli bir duruma yönelik uyarı.

DIKKAT

• Maddi hasarlara neden olabilecek olası tehlikeli bir duruma yönelik uyarı.

Güvenlik bilgileri

⚠ **TEHLİKE** • Boğulma tehlikesi. Ambalaj folyolarını çocuklardan uzak tutunuz.

⚠ **UYARI** • Cihazı yalnızca amacına uygun olarak kullanın ve yerel koşulları dikkate alın. • Cihaza yalnızca halka açık bir su tedarikçisinden kullanma suyu bes-

leyin. Burada kullanma suyu kalitesi en azından Dünya Sağlık Örgütü'nün (WHO) kurallarına uygun olmalıdır.

• Cihaz, sınırlı fiziksel, duyuusal veya zihinsel yeteneklere sahip veya deneyim ve bilgi eksikliği olan kişiler (çocuklar dahil) tarafından kurulmamalı veya servise tabi tutulmamalıdır. • Mikroplardan kaynaklanan sağlık tehlikesi. Filtre kartuşlarını değiştirirken hijyen ve temizliğe dikkat edin. Filtre kartuşlarını değiştirirken steril tek kullanımlık eldivenler takın. Cihazın yüzeylerini düzenli olarak temizleyin. Kullanma suyu tedarikçiniz kontaminasyon konusunda uyarı yaptıysa su tamamen temizlendikten sonra tüm filtre kartuşlarını değiştirmelisiniz. • Bu cihazla çocukların oynaması yasaktır. • Cihazla oynamalarını sağlamak için çocuklar gözetim altında tutulmalıdır. • Hatalı onarılmış cihaz nedeniyle sağlık tehlikesi. Cihaz sadece eğitimli uzman personel tarafından onarılabilir.

⚠ **TEDBİR** • Daha önceden yere düşmüşse, görürlük şekilde hasarlıysa veya sızdırıyorsa cihazı kullanmayın.

⚠ **DIKKAT** • Cihazın plastik yüzeylerini veya hatlarını ve bağlantılarını alkol bazlı, agresif veya aşındırıcı temizlik maddeleri ile temizlemeyin. • Cihazı ve su taşıyan bileşenlerini yalnızca donma meydana gelmeyen iç mekanlarda çalıştırın ve saklayın.

Amaca uygun kullanım

- Cihaz, filtrelenmiş kullanma suyunu dağıtmak için kullanılır.
- Filtrelenmiş su gıda ürünüdür ve 1 ila 2 gün içinde kullanılmalıdır.
- Cihaz, hattaki kalıntıları, ağır metaller, klor, hormon ve ilaç kalıntıları, mikroplastikler, bakteriler ve virüslerin yanı sıra tadı ve kokuyu bozan maddeleri tutar. Tüm mineraller korunur.
- Giriş suyu, WHO standardına göre kullanma suyu olmalıdır. Bu nedenle cihaz, kaynağı bilinmeyen su, deniz suyu veya kuyu suyu için uygun değildir. Tuz ve mineral tutmaz.
- Filtre malzemesi gümüş ile özel bir işleme tabi tutulur. Sağlığa zararsız bir miktar gümüşün suya salınması mümkündür. Bu, DSÖ'nün içme suyu tavsiyelerine karşılık gelmektedir.
- Musluk suyunun kaynatılması için örneğin su tedarikçisinden resmi bir talep varsa filtre sistemi, devre dışı bırakılmalıdır. Kaynatma talebi sona erdikten sonra filtre kartuşları değiştirilmelidir.
- Cihaz, aşağıdaki alanlarda kullanılabilir:
 - Evde ve benzeri uygulamalarda
 - Çay ocaklarında ve mola odalarında
 - Mağaza, ofis ve diğer çalışma alanlarının personel mutfak alanlarında
 - Otellerde, motellerde, pansiyonlarda ve diğer konaklama yerlerinde

Öngörülebilir yanlış kullanım

Amaca uygun olmayan her türlü kullanım yasaktır.

Amaca uygun olmayan kullanımdan kaynaklanan hasarlardan kullanıcı sorumludur.

Çevre koruma



Paketleme malzemeleri geri dönüştürülebilir. Lütfen ambalajları çevreye zarar vermeden bertaraf edin.



Kullanılmış cihazlar, geri dönüştürülebilir özellikle olan ve değerlendirilmesi gereken değerli malze-

meler içerir. Lütfen eski cihazları uygun toplama sistemlerine götürün.

İçerik maddelerine yönelik uyarılar (REACH)

İçerik maddelerine yönelik güncel bilgiler için bkz.: www.kaercher.de/REACH

Aksesuarlar ve yedek parçalar

Sadece orijinal aksesuarlar ve orijinal yedek parçalar kullanın. Bu parçalar cihazın güvenli ve arızasız çalışmasını sağlar.

Aksesuar ve yedek parçalara ilişkin bilgiler için adres: www.kaercher.com.

Teslimatın içeriği

Cihazı ambalajından çıkarırken, işletim kılavuzunu kullanarak kutu içeriğinin eksiksiz ve hasarsız olup olmadığını kontrol edin. Aksesuarların eksik olması durumunda ya da nakliye hasarlarında lütfen yetkili satıcınıza başvurun.

Cihaz açıklaması

Resimler için grafik sayfasına bakın

Şekil A

- ① QR kod® çevrim içi kullanım kılavuzunu açmak için
- ② Ön kapak
- ③ Arka kapak
- ④ Taşıma kapağı
- ⑤ "IN" bağlantısı
- ⑥ "OUT" bağlantısı
- ⑦ Tip levhası
- ⑧ Çıkış
- ⑨ Rozet
- ⑩ Kol
- ⑪ Sızdırmazlık rondelası
- ⑫ Pul
- ⑬ Su musluğu
- ⑭ Kelebek somun
- ⑮ Hızlı bağlantı
- ⑯ Dirsek manşonu 3/8"
- ⑰ Kapatma valfi
- ⑱ Dirsek manşonu 1/4"
- ⑲ Manşon
- ⑳ Manşon kelepçesi (2 adet)
- ㉑ Dirsek manşonu kelepçesi 1/4" (2 adet)
- ㉒ Dirsek manşonu kelepçesi 3/8" (2 adet)
- ㉓ Conta
- ㉔ *Lavabo
- ㉕ *Soğuk su girişi için açılı valf
- ㉖ *Esnek hortum
- ㉗ *Sıcak su girişi açılı valfi
- ㉘ *Tezgah

- ㉙ Kaide
- ㉚ Filtre kartuşu
 - Pre-Pure filtre 2.644-302.0 (sol)
 - Hy-Protect filtre 2.644-303.0 (orta)
 - Post-Protect filtre 2.644-304.0 (sağ)
- ㉛ Tutucu klips
- ㉜ Etiket
- ㉝ Hat 3/8"
- ㉞ Hat 1/4"
- ㉟ Yuva
- ㊱ WPC 120 UF cihazı
- ㊲ Tutamak yuvası

* Teslimat kapsamında değildir.

Cihazın monte edilmesi ve bağlanması

DIKKAT

Cihazı ve su taşıyan bileşenlerini yalnızca donma meydana gelmeyen iç mekanlarda çalıştırın ve saklayın.

⚠ UYARI

Yanlış montaj nedeniyle maddi hasar riski

Lavabo/tezgah ve ev tesisatında meydana gelen hasarlar ve sızan sudan kaynaklanan hasarlar.

Cihazı ve bileşenlerini yalnızca, bunu yapabiliyorsanız ve gerekli bilgi ve araçlara sahipseniz kendiniz kurun. Şüphelenir varsanız cihazı uzman bilgisi olan bir kişiye monte ettirin.

Montajdan sonra, tüm sistemin sızdırmazlığını kontrol ettiğinizden emin olun.

- Su sıcaklığı ve su giriş basıncı belirtilen değerlere uygun olmalıdır, bkz. Bölüm *Teknik bilgiler*.

DIKKAT

Daha yüksek hat basınçlarında, harici bir basınç düşürücününün bağlanması zorunludur!

- Yerel yönetmeliklere bağlı olarak onaylı bir çek valf monte edilmelidir.
- Cihazı, kaide aşağı gelecek şekilde düz, yatay bir yüzeye yerleştirin.
- Ön kapak ve kapatma valfi serbestçe erişilebilir olmalıdır.
- Lavabo altı kazanlar veya yalıtımsız sıcak su boruları gibi ısı yayan cihazlara olan mesafe en az 100 mm olmalıdır.
- Cihazı sadece teslimat kapsamında bulunan hatlar ile bağlayın.
- Kullanılmış hatları tekrar kullanmayın.
- Hatları bükmeyin ve gerilme, burulma veya sıkışmaya maruz bırakmayın.
- Hatların üzerine herhangi bir nesne koymayın.

Bağlantı şeması

1. Montaj sırasında bağlantı şemasına dikkat edin:
Şekil C

Su besleme basıncının kontrol edilmesi ve ayarlanması

1. Bina kullanma suyu tesisatının basınç düşürücüsünde su besleme basıncını kontrol edin. Bölüm *Teknik bilgiler* içerisinde belirtilen maksimum değer

aşılmamalıdır. Su besleme basıncını 0,4 MPa (4 bar) olarak ayarlamınızı öneririz. Binanın kullanma suyu tesisatında basınç düşürücü yoksa cihazdan önce ayrı bir basınç düşürücü bağlanmalıdır. Binanın kullanma suyu tesisatındaki su besleme basıncının değeri belirlenemiyorsa cihazdan önce ayrı bir basınç düşürücü bağlanmalıdır.

Musluğun monte edilmesi

- Montaj konumunu, su musluğuna alttan erişilebilecek ve musluk açıklığı lavabonun üzerinde olacak şekilde seçin.
- 1/4" hattın bağlantısı için yeterli alan bırakın.
- Lavabo / tezgahın malzeme kalınlığı A maks. 24 mm olmalıdır. Malzeme daha kalınsa tezgaha alttan uygun bir havşa sağlanabilir. Şüphenez varsa cihazı uzman bilgisi olan bir kişiye monte ettirin.
- Üst ve alt yerleştirme yüzeyleri, en az B 50 mm çapında, düz ve paralel olmalıdır.

Montaj şeması

Şekil D

1. Su musluğunu takmak için 12 mm çapında bir C deliği açın.
Lavabo / tezgah malzemesine uygun matkap uçları veya aletler kullanın.
Gerekirse önden matkap yapın.
2. Rozetin üzerindeki koruyucu folyoyu çekip çıkarın.
3. Rozeti ve sızdırmazlık rondelasını su musluğuna takın.
4. Musluğu yukarıdan deliğe sokun ve hizalayın.
5. Alttan musluğa pulu takın ve kelebek somunu sıkın.

Kapatma valfinin monte edilmesi

⚠ UYARI

Aşırı su sıcaklığı nedeniyle hasar tehlikesi
38° C'nin üzerinde sıcaklıktaki su, filtre kartuşlarına geri dönüşü olmayan bir şekilde zarar verir.
Kapatma valfini sadece soğuk su açılı giriş valfine bağlayın, asla sıcak su açılı giriş valfine bağlayın.

Not

Soğuk su girişi için açılı valf genellikle sağda, sıcak su girişi için isteğe bağlı açılı valf genellikle soldadır.

1. Kapatma valfini soğuk su açılı giriş valfi ile esnek hortum arasına takın.

Şekil E

- a Açılı valfi kapatın.
- b Soğuk su girişi için açılı valfteki esnek hortumu sökün.
- c Kapatma valfini contalı soğuk su girişi için açılı valfe vidalayın.
- d Esnek hortumu kapatma valfine vidalayın.

Hat montajına ilişkin bilgiler

- Cihazı, hatlar mümkün olduğunca kısa tutulacak şekilde kurun.
- Ön kapak erişilebilir olmalıdır.
- Kapatma valfi dışında, hatlar hızlı açılan kaplinli manşonlar kullanılarak bağlanırlar.
- Kapatma valfinde hat, bağlantıya bir somun ile sabitlenir.

Hattın bağlanması (kapatma valfi hariç)

1. Bir hattı bağlamak için:

Şekil F

- a Hızlı bağlantı üzerindeki kelepçeyi dışarı çekin.
- b Hattı, gidebildiği kadar hızlı bir şekilde hızlı bağlantının içine doğru itin.
- c Kavrama üzerindeki kelepçeyi takın.

- d Yerine doğru bir şekilde oturup oturmadığını kontrol etmek için hattı çekin.

Not

Cihaza veya musluğa bir manşon bağlanması da aynı şekilde yapılır.

Hattın çekerek çıkarılması (kapatma valfi hariç)

2. Bir hattı çekerek çıkarmak için:

Şekil G

- a Hızlı bağlantı üzerindeki kelepçeyi dışarı çekin.
- b Hızlı bağlantıyı geri itin ve sabit tutun.
- c Hattı hızlı bağlantıdan dışarı çekin.

Not

Cihazdaki veya su musluğundaki manşonun çıkarılması da aynı şekilde yapılır.

Hattın bağlanması (kapatma valfinde)

3. Hattı bağlamak için:

Şekil H

- a Somunu sökün ve hattın üzerine kaydırın.
- b Kabloyu gidebildiği kadar bağlantıya sokun.
- c Bağlantı üzerindeki somunu sıkın.
- d Yerine doğru bir şekilde oturup oturmadığını kontrol etmek için hattı çekin.

Hattın çekerek çıkarılması (kapatma valfinde)

4. Hattı çekerek çıkarmak için:

Şekil I

- a Somunu sökün.
- b Hattı bağlantıdan dışarı çekin.

Hattın kısaltılması

5. Gereksiz hattı keskin bir kesici bıçakla uzunlamasına eksene dik açılarda dikkatlice kesin.

Şekil J

DIKKAT

Hattı eğimli kesmeyin.

Hattı deforme etmeyin.

Hattı deforme edeceği ve hat kesimini değiştireceği için makas, enine kesici veya benzeri aletler kullanmayın.

3/8" hattın bağlanması

1. 3/8" hattı kapatma valfine bağlayın.

Şekil K

2. Taşıma kapağını arka kapaktan çıkarın, bu artık gerekli değildir.
3. 3/8" hattı cihazdaki "IN" bağlantısına yerleştirin. Gerekirse 3/8" hattı kısaltın.
4. 3/8" hattı 3/8" dirsek manşonunu kullanarak "IN" bağlantısına bağlayın.

1/4" hattın bağlanması

1. Manşonu musluğun altına bağlayın.

Şekil L

2. 1/4" hattı manşona bağlayın.
3. 1/4" hattı cihazdaki "OUT" bağlantısına yerleştirin. Gerekirse 1/4" hattı kısaltın.
4. 1/4" hattı 1/4" dirsek manşonunu kullanarak "OUT" bağlantısına bağlayın.

İşletime alma

1. Ön kapağı çıkarın.
Tutamak yuvasına ulaşın ve cihazın ön kapağını çekip çıkarın.
Tutmak için ön kapağı kaideye yerleştirin ve cihazın üzerine katlayın.

Şekil M

2. Soğuk su beslemesini açın:

Şekil N

- a Soğuk su beslemesi açılı valfini açın.
- b Kapatma valfini açın.

- Cihazda ve tüm bağlantılarda sızdırmazlık kontrolü yapın.
Sızıntı varsa soğuk su girişi için olan açılı valfi kapatın ve sızıntıyı giderin.
- Su musluğunu açın ve yaklaşık 10 l suyu tahliye edin, bkz. Bölüm *Kumanda etme*.
Sistem yıkanır, kalıntılar temizlenir ve filtre kartuşlarının havası alınır.
Başlangıçta koyu renkli su ortaya çıkması normaldir ve kullanılan aktif karbondan kaynaklanır.
Suyu, tamamen berraklaşana kadar kullanmayın.
- Cihazda ve tüm bağlantılarda tekrar sızdırmazlık kontrolü yapın.
- Su musluğunu kapatın.
Cihaz şimdi kullanıma hazırdır.

İşletme

Kumanda etme

- Musluğu açın.
Şekil O
 - Çıkışı istenen konuma çevirin.
 - Suyu boşaltmak için kolu saat yönünün tersine çevirin.

Not

Suyu ilk kez kullanmadan önce günde 1 litre suyu boşaltın.

Sistem durulandır ve alınan suyun yüksek kalitede olması sağlanır.

3 günden uzun süre su alınmıyorsa önce 10 lt suyu boşaltın.

Bakım ve koruma

Cihazı temizleme

DIKKAT

Yanlış temizleme

Hasar tehlikesi.

Aşındırıcı veya agresif temizlik maddeleri kullanmayın.

- Cihaz gövdesini periyodik olarak yumuşak, nemli bir bezle silin.

Filtre kartuşu değiştirme aralıkları

Filtre kartuşu	Hepsi en geç şu süre içinde değiştirilmelidir
Pre-Pure filtresi 2.644-302.0	6 ay
H ₂ O-Protect filtresi 2.644-303.0	12 ay
Post-Protect filtresi 2.644-304.0	12 ay
Filtre kartuşlarının değişim aralığı gelen suyun kalitesine göre değişir.	

Filtre kartuşunun değiştirilmesi

⚠ UYARI

Mikrop girişi veya yetersiz filtre etkisi nedeniyle sağlık tehlikesi

Yanlış kurulum, taşıma veya onarım yoluyla mikrop girişi.

Filtre kartuşlarının filtre elemanlarının yanlış takılması veya temizlenmesi veya bunların değiştirme aralıklarına uyulmaması nedeniyle yetersiz filtre etkisi.

Filtre kartuşunu monte ederken hijyen ve temizliğe özellikle dikkat edin.

Filtre kartuşlarını değiştirirken steril tek kullanımlık eldiven takın.

Yeni filtre kartuşlarını yalnızca kurulumdan hemen önce ambalajından çıkarın.

Cihazdaki filtre kartuşlarının doğru yerleştirilmesine dikkat edin.

Filtre kartuşlarının filtre uçlarını temizlemeye çalışmayın, değiştirme aralığına ulaşıldığında veya filtre etkisi yetersiz olduğunda filtre kartuşlarını değiştirin. Filtre elemanları temizlenemez veya tamamlanamaz.

Cihazın sadece eğitimli uzman personel tarafından onarılmasını sağlayın.

- Sistemdeki basıncı azaltın.

Şekil P

- Kapatma valfini kapatın.
- Musluğu açın.

- Ön kapağı çıkarın.

Tutamak yuvasına ulaşın ve cihazın ön kapağını çekip çıkarın.

Takmak için ön kapağı kaideye yerleştirin ve cihazın üzerine katlayın.

Şekil M

- Steril tek kullanımlık eldiven takın.
- Değiştirilecek filtre kartuşunu çıkarın.

Şekil Q

a Filtre kartuşunu tutucu klipsten ayırın ve maksimum 45° döndürerek çıkarın.

b Filtre kartuşunu saat yönünün tersine yakl. 90° çevirin ve yuvadan çıkarın.
Filtre kartuşunu evsel atıklarla birlikte bertaraf edin.

- Yeni filtre kartuşunu ambalajından çıkarın.
- Filtre kartuşu üzerinde bulunan etiketteki değiştirme tarihini not edin.
- Yeni filtre kartuşunu monte edin.
 - Filtre kartuşunu brakete itin ve gidebildiği kadar saat yönünde yaklaşık 90° çevirin.
 - Filtre kartuşunu tutucu klipse oturana kadar aşağı doğru çevirin.

⚠ UYARI

Cihazdaki üç farklı filtre kartuşunun doğru yerleştirilmesine dikkat edin. Her filtre kartuşunun etiketinde doğru konum gösterilir.

- Sistemin havasını alın ve sızıntı olup olmadığını kontrol edin, bkz. Bölüm *İşletme alma*.

Taşıma

⚠ TEDBİR

Ağırlığın dikkate alınmaması

Yaralanma ve zarar görme tehlikesi mevcuttur

Taşıma sırasında cihazın ağırlığını dikkate alın.

- Cihazı araç içinde taşırken, geçeri yönetmelikler uyarınca kaymaya ve devrilmeye karşı emniyete alın.

Depolama

⚠ TEDBİR

Ağırlığın dikkate alınmaması

Yaralanma ve zarar görme tehlikesi mevcuttur

Depolama sırasında cihazın ağırlığına dikkat edin.

- Cihazı dondan korunan bir yerde muhafaza edin.

Arıza durumunda yardım

Arızaların sebepleri çoğu zaman aşağıdaki genel bakış yardımıyla kendiniz giderebileceğiniz kadar basittir. Ka-

rarsızlık durumunda veya burada adı geçmeyen arızalarda lütfen yetkili müşteri hizmetlerine başvurun.

Hata	Nedeni	Hatanın giderilmesi
Sızıntı.	Cihaz yanlış monte edilmiş.	<ul style="list-style-type: none"> Kapatma valfinin, hatların (manşonların sonuna kadar sokulması gerekir), prizlerin ve su musluğunun doğru monte edilip edilmediğini kontrol edin, gerekirse doğru monte edin, bkz. Bölüm <i>Cihazın monte edilmesi ve bağlanması</i>.
	Filtre kartuşları yanlış yerleştirilmiş.	<ul style="list-style-type: none"> Filtre kartuşlarının yuvalara doğru şekilde oturduğunu kontrol edin, gerekirse filtre kartuşlarını doğru şekilde takın, bkz. Bölüm <i>Filtre kartuşunun değiştirilmesi</i>.
	Hatlar veya manşonlar hasarlı veya deforme olmuş.	<ul style="list-style-type: none"> Hatları ve manşonları hasar ve deformasyon açısından kontrol edin, hasarlı veya deforme olmuş parçaları değiştirin.
Cihaz çok az su dağıtıyor.	Filtre kartuşları tıkalı.	<ul style="list-style-type: none"> Filtre kartuşu değiştirme aralıklarına uyulup uyulmadığını kontrol edin ve gerekirse ilgili filtre kartuşlarını değiştirin. Değiştirme aralığına henüz ulaşılmamışsa önce sol filtre kartuşunu değiştirin ve cihazın havasını tahliye edin, bkz. Bölüm <i>İşleme alma</i>. Cihaz çok az su dağıtmaya devam ediyorsa orta filtre kartuşunu da aynı şekilde değiştirin. Cihaz çok az su dağıtmaya devam ediyorsa sağ filtre kartuşunu da aynı şekilde değiştirin.
	Su beslemesi azaltılmış.	<ul style="list-style-type: none"> Soğuk su beslemesi açılı valfini ve kapatma valfinin konumunu kontrol edin, gerekirse valfi tamamen açın. Hatların durumunu kontrol edin, gerekirse bükülmeleri ve hasarları giderin. Arıza devam ederse, servise başvurun.
	Su besleme basıncı çok düşük.	<ul style="list-style-type: none"> Binanın kullanma suyu tesisatının basınç düşürücüsünde veya ayrı basınç düşürücüde su giriş basıncını 4 bar'a ayarlayın. Arıza devam ederse, servise başvurun.
Cihaz su dağıtmıyor.	Su beslemesi kesildi.	<ul style="list-style-type: none"> Soğuk su beslemesi açılı valfini ve kapatma valfinin konumunu kontrol edin, gerekirse valfi tamamen açın. Hatların durumunu kontrol edin, gerekirse bükülmeleri ve hasarları giderin. Arıza devam ederse, servise başvurun.
Su kalitesi kötüleşti (kirlilik, kötü koku / tat).	Bir filtre kartuşunun filtre kapasitesi tükeni veya değiştirme aralığı aşıldı.	<ul style="list-style-type: none"> İlgili filtre kartuşunu değiştirin. Değiştirme aralığına henüz ulaşılmamışsa önce sol filtre kartuşunu değiştirin ve cihazın havasını tahliye edin, bkz. Bölüm <i>İşleme alma</i>. Su kalitesi kötüleşmeye devam ederse orta filtre kartuşunu da aynı şekilde değiştirin. Su kalitesi kötüleşmeye devam ederse sağ filtre kartuşunu da aynı şekilde değiştirin.

Garanti

Her ülkede yetkili distribütörümüz tarafından verilmiş garanti şartları geçerlidir. Garanti süresi içinde cihazınızda oluşan muhtemel hasarları, arızanın kaynağı üretim veya malzeme hatası olduğu sürece ücretsiz olarak karşılıyoruz. Garanti durumunda satış fişi ile satıcıya veya yetkili servise başvurun. (Adres için Bkz. Arka sayfa)

Teknik bilgiler

Cihaz performans verileri

Su giriş basıncı	MPa (bar)	0,1-0,4 (1-4)
Su giriş sıcaklığı	°C	5-38
Ortam sıcaklığı	°C	4-40

Су çıkışı (giriş basıncına ve filtre durumuna bağlı olarak)

Filtrelenmiş su	l/min	2
-----------------	-------	---

Boyutlar ve ağırlıklar

Genişlik	mm	377
Derinlik	mm	168
Yükseklik	mm	421
Ağırlık	kg	5,66

Teknik değişiklik hakkı saklıdır.

Содержание

Общие указания.....	77
Указания по технике безопасности	77
Использование по назначению.....	77
Защита окружающей среды.....	78
Принадлежности и запасные части.....	78
Комплект поставки.....	78
Описание устройства	78
Установка и подключение устройства.....	79
Ввод в эксплуатацию.....	80
Эксплуатация	80
Уход и техническое обслуживание.....	80
Транспортировка.....	81
Хранение.....	81
Помощь при неисправностях.....	82
Гарантия.....	83
Технические характеристики	83

Общие указания



Перед первым применением устройства ознакомьтесь с данным оригинальным руководством по эксплуатации и главой о технике

безопасности. Действовать в соответствии с ними. Следует сохранить оригинальное руководство по эксплуатации для дальнейшего использования или для следующего владельца.

QR-код® для доступа к онлайн-руководству по эксплуатации см. на:

Рисунок В

Товарный знак

QR-код® является зарегистрированной торговой маркой компании DENSO WAVE INCORPORATED.

Указания по технике безопасности

Степень опасности

⚠ ОПАСНОСТЬ

- Указание относительно непосредственно грозящей опасности, которая приводит к тяжелым травмам или к смерти.

⚠ ПРЕДУПРЕЖДЕНИЕ

- Указание относительно возможной потенциально опасной ситуации, которая может привести к тяжелым травмам или к смерти.

⚠ ОСТОРОЖНО

- Указание на потенциально опасную ситуацию, которая может привести к получению легких травм.

ВНИМАНИЕ

- Указание относительно возможной потенциально опасной ситуации, которая может повлечь за собой материальный ущерб.

Указания по технике безопасности

⚠ **ОПАСНОСТЬ** • Опасность удушья. Упаковочную пленку хранить в недоступном для детей месте.

⚠ **ПРЕДУПРЕЖДЕНИЕ** • Использовать устройство только по назначению и учитывать местные особенности. • Подводить к устройству исключительно питьевую воду из системы централизованного хозяйственно-питьевого водоснабжения. Качество питьевой воды должно, по меньшей мере, отвечать основным рекомендациям Всемирной организации здравоохранения (ВОЗ). • Установку или техническое обслуживание данного устройства не могут производить лица (в том числе дети) с ограниченными физическими, сенсорными или умственными способностями, а также лица с недостатком опыта и знаний. • Опасность для здоровья от микробов. При замене картриджа фильтра соблюдать гигиену и чистоту. При замене картриджа фильтра надевать стерильные одноразовые перчатки. Регулярно очищать поверхность устройства. Если поставщик питьевой воды предупредил о загрязнении, то после отмены предупреждения необходимо обновить все картриджи фильтра. • Не разрешать детям играть с устройством. • Следить за тем, чтобы дети не играли с устройством. • Опасность для здоровья из-за неправильно отремонтированного устройства. Ремонт устройства может выполняться только обученным персоналом.

⚠ **ОСТОРОЖНО** • Не использовать прибор, если он ранее падал и имеет признаки повреждения или негерметичности.

ВНИМАНИЕ • Не очищать полимерные поверхности устройства, а также линии и соединения спиртосодержащими, агрессивными или абразивными чистящими средствами. • Эксплуатировать и хранить устройство и его водопроводящие компоненты только в защищенных от мороза помещениях.

Использование по назначению

- Устройство служит для выдачи отфильтрованной питьевой воды.
- Отфильтрованная вода является пищевым продуктом и должна быть использована в течение 1-2 дней.
- Устройство задерживает остатки из трубопровода, тяжелые металлы, хлор, остатки гормонов и медикаментов, микропластик, бактерии и вирусы, а также вещества, ухудшающие вкус и запах. Все минералы сохраняются в воде.
- Исходная вода должна быть питьевой в соответствии со стандартами ВОЗ. Таким образом, устройство не подходит для использования воды неизвестного происхождения, а также морской или колодезной воды. Оно не задерживает соли и минералы.

- Фильтрующий материал подвергается специальной обработке серебром. В воду может попасть небольшое количество серебра, которое безвредно для здоровья. Это соответствует рекомендациям ВОЗ для питьевой воды.
- Если есть официальный запрос на кипячение водопроводной воды, например, от поставщика воды, система фильтрации должна быть выведена из эксплуатации. После окончания срока действия запроса на кипячение необходимо обновить фильтрующие картриджи.
- Устройство может использоваться в следующих сферах:
 - в домашнем хозяйстве и подобных условиях;
 - в мини-кухнях и комнатах отдыха;
 - в кухонных зонах для персонала магазинов, работников офисов и других рабочих объектов;
 - в гостиницах, отелях, пансионатах, предлагающих завтраки, и прочих заведениях гостиничного типа.

Предсказуемое неправильное использование

Любое использование не по назначению недопустимо.

Оператор несет ответственность за ущерб, вызванный использованием не по назначению.

Защита окружающей среды



Упаковочные материалы подлежат вторичной переработке. Упаковку необходимо утилизировать без ущерба для окружающей среды.



Отслужившие устройства содержат пригодные для вторичного использования ценные материалы, которые должны передаваться на переработку. Поэтому утилизацию данных старых аппаратов следует выполнять через подходящие системы сбора.

Указания по ингредиентам (REACH)

Для получения актуальной информации о компонентах см. www.kaercher.de/REACH

Принадлежности и запасные части

Использовать только оригинальные принадлежности и запасные части. Только они гарантируют безопасную и бесперебойную работу устройства.

Для получения информации о принадлежностях и запчастях см. www.kaercher.com.

Комплект поставки

При распаковке устройства проверить содержимое коробки на комплектность и отсутствие повреждений, используя руководство по эксплуатации. При обнаружении недостающих принадлежностей или повреждений, полученных во время транспортировки, следует обратиться в торговую организацию, продавшую устройство.

Описание устройства

Рисунки см. на страницах с рисунками

Рисунок А

- ① QR-код® для доступа к онлайн-руководству по эксплуатации
- ② Передняя панель
- ③ Задняя крышка
- ④ Транспортировочная крышка
- ⑤ Входное соединение
- ⑥ Выходное соединение
- ⑦ Фирменная табличка
- ⑧ Выпуск воды
- ⑨ Розетка
- ⑩ Рычаг
- ⑪ Уплотнительная шайба
- ⑫ Подкладочная шайба
- ⑬ Водопроводный кран
- ⑭ Барашковая гайка
- ⑮ Быстроразъемная муфта
- ⑯ Угловая муфта 3/8"
- ⑰ Запорный вентиль
- ⑱ Угловая муфта 1/4"
- ⑲ Муфта
- ⑳ Зажим муфты (2 шт.)
- ㉑ Зажим угловой муфты 1/4" (2 шт.)
- ㉒ Зажим угловой муфты 3/8" (2 шт.)
- ㉓ Уплотнение
- ㉔ *Раковина
- ㉕ *Угловой клапан подачи холодной воды
- ㉖ *Гибкий шланг
- ㉗ *Угловой клапан подачи горячей воды
- ㉘ *Столешница
- ㉙ Цоколь
- ㉚ Картридж фильтра
 - Фильтр Pre-Pure 2.644-302.0 (слева)
 - Фильтр Hy-Protect 2.644-303.0 (посередине)
 - Фильтр Post-Protect 2.644-304.0 (справа)
- ㉛ Зажим
- ㉜ Наклейка
- ㉝ Трубопровод 3/8"
- ㉞ Трубопровод 1/4"
- ㉟ Крепление
- ㊱ Устройство WPC 120 UF
- ㊲ Потайная ручка

* Не входит в комплект поставки.

Установка и подключение устройства

ВНИМАНИЕ

Эксплуатировать и хранить устройство и его водопродводящие компоненты только в защищенных от мороза помещениях.

⚠ ПРЕДУПРЕЖДЕНИЕ

Опасность повреждения имущества в результате неправильной установки

Повреждение раковины/столешницы и внутренней проводки здания, а также ущерб, вызванный утечкой воды.

Устанавливать устройство и его компоненты самостоятельно только в том случае, если вы способны это сделать и обладаете необходимыми знаниями и инструментами.

В случае сомнения поручить установку устройства специалисту.

После установки обязательно проверить герметичность всей системы.

- Температура воды и давление воды на входе должны соответствовать указанным значениям, см. главу *Технические характеристики*.

ВНИМАНИЕ

При высоком давлении в трубопроводе всегда подключать внешний редуктор давления!

- В зависимости от местных предписаний требуется установка утвержденного обратного клапана.
- Разместить устройство на ровной горизонтальной поверхности цоколем вниз.
- К передней панели и запорному клапану должен быть обеспечен свободный доступ.
- Расстояние до теплоизлучающих приборов, таких как бойлеры под раковиной или изолированные трубы для горячей воды, должно быть не менее 100 мм.
- Подключать устройство только с помощью прилагаемых трубопроводов.
- Не используйте бывшие в употреблении трубопроводы.
- Не перегибать трубопроводы и не подвергать их растяжению, скручиванию или сжатию.
- Не класть на трубопроводы никаких предметов.

Схема подключения

1. При установке соблюдать схему подключения:

Рисунок С

Проверка и регулировка давления воды на входе

1. Проверьте давление воды на входе на редукторе давления системы питьевого водоснабжения здания. Оно ни при каких обстоятельствах не может превышать максимальное значение, указанное в главе *Технические характеристики*. Мы рекомендуем установить давление воды на входе на 0,4 МПа (4 бар). Если в системе питьевого водоснабжения здания нет редуктора давления, то перед устройством необходимо подключить отдельный редуктор давления. Если значение давления воды на входе не может быть определено в системе питьевого водоснабжения здания, то перед устройством необходимо подключить отдельный редуктор давления.

Установка водопродводящего крана

- Выбрать монтажное положение таким образом, чтобы кран был доступен для монтажа снизу, а отверстие выпуска вода находилось над раковиной. Оставить достаточно места для подключения трубопровода 1/4".
- Толщина материала А раковины/столешницы не должна превышать 24 мм. Если толщина материала больше, столешница может быть снабжена соответствующим углублением снизу. В случае сомнения поручить установку устройства специалисту.
- Верхняя и нижняя поверхности прилегания должны быть ровными и параллельными, с диаметром В не менее 50 мм.

Схема установки

Рисунок D

1. Просверлить отверстие диаметром С 12 мм для установки водопродводящего крана. Использовать сверла или инструменты, подходящие для материала раковины/столешницы. При необходимости предварительно просверлить.
2. Снять защитную пленку с розетки.
3. Надеть розетку и уплотнительную шайбу на водопродводящий кран.
4. Вставить водопродводящий кран сверху в отверстие и выровнять его.
5. Надеть подкладную шайбу снизу на водопродводящий кран и затянуть барашковую гайку.

Установка запорного клапана

⚠ ПРЕДУПРЕЖДЕНИЕ

Опасность повреждения из-за слишком высокой температуры воды

Вода с температурой выше 38° С необратимо повреждает картриджи фильтра.

Подключать запорный клапан только к угловому клапану подачи холодной воды, никогда – к угловому клапану подачи горячей воды.

Примечание

Угловой клапан подачи холодной воды обычно находится справа, опциональный угловой клапан подачи холодной воды обычно находится слева.

1. Установить запорный клапан между угловым клапаном подачи холодной воды и гибким шлангом.

Рисунок E

- a Закрыть угловой клапан.
- b Открутить гибкий шланг на угловом клапане подачи холодной воды.
- c Привинтить запорный клапан с уплотнением к угловому клапану подачи холодной воды.
- d Привинтить гибкий шланг на запорный клапан.

Указания по монтажу трубопроводов

- Установить устройство так, чтобы трубопроводы были как можно короче.
- Передняя панель должна быть доступна.
- Трубопроводы соединяются, за исключением запорного клапана, с помощью муфт с быстроразъемными соединениями.
- На запорном клапане трубопровод крепится к соединению с помощью гайки.

Подсоединение трубопровода (кроме запорного клапана)

1. Для подсоединения трубопровода:

Рисунок F

- a Снять зажим с быстроразъемного соединения.
- b Вставить трубопровод в быстроразъемную муфту до упора.
- c Надеть зажим на быстроразъемную муфту.
- d Потянуть за трубопровод, чтобы проверить правильность посадки.

Примечание

Подключение муфты к устройству или водопроводному крану осуществляется аналогичным образом.

Отсоединение трубопровода (кроме запорного вентиля)

2. Для отсоединения трубопровода:

Рисунок G

- a Снять зажим с быстроразъемного соединения.
- b Отжать назад быстроразъемное соединение и удерживать его.
- c Вытянуть трубопровод из быстроразъемного соединения.

Примечание

Снятие муфты с устройства или водопроводного крана выполняется аналогичным образом.

Подключение водопровода (к запорному клапану)

3. Для подключения водопровода:

Рисунок H

- a Отвинтить гайку и надеть ее на трубопровод.
- b Вставить трубопровод в соединение до упора.
- c Затянуть гайку на соединении.
- d Потянуть за трубопровод, чтобы проверить правильность посадки.

Отсоединение трубопровода (от запорного клапана)

4. Чтобы отсоединить трубопровод:

Рисунок I

- a Отвинтить гайку.
- b Вытянуть трубопровод из соединения.

Укорачивание трубопровода

5. При необходимости аккуратно разрезать трубопровод под прямым углом к продольной оси острым малярным ножом.

Рисунок J

ВНИМАНИЕ

Не разрезать трубопровод под углом. Не деформировать трубопровод. Не использовать ножницы, кусачки-бокорезы или подобные инструменты, так как они деформируют трубопровод и изменяют его сечение.

Подключение трубопровода 3/8"

1. Подсоединить трубопровод 3/8" к запорному клапану.

Рисунок K

2. Снять транспортировочную крышку с задней крышки, она больше не понадобится.
3. Проложить трубопровод 3/8" к входному соединению на устройстве. При необходимости укоротить трубопровод 3/8".
4. Подсоединить трубопровод 3/8" к входному соединению с помощью угловой муфты 3/8".

Подключение трубопровода 1/4"

1. Подсоединить муфту к нижней части водопроводного крана.

Рисунок L

2. Подсоединить трубопровод 1/4" к муфте.
3. Проложить трубопровод 1/4" к выходному соединению на устройстве. При необходимости укоротить трубопровод 1/4".
4. Подсоединить трубопровод 1/4" к выходному соединению с помощью угловой муфты 1/4".

Ввод в эксплуатацию

1. Снять переднюю панель. Взяться за потайную ручку и снять переднюю панель устройства. Чтобы снова надеть, вставить переднюю панель в цоколь и защелкнуть на устройстве.
2. Открыть подвод холодной воды:
Рисунок M
Рисунок N
 - a Открыть угловой клапан подачи холодной воды.
 - b Открыть запорный клапан.
3. Проверить устройство и все соединения на герметичность. В случае утечки закрыть угловой клапан подачи холодной воды и устранить утечку.
4. Открыть водопроводный кран и слить около 10 л воды, см. главу *Управление*. Выполняется промывка системы, удаляются возможные остатки и из картриджей фильтров выводится воздух. В начале процесса выходит вода темного цвета, что является нормой и вызвано использованием активированного угля. Использовать воду, только когда она будет выходить полностью прозрачной.
5. Снова проверить устройство и все соединения на герметичность.
6. Закрыть водопроводный кран. Теперь устройство готово к работе.

Эксплуатация

Управление

1. Открыть водопроводный кран.
Рисунок O
 - a Повернуть выпуск воды в нужное положение.
 - b Повернуть рычаг отбора воды против часовой стрелки.

Примечание

Каждый день, перед первым использованием воды, сначала слить 1 л воды. Система промывается, и обеспечивается высокое качество подаваемой воды. Если отбор воды не производился более 3 дней, сначала слить 10 л воды.

Уход и техническое обслуживание

Очистка устройства

ВНИМАНИЕ

Неправильная очистка

Опасность повреждения.

Не использовать абразивных или агрессивных моющих средств.

1. Регулярно протирать корпус устройства мягкой влажной тканью.

Интервалы замены картриджей фильтра

Картридж фильтра	Менять не позднее, чем через каждые
Фильтр Pre-Pure 2 644-302,0	6 месяцев
Фильтр Hy-Protect 2 644-303,0	12 месяца
Фильтр Post-Protect 2 644-304,0	12 месяца

Интервал замены картриджей фильтра зависит от качества поступающей воды.

Замена картриджа фильтра

⚠ ПРЕДУПРЕЖДЕНИЕ

Опасность для здоровья в результате попадания микробов или недостаточно эффективной фильтрации

Попадание микробов в результате неправильной установки, обращения или ремонта.

Недостаточно эффективная фильтрация в результате неправильной установки, очистки фильтрующих элементов картриджей фильтра или несоблюдения интервалов замены.

При установке картриджей фильтра соблюдать особую гигиену и чистоту.

При замене картриджей фильтра надевать стерильные одноразовые перчатки.

Распаковывать новые фильтрующие картриджи только непосредственно перед установкой. Убедиться, что картриджи фильтра правильно расположены в устройстве.

Не пытаться очистить фильтрующие элементы картриджей фильтра, а заменять картриджи фильтра по достижении интервала замены или при недостаточно эффективной фильтрации. Фильтрующие элементы не подлежат очистке или восстановлению.

Ремонт устройства должен выполняться только обученным персоналом.

1. Сбросить давление в системе.

Рисунок Р

- а Закрыть запорный клапан.
 - б Открыть водопроводный кран.
2. Снять переднюю панель.
Взяться за потайную ручку и снять переднюю панель устройства.
Чтобы снова надеть, вставить переднюю панель в цоколь и захлопнуть на устройстве.

Рисунок М

3. Надеть стерильные одноразовые перчатки.
4. Извлечь заменяемый картридж фильтра.

Рисунок Q

- а Расфиксировать картридж фильтра из зажима и отвести его максимум на 45°.
 - б Повернуть картридж фильтра примерно на 90° против часовой стрелки и извлечь его из крепления.
Утилизировать картридж фильтра вместе с бытовыми отходами.
5. Распаковать новый картридж фильтра.
 6. Отметить дату замены на наклейке картриджа фильтра.
 7. Установить новый картридж фильтра.

- а Вставить картридж фильтра в крепление и повернуть его примерно на 90° по часовой стрелке до упора.
- б Переместить картридж вниз, пока он не зафиксируется в зажиме.

⚠ ПРЕДУПРЕЖДЕНИЕ

Убедиться в правильном расположении трех различных фильтрующих картриджей в устройстве. Правильное положение указано на наклейке каждого фильтрующего картриджа.

8. Удалить воздух из системы и проверить на герметичность, см. главу *Ввод в эксплуатацию*.

Транспортировка

⚠ ОСТОРОЖНО

Несоблюдение веса

Опасность получения травм и повреждений. Во время транспортировки учитывать вес устройства.

- При перевозке устройства в транспортных средствах зафиксировать его от скольжения и опрокидывания в соответствии с действующими правилами.

Хранение

⚠ ОСТОРОЖНО

Несоблюдение веса

Опасность получения травм и повреждений. Во время хранения учитывать вес устройства.

1. Устройство следует хранить в защищенном от мороза месте.

Помощь при неисправностях

Зачастую неисправности имеют простые причины, поэтому с помощью следующего обзора их можно устранить самостоятельно. В случае сомнения или

возникновения не описанных здесь неисправностей следует обращаться в авторизованную сервисную службу.

Ошибка	Причина	Устранение
Негерметичность.	Устройство установлено неправильно.	<ul style="list-style-type: none"> ● Проверить правильность установки запорного клапана, трубопроводов (они должны быть вставлены в муфты до упора), муфт и водопроводного крана, при необходимости установить правильно, см. главу <i>Установка и подключение устройства</i>.
	Неправильно вставлены фильтрующие картриджи.	<ul style="list-style-type: none"> ● Проверьте правильность посадки фильтрующих картриджей в креплениях, при необходимости вставить фильтрующие картриджи правильно, см. главу <i>Замена картриджа фильтра</i>.
	Трубопроводы или муфты повреждены или деформированы.	<ul style="list-style-type: none"> ● Проверить трубопроводы и муфты на наличие повреждений и деформаций, замените поврежденные или деформированные детали.
Устройство подает слишком мало воды.	Фильтрующие картриджи засорены.	<ul style="list-style-type: none"> ● Проверить соблюдение интервалов замены фильтрующих картриджей, при необходимости заменить соответствующие фильтрующие картриджи. Если интервал замены еще не достигнут, сначала заменить левый фильтрующий картридж и удалить воздух из устройства, см. главу <i>Ввод в эксплуатацию</i>. Если устройство продолжает подавать слишком мало воды, заменить средний фильтрующий картридж таким же образом. Если устройство продолжает подавать слишком мало воды, заменить правый фильтрующий картридж таким же образом.
	Подача воды сокращается.	<ul style="list-style-type: none"> ● Проверить положение углового клапана подачи холодной воды и запорного клапана, при необходимости полностью открыть. ● Проверить состояние трубопроводов, при необходимости устранить перегибы и повреждения. ● Если неисправность сохраняется, обратиться в сервисную службу.
	Давление воды на входе слишком низкое.	<ul style="list-style-type: none"> ● Установить давление воды на входе на редукторе давления системы питьевого водоснабжения здания или на отдельном редукторе давления на 4 бар. ● Если неисправность сохраняется, обратиться в сервисную службу.

Ошибка	Причина	Устранение
Устройство не подает воду	Перекрыта подача воды.	<ul style="list-style-type: none"> ● Проверить положение углового клапана подачи холодной воды и запорного клапана, при необходимости полностью открыть. ● Проверить состояние трубопроводов, при необходимости устранить перегибы и повреждения. ● Если неисправность сохраняется, обратиться в сервисную службу.
Качество воды ухудшилось (загрязнение, неприятный запах/вкус).	Фильтрующая способность фильтрующего картриджа исчерпана или превышен интервал замены.	<ul style="list-style-type: none"> ● Заменить соответствующий фильтрующий картридж. Если интервал замены еще не достигнут, сначала заменить левый фильтрующий картридж и удалить воздух из устройства, см. главу <i>Ввод в эксплуатацию</i>. Если качество воды все еще плохое, заменить средний фильтрующий картридж таким же образом. Если качество воды все еще плохое, заменить правый фильтрующий картридж таким же образом.

Гарантия

В каждой стране действуют соответствующие гарантийные условия, установленные уполномоченной организацией по сбыту нашей продукции. Возможные неисправности устройства в течение гарантийного срока мы устраняем бесплатно, если причина заключается в дефектах материалов или производственных браке. В случае возникновения претензий в течение гарантийного срока просьба обращаться с чеком о покупке в торговую организацию, продавшую изделие или в ближайшую уполномоченную службу сервисного обслуживания. (Адрес указан на обороте)

Дата выпуска отображается на заводской табличке в закодированном виде. При этом отдельные цифры имеют следующее значение::

Пример: 30190

- 3 год выпуска
- 0 столетие выпуска
- 1 десятилетие выпуска
- 9 вторая цифра месяца выпуска
- 0 первая цифра месяца выпуска

Таким образом, в данном примере код 30190 означает дату выпуска 09 / (2)013.

Технические характеристики

Рабочие характеристики устройства

Давление подводимой воды	MPa (bar)	0,1-0,4 (1-4)
Температура подводимой воды	°C	5-38
Температура окружающей среды	°C	4-40

Выдача воды (зависит от давления в подающей линии и состояния фильтра)

Отфильтрованная вода	l/min	2
----------------------	-------	---

Размеры и вес

Ширина	mm	377
Глубина	mm	168
Высота	mm	421
Вес	kg	5,66

Сохраняется право на внесение технических изменений.

Tartalom

Általános utasítások	84
Biztonsági utasítások	84
Rendeltésszerű használat	84
Környezetvédelem	84
Tartozékok és pótalkatrészek	85
Szállítási terjedelem	85
A készülék leírása	85
A készülék telepítése és csatlakoztatása	85
Üzembe helyezés	87
Üzemeltetés	87
Ápolás és karbantartás	87
Szállítás	87
Raktározás	88
Az üzemzavarok elhárítása	88
Garancia	89
Műszaki adatok	89

Általános utasítások



A készülék első használata előtt olvassa el az eredeti használati utasítást és a Biztonsági utasítások című fejezetet. Ezeknek megfelelően járjon el.

Őrizze meg az eredeti használati útmutatót későbbi használatra vagy a következő tulajdonos számára. Az online használati útmutató megtekintéséhez használja a QR-kódot[®], amely megtalálható itt:

Ábra B

Védjegy

A QR-Code[®] a DENSO WAVE INCORPORATED bejegyzett védjegye.

Biztonsági utasítások

Veszélyfokozat

⚠ **VESZÉLY**

• Olyan, közvetlenül fenyegető veszély jelzése, amely súlyos sérülésekhez vagy halálhoz vezet.

⚠ **FIGYELMEZTETÉS**

• Olyan, esetlegesen veszélyes helyzet jelzése, amely súlyos sérülésekhez vagy halálhoz vezethet.

⚠ **VIGYÁZAT**

• Olyan, esetlegesen veszélyes helyzet jelzése, amely könnyebb sérülésekhez vezethet.

FIGYELEM

• Olyan, esetlegesen veszélyes helyzet jelzése, amely anyagi károkhoz vezethet.

Biztonsági utasítások

⚠ **VESZÉLY** • Fulladásveszély! Tartsa távol a gyermekektől a csomagolást!

⚠ **FIGYELMEZTETÉS** • A készüléket használja kizárólag rendeltésszerűen, tekintettel a helyi körülményekre is. • A készülékbe kizárólag a vízművek által szolgáltatott ivóvizet adagoljon. Bizonyosodjon meg arról, hogy a vízminőség megfelel az Egészségügyi Világszervezet (WHO) előírásainak. • A készüléket csökkent fizikai, érzékszervi vagy szellemi képességgel rendelkező személyek (ideértve a gyermekeket is), illetve tapasztalattal és ismeretekkel nem rendelkező személyek nem használhatják. • Egészségkárosodás veszélye csírák miatt. A szűrőpatronok cseréjekor figyeljen a higiéniára és a tisztaságra. A szűrőpatronok

cseréjekor viseljen steril, egyszer használatos kesztyűt. Rendszeresen tisztítsa meg az eszköz felületeit. Ha az ivóvíz-szolgáltató szennyeződésre figyelmeztet, teljesen tisztítás után cserélje ki az összes szűrőpatront. • A gyermekek ne játszanak a készülékkel! • Felügyelje a gyerekeket, és biztosítsa, hogy ne játszhassanak a készülékkel. • Egészségkárosodás veszélye szakszerűtlenül javított készülék miatt. A készülék javítását kizárólag szakképzett személyzet végezheti.

⚠ **VIGYÁZAT** • Ne használja a készüléket, ha korábban leesett, láthatóan károsodott vagy az egyes elemek kilazultak.

FIGYELEM • A készülék műanyag felületeinek, a csövek és a csatlakozások tisztítása alkoholtartalmú, agresszív vagy súroló hatású tisztítószerekkel tilos. • A készüléket és a vízvezető alkatrészeket a kizárólag fagymentes zárt környezetben üzemeltesse és tárolja.

Rendeltésszerű használat

- A készülék szűrt ivóvíz adagolására szolgál.
- A szűrt víz ételnek minősül és 1 – 2 napon belül fel kell használni.
- A készülék kiszűri a vezetékből érkező maradványokat, a nehézfémeket, a klórt, a hormon- és gyógyszermaradványokat, a mikroműanyagokat, baktériumokat és vírusokat, valamint az ízt és szagot hátrányosan befolyásoló anyagokat. Minden ásványi anyag a vízben marad.
- A bemeneti víznek a WHO-szabványnak megfelelő ivóvíznek kell lennie. A készülék így nem alkalmas ismeretlen eredetű víz, valamint tengervíz vagy kútvíz használatára. Nem szűri ki a sókat és az ásványi anyagokat.
- A szűrőanyagot egy különleges kezelés során ezüsttel vonják be. Egészségügyi szempontból ártalmatlan mennyiségű ezüst a vízbe bocsátható. Ez megfelel a WHO ivóvízre vonatkozó ajánlásainak.
- Ha hivatalos szerv, pl. a vízszolgáltató vállalat a vezetékes víz felforralását írja elő, a szűrőrendszer üzemén kívül kell helyezni. A felforralás előírás befejeztével a szűrőpatronokat ki kell cserélni.
- A készülék a következő területeken használható:
 - Háztartás és hasonló alkalmazások
 - Konyhák és pihenőhelyiségek
 - Üzletek, irodák és más munkaterületek személyzeti konyhaterületei
 - Szállodák, motelek, reggelit kínáló panziók és más szálláshelyek

Előrelátható hibás használat

A berendezés nem rendeltésszerű használata tilos. A kezelő a nem rendeltésszerű használatból eredő károkért nem vállal felelősséget.

Környezetvédelem



A csomagolóanyag újrahasznosítható. Kérjük, környezetbarát módon semmisítse meg a csomagolást.



Az elhasznált készülékek értékes, újrahasznosítható anyagokat tartalmaznak, amelyeket célszerű felhasználni. Ezért kérjük, hogy az elhasznált készülékeket megfelelő gyűjtőrendszerek útján ártalmatlanítsa.

Összetevőkre vonatkozó utasítások (REACH)

Az összetevőkre vonatkozó aktuális információkat itt találja: www.kaercher.de/REACH

Tartozékok és pótalkatrészek

Csak eredeti tartozékot és eredeti pótalkatrészt alkalmazzon; ezek garantálják a készülék biztonságos és zavarmentes üzemelését.

A tartozékokra és pótalkatrészekre vonatkozóan információkat itt talál: www.kaercher.com.

Szállítási terjedelem

A készülék kicsomagolásakor az üzemeltetési útmutató segítségével ellenőrizze a doboz tartalmának hiánytalanságát és esetleges sérüléseit. Hiányzó tartozékok vagy szállítási sérülések esetén kérjük, forduljon a kereskedőhöz.

A készülék leírása

Ábrák, lásd a grafikonokat tartalmazó oldalt
Ábra A

- ① QR-kód[®] az online üzemeltetési utasítás betöltéséhez
- ② Elülső burkolat
- ③ Hátsó burkolat
- ④ Szállítási burkolat
- ⑤ „BE” csatlakozás
- ⑥ „KI” csatlakozás
- ⑦ Típustábla
- ⑧ Kimenet
- ⑨ Rózsa
- ⑩ Kar
- ⑪ Tömítő alátét
- ⑫ Alátét
- ⑬ Vízcsap
- ⑭ Szárnyasanya
- ⑮ Gyorscsatlakozó
- ⑯ 3/8” szögletes karmantyú
- ⑰ Zárószelep
- ⑱ 1/4” szögletes karmantyú
- ⑲ Karmantyú
- ⑳ Bilincs karmantyú (2 db)
- ㉑ 1/4” szögletes bilincs karmantyú (2 db)
- ㉒ 3/8” szögletes bilincs karmantyú (2 db)
- ㉓ Tömítés
- ㉔ *Tekercs
- ㉕ *Hidegvíz adagoló sarokszelep
- ㉖ *Rugalmas tömlő
- ㉗ *Melegvíz adagoló sarokszelep
- ㉘ * Munkaplatform
- ㉙ Talp
- ㉚ Szűrőpatron
 - Elővédő Pure szűrő 2.644-302.0 (bal)

- Magas védelmet biztosító Hy-Protect szűrő 2.644-303.0 (közép)
- Utóvédő Protect szűrő 2.644-304.0 (jobb)

- ㉛ Rögzítőkapocs
- ㉜ Matrica
- ㉝ 3/8” vezeték
- ㉞ 1/4” vezeték
- ㉟ Tartó
- ㊱ A WPC 120 UF készülék
- ㊲ Süllyesztett markolat

* A csomagolás nem tartalmazza.

A készülék telepítése és csatlakoztatása

FIGYELEM

A készüléket és a vízvezető alkatrészeket kizárólag fagymentes zárt környezetben üzemeltesse és tárolja.

⚠ FIGYELMEZTETÉS

Nem megfelelő telepítés esetén anyagi károk veszélye áll fenn

A szivárgó víz a tekercs/munkafelület és a háztartási berendezések sérülését okozhatja.

A készüléket és az alkatrészeket kizárólag akkor telepítse önerőből, ha rendelkezik a megfelelő képességekkel, illetve a szükséges ismeretekkel és szerszámokkal. Ha kétségei vannak kérjük, forduljon szakképzett személyhez és igényelje a készülék telepítését.

Telepítés után kötelezően ellenőrizze a teljes rendszer tömítettségét.

- Bizonyosodjon meg arról hogy a vízhőmérséklet és a vízbemeneti nyomás megfelelnek a megadott értékeknek, lásd a(z) *Műszaki adatok* fejezetet.

FIGYELEM

Nagyobb vezetéknyomás esetén mindig csatlakoztasson előre egy külső nyomáscsökkentőt!

- A helyi előírások függvényében telepítse egy jóváhagyott visszaáramlás-gátlót is.
- Telepítse a készüléket a talppal lefelé egy vízszintes felületre.
- Bizonyosodjon meg az elülső burkolat és a zárószelep szabad hozzáférhetőségéről.
- Bizonyosodjon meg arról, hogy a készülék és a hőszugárzó berendezések, például az asztal alatti kazánok vagy a szigetetlen melegvíz-vezetékek, közötti távolság legalább 100 mm.
- A készüléket kizárólag a mellékelt vezetékhez csatlakoztassa.
- Használt vezetékek használata tilos.
- A kábelek hajlítása és feszítése feszüléssel, csavaroddással vagy összenyomással tilos.
- Bármilyen tárgy helyezése a vezetékekre/kábelekre tilos.

Csatlakoztatási ábra

1. Telepítéskor kérjük, kövesse a csatlakoztatási ábrát:
Ábra C

A vízellátási nyomás ellenőrzése és beállítása

1. Ellenőrizze az épület ivóvízellátó berendezésének nyomáscsökkentőjénél lévő víznyomást. Bizonyosodjon meg arról, a nyomásérték nem haladja meg a(z) *Műszaki adatok* fejezetben meghatározott ma-

ximális értéket. Javasoljuk, hogy a vízbemeneti nyomást 0,4 MPa (4 bar) értékre állítsa.

Ha az épület ivóvízrendszere nem rendelkezik nyomáscsökkentővel, csatlakoztasson egy nyomáscsökkentőt a készülék előtti szakaszhoz.

Ha az épület ivóvízellátó rendszerében a víznyomás értéke nem határozható meg, telepítsen egy külön nyomáscsökkentőt a készülék előtti szakaszhoz.

A vízcsp telepítése

- A telepítési pozíciót válassza úgy, hogy telepítéskor biztosítsa a hozzáférést a csaphoz alulról és, hogy a kifolyócső nyílása a mosogató fölé helyezkedjen. Bizonyosodjon meg arról, hogy az 1/4" vezeték telepítésekor rendelkezik elegendő hellyel.
- Bizonyosodjon meg arról, hogy a mosogató/munkafelület A anyagvastagsága legfeljebb 24 mm. Nagyobb anyagvastagság esetén a munkafelület alulról megfelelő súllyesztéssel is ellátható. Ha kétségei vannak kérjük, forduljon szakképzett személyhez és igényelje a készülék telepítését.
- Bizonyosodjon meg arról, hogy a felső és alsó tartófelület egyenesen és párhuzamosan helyezkedik és arról, hogy B átmérője legalább 50 mm.

Telepítési rajz

Ábra D

1. Alakítson egy 12 mm-es C átmérőjű furatot a vízcsp telepítésének céljából. Használjon a mosogató/munkafelület anyagának megfelelő fúrószárazakat vagy szerszámokat. Szükség esetén végezzen előfúrást.
2. Távolítsa el a rózsza védőfóliáját.
3. Csatlakoztassa a rózsát és a tömítő alátétet a csaphoz.
4. Illeszze a csapot felülől a furatba, és igazítsa meg.
5. Rögzítse alulról az alátétet a csaphoz és rögzítse a szárnyas anyacsavart.

A zárószelep telepítése

△ FIGYELMEZTETÉS

Túlzott vízhőmérséklet miatti rongálódás veszélyek
A 38°C feletti hőmérsékletű víz visszafordíthatatlanul megrongálhatja a szűrőpatronokat.

A zárószelepet kizárólag a sarokszelep hidegvíz-bementéhez csatlakoztassa; a csatlakoztatás a sarokszelep melegvíz-bemenetéhez tilos.

Megjegyzés

A sarokszelep hidegvíz-bemenete általában a jobb oldalon található, az opcionális sarokszelep melegvíz-bemenete pedig a bal oldalon.

1. Telepítse a zárószelepet a hidegvíz-bemeneti sarokszelep és a rugalmas tömlő közé.

Ábra E

- a Zárja el a szögszelepet.
- b Csavarja le a hidegvíz-bemeneti sarokszelep rugalmas tömlőjét.
- c Rögzítse a zárószelepet a sarokszelep hidegvíz-bemenetének tömítéséhez.
- d Rögzítse a rugalmas tömlőt a zárószelepre.

A vezeték telepítésével kapcsolatos megjegyzések

- A készülék telepítésekor bizonyosodjon meg arról, hogy a vezetékek a lehető legrövidebbek.
- Bizonyosodjon meg az elülső burkolat hozzáférhetőségéről.
- A zárószelep kivételével, csatlakoztassa vezetékeit gyorscsatlakozós karmantyúkkal.

- A zárószelep esetében csatlakoztassa a vezetéket egy anyacsavarral a csatlakozóhoz.

A vezetékek csatlakoztatása (a zárószelep kivételével)

1. Adott vezeték csatlakoztatása:

Ábra F

- a Távolítsa el a gyorscsatlakozó bilincset.
- b A vezetéket telepítse a gyorscsatlakozóban lévő ütközőig.
- c A bilincseket helyezze a gyorscsatlakozóra.
- d Húzza meg a kábelt a megfelelő illeszkedés ellenőrzésének céljából.

Megjegyzés

A karmantyúkat csatlakoztassa hasonlóan a készülékhez vagy a vízcspához.

A vezeték eltávolítása (a zárószelep kivételével)

2. Adott vezeték eltávolítása:

Ábra G

- a Távolítsa el a gyorscsatlakozó bilincset.
- b Tolja vissza és rögzítse a gyorscsatlakozót.
- c Húzza ki a vezetéket a gyorscsatlakozóból.

Megjegyzés

A készülék vagy a vízcsp karmantyúját távolítsa el hasonlóan.

A vezeték csatlakoztatása (a zárószelephez)

3. Adott vezeték csatlakoztatása:

Ábra H

- a Csavarja le az anyacsavart és tolja a vezetékre.
- b A vezetéket tolja a csatlakozásban lévő ütközőig.
- c Rögzítse a csatlakozó anyacsavarját.
- d Húzza meg a kábelt a megfelelő illeszkedés ellenőrzésének céljából.

A vezeték eltávolítása (a zárószelepnél)

4. A vezeték eltávolítása:

Ábra I

- a Csavarja le az anyát.
- b Húzza ki a vezetéket a csatlakozóból.

A vezeték megrövidítése

5. Szükség esetén óvatosan vágja le a vezetéket a hossztengetlyre merőlegesen egy éles vágókéssel.

Ábra J

FIGYELEM

A vezeték ferde vágása tilos.

A vezeték deformálása tilos.

Az ollók, az oldalcsípőfogók vagy hasonló szerszámok használata tilos, mert ezek a vezeték deformálódását és keresztmetszetének módosulását okozhatják.

A 3/8" vezeték csatlakoztatása

1. Csatlakoztassa a 3/8" vezetéket a zárószelephez.

Ábra K

2. Távolítsa el a szállítási fedelet a hátsó burkolatról, mert az a továbbiakban nem szükséges.
3. Helyezze a 3/8" kábelt a készülék „IN” (Be) csatlakozójához. Szükség esetén rövidítse a 3/8" vezetéket.
4. Csatlakoztassa a 3/8" vezetéket a 3/8" szögletes karmantyúval az „IN” (Be) csatlakozóhoz.

A 1/4" vezeték csatlakoztatása

1. Csatlakoztassa a karmantyút a vízcsp aljához.
- #### Ábra L
2. Csatlakoztassa az 1/4" vezetéket a karmantyúhoz.
 3. Az 1/4" vezetéket helyezze a készülék „OUT” (Ki) csatlakozójához. Szükség esetén rövidítse a 1/4" vezetéket.
 4. Csatlakoztassa az 1/4" vezetéket az 1/4 szögletes karmantyúval az „OUT” (Ki) csatlakozóhoz.

Üzembe helyezés

- Távolítsa el az előző burkolatot. Nyúljon a süllyesztett markolatba és húzza le a készülék előző burkolatát. Rögzítéshez helyezze az előző burkolatot a talpra és hajtsa a készülékre.
Ábra M
- A hidegvíz-bemenet megnyitása:
Ábra N
 - Nyissa ki a sarokszelep hidegvíz bemenetét.
 - Nyissa ki a zárószelepet.
- Bizonyosodjon meg a készülék és a csatlakozások megfelelő tömítettségéről. Ha a sarokszelepnél szivárgást észlel, zárja el a hidegvíz bemenetet és szüntesse meg a szivárgást.
- Nyissa ki a vízcsapot, és erresszen le kb. 10 liter vizet, lásd a(z) **A vezérlés** fejezetet. Öblítse át a rendszert, távolítsa el a maradékokat és szellőztesse a szűrőpatronokat. A kezdeti sötét színű víz szivárgása normális, ezt a felhasználó aktív szén okozza. A sötét színű víz használata tilos, használjon kizárólag tiszta vizet.
- Bizonyosodjon meg ismét a készülék és a csatlakozások megfelelő tömítettségéről.
- Zárja el a vízcsapot. A készülék üzemkész.

Üzemeltetés

A vezérlés

- Nyissa ki a vízcsapot.
Ábra O
 - Fordítsa a kimentet az óhajtott pozícióba.
 - A víz eltávolításához forgassa el a kart az óramutató járásával ellentétes irányba.

Megjegyzés

A víz első használata előtt naponta erresszen le 1 liter vizet.

A rendszert átöblítésre kerül, így biztosított a kinyert víz kiváló minősége.

Ha 3 napnál hosszabb ideig nem távolított el vizet, először hagyjon 10 l vizet távozni.

Apolás és karbantartás

A készülék tisztítása

FIGYELEM

Szakszerűtlen tisztítás

Károsodás veszélye!

A súroló hatású vagy agresszív tisztítószerek használata tisztítás céljából, tilos.

- Rendszeresen törölje le a készülék burkolatát puha, nedves ruhadarabbal.

A szűrőpatronok cserélési intervalluma

Szűrőbetét	Legkésőbb
Pre-Pure szűrő 2 644-302,0	6 hónap
Hy-Protect szűrő 2 644-303,0	12 hónap
Post-Protect-Filter 2 644-304,0	12 hónap
A szűrőbetétek cserérintervalluma függ az adagolt víz minőségétől.	

A szűrőpatron cseréje

⚠ FIGYELMEZTETÉS

A baktériumok behatolása illetve a szűrő hiányos hatékonysága miatti egészségveszély

A nem megfelelő telepítés, kezelés vagy javítás baktérium bevitt okozhat.

Hiányos szűrőhatás a szűrőbetétek helytelen telepítése vagy tisztítása, illetve a csereintervallumok mellőzése miatt.

A szűrőpatron telepítésekor kérjük, figyeljen a higiénia-ra és a tisztaságra.

A szűrőpatronok cseréjekor viseljen steril, egyszer használatos kesztyűt.

Az új szűrőpatronokat kizárólag telepítés előtt távolítsa el a csomagolásból.

Bizonyosodjon meg a szűrőpatronok megfelelő telepítéséről a készülékbe.

Ne próbálkozzon a szűrőpatronok szűrőbetétjeinek tisztításával, hanem cserélje ki a szűrőpatronokat, amennyiben szükséges, vagy ha a szűrő hatékonysága nem megfelelő. A szűrőbetétek nem tisztíthatók és nem újíthatók fel.

A készüléket csak képzett szakemberrel javíttassa.

- Nyommentesítse a rendszert.

Ábra P

- Zárja el az elzárószelepet.
- Nyissa ki a vízcsapot.

- Vegye le az előző burkolatot.

Fogja meg a süllyesztett fogantyút, és húzza le a készülék előző burkolatát.

A felhelyezéshez helyezze az előző burkolatot a lábazatra, és hajtsa rá a készülékre.

Ábra M

- Húzzon steril, egyszer használatos kesztyűt.
- Szerelje ki a cserélni kívánt szűrőpatronot.

Ábra Q

- Pattintsa ki a szűrőpatronot a tartóbilincsből és döntse meg max. 45°-kal.
 - Fordítsa el a szűrőpatronot körülbelül 90°-kal az óramutató járásával ellentétes irányba, és vegye ki a rögzítésből. A szűrőpatronot a háztartási hulladékba dobja.
- Csomagolja ki az új szűrőpatronot.
 - Írja fel a csere dátumát a szűrőbetét matricájára.
 - Szerelje be az új szűrőpatronot.
 - Tolja a szűrőpatronot a rögzítésbe, és forgassa az óramutató járásával megegyező irányban kb. 90°-kal, egészen ütközésig.
 - Döntse felé a szűrőpatronot, amíg bele nem pattan a tartóbilincsbe.

⚠ FIGYELMEZTETÉS

Ügyeljen a készülékben lévő három különböző szűrőpatron helyes sorrendjére. A helyes pozíciót az egyes szűrőpatronok matricáján látható.

- Légtelenítse a rendszert és ellenőrizze a tömítettségét, lásd a **Üzembe helyezés** fejezetet.

Szállítás

⚠ VIGYÁZAT

A súly figyelmen kívül hagyása

Sérülés és károsodás veszélye

Szállítás során ügyeljen a készülék súlyára.

- Járműben történő szállítás esetén a készüléket a mindenkor érvényes irányelvek szerint biztosítsa csúszás és felborulás ellen.

⚠ VIGYÁZAT

A súly figyelmen kívül hagyása

Sérülés és károsodás veszélye

Az üzemzavarok elhárítása

Az üzemzavarok gyakran egyszerű okokra vezethetők vissza, amelyeket az alábbi áttekintés segítségével a kezelő maga is könnyen elháríthat. Kétség esetén vagy

az itt meg nem nevezett üzemzavarok esetén, kérjük, forduljon a felhatalmazott ügyfélszolgálathoz.

Hiba	Ok	Elhárítás
Szivárgás.	A készülék telepítése helytelen.	<ul style="list-style-type: none"> Bizonyosodjon meg a zárószelep, a vezetékek (telepítse ütközésig a karmantyúba), a karmantyúk és a vízcsep megfelelő telepítéséről és ha szükséges, telepítse azokat megfelelően, lásd a(z) <i>A készülék telepítése és csatlakoztatása</i> fejezetet.
	A szűrőpatronok telepítése helytelen.	<ul style="list-style-type: none"> Bizonyosodjon meg a szűrőpatronok megfelelően illeszkedéséről a tartókba, szükség esetén telepítse a szűrőpatronokat megfelelően, lásd a(z) <i>A szűrőpatron cseréje</i> fejezetet.
	Sérült vagy deformálódott vezetékek vagy karmantyúk.	<ul style="list-style-type: none"> Bizonyosodjon meg a vezetékek és a karmantyúk épségéről és cserélje ki a sérült vagy deformálódott alkatrészeket.
A készülék túl kevés vizet ereszt.	A szűrőpatronok eltömődtek.	<ul style="list-style-type: none"> Bizonyosodjon meg a szűrőpatronok cse-reintervallumainak betartásáról és szükség esetén cserélje ki a megfelelő szűrőpatronokat. Ha a csere nem esedékes, először cserélje ki a baloldali szűrőpatront és légtelenítse a készüléket, lásd a(z) <i>Üzembe helyezés</i> fejezetet. Ha a készülék továbbra is túl kevés vizet ereszt, cserélje ki hasonlóan a középső szűrőpatront. Ha a készülék továbbra is túl kevés vizet ereszt, cserélje ki hasonlóan a jobboldali szűrőpatront.
	A vízadagolás csökkent.	<ul style="list-style-type: none"> Ellenőrizze a sarokszelep hidegvíz-bemenetének és zárószelepeének helyzetét, szükség esetén nyissa ki teljesen. Ellenőrizze a vezetékek állapotát, szükség esetén javítsa ki a töréseket és a sérüléseket. Ha a hiba továbbra is fennáll, vegye fel a kapcsolatot a szervizzel.
	Az adagolt víz nyomása túl alacsony.	<ul style="list-style-type: none"> Állítsa az adagolt víz nyomását 4 bar szintre az épület ivóvízellátó berendezésének nyomáscsökkentőjén vagy a külön nyomáscsökkentőn. Ha a hiba továbbra is fennáll, vegye fel a kapcsolatot a szervizzel.
A készülék nem ereszt vizet.	A vízellátás megszakadt.	<ul style="list-style-type: none"> Ellenőrizze a sarokszelep hidegvíz-bemenetének és zárószelepeének helyzetét, szükség esetén nyissa ki teljesen. Ellenőrizze a vezetékek állapotát, szükség esetén javítsa ki a töréseket és a sérüléseket. Ha a hiba továbbra is fennáll, vegye fel a kapcsolatot a szervizzel.

Hiba	Ok	Elhárítás
A vízminőség romlik (szennyeződés, rossz szag/íz).	A szűrőpatron szűrőkapacitása kimerült, vagy a csereintervallum meg lett haladva.	<ul style="list-style-type: none"> Cserélje ki a megfelelő szűrőpatront. Ha a csere nem esedékes, először cserélje ki a baloldali szűrőpatront és légtelenítse a készüléket, lásd a(z) <i>Üzembe helyezés</i> fejezetet. Ha a vízminőség továbbra is romlik, cserélje ki hasonlóan a középső szűrőpatront. Ha a vízminőség továbbra is romlik, cserélje ki hasonlóan a jobboldali szűrőpatront.

Garancia

Minden országban az illetékes értékesítő társaságunk által megadott garanciális feltételek vannak érvényben. A készüléknél felmerülő esetleges zavarokat a garanciaidőn belül díjmentesen orvosoljuk, amennyiben anyag-, illetve gyártási hibáról van szó. Garanciális esetben kérjük, a számlával együtt forduljon kereskedőjéhez vagy a legközelebbi, arra jogosult ügyfélszolgálati irodához.

(A címet lásd a hátoldalon)

Műszaki adatok

A készülék teljesítményre vonatkozó adatai

A víz bemeneti nyomása	MPa (bar)	0,1-0,4 (1-4)
A víz bemeneti hőmérséklete	°C	5-38
Környezeti hőmérséklet	°C	4-40

Vízki-bocsátás (a bemeneti nyomástól és a szűrő állapotától függően)

Szűrt víz	l/min	2
-----------	-------	---

Méreték és súlyok

Szélesség	mm	377
Mélység	mm	168
Magasság	mm	421
Súly	kg	5,66

A műszaki változtatások jogát fenntartjuk.

Obsah

Obecné pokyny	89
Bezpečnostní pokyny	89
Použití v souladu s určením	90
Ochrana životního prostředí	90
Příslušenství a náhradní díly	90
Objem dodávky	90
Popis přístroje	90
Instalace a připojení přístroje	91
Uvedení do provozu	92
Provoz	92
Péče a údržba	92
Přeprava	93
Skladování	93
Návodů při poruchách	93
Záruka	94
Technické údaje	94

Obecné pokyny



Před prvním použitím stroje si přečtěte tento původní návod k používání a kapitulu Bezpečnostní pokyny. Řiďte se jimi.

Uchovejte původní návod k používání pro pozdější použití nebo dalšího vlastníka.

QR kód® pro vyvolání on-line návodu k použití naleznete v:

Ilustrace B

Ochranná známka

QR kód® je registrovaná ochranná známka společnosti DENSO WAVE INCORPORATED.

Bezpečnostní pokyny

Stupně nebezpečí

⚠ **NEBEZPEČÍ**

- Upozornění na bezprostředně hrozící nebezpečí, které vede k těžkým úrazům nebo usmrcení.

⚠ **VAROVÁNÍ**

- Upozornění na možnou nebezpečnou situaci, která může vést k těžkým úrazům nebo usmrcení.

⚠ **UPOZORNĚNÍ**

- Upozornění na možnou nebezpečnou situaci, která může vést k lehkým úrazům.

POZOR

- Upozornění na možnou nebezpečnou situaci, která může vést ke vzniku věcných škod.

Bezpečnostní pokyny

- ⚠ **NEBEZPEČÍ** • Nebezpečí udušení. Obalové fólie udržujte mimo dosah dětí.

VAROVÁNÍ • Používejte přístroj pouze v souladu s určením a zohledněte místní podmínky.

- Přístroj zasobujte pouze pitnou vodou od veřejného dodavatele vody. Kvalita pitné vody musí alespoň odpovídat směrnicím Světové zdravotnické organizace (WHO).
- Tento přístroj nesmíte instalovat nebo udržovat osoby (včetně dětí) se sníženými tělesnými, smyslovými či duševními schopnostmi nebo s nedostatkem zkušeností a/nebo vědomostí.
- Ohrožení zdraví prostřednictvím zárodků. Při výměně filtračních kartuší dbejte na hygienu a čistotu. Při výměně filtračních kartuší používejte sterilní jednorázové rukavice. Pravidelně čistěte povrchy přístroje. Pokud váš dodavatel pitné vody varoval před kontaminací vody, musíte po úplném vyčištění vyměnit všechny filtrační kartuše.
- S přístrojem si nesmějí hrát děti.
- Dohlížejte na děti a zajistěte, aby si s přístrojem nehrály.
- Nebezpečí pro zdraví způsobené nesprávně opraveným zařízením. Přístroj smí uvádět do provozu pouze vyškolený kvalifikovaný personál.

UPOZORNĚNÍ • Nepoužívejte přístroj, pokud před tím spadl z výšky, je viditelně poškozený nebo netěsní.

POZOR • Plastové povrchy přístroje ani vedení a připojení nečistěte agresivními nebo abrazivními čisticími prostředky na bázi alkoholu.

- Přístroj a jeho součásti vedoucí vodu provozujte a skladujte pouze ve vnitřních prostorech chráněných před mrazem.

Použití v souladu s určením

- Přístroj slouží k výdeji filtrované pitné vody.
- Filtrovaná voda je potravina a musí se spotřebovat do 1 až 2 dnů.
- Přístroj zadržuje zbytky z potrubí, těžké kovy, chlór, zbytky hormonů a léků, mikroplasty, bakterie a viry a také látky ovlivňující chuť a čich. Všechny minerály jsou zachovány.
- Vstupní voda musí být pitná voda dle standardu WHO. Přístroj proto není vhodný pro použití vody neznámého původu, mořské vody nebo studniční vody. Nezadržuje soli ani minerály.
- Filtrační materiál je podroben speciální úpravě stříbrem. Do vody se může uvolňovat malé množství stříbra, které je zdravotně nezávadné. To odpovídá doporučením WHO pro pitnou vodu.
- Pokud úřední orgán vyzve k převaření vody z vodovodního řádu, např. dodavatel vody, musí být filtrační systém vyřazen z provozu. Filtrační kartuše je nutné vyměnit po skončení výzvy k převaření vody.
- Přístroj lze použít v následujících oblastech:
 - V domácnosti a podobných aplikacích
 - V čajových kuchyních a odpočívárnách
 - V pracovním prostoru kuchyně obchodů, kanceláří a dalších pracovních prostor
 - V hotelech, motelech, penzionech a jiných ubytovacích zařízeních

Předvídatelné nesprávné používání

Jakékoli použití, které není v souladu s určením, je nepřijatelné. Obsluha ručí za škody vzniklé kvůli použití v rozporu s určením.

Ochrana životního prostředí



Obalové materiály jsou recyklovatelné. Obaly prosím likvidujte ekologickým způsobem. Staré přístroje obsahují cenné recyklovatelné materiály, které je třeba odevzdat k užitkování. Likvidujte proto vysloužilé přístroje prostřednictvím vhodných sběrů.

Upozornění k obsaženým látkám (REACH)

Aktuální informace k obsaženým látkám naleznete na stránkách: www.kaercher.de/REACH

Příslušenství a náhradní díly

Používejte pouze originální příslušenství a náhradní díly, které Vám zaručují bezpečný a bezporuchový provoz přístroje.

Informace o příslušenství a náhradních dílech naleznete na stránkách www.kaercher.com.

Objem dodávky

Při vybalení přístroje zkontrolujte obsah balení pomocí návodu k použití s ohledem na úplnost a poškození. V případě chybějícího příslušenství nebo škody vzniklé při přepravě prosím informujte svého prodejce.

Popis přístroje

Ilustrace viz strana s obrázky

Ilustrace A

- QR kód® pro vyvolání online návodu k použití
- Přední kryt
- Zadní kryt
- Přepravní kryt
- Připojení „IN“
- Připojení „OUT“
- Typový štítek
- Vývod
- Růžice
- Páka
- Těsnicí podložka
- Podložka
- Vodovodní kohoutek
- Křídlová matice
- Rychlospojka
- Úhlová objímka 3/8"
- Uzavírací ventil
- Úhlová objímka 1/4"
- Objímka
- Spona objímky (2 kusy)
- Spona úhlové objímky 1/4" (2 kusy)
- Spona úhlové objímky 3/8" (2 kusy)
- Těsnění
- *Oplach
- *Rohový ventil pro přívod studené vody

- ②6 *Hadice Flex
- ②7 *Rohový ventil pro přívod teplé vody
- ②8 *Pracovní deska
- ②9 Podstavec
- ③0 Filtrační kartuše
 - Filtr Pre-Pure 2.644-302.0 (vlevo)
 - Filtr Hy-Protect 2.644-303.0 (uprostřed)
 - Filtr Post-Protect 2.644-304.0 (vpravo)
- ③1 Spona na uchycení
- ③2 Nálepka
- ③3 Vedení 3/8"
- ③4 Vedení 1/4"
- ③5 Uchycení
- ③6 Přístroj WPC 120 UF
- ③7 Zapuštěné madlo

* není součástí objemu dodávky.

Instalace a připojení přístroje

POZOR

Přístroj a jeho součásti vedoucí vodu provozujte a skladujte pouze ve vnitřních prostorech chráněných před mrazem.

⚠ VAROVÁNÍ

Nebezpečí věcných škod v důsledku nesprávné instalace

Poškození dřezu / pracovní desky a domácí instalace a také škody způsobené unikající vodou.

Přístroj a jeho komponenty instalujte sami pouze v případě, že jste toho schopni a máte potřebné znalosti a nářadí.

V případě pochybností svěřte instalaci přístroje osobě s odbornými znalostmi.

Po instalaci nezapomeňte zkontrolovat těsnost celého systému.

- Teplota vody a vstupní tlak vody musí odpovídat uvedeným hodnotám, viz kapitola *Technické údaje*.

POZOR

V případě vyšších tlaků ve vedení je bezpodmínečně nutné připojit externí redukční ventil!

- Podle místních předpisů musí být nainstalován schválený zpětný ventil.
- Umístěte přístroj podstavcem dolů na rovný vodorovný povrch.
- Přední kryt a uzavírací ventil musí být volně přístupné.
- Vzdálenost k přístrojům vyzařujícím teplo, např. podstolní kotle nebo neizolované teplovodní potrubí musí být minimálně 100 mm.
- Přístroj připojujte pouze s příloženými vedeními.
- Nepoužívejte použitá vedení.
- Nezalamujte vedení a nevystavujte je tahu, kroucení nebo tlaku.
- Na vedení nepokládejte žádné předměty.

Schéma připojení

1. Při instalaci dodržte schéma zapojení:

Ilustrace C

Kontrola a nastavení tlaku přívodu vody

1. Zkontrolujte tlak přívodu vody na redukčním ventilu instalace pitné vody v budově. Nesmí překročit maximální hodnotu uvedenou v kapitole *Technické údaje*. Tlak přívodu vody doporučujeme nastavit na 0,4 MPa (4 bar).
Pokud v instalaci pitné vody v budově není redukční ventil, musí být před přístrojem připojen samostatný redukční ventil.
Nelze-li hodnotu tlaku přívodu vody v instalaci pitné vody budovy zjistit, musí být před přístrojem připojen samostatný redukční ventil.

Instalace vodovodního kohoutku

- Instalační polohu zvolte tak, aby byl vodovodní kohoutek přístupný pro montáž zespodu a výtokový otvor byl nad dřezem.
Ponechte dostatečný prostor pro připojení vedení 1/4".
- Tloušťka materiálu A dřezu / pracovní desky nesmí přesáhnout 24 mm. Pokud je materiál silnější, lze pracovní desku zespodu opatřit odpovídající prohlubní. V případě pochybností svěřte instalaci přístroje osobě s odbornými znalostmi.
- Horní a spodní doseďací plochy musí být rovné a rovnoběžné, s průměrem B minimálně 50 mm.

Instalační schéma

Ilustrace D

1. Vyvrtejte otvor C o průměru 12 mm pro instalaci vodovodního kohoutku.
Použijte vrtáky nebo nářadí vhodné pro materiál dřezu / pracovní desky.
V případě potřeby otvory předvrtejte.
2. Stáhněte ochrannou fólii na rozetě.
3. Na vodovodní kohoutek připevněte rozetu a těsnící podložku.
4. Vložte vodovodní kohoutek shora do otvoru a vyrovnejte jej.
5. Nasadte zespodu podložku na vodovodní kohoutek a utáhněte křídlovou maticí.

Instalace uzavíracího ventilu

⚠ VAROVÁNÍ

Nebezpečí poškození v důsledku příliš vysoké teploty vody

Voda s teplotou nad 38°C nenávratně poškozuje filtrační kartuše.

Uzavírací ventil připojte pouze k rohovému ventilu pro přívod studené vody, nikdy k rohovému ventilu pro přívod teplé vody.

Upozornění

Rohový ventil pro přívod studené vody je obvykle vpravo, volitelný rohový ventil pro přívod teplé vody je obvykle vlevo.

1. Nainstalujte uzavírací ventil mezi rohový ventil pro přívod studené vody a flexi hadici.

Ilustrace E

- a Zavřete rohový ventil.
- b Odšroubujte flexi hadici na rohovém ventilu pro přívod studené vody.
- c Přišroubujte uzavírací ventil s těsněním k rohovému ventilu pro přívod studené vody.
- d Našroubujte flexi hadici na uzavírací ventil.

Upozornění k montáži vedení

- Umístěte přístroj tak, aby vedení byla co nejkratší.
- Přední kryt musí být přístupný.

- S výjimkou uzavíracího ventilu se vedení připojuje pomocí nátrubků (hrdel) s rychlospojkami.

- Na uzavíracím ventilu je vedení připevněno k připojení maticí.

Připojení vedení (kromě uzavíracího ventilu)

1. Pro připojení vedení:

Ilustrace F

- a Vytáhněte svorku na rychlospojce.
- b Zastrčte vedení do rychlospojky až na doraz.
- c Nasadte svorku na rychlospojce.
- d Zatažením za vedení zkontrolujte správné usazení.

Upozornění

Připravení nátrubku (hrdla) k přístroji nebo vodovodnímu kohoutku se provádí stejným způsobem.

Odpojení vedení (kromě uzavíracího ventilu)

2. Pro odpojení vedení:

Ilustrace G

- a Vytáhněte svorku na rychlospojce.
- b Zatačte rychlospojku zpět a držte ji.
- c Vytáhněte vedení z rychlospojky.

Upozornění

Vytažení nátrubku (hrdla) z přístroje nebo vodovodního kohoutku se provádí stejným způsobem.

Připojení vedení (k uzavíracímu ventilu)

3. Pro připojení vedení:

Ilustrace H

- a Odšroubujte matici a nasuňte ji na vedení.
- b Zastrčte vedení do připojení až na doraz.
- c Utáhněte matici na připojení.
- d Zatažením za vedení zkontrolujte správné usazení.

Odpojení vedení (u uzavíracího ventilu)

4. Pro odpojení vedení:

Ilustrace I

- a Odšroubujte matici.
- b Vytáhněte vedení z připojení.

Zkrácení vedení

5. V případě potřeby vedení opatrně odřízněte ostrým řezacím nožem v pravém úhlu k podélné ose.

Ilustrace J

POZOR

Vedení nezkracujte pod úhlem.

Nedeformujte vedení.

Nepoužívejte nůžky, boční řezačky nebo podobné nářadí, protože deformují vedení a mění průřez vedení.

Připojení vedení 3/8"

1. Připojte vedení 3/8" k uzavíracímu ventilu.

Ilustrace K

2. Sejměte přepravní kryt ze zadního krytu, již není potřeba.
3. Položte vedení 3/8" k připojení „IN“ na přístroji. V případě potřeby zkraťte vedení 3/8".
4. Připojte vedení 3/8" k připojení „IN“ pomocí úhlového nátrubku (hrdla) 3/8".

Připojení vedení 1/4"

1. Připojte nátrubek (hrdlo) ke spodní části vodovodního kohoutku.

Ilustrace L

2. Připojte vedení 1/4" k nátrubku (hrdlu).
3. Položte vedení 1/4" k připojení „OUT“ na přístroji. V případě potřeby zkraťte vedení 1/4".
4. Připojte vedení 1/4" k připojení „OUT“ pomocí úhlového nátrubku (hrdla) 1/4".

Uvedení do provozu

1. Sejměte přední kryt. Sáhnete do zapaštěného madla a sejměte přední kryt z přístroje. Pro připevnění nasadte přední kryt na podstavec a přiklopte jej na přístroj.
Ilustrace M
2. Otevření přívodu studené vody:
Ilustrace N
 - a Otevřete rohový ventil pro přívod studené vody.
 - b Otevřete uzavírací ventil.
3. Zkontrolujte těsnost přístroje a všech připojení. V případě netěsnosti zavřete rohový ventil pro přívod studené vody a odstraňte netěsnost.
4. Otevřete vodovodní kohoutek a vypusťte cca 10 l vody, viz kapitola *Ovládání*. Systém se propláchne, případné zbytky se vyplaví a filtrační kartuše se odvodušní. Tmavě zbarvená voda, která vytéká na začátku, je normálním jevem a je způsobena použitým aktivním uhlím. Nepoužívejte vodu, dokud nebude zcela čistá.
5. Znovu zkontrolujte těsnost přístroje a všech připojení.
6. Zavřete vodovodní kohoutek. Přístroj je nyní připraven k použití.

Provoz

Ovládání

1. Otevřete vodovodní kohoutek.
Ilustrace O
 - a Natočte výtokový otvor do požadované pozice.
 - b Otočením páky proti směru hodinových ručiček probíhá odběr vody.

Upozornění

Před prvním použitím vody nejprve vypouštějte 1 litr vody denně.

Systém je propláchnut a je tak zajištěna vysoká kvalita odebrané vody.

Pokud nebyla voda odebírána déle než 3 dny, nejprve vypusťte 10 l vody.

Péče a údržba

Čištění stroje

POZOR

Nesprávné provedené čištění

Nebezpečí poškození.

Nepoužívejte žádné abrazivní ani agresivní čisticí prostředky.

1. Pravidelně otírejte kryt přístroje měkkým vlhkým hadříkem.

Intervaly výměny filtračních kartuší

Filtrační kartuše	Výměna nejpozději každých
Filtr Pre-Pure 2 644-302,0	6 měsíců
Filtr Hy-Protect 2 644-303,0	12 měsíců
Filtr Post-Protect 2 644-304,0	12 měsíců
Interval výměny filtračních kartuší se liší v závislosti na kvalitě přiváděné vody.	

Výměna filtrační kartuše

⚠ VAROVÁNÍ

Zdravotní riziko v důsledku vniknutí zárodků nebo nedostatečné účinnosti filtru

Vniknutí zárodků v důsledku nesprávné instalace, manipulace nebo opravy.

Nedostatečná účinnost filtru v důsledku nesprávné instalace nebo čištění filtračních vložek filtračních kartuší nebo nedodržení intervalů výměny.

Při výměně filtračních kartuší dbejte obzvláště na hygienu a čistotu.

Při výměně filtračních kartuší používejte sterilní jednorázové rukavice.

Nové filtrační kartuše vybalte až bezprostředně před instalací.

Dbějte na správné uspořádání filtračních kartuší v přístroji.

Nepokoušejte se čistit filtrační vložky filtračních kartuší, ale vyměňte filtrační kartuše po dosažení intervalu výměny nebo při nedostatečné účinnosti filtru. Filtrační vložky nelze čistit ani upravovat.

Opravy zařízení provádějte pouze vyškoleným odborným personálem.

1. Uvolněte tlak v systému.

Ilustrace P

- a Zavřete uzavírací ventil.
 - b Otevřete vodovodní kohoutek.
2. Sejměte přední kryt.
Sáhněte do zapuštěného madla a sejměte přední kryt z přístroje.
Pro připevnění nasadte přední kryt na podstavec a přiklopte jej na přístroj.

Ilustrace M

3. Použijte sterilní jednorázové rukavice.
4. Vyměňte filtrační kartuši, kterou chcete vyměnit.

Ilustrace Q

- a Uvolněte filtrační kartuši ze spony na uchycení a vytočte ji max. o 45°.
 - b Otočte filtrační kartuši o cca 90° proti směru hodinových ručiček a vyjměte ji z uchycení.
Filtrační kartuši zlikvidujte s domovním odpadem.
5. Vybalte novou filtrační kartuši.
 6. Poznamenejte si datum výměny na nálepce na filtrační kartuši.
 7. Nainstalujte novou filtrační kartuši.
 - a Zasuňte filtrační kartuši do uchycení a otočte ji cca o 90° ve směru hodinových ručiček až na doraz.
 - b Sklopte filtrační kartuši dolů, dokud nezapadne do spony na uchycení.

⚠ VAROVÁNÍ

Dbějte na správné uspořádání tří různých filtračních kartuší v přístroji. Správná poloha je uvedena na nálepce na každé filtrační kartuši.

8. Odvzdušněte systém a zkontrolujte těsnost, viz kapitola *Uvedení do provozu*.

Přeprava

⚠ UPOZORNĚNÍ

Nedodržení hmotnosti

Nebezpečí úrazu a poškození

Při přepravě vezměte v úvahu hmotnost stroje.

- Při přepravě ve vozidle zajistěte přístroj podle příslušných platných směrnic proti sklouznutí a převržení.

Skladování

⚠ UPOZORNĚNÍ

Nedodržení hmotnosti

Nebezpečí úrazu a poškození

Při skladování vezměte v úvahu hmotnost přístroje.

1. Přístroj uložte na místo chráněné před mrazem.

Nápověda při poruchách

Poruchy mají často jednoduché příčiny, které můžete sami odstranit pomocí následujícího přehledu. V případě pochybností nebo při zde neuvedených

poruchách se prosím obraťte na autorizovaný zákaznický servis.

Chyba	Příčina	Odstranění
Netěsnost.	Přístroj je nesprávně nainstalován.	● Zkontrolujte správnou instalaci uzavíracího ventilu, vedení (musí být zasunuta do nátrubků (hrdel) až na doraz), nátrubků (hrdel) a vodovodního kohoutku, v případě potřeby je správně nainstalujte, viz kapitola <i>Instalace a připojení přístroje</i> .
	Nesprávně vložené filtrační kartuše.	● Zkontrolujte, zda jsou filtrační kartuše správně usazeny v uchyceních, v případě potřeby upravte vsazení filtračních kartuší, viz kapitola <i>Výměna filtrační kartuše</i> .
	Poškozené nebo deformované vedení nebo nátrubky (hrdla).	● Zkontrolujte vedení a nátrubky (hrdla), zda nejsou poškozené a deformované, poškozené nebo zdeformované díly vyměňte.

Chyba	Příčina	Odstranění
Přístroj vydává příliš málo vody.	Filtrační kartuše jsou ucpané.	<ul style="list-style-type: none"> Zkontrolujte, zda jsou dodržovány intervaly výměny filtračních kartuší a v případě potřeby vyměňte odpovídající filtrační kartuše. Pokud ještě nebylo dosaženo intervalu výměny, vyměňte nejprve levou filtrační kartuši a odvědušněte přístroj, viz kapitola <i>Uvedení do provozu</i>. Pokud přístroj nadále vydává příliš málo vody, vyměňte prostřední filtrační kartuši stejným způsobem. Pokud přístroj nadále vydává příliš málo vody, vyměňte pravou filtrační kartuši stejným způsobem.
	Snížený přívod vody.	<ul style="list-style-type: none"> Zkontrolujte polohu rohového ventilu pro přívod studené vody a uzavíracího ventilu, v případě potřeby je zcela otevřete. Zkontrolujte stav vedení, v případě potřeby odstraňte zalomení a poškození. Pokud závada přetrvává, kontaktujte servis.
	Tlak přívodu vody je příliš nízký.	<ul style="list-style-type: none"> Nastavte tlak přívodu vody na 4 bar na redukčním ventilu instalace pitné vody v budově nebo na samostatném redukčním ventilu. Pokud závada přetrvává, kontaktujte servis.
Přístroj nevydává vodu.	Přívod vody je přerušen.	<ul style="list-style-type: none"> Zkontrolujte polohu rohového ventilu pro přívod studené vody a uzavíracího ventilu, v případě potřeby je zcela otevřete. Zkontrolujte stav vedení, v případě potřeby odstraňte zalomení a poškození. Pokud závada přetrvává, kontaktujte servis.
Horší kvalita vody (znečištění, zápach / pachut').	Kapacita filtru filtrační kartuše je vyčerpána nebo byl překročen interval výměny.	<ul style="list-style-type: none"> Vyměňte příslušnou filtrační kartuši. Pokud ještě nebylo dosaženo intervalu výměny, vyměňte nejprve levou filtrační kartuši a odvědušněte přístroj, viz kapitola <i>Uvedení do provozu</i>. Pokud bude kvalita vody nadále horší, vyměňte prostřední filtrační kartuši stejným způsobem. Pokud bude kvalita vody nadále horší, vyměňte pravou filtrační kartuši stejným způsobem.

Záruka

V každé zemi platí záruční podmínky vydané naší příslušnou odbytovou společností. Případné závady Vašeho přístroje odstraníme během záruční lhůty bezplatně, pokud jsou zaviněny vadou materiálu nebo výrobní vadou. V záručním případě se prosím obraťte s dokladem o koupi na Vašeho prodejce nebo na nejbližší autorizované servisní středisko. (Adresa viz zadní stranu)

Technické údaje

Výkonnostní údaje přístroje

Tlak přívodu vody	MPa (bar)	0,1-0,4 (1-4)
Teplota přívodu vody	°C	5-38
Teplota prostředí	°C	4-40

Výdej vody (v závislosti na přívodním tlaku a stavu filtru)

Filtrovaná voda	l/min	2
Rozměry a hmotnosti		
Šířka	mm	377
Hloubka	mm	168
Výška	mm	421
Hmotnost	kg	5,66

Technické změny vyhrazeny.

Kazalo

Splošni napotki	95
Varnostna navodila	95
Namenska uporaba	95
Zaščita okolja	95
Pribor in nadomestni deli	95
Obseg dobave	96
Opis naprave	96
Vgradnja in priključitev naprave	96
Zagon	97
Obratovanje	98
Nega in vzdrževanje	98
Transport	98
Skladiščenje	98
Pomoč pri motnjah	99
Garancija	99
Tehnični podatki	100

Splošni napotki



Pred prvo uporabo naprave preberite ta originalna navodila za uporabo in poglavje Varnostna navodila ter jih upoštevajte.

Originalna navodila za uporabo shranite za kasnejšo uporabo ali za naslednjega uporabnika. Kodo QR-Code® za priklic spletnih navodil za uporabo najdete tukaj:

Slika B

Blagovna znamka

Koda QR-Code® je registrirana blagovna znamka družbe DENSO WAVE INCORPORATED.

Varnostna navodila

Stopnje nevarnosti

NEVARNOST

• Označuje neposredno nevarnost, ki lahko povzroči težke telesne poškodbe ali smrt.

OPOZORILO

• Označuje potencialno nevarno situacijo, ki lahko povzroči težke telesne poškodbe ali smrt.

PREVIDNOST

• Označuje potencialno nevarno situacijo, ki lahko povzroči lahke telesne poškodbe.

POZOR

• Označuje potencialno nevarno situacijo, ki lahko povzroči materialno škodo.

Varnostna navodila

NEVARNOST • Nevarnost zadušitve. Otrokom prepričajte stik z embalažno folijo.

OPOZORILO • Napravo uporabljajte le za predvideni namen in upoštevajte lokalne danosti. • Napravo oskrbuje le s pitno vodo iz javnega vodovodnega omrežja. Kakovost pitne vode mora ustrezati vsaj smernicam Svetovne zdravstvene organizacije (SZO).

• Osebe (vključno z otroki) z omejenimi telesnimi, čutilnimi ali duševnimi sposobnostmi oziroma s pomanjkljivimi izkušnjami in znanjem ne smejo vgrajevati ali vzdrževati te naprave. • Nevarnost za zdravje zaradi bakterij. Pri menjavi filtrske kartuše bodite pozorni na higieno in čistočo. Pri menjavi filtrske kartuše nosite sterilne rokavice za enkratno uporabo. Redno čistite površine naprave.

Če je oskrbovalec pitne vode opozoril na onesnaženje, morate po izdaji dovoljenja obnoviti vse filtrske kartuše. • Otroci se ne smejo igrati z napravo. • Otrokom prepričajte igro z napravo. • Nevarnost za zdravje zaradi nestrokovno popravljene naprave. Napravo lahko popravi samo strokovno usposobljeno osebje.

PREVIDNOST • Naprave ne uporabljajte po padcu, ob vidnih poškodbah ali netesnosti.

POZOR • Plastičnih površin naprave ali kablov in priključkov ne čistite z alkoholnimi, agresivnimi ali polirnimi čistili. • Napravo in njene sestavne dele, ki prevajajo vodo, uporabljajte in shranjujte samo v zaprtih prostorih, kjer ni zmrzali.

Namenska uporaba

- Naprava služi za točenje filtrirane pitne vode.
- Filtrirana voda je živilo in jo je treba porabiti v 1 do 2 dneh.
- Naprava zadrži ostanke iz kablov, težke kovine, klor, ostanke hormonov in zdravil, mikroplastiko, bakterije in viruse ter snovi, ki slabijo okus in vonj. Vsi minerali se ohranijo.
- Vhodna voda mora biti pitna voda v skladu s standardi SZO. Naprava zato ni primerna za uporabo vode neznanega izvora, morske vode ali studenčnice. Ne zadržuje soli in mineralov.
- Material filtra je posebej obdelan s srebrom. V vodo se lahko sprost majhna količina srebra, ki je zdravju neškodljiva. To ustreza priporočilom SZO za pitno vodo.
- Če uradni organ, npr. dobavitelj vode, zahteva prekuhavanje vode iz vodovoda, je treba filtrni sistem odstraniti iz obratovanja. Po izteku zahteve po prekuhavanju je treba filtrsko kartušo obnoviti.
- Napravo je mogoče uporabljati na naslednjih področjih:
 - v gospodinjstvu ali za podobne vrste uporabe,
 - v čajnih kuhinjah in prostorih za počitek,
 - v kuhinjah za osebje v trgovinah, pisarnah in drugih delovnih prostorih,
 - v hotelih, motelih, prenočiščih z zajtrkom in drugih obratih za nastanitve.

Predvidena napačna uporaba

Vsaka uporaba, ki ni v skladu z namenom uporabe, ni dovoljena.

Uporabnik odgovarja za škodo, ki nastane zaradi uporabe, ki ni v skladu z namenom uporabe.

Zaščita okolja



Pakirni material je mogoče reciklirati. Embalažo odstranite na okolju varen način.



Stare naprave vsebujejo dragocene materiale, ki jih je mogoče reciklirati in ponovno uporabiti. Stare naprave zato odpeljite v ustrezni zbirni center.

Napotki o sestavinah (REACH)

Aktualne informacije najdete na spletnem naslovu: www.kaercher.de/REACH

Pribor in nadomestni deli

Uporabljajte samo originalni pribor in originalne nadomestne dele, ki zagotavljajo varno in nemoteno delovanje naprave.

Informacije o priboru in nadomestnih delih najdete na spletnem naslovu www.kaercher.com.

Obseg dobave

Ko razpakirate napravo, s pomočjo navodil za uporabo preverite popolnost vsebine in morebitne poškodbe. Če je oprema pomanjkljiva ali če so med transportom nastale poškodbe, obvestite trgovca.

Opis naprave

Slike si ogledajte na strani s slikami.

Slika A

- ① Koda QR-Code® za priklic spletnih navodil za uporabo
- ② Sprednji pokrov
- ③ Zadnji pokrov
- ④ Transportni pokrov
- ⑤ Priključek »IN«
- ⑥ Priključek »OUT«
- ⑦ Tipška ploščica
- ⑧ Odvod
- ⑨ Rozeta
- ⑩ Ročica
- ⑪ Tesnilna podložka
- ⑫ Podložka
- ⑬ Vodovodna pipa
- ⑭ Krična matica
- ⑮ Hitra sklopka
- ⑯ Kotna objemka 3/8"
- ⑰ Zaporni ventil
- ⑱ Kotna objemka 1/4"
- ⑲ Objemka
- ⑳ Objemka za spenjanje (2 kosa)
- ㉑ Kotna objemka za spenjanje 1/4" (2 kosa)
- ㉒ Kotna objemka za spenjanje 3/8" (2 kosa)
- ㉓ Tesnilo
- ㉔ *Korito
- ㉕ *Kotni ventil za dovod hladne vode
- ㉖ *Fleksibilna cev
- ㉗ *Kotni ventil za dovod tople vode
- ㉘ *Delovna ploščica
- ㉙ Podstavek
- ㉚ Filtrska kartuša
 - Pre-Pure-Filter 2.644-302.0 (levo)
 - Hy-Protect-Filter 2.644-303.0 (sredina)
 - Post-Protect-Filter 2.644-304.0 (desno)
- ㉛ Pritrdilna sponka
- ㉜ Nalepka
- ㉝ Kabel 3/8"
- ㉞ Kabel 1/4"
- ㉟ Nastavek

⑳ Naprava WPC 120 UF

㉑ Prijemna vdolbina

* Ni vključeno v obseg dobave.

Vgradnja in priključitev naprave

POZOR

Napravo in njene sestavne dele, ki prevajajo vodo, uporabljajte in shranjujte samo v zaprtih prostorih, kjer ni zmrzali.

⚠ OPOZORILO

Nevarnost materialne škode zaradi nepravilne vgradnje

Poškodbe na koritu/delovni plošči in hišnem vodovodnem omrežju ter poškodbe zaradi uhajanja vode.

Napravo in njene sestavne dele vgradite sami le, če ste za to usposobljeni ter imate potrebno znanje in orodje. Če ste v dvomih, naj napravo vgradi oseba s strokovnim znanjem.

Po vgradnji preverite tesnost celotnega sistema.

- Temperatura vode in vhodni tlak vode morata ustrezati predpisanim vrednostim. Glejte poglavje *Tehnični podatki*.

POZOR

Pri višjih tlakih v napeljavi vedno priključite zunanji reducirnik tlaka.

- Glede na lokalne predpise je potrebna vgradnja odobrenega preprečevalca povratnega toka.
- Napravo postavite na ravno vodoravno površino s podstavkom obrnjenim navzdol.
- Sprednji pokrov in zaporni ventil morata biti prosto dostopna.
- Oddaljenost od naprav, ki oddajajo toploto, kot so kotli pod umivalnikom ali neizolirani kabli za toplo vodo, mora biti vsaj 100 mm.
- Napravo priključite samo s priloženimi kabli.
- Ne uporabljajte rabljenih kablov.
- Kablov ne upogibajte, ne obremenjujte jih z napestjo, jih ne zvijajte ali stiskajte.
- Na kable ne postavljajte predmetov.

Priključna shema

1. Med vgradnjo upoštevajte priključno shemo:

Slika C

Preverjanje in nastavitev tlaka dovoda vode

1. Preverite tlak dovoda vode na reducirniku tlaka v vodovodni instalaciji stavbe. V nobenem primeru ne sme preseči največje vrednosti, določene v poglavju *Tehnični podatki*. Priporočamo, da tlak dovoda vode nastavite na 0,4 MPa (4 bari).

Če v vodovodni instalaciji stavbe ni reducirnika tlaka, je treba pred napravo priključiti ločen reducirnik tlaka.

Če vrednosti tlaka dovoda vode ni mogoče določiti v vodovodni instalaciji stavbe, je treba pred napravo priključiti ločen reducirnik tlaka.

Vgradnja vodovodne pipe

- Položaj vgradnje izberite tako, da je vodovodna pipa dostopna za vgradnjo od spodaj, odprtina za odvod pa je nad koritom. Zagotovite dovolj prostora za priključitev kabla 1/4".
- Debelina materiala A korita/delovne plošče ne sme presegati 24 mm. Če je debelina materiala večja, lahko debelino delovne plošče od spodaj ustrezno

zmanjšate. Če ste v dvomih, naj napravo vgradi oseba s strokovnim znanjem.

- Zgornja in spodnja kontaktna površina morata biti ravni in vzporedni, s premerom B, ki znaša vsaj 50 mm.

Shema vgradnje

Slika D

1. Izvrtajte luknjo s premerom C, ki znaša 12 mm, za vgradnjo vodovodne pipe. Uporabite sveder ali orodje, primerno za material, iz katerega je izdelano korito/delovna plošča. Po potrebi predhodno izvrtajte luknjo.
2. Z rozete odstranite zaščitno folijo.
3. Na vodovodno pipo namestite rozeto in tesnilno podložko.
4. Od zgoraj vstavite vodovodno pipo v izvrtino in jo poravnajte.
5. Namestite podložko na vodovodno pipo od spodaj inategnite krilno matico.

Vgradnja zapornega ventila

⚠ OPOZORILO

Nevarnost poškodb zaradi previsoke temperature vode

Voda s temperaturo nad 38 °C nepopravljivo poškoduje filtrske kartuše.

Zaporni ventil priključite samo na kotni ventil za dovod hladne vode, nikoli na kotni ventil za dovod tople vode.

Napotek

Kotni ventil za dovod hladne vode je običajno na desni, dodatni kotni ventil za dovod tople vode pa je običajno na levi.

1. Zaporni ventil vgradite med kotni ventil za dovod hladne vode in fleksibilno cev.

Slika E

- a Zaprite kotni ventil.
- b Odvijte fleksibilno cev na kotnem ventilu za dovod hladne vode.
- c Na kotni ventil za dovod hladne vode privijte zaporni ventil s tesnilom.
- d Na zaporni ventil privijte fleksibilno cev.

Navodila za montažo kabla

- Napravo postavite tako, da bodo kabli čim krajši.
- Sprednji pokrov mora biti dostopen.
- Kabli so, razen na zapornem ventilu, povezani z objemkami s hitrimi sklopkami.
- Na zapornem ventilu je kabel pritrjen na priključek z matico.

Priključitev kabla (razen na zapornem ventilu)

1. Za priključitev kabla:
Slika F
 - a Odstranite sponko na hitri sklopki.
 - b Kabel vstavite v hitro sklopko do konca.
 - c Sponko natakните na hitro sklopko.
 - d Potegnite za kabel in preverite, ali je pravilno nameščen.

Napotek

Priključitev objemke na napravo ali vodovodno pipo se izvede na enak način.

Odstranitev kabla (razen na zapornem ventilu)

2. Za odstranitev kabla:
Slika G
 - a Odstranite sponko na hitri sklopki.
 - b Hitro sklopko pritisnite nazaj in jo trdno držite.
 - c Kabel izvlecite iz hitre sklopke.

Napotek

Na enak način se odstrani objemka na napravi ali na vodovodni pipi.

Priključitev kabla (na zapornem ventilu)

3. Za priključitev kabla:
Slika H
 - a Odvijte matico in jo namestite na kabel.
 - b Kabel vstavite v priključek do konca.
 - c Privijte matico na priključku.
 - d Potegnite za kabel in preverite, ali je pravilno nameščen.

Odstranitev kabla (na zapornem ventilu)

4. Za odstranitev kabla:
Slika I
 - a Odvijte matico.
 - b Iz priključka izvlecite kabel.

Skrajšanje kabla

5. Po potrebi s ostrim nožem previdno prerežite kabel pod prvim kotom na vzdolžno os.

Slika J

POZOR

Kabla ne prerežite poševno.

Kabla ne deformirajte.

Ne uporabljajte škarij, stranskih rezil ali podobnih orodij, saj deformirajo kabel in spremenijo presek kabla.

Priključitev kabla 3/8"

1. Kabel 3/8" priključite na zaporni ventil.
Slika K
2. Z zadnjega pokrova odstranite transportni pokrov, ker ga ne potrebujete več.
3. Položite kabel 3/8" na priključek »IN« na napravi. Po potrebi skrajšajte kabel 3/8".
4. Priključite kabel 3/8" na priključek »IN« s kotno objemko 3/8".

Priključitev kabla 1/4"

1. Priključite objemko na spodnji del vodovodne pipe.
Slika L
2. Kabel 1/4" priključite na objemko.
3. Položite kabel 1/4" na priključek »OUT« na napravi. Po potrebi skrajšajte kabel 1/4".
4. Priključite kabel 1/4" na priključek »OUT« s kotno objemko 1/4".

Zagon

1. Odstranite sprednji pokrov. Sezite v prijemno vdolbino in odstranite sprednji pokrov naprave. Če želite namestiti pokrov, položite sprednji pokrov na podstavek in ga poklopite na napravo.
Slika M
2. Odpiranje dovoda hladne vode:
Slika N
 - a Odprite kotni ventil za dovod hladne vode.
 - b Odprite zaporni ventil.
3. Preverite tesnost naprave in vseh priključkov. V primeru netesnosti zaprite kotni ventil za dovod hladne vode in odpravite netesnost.
4. Odprite vodovodno pipo in odčitajte približno 10 l vode. Glejte poglavje *Upravljanje*. Sistem se izpere, morebitni ostanki se izperejo in filtrska kartuša se odzrača. Temna voda, ki izstopa na začetku, je normalna in je posledica uporabljenega aktivnega oglja. Vodo uporabite šele, ko je popolnoma bistra.
5. Ponovno preverite tesnost naprave in vseh priključkov.

- Zaprte vodovodno pipo.
Naprava je spet pripravljena za uporabo.

Obratovanje

Upravljanje

- Odprite vodovodno pipo.
Slika O
 - Odvod premaknite v zeleni položaj.
 - Ročico za odjem vode prestavite v nasprotni smeri urinega kazalca.

Napotek

Vsak dan pred prvo uporabo vode najprej odtočite 1 l vode.

Sistem se izpira, zagotovljena pa je tudi visoka kakovost odvzete vode.

Če vode niste odvzeli več kot 3 dni, najprej odtočite 10 l vode.

Nega in vzdrževanje

Čiščenje naprave

POZOR

Nestrokovno čiščenje

Nevarnost poškodovanja.

Ne uporabljajte abrazivnih ali agresivnih čistil.

- Ohišje naprave redno brišite z mehko in vlažno krpo.

Intervali menjave filtrske kartuše

Filtrska kartuša	Menjava najkasneje vsakih
Filter Pre-Pure 2.644–302.0	6 mesecev
Filter Hy-Protect 2.644–303.0	12 mesecev
Filter Post-Protect 2.644–304.0	12 mesecev

Interval menjave filtrskih kartuš je odvisen od kakovosti dovodne vode.

Zamenjava filtrske kartuše

⚠ OPOZORILO

Ogrožanje zdravlja zaradi vnosa bakterij ali nezadostnega učinka filtra

Vnos bakterij zaradi nepravilne inštalacije, ravnanja ali popravila.

Nezadosten učinek filtra zaradi nepravilne vgradnje ali čiščenja filtrnih vložkov filtrskih kartuš ali neupoštevanja intervalov menjave.

Pri vgradnji filtrske kartuše bodite posebej pozorni na higieno in čistočo.

Pri menjavi filtrskih kartuš nosite sterilne rokavice za enkratno uporabo.

Novo filtrsko kartuše razpakirajte šele neposredno pred vgradnjo.

Prepričajte se, da so filtrske kartuše v napravi pravilno nameščene.

Ne poskušajte očistiti filtrnih vložkov filtrskih kartuš, temveč filtrske kartuše zamenjajte, ko je dosežen interval menjave ali ko je učinek filtra nezadosten. Filtrnih vložkov ni mogoče očistiti ali obnoviti.

Popravila na napravi smejo izvajati samo šolani strokovnjaki.

- Znižajte tlak v sistemu.

Slika P

- Zaprte zaporni ventil.

- Odprite vodovodno pipo.
- Odstranite sprednji pokrov.
Sežite v prijemno vdolbino in odstranite sprednji pokrov naprave.
Če želite namestiti pokrov, položite sprednji pokrov na podstavek in ga poklopite na napravo.
Slika M
- Nadenite si sterilne rokavice za enkratno uporabo.
- Odstranite filtrsko kartušo, ki jo je treba zamenjati.
Slika Q
 - Filtrsko kartušo odstranite z držalne sponke in jo obrnite navzven za največ 45°.
 - Filtrsko kartušo obrnite za približno 90° v nasprotni smeri urinega kazalca in jo odstranite iz nosilca.
Filtrsko kartušo odvrzite med gospodinske odpadke.
- Razpakirajte novo filtrsko kartušo.
- Datum menjave si zabeležite na nalepki filtrske kartuše.
- Vgradite novo filtrsko kartušo.
 - Potisnite filtrsko kartušo v nosilec in jo obrnite za približno 90° v smeri urinega kazalca, dokler se ne ustavi.
 - Filtrsko kartušo pomaknite navzdol, dokler se ne zatakne v držalno sponko.

⚠ OPOZORILO

Poskrbite za pravilno razvrstitev treh različnih filtrskih kartuš v napravi. Pravi položaj je naveden na nalepki vsake filtrske kartuše.

- Odzračite sistem in preverite tesnost. Glejte poglavje Zagon.

Transport

⚠ PREVIDNOST

Neupoštevanje teže

Nevarnost telesnih poškodb in materialne škode

Pri transportu upoštevajte težo naprave.

- Pri transportu v vozilih zavarujte napravo pred zdrsom in prevrnitvijo v skladu z veljavnimi smernicami.

Skladiščenje

⚠ PREVIDNOST

Neupoštevanje teže

Nevarnost telesnih poškodb in materialne škode

Pri skladiščenju upoštevajte težo naprave.

- Napravo shranite na mestu, kjer ni zmrzali.

Pomoč pri motnjah

Motnje imajo pogosto enostaven vzrok, ki ga lahko odpravite sami s pomočjo naslednjega seznama. V primeru dvoma ali pri motnjah, ki niso navedene tukaj, stopite v stik s pooblaščenim servisno službo.

Napaka	Vzrok	Odpravljanje
Netesnost.	Naprava je nepravilno vgrajena.	<ul style="list-style-type: none"> Preverite pravilno vgradnjo zapornega ventila, kablov (v objemke morajo biti vstavljene do konca), objemk in vodovodnih pip ter jih po potrebi pravilno vgradite. Glejte poglavje <i>Vgradnja in priključitev naprave</i>.
	Filtrske kartuše niso vstavljene pravilno.	<ul style="list-style-type: none"> Preverite, ali so filtrske kartuše pravilno vgrajene v nosilcih, po potrebi pravilno vstavite filtrske kartuše. Glejte poglavje <i>Zamenjava filtrske kartuše</i>.
	Kabli ali objemke so poškodovani ali deformirani.	<ul style="list-style-type: none"> Preverite poškodbe in deformacije na kablilih in objemkah ter zamenjajte poškodovane ali deformirane dele.
Naprava ne dovaja dovolj vode.	Filtrske kartuše so zamašene.	<ul style="list-style-type: none"> Preverite skladnost z intervali menjave filtrskih kartuš in po potrebi zamenjajte ustrezne filtrske kartuše. Če interval menjave še ni dosežen, najprej zamenjajte levo filtrsko kartušo in odzračite napravo. Glejte poglavje <i>Zagon</i>. Če naprava še naprej dovaja premalo vode, na enak način zamenjajte srednjo filtrsko kartušo. Če naprava še naprej dovaja premalo vode, na enak način zamenjajte desno filtrsko kartušo.
	Dovajanje vode je zmanjšano.	<ul style="list-style-type: none"> Preverite položaj kotnega ventila za dovod hladne vode in zapornega ventila ter ga po potrebi popolnoma odprite. Preverite stanje kablov, po potrebi popravite zvite in poškodovane kable. Če je motnja še vedno prisotna, pokličite servis.
	Tlak dovoda vode je prenizek.	<ul style="list-style-type: none"> Na reducirniku tlaka v vodovodni instalaciji stavbe ali na ločenem reducirniku tlaka nastavite tlak dovoda vode na 4 bare. Če je motnja še vedno prisotna, pokličite servis.
Naprava ne dovaja vode.	Dovajanje vode je prekinjeno.	<ul style="list-style-type: none"> Preverite položaj kotnega ventila za dovod hladne vode in zapornega ventila ter ga po potrebi popolnoma odprite. Preverite stanje kablov, po potrebi popravite zvite in poškodovane kable. Če je motnja še vedno prisotna, pokličite servis.
Kakovost vode je okrnjena (onesnaženje, slab vonj/okus).	Kapaciteta filtrske kartuše je izčrpana ali pa je bil presežen interval menjave.	<ul style="list-style-type: none"> Zamenjajte ustrezno filtrsko kartušo. Če interval menjave še ni dosežen, najprej zamenjajte levo filtrsko kartušo in odzračite napravo. Glejte poglavje <i>Zagon</i>. Če je kakovost vode še vedno okrnjena, na enak način zamenjajte srednjo filtrsko kartušo. Če je kakovost vode še vedno okrnjena, na enak način zamenjajte desno filtrsko kartušo.

Garancija

V vsaki državi veljajo garancijski pogoji, ki jih je izdala naša pristojna prodajna družba. V garancijskem roku bodo morebitne motnje v delovanju naprave odpravljene brezplačno, če je njihov vzrok napaka v materialu ali napaka pri proizvodnji. Pri uveljavljanju garancije zago-

tovite dokazilo o nakupu in stopite v stik s prodajalcem ali z najbližjo servisno službo. Naslov najdete na hrbtni strani.

Tehnični podatki

Podatki o zmogljivosti naprave

Tlak dotoka vode	MPa (bar)	0,1-0,4 (1-4)
Temperatura dotoka vode	°C	5-38
Okoljska temperatura	°C	4-40

Oddajanje vode (odvisno od tlaka na dotoku in stanja filtra)

Filtrirana voda	l/min	2
-----------------	-------	---

Mere in mase

Širina	mm	377
Globina	mm	168
Višina	mm	421
Teža	kg	5,66

Pridrujemo si pravico do tehničnih sprememb.

Spis treści

Ogólne wskazówki.....	100
Zasady bezpieczeństwa.....	100
Zastosowanie zgodne z przeznaczeniem.....	100
Ochrona środowiska.....	101
Akcesoria i części zamienne.....	101
Zakres dostawy.....	101
Opis urządzenia.....	101
Montaż i podłączenie urządzenia.....	101
Uruchamianie.....	103
Działanie.....	103
Czyszczenie i konserwacja.....	103
Transport.....	104
Składowanie.....	104
Ustawianie usterek.....	104
Gwarancja.....	105
Dane techniczne.....	105

Ogólne wskazówki



Przed rozpoczęciem użytkowania urządzenia należy przeczytać oryginalną instrukcję i rozdział poświęcony zasadom bezpieczeństwa. Postępować zgodnie

z podanymi instrukcjami.

Oryginalną instrukcję obsługi przechować do późniejszego wykorzystania lub dla kolejnego właściciela. Kod QR® umożliwiający otwarcie instrukcji obsługi online znajduje się w:

Rysunek B

Znak towarowy

Kod QR® jest zarejestrowanym znakiem towarowym firmy DENSO WAVE INCORPORATED.

Zasady bezpieczeństwa

Stopnie zagrożenia

⚠ NIEBEZPIECZEŃSTWO

- Wskazówka dot. bezpośredniego zagrożenia, prowadzącego do ciężkich obrażeń ciała lub do śmierci.

⚠ OSTRZEŻENIE

- Wskazówka dot. możliwie niebezpiecznej sytuacji, mogącej prowadzić do ciężkich obrażeń ciała lub śmierci.

⚠ OSTROŻNIE

- Wskazówka dot. możliwie niebezpiecznej sytuacji, która może prowadzić do lekkich zranień.

UWAGA

- Wskazówka dot. możliwie niebezpiecznej sytuacji, która może prowadzić do szkód materialnych.

Wskazówki dotyczące bezpieczeństwa

⚠ **NIEBEZPIECZEŃSTWO** • Niebezpieczeństwo uduszenia. Opakowania foliowe należy przechowywać z dala od dzieci.

⚠ **OSTRZEŻENIE** • Z urządzenia należy korzystać wyłącznie zgodnie z przeznaczeniem, uwzględniając przy tym warunki lokalne. • Do urządzenia należy wprowadzać wyłącznie wodę pitną pochodzącą od publicznego dostawcy wody. Jakość wody pitnej musi odpowiadać co najmniej wytycznym Światowej Organizacji Zdrowia (WHO). • Urządzenia nie mogą użytkować ani konserwować osoby (w tym dzieci) o ograniczonych zdolnościach fizycznych, sensorycznych lub umysłowych albo takie, którym brakuje odpowiedniego doświadczenia i wiedzy. • Zagrożenie zdrowia przez zarazki. Podczas wymiany kartridżów filtrów zwrócić uwagę na higienę i czystość. Podczas wymiany kartridżów filtrów nosić sterylne rękawiczki jednorazowe. Regularnie czyścić powierzchnie urządzenia. Jeśli dostawca wody pitnej ostrzeżenie o skażeniu, należy wymienić wszystkie kartridże filtrów po odwołaniu ostrzeżenia. • Dzieci nie mogą bawić się urządzeniem. • Należy pilnować dzieci, aby upewnić się, iż nie bawią się one urządzeniem. • Zagrożenie dla zdrowia z powodu nieprawidłowo naprawionego urządzenia. Urządzenie może być naprawiane jedynie przez przeszkolony personel fachowy.

⚠ **OSTROŻNIE** • Nie używać urządzenia, jeżeli przedtem spadło, zostało uszkodzone lub jest nieszczelne.

UWAGA • Nie należy czyścić plastikowych powierzchni urządzenia ani przewodów i przyłączy za pomocą zawierających alkohol, agresywnych lub ściernych środków czyszczących. • Urządzenie i jego elementy prowadzące wodę należy użytkować i przechowywać wyłącznie w pomieszczeniach zamkniętych, w których nie występuje mróz.

Zastosowanie zgodne z przeznaczeniem

- Urządzenie służy do podawania przefiltrowanej wody pitnej.
- Przetworzona woda jest żywnością i należy ją zużyć w ciągu 1–2 dni.
- Urządzenie zatrzymuje pozostałości wody z przewodów, metale ciężkie, chlor, pozostałości hormonów i leków, mikrodrobiny plastiku, bakterie i wirusy, a także substancje pogarszające smak i zapach. Wszystkie minerały pozostają w wodzie.
- Doprowadzana woda musi być wodą pitną zgodnie z normami WHO. Dlatego urządzenie nie nadaje się do stosowania z wodą nieznanego pochodzenia, wodą morską lub studzienną. Nie zatrzymuje soli i minerałów.
- Materiał filtracyjny jest poddawany specjalnej obróbce z użyciem srebra. Do wody może przedostać się niewielka ilość srebra, która jest nieszkodliwa dla zdrowia. Jest to zgodne z zaleceniami WHO dotyczącymi wody pitnej.

- W przypadku gdy oficjalny organ, np. dostawca wody, wystosuje wezwanie do przygotowywania wody, system filtracyjny należy wyłączyć z eksploatacji. Gdy wezwanie do przygotowywania wody przestanie obowiązywać, należy wymienić wkłady filtra.
- Z urządzenia można korzystać w następujących dziedzinach:
 - W gospodarstwie domowym i podobnych zastosowaniach
 - W kąpielach kuchennych i pomieszczeniach socjalnych
 - W pomieszczeniach kuchennych dla pracowników sklepów, biur i innych miejscach pracy
 - W hotelach, motelach, pensjonatach i innych obiektach noclegowych

Możliwe do przewidzenia nieprawidłowe użycie

Każde inne zastosowanie jest niedopuszczalne. Użytkownik ponosi odpowiedzialność za szkody wynikające z niezgodnego z przeznaczeniem użytkowania urządzenia.

Ochrona środowiska



Materiały, z których wykonano opakowania, nadają się do recyklingu. Opakowania poddać utylizacji przyjaznej dla środowiska naturalnego.



Zużyte urządzenia zawierają cenne surowce wtórne, które należy oddać do utylizacji. W związku z tym proszę utylizować wysłużone urządzenia poprzez odpowiednie systemy zbiórki.

Wskazówki dotyczące składników (REACH)

Aktualne informacje dotyczące składników można znaleźć na stronie: www.kaercher.de/REACH

Akcesoria i części zamienne

Należy stosować tylko oryginalne akcesoria i części zamienne, ponieważ gwarantują one bezpieczną i bezawaryjną pracę urządzenia.

Informacje dotyczące akcesoriów i części zamiennych można znaleźć na stronie www.kaercher.com.

Zakres dostawy

Podczas rozpakowywania urządzenia sprawdzić wartość pudełka pod kątem kompletności i uszkodzeń, korzystając z instrukcji obsługi. W przypadku stwierdzenia braków w akcesoriach lub szkód powstałych w transporcie należy zwrócić się do dystrybutora.

Opis urządzenia

Ilustracje: patrz strona z grafikami
Rysunek A

- 1 Kod QR® umożliwiający dostęp do instrukcji obsługi online
- 2 Przednia osłona
- 3 Tylna osłona
- 4 Osłona transportowa
- 5 Przyłącze „IN”
- 6 Przyłącze „OUT”
- 7 Tabliczka znamionowa
- 8 Wylot
- 9 Rozeta

- 10 Dźwignia
- 11 Podkładka uszczelniająca
- 12 Podkładka
- 13 Kurek wody
- 14 Nakrętka skrzydełkowa
- 15 Szybkozłączce
- 16 Mufa kąтова 3/8"
- 17 Zawór odcinający
- 18 Mufa kąтова 1/4"
- 19 Mufa
- 20 Zacisk mufy (2 szt.)
- 21 Zacisk mufy kątovej 1/4" (2 szt.)
- 22 Zacisk mufy kątovej 3/8" (2 szt.)
- 23 Uszczelka
- 24 *Zlewozmywak
- 25 *Zawór kątovej dopływu zimnej wody
- 26 *Wąż elastyczny
- 27 *Zawór kątovej dopływu ciepłej wody
- 28 *Blat roboczy
- 29 Podstawa
- 30 Wkład filtra
 - Filtr Pre-Pure 2.644-302.0 (po lewej)
 - Filtr Hy-Protect 2.644-303.0 (pośrodku)
 - Filtr Post-Protect 2.644-304.0 (po prawej)
- 31 Klamra mocująca
- 32 Naklejka
- 33 Przewód 3/8"
- 34 Przewód 1/4"
- 35 Mocowanie
- 36 Urządzenie WPC 120 UF
- 37 Uchwyt

* Nie należy do zakresu dostawy.

Montaż i podłączenie urządzenia

UWAGA

Urządzenie i jego elementy prowadzące wodę należy użytkować i przechowywać wyłącznie w pomieszczeniach zamkniętych, w których nie występuje mróz.

⚠ OSTRZEŻENIE

Ryzyko szkód materialnych na skutek niewłaściwego montażu

Uszkodzenia zlewozmywaka / blatu kuchennego i instalacji domowej oraz szkody spowodowane wyciekami wody.

Użytkownik powinien montować samodzielnie urządzenie i jego elementy tylko wtedy, gdy jest w stanie to zrobić oraz posiada niezbędną wiedzę i narzędzia.

W razie wątpliwości należy zlecić montaż urządzenia osobie posiadającej fachową wiedzę.

Po zakończeniu montażu należy koniecznie sprawdzić szczelność całego systemu.

- Temperatura wody i ciśnienie wlotowe wody muszą być zgodne z podanymi wartościami, patrz rozdział *Dane techniczne*.

UWAGA

W przypadku wyższych ciśnień w przewodach należy koniecznie podłączyć zewnętrzny reduktor ciśnienia!

- W zależności od lokalnych przepisów należy zamontować zatwierdzony zawór zwrotny.
- Umieścić urządzenie na płaskiej, poziomej powierzchni, podstawą skierowaną w dół.
- Przednia osłona i zawór odcinający muszą być swobodnie dostępne.
- Odległość od urządzeń wypromieniowujących ciepło, takich jak bojery podbłatowe lub nieizolowane przewody z gorącą wodą, musi wynosić co najmniej 100 mm.
- Podłączać urządzenie tylko za pomocą dołączonych przewodów.
- Nie stosować używanych przewodów.
- Nie wolno zginać przewodów ani narażać ich na rozciąganie, skręcanie lub ściskanie.
- Na przewodach nie należy umieszczać żadnych przedmiotów.

Schemat połączeń

1. Podczas montażu należy mieć na względzie schemat połączeń:

Rysunek C

Kontrola i ustawienie ciśnienia dopływu wody

1. Sprawdzić ciśnienie dopływu wody na reduktorze ciśnienia w instalacji wody pitnej w budynku. W żadnym wypadku nie może ono przekroczyć wartości maksymalnej podanej w rozdziale *Dane techniczne*. Zalecamy ustawienie ciśnienia dopływu wody na 0,4 MPa (4 bar).

Jeśli w instalacji wody pitnej w budynku nie ma reduktora ciśnienia, przed urządzeniem należy podłączyć oddzielny reduktor ciśnienia.

Jeśli nie można ustalić wartości ciśnienia dopływu wody w instalacji wody pitnej w budynku, przed urządzeniem należy podłączyć oddzielny reduktor ciśnienia.

Montaż kurka wody

- Miejsce montażu należy dobrać tak, aby kurek wody był dostępny do montażu od dołu, a otwór wylotu znajdował się nad zlewomywakiem. Należy pozostawić wystarczająco dużo miejsca na podłączenie przewodu 1/4".
- Grubość materiału A zlewomywaka / blatu kuchennego nie może przekraczać 24 mm. Jeśli grubość materiału jest większa, u spodu blatu kuchennego można wykonać odpowiednie zagłębienie. W razie wątpliwości należy zlecić montaż urządzenia osobie posiadającej fachową wiedzę.
- Górna i dolna powierzchnia stykowa muszą być płaskie i równoległe, a ich średnica B musi wynosić co najmniej 50 mm.

Schemat montażu

Rysunek D

1. Wywiercić otwór o średnicy C równej 12 mm do zamontowania kurka wody. Należy używać wiertła lub narzędzi odpowiednich do materiału, z którego wykonany jest zlewomywak / blat kuchenny. W razie potrzeby nawiercić otwory.
2. Zdjąć folię ochronną z rozety.

3. Założyć rozetę i podkładkę uszczelniającą na kurek wody.
4. Włożyć kurek wody do otworu od góry i ustawić go w osi.
5. Założyć podkładkę uszczelniającą od spodu na kurek wody i dokręcić nakrętkę skrzydełkową.

Montaż zaworu odcinającego

⚠ OSTRZEŻENIE

Ryzyko uszkodzenia z powodu zbyt wysokiej temperatury wody

Woda o temperaturze powyżej 38°C nieodwracalnie uszkadza kartridże filtrów.

Zawór odcinający należy podłączać wyłącznie do zaworu kątownego dopływu zimnej wody, nigdy do zaworu kątownego dopływu gorącej wody.

Wskazówka

Zawór kątowny dopływu zimnej wody znajduje się zwykle po prawej stronie, a opcjonalny zawór kątowny dopływu ciepłej wody – zwykle po lewej stronie.

1. Zamontować zawór odcinający między zaworem kątownym dopływu zimnej wody a węzłem elastycznym.

Rysunek E

- a Zamknąć zawór kątowny.
- b Odkręcić wąż elastyczny od zaworu kątownego dopływu zimnej wody.
- c Przykręcić zawór odcinający z uszczelką do zaworu kątownego dopływu zimnej wody.
- d Przykręcić wąż elastyczny do zaworu odcinającego.

Wskazówki dotyczące montażu przewodów

- Urządzenie należy ustawić w taki sposób, aby przewody były jak najkrótsze.
- Przednia osłona musi być dostępna.
- Przewody są podłączane, oprócz do zaworu odcinającego, za pomocą złączek z szybkozłączami.
- Na zaworze odcinającym przewód jest mocowany do przyłącza za pomocą nakrętki.

Podłączenie przewodu (oprócz do zaworu odcinającego)

1. W celu podłączenia przewodu:

Rysunek F

- a Wyciągnąć kłamerę z szybkozłącza.
- b Włożyć przewód do szybkozłącza aż do oporu.
- c Założyć kłamerę na szybkozłącze.
- d Pociągnąć za przewód, aby sprawdzić, czy jest prawidłowo osadzony.

Wskazówka

Podłączenie złączki do urządzenia lub kurka wody odbywa się w ten sam sposób.

Wyciągnięcie przewodu (oprócz z zaworu odcinającego)

2. W celu wyciągnięcia przewodu:

Rysunek G

- a Wyciągnąć kłamerę z szybkozłącza.
- b Wepchnąć do tyłu i przytrzymać szybkozłącze.
- c Wyciągnąć przewód z szybkozłącza.

Wskazówka

Wyciągnięcie złączki z urządzenia lub z kurka wody odbywa się w ten sam sposób.

Podłączenie przewodu (do zaworu odcinającego)

3. W celu podłączenia przewodu:

Rysunek H

- a Odkręcić nakrętkę i nasunąć ją na przewód.
- b Włożyć przewód do przyłącza aż do oporu.
- c Dokręcić nakrętkę na przyłączy.

- d Pociągnąć za przewód, aby sprawdzić, czy jest prawidłowo osadzony.

Wyciągnięcie przewodu (z zaworu odcinającego)

4. W celu wyciągnięcia przewodu:

Rysunek I

- a Odkręcić nakrętkę.
b Wyciągnąć kabel z przyłącza.

Skrócenie przewodu

5. W razie potrzeby przeciąć ostrożnie przewód pod kątem prostym do osi podłużnej za pomocą ostrego noża introligatorskiego.

Rysunek J

UWAGA

Nie przecinać przewodu ukośnie.

Nie deformować przewodu.

Nie należy używać nożyczek, obcinaków bocznych ani podobnych narzędzi, ponieważ powodują one deformację przewodu i zmianę jego przekroju.

Podłączenie przewodu 3/8"

1. Podłączyć przewód 3/8" do zaworu odcinającego.

Rysunek K

2. Zdjąć osłonę transportową z tylnej osłony, nie jest już potrzebna.

3. Podłączyć przewód 3/8" do przyłącza „IN” w urządzeniu.

W razie potrzeby skrócić przewód 3/8".

4. Podłączyć przewód 3/8" do przyłącza „IN” za pomocą złączki kolankowej 3/8".

Podłączenie przewodu 1/4"

1. Podłączyć złączkę na dole do kurka wody.

Rysunek L

2. Podłączyć przewód 1/4" do złączki.

3. Podłączyć przewód 1/4" do przyłącza „OUT” w urządzeniu.

W razie potrzeby skrócić przewód 1/4".

4. Podłączyć przewód 1/4" do przyłącza „OUT” za pomocą złączki kolankowej 1/4".

Uruchamianie

1. Zdjąć przednią osłonę.

Chwyć za uchwyt i zdjąć przednią osłonę urządzenia.

W celu zamocowania umieścić przednią osłonę na podstawie i dochylić do urządzenia.

Rysunek M

2. Otworzyć dopływ zimnej wody:

Rysunek N

- a Otworzyć zawór kątowy dopływu zimnej wody.

- b Otworzyć zawór odcinający.

3. Sprawdzić szczelność urządzenia i wszystkich przyłączy.

Jeśli występuje nieszczelność, zamknąć zawór kątowy dopływu zimnej wody i usunąć nieszczelność.

4. Otworzyć kurek wody i spuścić ok. 10 l wody, patrz rozdział *Obsługa*.

System jest płukany, ewentualne pozostałości są wypłukiwane, a wkłady filtra odpowietrzane.

Wypływająca na początku ciemna woda jest normalnym zjawiskiem spowodowanym przez zastosowanie węgla aktywnego.

Używać wody dopiero wtedy, gdy wypływa ona całkowicie czysta.

5. Ponownie sprawdzić szczelność urządzenia i wszystkich przyłączy.

6. Zamknąć kurek wody.

Urządzenie jest teraz gotowe do użycia.

Działanie

Obsługa

1. Otworzyć kurek wody.

Rysunek O

- a Obrócić wylot w żądaną pozycję.

- b Przetawić dźwignię pobierania wody w kierunku przeciwnym do ruchu wskazówek zegara.

Wskazówka

Codziennie przed pierwszym użyciem wody należy najpierw spuścić 1 l wody.

System jest przepłukiwany i zapewniana jest wysoka jakość pobieranej wody.

Jeśli woda nie była pobierana przez ponad 3 dni, należy najpierw spuścić 10 l wody.

Czyszczenie i konserwacja

Czyszczenie urządzenia

UWAGA

Nieprawidłowe czyszczenie

Niebezpieczeństwo uszkodzenia.

Nie stosować ściernych ani agresywnych środków czyszczących.

1. Obudowę urządzenia należy regularnie przecierać miękką, wilgotną ściereczką.

Częstotliwość wymiany kartridżów filtrów

Kartridż filtra	Wymiana najpóźniej co
Filtr Pre-Pure 2.644-302.0	6 miesięcy
Filtr Hy-Protect 2.644-303.0	12 miesięcy
Filtr Post-Protect 2.644-304.0	12 miesięcy

Częstotliwość wymiany kartridżów filtrów zależy od jakości wody dopływającej.

Wymiana wkładu filtra

⚠ OSTRZEŻENIE

Zagrożenie dla zdrowia z powodu przedostawania się zarazków lub niewystarczającej efektywności filtracji

Przedostawanie się zarazków z powodu niewłaściwej instalacji, obsługi lub naprawy.

Niewystarczający efekt filtracji spowodowany nieprawidłowym montażem lub czyszczeniem wkładów filtracyjnych kartridżów filtrów albo nieprzestrzeganiem terminów wymiany.

Podczas montażu kartridżów filtrów zwrócić szczególną uwagę na higienę i czystość.

Podczas wymiany kartridżów filtrów nosić sterylne rękawiczki jednorazowe.

Nowe kartridże filtrów należy wypakować dopiero bezpośrednio przed ich montażem.

Należy upewnić się, że kartridże filtrów są prawidłowo rozmieszczone w urządzeniu.

Nie próbować czyścić wkładów filtracyjnych kartridżów filtrów, lecz wymienić kartridże, gdy upłynie termin wymiany lub gdy efekt filtracji jest niewystarczający. Wkładów filtracyjnych nie można czyścić ani regenerować.

Urządzenie powinno być naprawiane wyłącznie przez przeszkolony personel specjalistyczny.

1. Zredukować ciśnienie w systemie.

Rysunek P

- a Zamknąć zawór odcinający.

- b Otworzyć kurek wody.

2. Zdjąć przednią osłonę.
Chwycić za uchwyt i zdjąć przednią osłonę urządzenia.
- W celu zamocowania umieścić przednią osłonę na podstawie i dochylić do urządzenia.
- Rysunek M**
3. Założyć sterylne rękawiczki jednorazowe.
4. Wyjąć wkład filtra, który ma być wymieniony.

Rysunek Q

- a Wyjąć wkład filtra z klamry mocującej i odchylić go o maks. 45°.
- b Obrócić wkład filtra o ok. 90° w kierunku przeciwnym do ruchu wskazówek zegara i wyjąć go z uchwytu.
Wyrzucić wkład filtra do odpadów domowych.
5. Rozpakować nowy wkład filtra.
6. Zanotować datę wymiany na naklejce wkładu filtra.
7. Zamontować nowy wkład filtra.
 - a Wsunąć wkład filtra w uchwyt i obrócić go o ok. 90° w kierunku zgodnym z ruchem wskazówek zegara, aż do oporu.
 - b Przechylić kasetę z filtrem w dół, aż zatrzaśnie się w klamrze mocującej.

⚠ OSTRZEŻENIE

Należy upewnić się, że trzy różne wkłady filtra są prawidłowo rozmieszczone w urządzeniu. Prawidłowa pozycja jest podana na naklejce każdego wkładu filtra.

8. Odpowietrzyć system i sprawdzić szczelność, patrz rozdział *Uruchamianie*.

Transport

⚠ OSTROŻNIE

Nieuwzględnianie masy urządzenia

Niebezpieczeństwo odniesienia obrażeń i uszkodzenia
Podczas transportu zwrócić uwagę na masę urządzenia.

- Na czas transportu w pojazdach należy zabezpieczyć urządzenie przed ślizganiem się i przechyleniem zgodnie z obowiązującymi przepisami.

Składowanie

⚠ OSTROŻNIE

Nieuwzględnianie masy urządzenia

Niebezpieczeństwo odniesienia obrażeń i uszkodzenia
Podczas składowania uwzględnić masę urządzenia.

1. Urządzenie należy przechowywać w miejscu nienarażonym na działanie mrozu.

Usuwanie usterek

Usterki mają często proste przyczyny, które można usunąć samodzielnie, korzystając z poniższego przeglądu. W razie wątpliwości lub wystąpienia usterek innych niż

wymienione należy skontaktować się z autoryzowanym serwisem.

Błąd	Przyczyna	Sposób usunięcia
Nieszczelność.	Urządzenie nieprawidłowo zamontowane.	● Sprawdzić prawidłowość montażu zaworu odcinającego, przewodów (muszą być wsunięte do oporu do złączek), złączek i kurka wody, w razie potrzeby zamontować prawidłowo, patrz rozdział <i>Montaż i podłączenie urządzenia</i> .
	Kartridże filtrów włożone nieprawidłowo.	● Sprawdzić, czy kartridże filtrów są prawidłowo osadzone w mocowaniach, w razie potrzeby włożyć prawidłowo kartridże filtrów, patrz rozdział <i>Wymiana wkładu filtra</i> .
	Przewody lub złączki uszkodzone lub zdeformowane.	● Sprawdzić przewody i złączki pod kątem uszkodzeń i deformacji, wymienić uszkodzone lub zdeformowane części.

Błąd	Przyczyna	Sposób usunięcia
Urządzenie wydaje zbyt mało wody.	Kartridże filtrów są zatkane.	<ul style="list-style-type: none"> ● Sprawdzić przestrzeganie terminów wymiany kartridżów filtrów, w razie potrzeby wymienić odpowiednie kartridże. Jeśli nie upłynął jeszcze termin wymiany, należy najpierw wymienić lewy kartridż filtra i odpowietrzyć urządzenie, patrz rozdział <i>Uruchamianie</i>. Jeśli urządzenie nadal wydaje zbyt mało wody, należy w ten sam sposób wymienić środkowy kartridż filtra. Jeśli urządzenie nadal wydaje zbyt mało wody, należy w ten sam sposób wymienić prawy kartridż filtra.
	Dopływ wody jest zmniejszony.	<ul style="list-style-type: none"> ● Sprawdzić ustawienie zaworu kąтового dopływu zimnej wody i zaworu odcinającego, w razie potrzeby całkowicie otworzyć. ● Sprawdzić stan przewodów, w razie potrzeby usunąć zagięcia i uszkodzenia. ● Jeśli usterka nadal występuje, skontaktować się z serwisem.
	Ciśnienie dopływu wody jest zbyt niskie.	<ul style="list-style-type: none"> ● Ustawić ciśnienie dopływu wody na reduktorze ciśnienia instalacji wody pitnej w budynku lub na oddzielnym reduktorze ciśnienia na 4 bar. ● Jeśli usterka nadal występuje, skontaktować się z serwisem.
Urządzenie nie wydaje wody	Dopływ wody jest przerwany.	<ul style="list-style-type: none"> ● Sprawdzić ustawienie zaworu kąтового dopływu zimnej wody i zaworu odcinającego, w razie potrzeby całkowicie otworzyć. ● Sprawdzić stan przewodów, w razie potrzeby usunąć zagięcia i uszkodzenia. ● Jeśli usterka nadal występuje, skontaktować się z serwisem.
Jakość wody jest pogorszona (zanieczyszczenie, zły zapach/smak).	Zdolność filtracji kartridża filtra jest wyczerpana lub przekroczony został termin jego wymiany.	<ul style="list-style-type: none"> ● Wymienić odpowiedni kartridż filtra. Jeśli nie upłynął jeszcze termin wymiany, należy najpierw wymienić lewy kartridż filtra i odpowietrzyć urządzenie, patrz rozdział <i>Uruchamianie</i>. Jeśli jakość wody nadal jest pogorszona, należy w ten sam sposób wymienić środkowy kartridż filtra. Jeśli jakość wody nadal jest pogorszona, należy w ten sam sposób wymienić prawy kartridż filtra.

Gwarancja

W każdym kraju obowiązują warunki gwarancji określone przez dystrybutora. Ewentualne usterki urządzenia usuwane są w okresie gwarancji bezpłatnie, o ile spowodowane są błędem materiałowym lub produkcyjnym. W sprawach napraw gwarancyjnych prosimy kierować się z dowodem zakupu do dystrybutora lub do autoryzowanego punktu serwisowego. (Adres znajduje się na odwrocie)

Dane techniczne

Wydajność urządzenia

Ciśnienie wody na wlocie	MPa (bar)	0,1-0,4 (1-4)
Temperatura wody na wlocie	°C	5-38
Temperatura otoczenia	°C	4-40

Ilość doprowadzanej wody (w zależności od ciśnienia na wlocie i stanu filtra)

Woda filtrowana	l/min	2
Wymiary i masa		
Szerokość	mm	377
Głębokość	mm	168
Wysokość	mm	421
Ciężar	kg	5,66

Zmiany techniczne zastrzeżone.

Cuprins

Indicații generale	106
Indicații privind siguranța	106
Utilizarea conform destinației	106
Protecția mediului	106
Accesorii și piese de schimb	107
Pachet de livrare	107
Descrierea aparatului	107
Instalarea și racordarea dispozitivului	107
Punerea în funcțiune	109
Regim	109
Îngrijirea și întreținerea	109
Transport	110
Depozitarea	110
Remedierea defecțiunilor	110
Garanție	111
Date tehnice	111

Indicații generale



Înainte de prima utilizare a dispozitivului, citiți instrucțiunile originale și capitolul Indicații privind siguranța. Respectați aceste instrucțiuni.

Păstrați instrucțiunile originale pentru viitoarele utilizări sau pentru viitorul posesor.

Un QR-Code® pentru accesarea instrucțiunilor de funcționare online se poate găsi în:

Figura B

Marcă comercială

QR-Code® este o marcă înregistrată a DENSO WAVE INCORPORATED.

Indicații privind siguranța

Trepte de pericol

⚠ PERICOL

● Indicație referitoare la un pericol iminent, care duce la vătămări corporale grave sau moarte.

⚠ AVERTIZARE

● Indicație referitoare la o posibilă situație periculoasă, care ar putea duce la vătămări corporale grave sau moarte.

⚠ PRECAUȚIE

● Indică o posibilă situație periculoasă, care ar putea duce la vătămări corporale ușoare.

ATENȚIE

● Indicație referitoare la o posibilă situație periculoasă, care ar putea duce la pagube materiale.

Indicații privind siguranța

⚠ PERICOL ● Pericol de asfixiere. Nu țineți foliile de ambalaj la îndemâna copiilor.

⚠ AVERTIZARE ● Utilizați dispozitivul numai în scopul pentru care a fost prevăzut și țineți cont de condițiile locale. ● Alimentați dispozitivul cu apă potabilă numai de la un furnizor public de apă. Calitatea trebuie să corespundă cel puțin reglementărilor Organizației Mondiale a Sănătății (OMS). ● Dispozitivul nu trebuie instalat sau întreținut de către persoane (inclusiv copii) cu capacități fizice, senzoriale sau mentale reduse sau cu lipsă de experiență și cunoștințe. ● Pericol pentru sănătate din cauza bacteriilor. Asigurați igiena și curățenia la înlocuirea cartușului de filtru. Purtați mănuși sterile de

unică folosință atunci când înlocuiți cartușele de filtru. Curățați suprafețele dispozitivului în mod regulat. Dacă furnizorul de apă potabilă a avertizat cu privire la contaminare, trebuie să reinnoiți toate cartușele de filtru după ce s-a dat aprobarea. ● Copiii nu trebuie lăsați să se joace cu aparatul. ● Nu lăsați copiii nesupravegheați, pentru a vă asigura că nu se joacă cu aparatul. ● Pericol pentru sănătate din cauza aparatului reparat în mod necorespunzător. Aparatul poate fi reparat numai de personal de specialitate instruit.

⚠ PRECAUȚIE ● Nu utilizați aparatul dacă acesta a căzut în prealabil, prezintă deteriorări vizibile sau este neetanș.

ATENȚIE ● Nu curățați suprafețele din plastic ale dispozitivului sau cablurile și racordurile cu substanțe de curățare pe bază de alcool, agresive sau abrazive. ● Folosiți și depozitați dispozitivul și componentele sale care transportă apă numai în zone interioare care nu prezintă ținghes.

Utilizarea conform destinației

- Dispozitivul este utilizat pentru a distribui apă potabilă filtrată.
- Apa filtrată este un aliment și trebuie folosită în termen de 1-2 zile.
- Dispozitivul reține reziduurile de la robinet, metalele grele, clorul, reziduurile de hormoni și medicamente, microplăsticele, bacteriile și virusii, precum și substanțele care afectează gustul și mirosul. Toate mineralele sunt păstrate.
- Apa de intrare trebuie să fie apă potabilă în conformitate cu standardele OMS. Prin urmare, dispozitivul nu este potrivit pentru utilizarea cu apă de origine necunoscută, apă de mare sau apă de fântână. Nu reține sărurile și mineralele.
- Materialul filtrant este supus unui tratament special cu argint. O cantitate mică de argint, care este inofensivă pentru sănătate, poate fi eliberată în apă. Acest lucru corespunde recomandărilor OMS pentru apa potabilă.
- În cazul unei cereri de fierbere a apei de la robinet din partea unui organism oficial, de exemplu, furnizorul de apă, sistemul de filtrare trebuie scos din funcțiune. După încheierea cererii de fierbere, cartușele de filtru trebuie înlocuite.
- Dispozitivul poate fi utilizat în următoarele zone:
 - în activități casnice sau utilizări similare
 - în bucătăriile de ceai și în sălile de odihnă
 - în bucătării destinate personalului din magazine, birouri și alte zone de lucru
 - în hoteluri, moteluri, pensiuni care oferă cazare și micul dejun, precum și în alte unități de cazare

Utilizarea eronată prevăzută

Orice utilizare neconformă cu destinația este interzisă. Operatorul este responsabil pentru pericolele cauzate de utilizarea neconformă cu destinația.

Protecția mediului



● Materialele de ambalare sunt reciclabile. Vă rugăm să eliminați ambalajele în mod ecologic.

● Dispozitivele scoase din uz conțin materiale reciclabile valoroase care ar trebui reciclate. Prin urmare, vă rugăm să eliminați dispozitivele scoase din uz prin intermediul unor sisteme de colectare adecvate.

Indicații referitoare la ingrediente (REACH)

Informații actuale referitoare la materialele conținute sunt disponibile la adresa: www.kaercher.de/REACH

Accesorii și piese de schimb

Utilizați numai accesorii originale și piese de schimb originale; ele asigură funcționarea în siguranță și fără avarii a aparatului.

Informații despre accesorii și piesele de schimb se găsesc la adresa www.kaercher.com.

Pachet de livrare

La despachetarea dispozitivului, verificați conținutul cutiei pentru a vă asigura că este complet și nu este deteriorat, folosind instrucțiunile de funcționare. Luați imediat legătura distribuitorul, dacă lipsesc accesorii sau în caz de deteriorare în timpul transportului.

Descrierea aparatului

Pentru imagini, consultați pagina de grafice **Figura A**

- ① QR-Code® pentru a accesa online instrucțiunile de utilizare
- ② Capac frontal
- ③ Cap spate
- ④ Capac de transport
- ⑤ Racord „IN”
- ⑥ Racord „OUT”
- ⑦ Plăcuță de tip
- ⑧ Ieșire
- ⑨ Rozetă
- ⑩ Pârghie
- ⑪ Șaibă de etanșare
- ⑫ Șaibă suport
- ⑬ Robinet de apă
- ⑭ Piuliță-fluture
- ⑮ Cuplaj rapid
- ⑯ Mufă unghiulară 3/8”
- ⑰ Supapă de închidere
- ⑱ Mufă unghiulară 1/4”
- ⑲ Mufă
- ⑳ Clemă mufă (2 bucăți)
- ㉑ Clemă mufă unghiulară 1/4” (2 bucăți)
- ㉒ Clemă mufă unghiulară 3/8” (2 bucăți)
- ㉓ Garnitură
- ㉔ *Clătire
- ㉕ *Supapă unghiulară de admisie apă rece
- ㉖ *Furtun flexibil
- ㉗ *Supapă unghiulară de admisie apă caldă
- ㉘ *Placă de lucru
- ㉙ Soclu

- ⑳ Cartuș filtru
 - Pre-filtru Pure 2.644-302.0 (stânga)
 - Filtru Hy-Protect 2.644-303.0 (mijloc)
 - Filtru de protecție ulterioară 2.644-304.0 (dreapta)
- ㉑ Clemă de fixare
- ㉒ Autocolant
- ㉓ Conductă 3/8”
- ㉔ Conductă 1/4”
- ㉕ Suport
- ㉖ Aparatul WPC 120 UF
- ㉗ Mâner

* Nu este inclus în pachetul de livrare.

Instalarea și racordarea dispozitivului

ATENȚIE

Folosiți și depozitați dispozitivul și componentele sale care transportă apă numai în zone interioare care nu prezintă îngheț.

⚠ AVERTIZARE

Pericol de daune materiale din cauza unei instalări necorespunzătoare

Deteriorări la nivelul chiuvetei/blatului de lucru și a instalațiilor sanitare casnice, precum și daunele cauzate de scurgerile de apă.

Instalați pe cont propriu dispozitivul și componentele acestuia numai dacă sunteți capabili să faceți acest lucru și dacă dispuneți de cunoștințele și uneltele necesare.

În caz de dubii, dispuneți instalarea dispozitivului de către o persoană cu cunoștințe de specialitate.

După instalare, asigurați-vă că ați verificat etanșeitatea întregului sistem.

- Temperatura apei și presiunea de intrare a apei trebuie să corespundă valorilor specificate, consultați capitolul *Date tehnice*.

ATENȚIE

Pentru presiuni de cablu mai mari, conectați întotdeauna un reductor de presiune extern!

- În funcție de prevederile locale, trebuie instalată o clapetă antiretur omologată.
- Așezați dispozitivul pe o suprafață plană, orizontală, cu baza orientată în jos.
- Carcasa frontală și supapa de închidere trebuie să fie liber accesibile.
- Distanța față de dispozitivele care radiază căldură, cum ar fi cazanele de sub chiuvetă sau conductele de apă caldă neizolate, trebuie să fie de cel puțin 100 mm.
- Racordați dispozitivul doar cu cabluri flexibile livrate.
- Nu utilizați cabluri folosite.
- Nu îndoiiți cablurile și nu le supuneți la tensiune, torziune sau compresie.
- Nu așezați niciun obiect pe cabluri.

Schemă de conectare

1. Respectați schema de conectare în timpul instalării: **Figura C**

Verificarea și reglarea presiunii de intrare a apei

1. Verificați presiunea de intrare a apei la reductorul de presiune al instalației de apă potabilă a clădirii. În niciun caz nu poate depăși valoarea maximă specificată în capitolul *Date tehnice*. Vă recomandăm să setați presiunea de intrare a apei la 0,4 MPa (4 bari). În cazul în care nu există un reductor de presiune în instalația de apă potabilă a clădirii, un reductor de presiune separat trebuie conectat în amonte de dispozitiv.
În cazul în care valoarea presiunii de intrare a apei nu poate fi determinată în instalația de apă potabilă a clădirii, un reductor de presiune separat trebuie conectat în amonte de dispozitiv.

Instalarea robinetului de apă

- Selectați poziția de instalare, astfel încât robinetul de apă să fie accesibil pentru montaj din partea de jos, iar deschiderea guri de evacuare să fie deasupra chiuvetei.
Lăsați suficient spațiu pentru racordarea cablului de 1/4".
- Grosimea materialului A al chiuvetei/blatului nu trebuie să depășească 24 mm. În cazul în care grosimea materialului este mai mare, blatul de lucru poate fi prevăzut cu o adâncitură corespunzătoare de jos. În caz de dubii, dispuneți instalarea dispozitivului de către o persoană cu cunoștințe de specialitate.
- Suprafețele de sprijin superioare și inferioare trebuie să fie plane și paralele, cu un diametru B de min. 50 mm.

Schema de instalare

Figura D

1. Realizați un orificiu cu diametrul C de 12 mm pentru instalarea robinetului de apă.
Folosiți burghie sau unelte adecvate pentru materialul chiuvetei/blatului de lucru.
Dacă este necesar, găuriți în prealabil.
2. Îndepărtați folia protectoare de pe rozetă.
3. Montați rozeta și șaiba de etanșare pe robinetul de apă.
4. Introduceți robinetul de apă în orificiul de sus și aliniați-l.
5. Montați șaiba din partea inferioară a robinetului de apă și strângeți piulița fluture.

Instalarea supapei de închidere

⚠ AVERTIZARE

Risc de deteriorare din cauza temperaturii excesive a apei

Apa cu o temperatură de peste 38 °C deteriorează ireversibil cartușele de filtru.

Racordați supapa de închidere numai la supapa unghiulară a admisiei de apă rece, niciodată la o supapă unghiulară a admisiei de apă caldă.

Indicație

Supapa unghiulară a admisiei de apă rece este de obicei în dreapta, iar o supapă unghiulară opțională a admisiei de apă caldă este de obicei în stânga.

1. Instalați supapa de închidere între supapa unghiulară a admisiei de apă rece și furtunul flexibil.

Figura E

- a Închideți supapa unghiulară.
- b Deșurubați furtunul flexibil de pe supapa unghiulară a admisiei de apă rece.

- c Înșurubați supapa de închidere cu garnitură pe supapa unghiulară a admisiei de apă rece.
- d Înșurubați furtunul flexibil pe supapa de închidere.

Indicații privind montajul cablurilor

- Instalați dispozitivul, astfel încât cablurile să fie cât mai scurte posibil.
- Carcasa frontală trebuie să fie accesibilă.
- Țevile sunt conectate, cu excepția robinetului de închidere, prin intermediul unor mufe cu cuplaje rapide.
- La supapa de închidere, cablul este fixat la racord cu o piuliță.

Racordarea cablului (cu excepția robinetului de închidere)

1. Pentru racordarea unei cablu:

Figura F

- a Scoateți clema de pe cuplajul rapid.
- b Introduceți cablul în cuplajul rapid până la opritor.
- c Atașați clema la cuplajul rapid.
- d Trageți de cablu pentru a verifica dacă este așezat corect.

Indicație

Conectarea unei mufe la dispozitiv sau la robinet se face în același mod.

Scoaterea cablului (cu excepția robinetului de închidere)

2. Pentru scoaterea unui cablu:

Figura G

- a Scoateți clema de pe cuplajul rapid.
- b Împingeți înapoi cuplajul rapid și mențineți-l în poziție.
- c Scoateți cablul din cuplajul rapid.

Indicație

Scoaterea unei mufe de pe dispozitiv sau de pe robinetul de apă se face în același mod.

Racordarea cablului (la robinetul de închidere)

3. Pentru a racorda cablul:

Figura H

- a Deșurubați piulița și glisați-o pe cablu.
- b Introduceți cablul în racord până la opritor.
- c Strângeți piulița de pe racord.
- d Trageți de cablu pentru a verifica dacă este așezat corect.

Scoaterea cablului (de la robinetul de închidere)

4. Pentru a scoate cablul:

Figura I

- a Deșurubați piulița.
- b Trageți cablul din racord.

Scurtarea cablului

5. Dacă este necesar, tăiați cu grijă cablul în unghi drept față de axa longitudinală, folosind un cuțit ascuțit.

Figura J

ATENȚIE

Nu tăiați cablul în unghi.

Nu deformați cablul.

Nu folosiți foarfece, dispozitive de tăiere laterale sau unelte similare, deoarece acestea deformează cablul și modifică secțiunea transversală a acestuia.

Racordarea cablului de 3/8"

1. Racordați cablul de 3/8" la supapa de închidere.

Figura K

2. Îndepărtați carcasa de transport de pe carcasa posterioară, aceasta nu mai este necesar.

- Pozați cablul de 3/8" la racordul „IN” de pe dispozitiv.
Dacă este necesar, scurtați cablul de 3/8”.
- Conectați cablul de 3/8” la racordul „IN” cu mufa unghiulară de 3/8”.

Racordarea cablului de 1/4”

- Conectați mufa la partea inferioară a robinetului de apă.
Figura L
- Racordați cablul de 1/4” la mufa.
- Pozați cablul de 1/4” la racordul „OUT” de pe dispozitiv.
Dacă este necesar, scurtați cablul de 1/4”.
- Conectați cablul de 1/4” la racordul „OUT” cu mufa unghiulară de 1/4”.

Punerea în funcțiune

- Îndepărtați capacul frontal.
Prindeți mânerul și scoateți capacul frontal al dispozitivului.
Pentru montare așezați capacul frontal pe soclu și fișați de aparat.
Figura M
- Deschideți admisia de apă rece:
Figura N
 - Deschideți supapa unghiulară de admisie a apei reci.
 - Deschideți supapa de închidere.
- Verificați dacă aparatul și racordurile prezintă scurgeri.
În caz de scurgeri închideți supapa unghiulară de admisie a apei reci și eliminați scurgerea.
- Deschideți robinetul de apă și drenați aproximativ 10 l de apă, consultați capitolul *Operarea*.
Sistemul este spălat, toate reziduurile sunt spălate și cartușele de filtru sunt ventilate.
Inițial, apa de culoare închisă este normală și este cauzată de cărbunele activ utilizat.
Folosiți apa doar când aceasta este complet limpede.
- Verificați din nou dacă sunt scurgeri la aparat și la toate racordurile.
- Închideți robinetul de apă.
Aparatul este gata de utilizare.

Regim

Operarea

- Deschideți robinetul de apă.
Figura O
 - Rotiți gura de evacuare în poziția dorită.
 - Rotiți pârghia de preluare a apei în sens invers acelor de ceasornic.

Indicație

În fiecare zi, înainte de a folosi apa pentru prima dată, scurgeți mai întâi 1 l de apă.

Sistemul este curățat și se asigură calitatea înaltă a apei extrase.

În cazul în care nu s-a tras apă timp de mai mult de 3 zile, scurgeți mai întâi 10 l de apă.

Îngrijirea și întreținerea

Curățarea dispozitivului

ATENȚIE

Curățare incorectă

Pericol de deteriorare.

Nu utilizați substanțe de curățare abrazive sau agresive pentru curățare.

- Ștergeți periodic carcasa dispozitivului cu o lavetă moale și umedă.

Intervalele de înlocuire a cartușului de filtru

Cartuș de filtru	Se modifică cel târziu la fiecare
Filtru Pre-Pure 2.644-302.0	6 luni
Filtru Hy-Protect 2.644-303.0	12 luni
Filtru Post-Protect 2.644-304.0	12 luni
Intervalul de înlocuire a cartușelor de filtru variază în funcție de calitatea apei de intrare.	

Înlocuirea cartușului de filtru

⚠ AVERTIZARE

Pericole pentru sănătate din cauza pătrunderii germeilor sau a efectului filtrant insuficient

Pătrunderea germenilor din cauza instalării, manipulării sau reparării necorespunzătoare.

Efect filtrant insuficient din cauza instalării sau curățării incorecte a inserțiilor de filtrare ale cartușului de filtru sau a nerespectării intervalelor de înlocuire.

Asigurați igiena și curățenia la înlocuirea cartușelor de filtru.

Purtați mănuși sterile de unică folosință atunci când înlocuiți cartușele de filtru.

Despachetați cartușele de filtru noi chiar înainte de instalare.

Cartușele de filtru trebuie să fie aranjate corect în dispozitiv.

Nu încercați să curățați inserțiile de filtrare ale cartușelor de filtru, ci înlocuiți cartușele de filtru atunci când este atins intervalul de înlocuire sau când efectul filtrant este insuficient. Inserțiile de filtrare nu pot fi curățate sau recondiționate.

Disponiți repararea dispozitivului de către personal de specialitate calificat.

- Reduceți presiunea din sistem.

Figura P

- Închideți robinetul de închidere.
 - Deschideți robinetul de apă.
- Îndepărtați capacul frontal.
Prindeți mânerul încastrat și scoateți capacul frontal al dispozitivului.
Pentru a fixa, așezați capacul frontal pe soclu și pliați-l pe dispozitiv.

Figura M

- Purtați mănuși sterile de unică folosință.
- Scoateți cartușul de filtru care urmează să fie înlocuit.

Figura Q

- Decuplați cartușul de filtru de la clema de fixare și rotiți-l în afară cu max. 45°.
- Rotiți cartușul de filtru cu aproximativ 90° în sens invers acelor de ceasornic și scoateți-l din suport.

Aruncați cartușul de filtru la gunoiul menajer.

5. Despachetați noul cartuș de filtru.
6. Notați data înlocuirii pe autocolantul cartușului de filtru.
7. Instalați noul cartuș de filtru.
 - a. Împingeți cartușul de filtru în suport și rotiți-l cu aproximativ 90° în sensul acelor de ceasornic până când se oprește.
 - b. Basculați cartușul de filtru în jos până când se prinde în clema de prindere.

⚠ **AVERTIZARE**

Asigurați-vă că cele trei cartușe de filtru diferite sunt dispuse corect în dispozitiv. Poziția corectă este indicată pe autocolantul fiecărui cartuș de filtru.

8. Aerisiți sistemul și verificați dacă există scurgeri, consultați capitolul *Punerea în funcțiune*.

Transport

⚠ **PRECAUȚIE**

Nerespectarea greutății

Pericol de accidentare și de deteriorare

La transport țineți cont de greutatea aparatului.

- La transportarea aparatului în vehicule, ancorati-l în conformitate cu directivele în vigoare, pentru a împiedica alunecarea și răsturnarea.

Depozitarea

⚠ **PRECAUȚIE**

Nerespectarea greutății

Pericol de accidentare și de deteriorare

La depozitare țineți cont de greutatea aparatului.

1. Depozitați aparatul într-un loc ferit de îngheț.

Remediarea defecțiunilor

De cele mai multe ori, defecțiunile au cauze simple, pe care le puteți remedia cu ajutorul următoarei liste de ansamblu. În caz de dubiu sau de defecțiuni nemenționate,

vă rugăm să vă adresați unității de service autorizate.

Eroare	Cauză	Remediere
Scurgere.	Dispozitivul este instalat incorect.	● Verificați instalarea corectă a robinetului de închidere, a cablurilor (trebuie să fie introduse în mufe până la opritor), a mufelor și a robinetului de apă, instalați corect dacă este necesar, consultați capitolul <i>Instalarea și racordarea dispozitivului</i> .
	Cartușe de filtru introduse incorect.	● Verificați așezarea corectă a cartușelor de filtru în suporturi, dacă este necesar, introduceți corect cartușele de filtru, consultați capitolul <i>Înlocuirea cartușului de filtru</i> .
	Cabluri sau mufe deteriorate sau deformate.	● Verificați cablurile și mufele cu privire la deteriorări și deformări, înlocuiți piesele deteriorate sau deformate.
Dispozitivul nu distribuie suficientă apă.	Cartușele de filtru sunt înfundate.	● Verificați respectarea intervalelor de înlocuire a cartușelor de filtru, înlocuiți cartușele de filtru corespunzătoare, dacă este necesar. Dacă intervalul de înlocuire nu a fost încă atins, înlocuiți mai întâi cartușul de filtru stâng și goliți dispozitivul, consultați capitolul <i>Punerea în funcțiune</i> . Dacă dispozitivul continuă să distribuie prea puțină apă, înlocuiți cartușul de filtru din mijloc în același mod. Dacă dispozitivul continuă să distribuie prea puțină apă, înlocuiți cartușul de filtru din dreapta în același mod.
	Alimentarea cu apă este redusă.	● Verificați poziția supapei unghiulare a admisiei de apă rece și a supapei de închidere, deschideți-o complet dacă este necesar. ● Verificați starea cablurilor, reparați îndoiturile și deteriorările, dacă este necesar. ● Dacă defecțiunea persistă, luați legătura cu departamentul de service.
	Presiunea de intrare a apei este prea mică.	● Setati presiunea de intrare a apei la 4 bari pe reductorul de presiune al instalației de apă potabilă a clădirii sau pe reductorul de presiune separat. ● Dacă defecțiunea persistă, luați legătura cu departamentul de service.

Eroare	Cauză	Remediere
Dispozitivul nu eliberează apă.	Alimentarea cu apă este întreruptă.	<ul style="list-style-type: none"> ● Verificați poziția supapei unghiulare a admisiei de apă rece și a supapei de închidere, deschideți-o complet dacă este necesar. ● Verificați starea cablurilor, reparați îndoiturile și deteriorările, dacă este necesar. ● Dacă defecțiunea persistă, luați legătura cu departamentul de service.
Calitatea apei este afectată (contaminare, miros/gust neplăcut).	Capacitatea de filtrare a unui cartuș de filtru este epuizată sau intervalul de înlocuire a fost depășit.	<ul style="list-style-type: none"> ● Înlocuiți cartușul de filtru corespunzător. Dacă intervalul de înlocuire nu a fost încă atins, înlocuiți mai întâi cartușul de filtru stâng și goliți dispozitivul, consultați capitolul <i>Punerea în funcțiune</i>. În cazul în care calitatea apei este în continuare afectată, înlocuiți cartușul de filtru din mijloc în același mod. În cazul în care calitatea apei este în continuare afectată, înlocuiți cartușul de filtru din dreapta în același mod.

Garanție

În fiecare țară sunt valabile condițiile de garanție publicate de distribuitorul nostru din țara respectivă. Eventuale defecțiuni ale acestui aparat, care survin în perioada de garanție și care sunt rezultatul unor defecte de fabricație sau de material, vor fi remediate gratuit. Pentru a putea beneficia de garanție, prezentați-vă cu chitanța de cumpărare la magazin sau la cea mai apropiată unitate de service autorizată.

(Pentru adresă, consultați pagina din spate)

Date tehnice

Date privind puterea aparatului

Presiunea de intrare a apei	MPa (bar)	0,1-0,4 (1-4)
Temperatura de intrare a apei	°C	5-38
Temperatură ambientă	°C	4-40

Evacuarea apei (în funcție de presiunea de intrare și de starea filtrului)

Apă filtrată	l/min	2
--------------	-------	---

Dimensiuni și greutate

Lățime	mm	377
Adâncime	mm	168
Înălțime	mm	421
Greutate	kg	5,66

Sub rezerva modificărilor tehnice.

Obsah

Všeobecné upozornenia	111
Bezpečnostné pokyny	111
Používanie v súlade s účelom	112
Ochrana životného prostredia	112
Príslušenstvo a náhradné diely	112
Rozsah dodávky	112
Popis prístroja	112
Montáž a pripojenie prístroja	113
Uvedenie do prevádzky	114
Prevádzka	114
Ošetrovanie a údržba	115
Preprava	115
Skladovanie	115
Pomoc pri poruchách	116
Záruka	117
Technické údaje	117

Všeobecné upozornenia



Pred prvým použitím prístroja si prečítajte tento pôvodný návod na obsluhu a kapitolu Bezpečnostné pokyny. Riadte sa informáciami a pokynmi, ktoré sú

v nich uvedené.

Pôvodný návod na obsluhu si uschovajte pre neskoršie použitie alebo pre nasledujúceho majiteľa.

QR kód® na vyvolanie online návodu na obsluhu nájdete na:

Obrázok B

Ochranná známka

QR kód® je registrovaná ochranná známka spoločnosti DENSO WAVE INCORPORATED.

Bezpečnostné pokyny

Stupne nebezpečenstva

⚠ NEBEZPEČENSTVO

- Upozornenie na bezprostredne hroziace nebezpečenstvo, ktoré vedie k ťažkým fyzickým poraneniam alebo k smrti.

⚠ VÝSTRAHA

- Upozornenie na možnú nebezpečnú situáciu, ktorá môže viesť k ťažkým fyzickým poraneniam alebo k smrti.

⚠ UPOZORNENIE

- Upozornenie na možnú nebezpečnú situáciu, ktorá môže viesť k ľahkým fyzickým poraneniam.

POZOR

- Upozornenie na možnú nebezpečnú situáciu, ktorá môže viesť k vecným škodám.

Bezpečnostné pokyny

⚠ **NEBEZPEČENSTVO** • Nebezpečenstvo zadusenía. Obalové fólie uchovávajúte mimo dosahu detí.

⚠ **VÝSTRAHA** • Prístroj používajte len v súlade s účelom a zohľadnite miestne podmienky. • Do prístroja dávajte iba pitnú vodu z verejného vodovodu. Kvalita pitnej vody musí zodpovedať minimálne normy Svetovej zdravotníckej organizácie (WHO). • Montáž a údržbu tohto prístroja nesmú vykonávať osoby (vrátane detí) s obmedzenými telesnými, zmyslovými alebo duševnými schopnosťami alebo s nedostatkom skúseností a vedomostí. • Nebezpečenstvo ohrozenia zdravia spôsobené baktériami. Pri výmene filtračných kartúš dávajte pozor na hygienu a čistotu. Pri výmene filtračných kartúš používajte sterilné jednorazové rukavice. Pravidelne čistite povrchy prístroja. Ak vás dodávateľ pitnej vody upozornil na kontamináciu, po tomto varovaní musíte vymeniť všetky filtračné kartuše. • Deti sa s prístrojom nesmú hrať. • Dozerajte na deti, aby sa nemohli hrať so zariadením. • Nebezpečenstvo ohrozenia zdravia v dôsledku nesprávne opraveného prístroja. Prístroj môže opravovať len vyškolený odborný personál.

⚠ **UPOZORNENIE** • Nepoužívajte zariadenie, ak predtým došlo k jeho pádu alebo ak je viditeľne poškodené resp. netesné.

POZOR • Plastové povrchy prístroja ani vedenia a prípojky nečistíte čistiacimi prostriedkami s obsahom alkoholu, agresívnymi alebo abrazívnymi čistiacimi prostriedkami. • Prístroj a jeho vodovodné komponenty používajte a skladujte len vo vnútorných priestoroch chránených proti mrazu.

Používanie v súlade s účelom

- Prístroj slúži na výdaj filtrovanej pitnej vody.
- Filtrovaná voda je potravina a musí sa spotrebovať v priebehu 1 až 2 dní.
- Prístroj zadržiava zvyšky z potrúbia, ťažké kovy, chlór, zvyšky hormónov a liekov, mikroplasty, baktérie a vírusy, ako aj látky, ktoré majú negatívny vplyv na chuť a zápach. Všetky minerály obsiahnuté vo vode zostávajú zachované.
- Prívádzaná voda musí byť pitná voda podľa normy WHO. Prístroj tým pádom nie je vhodný na používanie s vodou neznámeho pôvodu, akou je napríklad morská alebo studničná voda. Prístroj nezadržiava soli a minerály.
- Filtračný materiál sa podrobuje špeciálnemu ošetreniu striebrom. Malé množstvo striebra, ktoré je zdravotne neškodné, možno pridávať do vody. Takéto pridávanie striebra je v súlade s odporúčaniami WHO pre pitnú vodu.

- V prípade výzvy na prevarenie vody z vodovodu od oficiálneho orgánu, napr. dodávateľa vody, je nutné filtračný systém odstaviť z prevádzky. Po ukončení výzvy na prevarenie je nutné vymeniť filtračné kartuše.
- Prístroj je možné používať v nasledujúcich oblastiach:
 - V domácnosti a podobných aplikáciách
 - V kuchynkách a odpočinkových priestoroch
 - V kuchynkách pre zamestnancov v obchodoch, kanceláriách a iných pracovných priestoroch
 - V hoteloch, motelloch, penziónoch podávajúcich raňajky a iných ubytovacích zariadeniach

Predpokladané nesprávne použitie

Akékoľvek používanie v rozpore s účelom je neprípustné.

Obslužný personál je zodpovedný za poškodenie, ktoré vznikajú pri používaní v rozpore s účelom.

Ochrana životného prostredia



Obalové materiály sú recyklovateľné. Obaly zlikvidujte ekologickým spôsobom.



Opotrebované zariadenia obsahujú cenné recyklovateľné materiály, ktoré by sa mali odovzdať na opätovné využitie. Z tohto dôvodu likvidujte svoje opotrebované prístroje prostredníctvom vhodných zberných systémov.

Informácie o obsiahnutých látkach (REACH)

Aktuálne informácie o obsiahnutých látkach sú uvedené na: www.kaercher.de/REACH

Príslušenstvo a náhradné diely

Používajte len originálne príslušenstvo a originálne náhradné diely, pretože takéto komponenty zaručujú bezpečnú a bezporuchovú prevádzku zariadenia. Informácie o príslušenstve a náhradných dieloch sa nachádzajú na stránke www.kaercher.com.

Rozsah dodávky

Pri rozbaľovaní prístroja skontrolujte úplnosť obsahu balenia pomocou návodu na obsluhu a rovnako tak skontrolujte jeho nepoškodenosť. V prípade chýbajúceho príslušenstva alebo pri výskyte poškodených spôsobených prepravou sa obráťte na vašu predajcu.

Popis prístroja

Obrazky sú uvedené na strane s grafikami
Obrazok A

- ① QR kód® pre vyvolanie online návodu na obsluhu
- ② Predný kryt
- ③ Zadný kryt
- ④ Prepravný kryt
- ⑤ Prípojka "IN"
- ⑥ Prípojka "OUT"
- ⑦ Typový štítok
- ⑧ Odtok
- ⑨ Rozeta
- ⑩ Páčka
- ⑪ Tesniaca podložka
- ⑫ Podložka

- ⑬ Vodný kohútik
- ⑭ Krídlová matica
- ⑮ Rýchlospojka
- ⑯ Uholová tvarovka 3/8"
- ⑰ Uzatvárací ventil
- ⑱ Uholová tvarovka 1/4"
- ⑲ Tvarovka
- ⑳ Svorka pre tvarovku (2 kusy)
- ㉑ Svorka pre uhlovú tvarovku 1/4" (2 kusy)
- ㉒ Svorka pre uhlovú tvarovku 3/8" (2 kusy)
- ㉓ Tesnenie
- ㉔ *Drez
- ㉕ *Rohový ventil prívodu studenej vody
- ㉖ *Flexi hadica
- ㉗ *Rohový ventil prívodu teplej vody
- ㉘ *Pracovná doska
- ㉙ Podstavec
- ㉚ Filtračná kartuša
 - Filter Pre-Pure 2.644-302.0 (vľavo)
 - Filter Hy-Protect 2.644-303.0 (v strede)
 - Filter Post-Protect 2.644-304.0 (vpravo)
- ㉛ Pridržiavacia svorka
- ㉜ Nálepky
- ㉝ Vedenie 3/8"
- ㉞ Vedenie 1/4"
- ㉟ Upevnenie
- ㊱ Prístroj WPC 120 UF
- ㊲ Uchopovacia priehlbina

* Nie je súčasťou rozsahu dodávky.

Montáž a pripojenie prístroja

POZOR

Prístroj a jeho vodovodné komponenty používajte a skladujte len vo vnútorných priestoroch chránených proti mrazu.

⚠ VÝSTRAHA

Nebezpečenstvo materiálnych škôd v dôsledku nesprávnej montáže

Poškodenie drezu/pracovnej dosky a domovej inštalácie, ako aj poškodenie spôsobené unikajúcou vodou. Prístroj a jeho komponenty nemontujte sami, pokiaľ to nedokážete a nemáte potrebné znalosti a nástroje. V prípade pochybností nechajte prístroj namontovať osobou s odbornými znalosťami.

Po montáži skontrolujte tesnosť celého systému.

- Teplota vody a vstupný tlak vody musia zodpovedať špecifikovaným hodnotám, pozri kapitolu *Technické údaje*.

POZOR

Pri vyšších tlakoch vo vedení je nevyhnutné pripojiť externý redukčný ventil!

- V zmysle miestnych predpisov musí byť namontovaný schválený spätný ventil.
- Prístroj umiestnite na rovný, vodorovný povrch tak, aby podstavec smeroval nadol.
- Predný kryt a uzatvárací ventil musia byť voľne prístupné.
- Vzdialenosť od prístrojov vyžarujúcich teplo, ako sú podpultové bojlerly alebo neizolované teplovodné vedenia, musí byť najmenej 100 mm.
- Prístroj pripájajte iba pomocou priložených vedení.
- Nepoužívajte použité vedenia.
- Nezalamujte vedenia a nevystavujte ich ťahu, krúteniu alebo stláčaniu.
- Na vedenia neumiestňujte žiadne predmety.

Schéma pripojenia

1. Pri montáži postupujte podľa schémy pripojenia:

Obrazok C

Kontrola a nastavenie vstupného tlaku vody

1. Skontrolujte vstupný tlak vody na redukčnom ventile inštalácie pitnej vody v budove. Za žiadnych okolností nesmie prekročiť maximálnu hodnotu uvedenú v kapitole *Technické údaje*. Vstupný tlak vody odporúčame nastaviť na 0,4 MPa (4 bar). Ak sa v inštalácii pitnej vody v budove nenachádza redukčný ventil, pred prístrojom sa musí nainštalovať separátny redukčný ventil. Ak nie je možné určiť hodnotu vstupného tlaku vody v inštalácii pitnej vody v budove, pred prístrojom sa musí nainštalovať separátny redukčný ventil.

Montáž kohútika na vodu

- Montážnu polohu zvolte tak, aby kohútik na vodu bol prístupný zospodu pre montáž a výstupný otvor bol umiestnený nad drezom. Zvážte dostatočný priestor na pripojenie 1/4" vedenia.
- Hrúbka materiálu A drezu/pracovnej dosky smie byť max. 24 mm. Ak je hrúbka materiálu väčšia, pracovná doska môže byť zospodu vybavená zodpovedajúcim znižením. V prípade pochybností nechajte prístroj namontovať osobou s odbornými znalosťami.
- Horné a dolné úložné plochy musia byť rovné a rovnobežné, s priemerom B min. 50 mm.

Montážna schéma

Obrazok D

1. Na montáž kohútika na vodu vyvrtajte otvor s priemerom C 12 mm. Používajte vrtáky alebo nástroje vhodné pre materiál drezu/pracovnej dosky. V prípade potreby predvrtajte.
2. Stiahnite ochrannú fóliu na rozete.
3. Rozetu a tesniacu podložku pripojte ku kohútiku na vodu.
4. Kohútik na vodu vložte do otvoru zhora a vyrovnajte.
5. Podložku pripevnite ku kohútiku na vodu zdola a utiahnite krídlovú maticu.

Montáž uzatváracieho ventilu

⚠ VÝSTRAHA

Nebezpečenstvo poškodenia v dôsledku nadmernej teploty vody

Voda s teplotou nad 38°C nevratne poškodzuje filtračnú kartušu.

Uzatvárací ventil pripojte len k rohovému ventilu prívodu studenej vody, nikdy nie k rohovému ventilu prívodu teplej vody.

Upozornenie

Rohový ventil prívodu studenej vody je zvyčajne umiestnený na pravej strane, voľiteľný rohový ventil prívodu teplej vody je zvyčajne umiestnený na ľavej strane.

1. Uzatvárací ventil namontujte medzi rohový ventil prívodu studenej vody a flexibilnú hadicu.

Obrázok E

- a Zatvorte rohový ventil.
- b Odskrutkujte flexibilnú hadicu na rohovom ventilu prívodu studenej vody.
- c Priskrutkujte uzatvárací ventil s tesnením na rohový ventil prívodu studenej vody.
- d Flexibilnú hadicu priskrutkujte na uzatvárací ventil.

Upozornenia týkajúce sa montáže vedení

- Prístroj umiestnite tak, aby vedenie mohlo byť čo najkratšie.
- Predný kryt musí byť prístupný.
- Vedenia sú pripojené, s výnimkou uzatváracieho ventilu, pomocou objímok s rýchlospojками.
- Na uzatváracom ventilu je vedenie pripojené k prípojke maticou.

Pripojenie vedenia (okrem uzatváracieho ventilu)

1. Na pripojenie vedenia:

Obrázok F

- a Stiahnite svorku na rýchlospojke.
- b Vedenie zastrčte do rýchlospojky až na doraz.
- c Svorku pripojte k rýchlospojke.
- d Potiahnite vedenie, aby ste skontrolovali správne nasadenie.

Upozornenie

Pripojenie objímky k prístroju alebo kohútiku na vodu sa vykonáva rovnakým spôsobom.

Vytiahnutie vedenia (okrem uzatváracieho ventilu)

2. Na odpojenie vedenia:

Obrázok G

- a Stiahnite svorku na rýchlospojke.
- b Rýchlospojku zatlačte dozadu a podržte ju.
- c Vedenie vytiahnite z rýchlospojky.

Upozornenie

Rovnakým spôsobom prebieha aj stiahnutie objímky z prístroja alebo z kohútika na vodu.

Pripojenie vedenia (na uzatváracom ventilu)

3. Na pripojenie vedenia:

Obrázok H

- a Odskrutkujte maticu a zatlačte ju na vedenie.
- b Vedenie zastrčte do prípojky až na doraz.
- c Uťahnite maticu na prípojke.
- d Potiahnite vedenie, aby ste skontrolovali správne nasadenie.

Vytiahnutie vedenia (na uzatváracom ventilu)

4. Na odpojenie vedenia:

Obrázok I

- a Vyskrutkujte maticu.
- b Vedenie vytiahnite z prípojky.

Skrátenie vedenia

5. V prípade potreby ostrým nožom opatrne prerežte vedenie v pravom uhle k pozdĺžnej osi.

Obrázok J

POZOR

Vedenie neodrezávajúte šikmo.

Nedeformujte vedenie.

Nepoužívajte nožnice, bočné nožnice alebo podobné nástroje, pretože deformujú vedenie a menia prierez vedenia.

Pripojenie 3/8" vedenia

1. Pripojte 3/8" vedenie k uzatváraciemu ventilu.
Obrázok K
2. Odstráňte prepravný kryt zo zadného krytu, už nie je potrebný.
3. Uložte 3/8" vedenie do prípojky „IN“ na prístroji. V prípade potreby skráťte 3/8" vedenie.
4. Pripojte 3/8" vedenie s 3/8" uhlovou objímkou k prípojke „IN“.

Pripojenie 1/4" vedenia

1. Objímkou pripojte dole ku kohútiku na vodu.
Obrázok L
2. Pripojte 1/4" vedenie k objímke.
3. Uložte 1/4" vedenie do prípojky „OUT“ na prístroji. V prípade potreby skráťte 1/4" vedenie.
4. Pripojte 1/4" vedenie s 1/4" uhlovou objímkou k prípojke „OUT“.

Uvedenie do prevádzky

1. Odoberte predný kryt. Siahnite do uchopovacej priehlbiny a stiahnite predný kryt prístroja. Predný kryt pre jeho namontovanie nasadíte na podstavec a nacvaknite ho na prístroj.
Obrázok M
2. Otvorte prívod studenej vody:
Obrázok N
 - a Otvorte rohový ventil prívodu studenej vody.
 - b Otvorte uzatvárací ventil.
3. Skontrolujte tesnosť prístroja a všetkých prípojok. V prípade netesnosti zatvorte rohový ventil prívodu studenej vody a odstráňte danú netesnosť.
4. Otvorte vodný kohútik a nechajte odtiecť cca 10 l vody. Pozrite si kapitolu *Ovládanie*. Dôjde k prepláchnutiu systému, k vypláchnutiu prípadných zvyškov a k odvodu znečisteniu filtračných kartúší. Spočiatku unikajúca tmavo sfarbená voda je normálna a je spôsobená použitím aktívneho uhlím. Vodu použite až vtedy, keď bude vystupovať úplne čistá.
5. Znovu skontrolujte tesnosť prístroja a všetkých prípojok.
6. Zatvorte kohútik na vodu. Prístroj je teraz pripravený na použitie.

Prevádzka

Ovládanie

1. Otvorte kohútik na vodu.
Obrázok O
 - a Odkok nastavte do požadovanej polohy.
 - b Páčku dávkovania vody otočte proti smeru hodinových ručičiek.

Upozornenie

Každý deň pred prvým použitím vody najprv vypustíte 1 l vody.

Systém sa prepláchne a zaistí sa vysoká kvalita dávkovanej vody.

Ak sa voda nedávkovala dlhšie ako 3 dni, nechajte najskôr odtiecť 10 l vody.

Ošetrovanie a údržba

Čistenie prístroja

POZOR

Nebezpečné čistenie

Nebezpečnosť poškodenia.

Nepoužívajte abrazívne alebo agresívne čistiace prostriedky.

1. Teleso prístroja pravidelne utierajte mäkkou, vlhkou utierkou.

Intervaly výmeny filtračných kartúš

Filterná kartuša	Výmena najneskôr každých
Filter Pre-Pure 2.644-302.0	6 mesiacov
Filter Hy-Protect 2.644-303.0	12 mesiacov
Filter Post-Protect 2.644-304.0	12 mesiacov

Interval výmeny filtračných kartúš sa mení v závislosti od kvality privádzanej vody.

Výmena filtračnej kartuše

⚠ VÝSTRAHA

Nebezpečenstvo ohrozenia zdravia spôsobené baktériami alebo následkom nedostatočného filtračného účinku

Pôsobenie baktérií zapríčinené neodbornou inštaláciou, manipuláciou alebo opravou.

Nedostatočný filtračný účinok v dôsledku nesprávnej inštalácie alebo čistenia filtračných vložiek filtračných kartúš alebo nedodržania intervalov výmeny.

Pri montáži filtračnej kartuše dávajte pozor na hygienu a čistotu.

Pri výmene filtračných kartúš používajte sterilné jednorazové rukavice.

Nové filtračné kartuše vybalte až bezprostredne pred montážou.

Dbajte na správne usporiadanie filtračných kartúš v prístroji.

Nepokúšajte sa čistiť filtračné vložky filtračných kartúš, ale vymeňte filtračné kartuše, keď sa dosiahne interval výmeny alebo v prípade nedostatočného filtračného účinku. Filtračné vložky nie je možné čistiť ani renovovať.

Prístroj nechajte opravovať iba vyškoleným odborným personálom.

1. V systéme znížte tlak.

Obrázok P

- a Zatvorte uzatvárací ventil.
- b Otvorte kohútik na vodu.

2. Odoberte predný kryt.

Stiahnite do uchopovacej priehlbiny a stiahnite predný kryt prístroja.

Predný kryt pre jeho namontovanie nasadte na podstavec a nacvaknite ho na prístroj.

Obrázok M

3. Nasadte si sterilné jednorazové rukavice.

4. Odmontujte filtračnú kartušu, ktorá sa má vymeniť.

Obrázok Q

- a Filtračnú kartušu odistite z pridržiavacej svorky a vychýľte ju o max. 45°.

- b Filtračnú kartušu otočte v protismere chodu hodinových ručičiek o cca 90° a vyberte ju z upevnenia.

Filtračnú kartušu zlikvidujte spolu s domovým odpadom.

5. Rozbalte novú filtračnú kartušu.

6. Na nálepke na filtračnej kartuši poznačte dátum výmeny.

7. Namontujte novú filtračnú kartušu.

- a Filtračnú kartušu zasuňte do upevnenia a v smere chodu hodinových ručičiek ju otočte o cca 90° až na doraz.

- b Filtračnú kartušu vychýľte nadol tak, aby došlo k jej zacvaknutiu do pridržiavacej svorky.

⚠ VÝSTRAHA

Dbajte na správne usporiadanie troch rôznych filtračných kartúš v prístroji. Správna poloha je uvedená na nálepke na každej filtračnej kartuši.

8. Odvzdušnite systém a skontrolujte jeho tesnosť. Pozrite si *Uvedenie do prevádzky*.

Preprava

⚠ UPOZORNENIE

Nerešpektovanie hmotnosti

Nebezpečenstvo zranenia a poškodenia

Pri preprave dbajte na hmotnosť prístroja.

- Prístroj pri preprave vo vozidlách zaistite v súlade s príslušne platnými smernicami proti zošmyknutiu a prevráteniu.

Skladovanie

⚠ UPOZORNENIE

Nerešpektovanie hmotnosti

Nebezpečenstvo zranenia a poškodenia

Pri skladovaní dbajte na hmotnosť prístroja.

1. Prístroj uchovávajte na mieste chránenom pred mrazom.

Pomoc pri poruchách

Poruchy majú často jednoduchú príčinu, ktorú dokážete odstrániť sami pomocou nasledujúceho prehľadu. V prípade pochybností alebo pri poruchách, ktoré tu nie sú uvedené, sa obráťte na autorizovaný zákaznícky servis.

Chyba	Príčina	Odstránenie
Netesnosť.	Nesprávne namontovaný prístroj.	<ul style="list-style-type: none"> ● Skontrolujte správnu montáž uzatváracieho ventilu, vedení (musia byť vložené do objímok až na doraz), objímok a kohútika na vodu, v prípade potreby ich správne namontujte, pozri kapitolu <i>Montáž a pripojenie prístroja</i>.
	Filtračné kartuše sú nesprávne vložené.	<ul style="list-style-type: none"> ● Skontrolujte správne umiestnenie filtračných kartúš v držiakoch, v prípade potreby správne vložte filtračné kartuše, pozri kapitolu <i>Výmena filtračnej kartuše</i>.
	Vedenia alebo objímky sú poškodené alebo zdeformované.	<ul style="list-style-type: none"> ● Skontrolujte vedenia a objímky, či nie sú poškodené a zdeformované, vymeňte poškodené alebo zdeformované diely.
Prístroj dodáva príliš malé množstvo vody.	Filtračné kartuše sú upchaté.	<ul style="list-style-type: none"> ● Skontrolujte dodržiavanie intervalov výmeny filtračných kartúš, v prípade potreby vymeňte príslušné filtračné kartuše. Ak interval výmeny ešte nebol dosiahnutý, najprv vymeňte ľavú filtračnú kartušu a odvzdušnite prístroj, pozri kapitolu <i>Uvedenie do prevádzky</i>. Ak prístroj ešte stále dodáva príliš málo vody, rovnakým spôsobom vymeňte strednú filtračnú kartušu. Ak prístroj ešte stále dodáva príliš málo vody, rovnakým spôsobom vymeňte pravú filtračnú kartušu.
	Prívod vody je znížený.	<ul style="list-style-type: none"> ● Skontrolujte polohu rohového ventilu prívodu studenej vody a uzatváracieho ventilu, v prípade potreby úplne otvorte. ● Skontrolujte stav vedení, v prípade potreby odstráňte zalomenia a poškodenia. ● Ak porucha pretrváva, skontaktujte sa so servisom.
	Vstupný tlak vody je príliš nízky.	<ul style="list-style-type: none"> ● Vstupný tlak vody nastavte na 4 bar na redukčnom ventilu inštalácie pitnej vody v budove alebo na separátnom redukčnom ventilu. ● Ak porucha pretrváva, skontaktujte sa so servisom.
Prístroj nedodáva vodu.	Prívod vody je prerušený.	<ul style="list-style-type: none"> ● Skontrolujte polohu rohového ventilu prívodu studenej vody a uzatváracieho ventilu, v prípade potreby úplne otvorte. ● Skontrolujte stav vedení, v prípade potreby odstráňte zalomenia a poškodenia. ● Ak porucha pretrváva, skontaktujte sa so servisom.
Kvalita vody je zhoršená (znečistenie, zápach/zlá chuť).	Kapacita filtra filtračnej kartuše je vyčerpaná alebo je prekročený interval výmeny.	<ul style="list-style-type: none"> ● Vymeňte príslušnú filtračnú kartušu. Ak interval výmeny ešte nebol dosiahnutý, najprv vymeňte ľavú filtračnú kartušu a odvzdušnite prístroj, pozri kapitolu <i>Uvedenie do prevádzky</i>. Ak je kvalita vody naďalej zhoršená, rovnakým spôsobom vymeňte strednú filtračnú kartušu. Ak je kvalita vody naďalej zhoršená, rovnakým spôsobom vymeňte pravú filtračnú kartušu.

Záruka

V každej krajine platia záručné podmienky vydané našou príslušnou distribučnou spoločnosťou. Prípadné poruchy Vášho zariadenia odstránime v rámci záručnej doby zadarmo, pokiaľ ich príčinou boli materiálové alebo výrobné chyby. Pri uplatňovaní záruky sa spolu s dokladom o kúpe obráťte na Vášho predajcu alebo na najbližšie autorizované servisné stredisko. (adresa je uvedená na zadnej strane)

Technické údaje

Výkonové údaje prístroja

Prívodný tlak vody	MPa (bar)	0,1-0,4 (1-4)
Teplota vody na prívode	°C	5-38
Teplota okolia	°C	4-40

Vytekание vody (závisí od prítokového tlaku a stavu filtra)

Filtrovaná voda	l/min	2
-----------------	-------	---

Rozmery a hmotnosti

Šírka	mm	377
Hĺbka	mm	168
Výška	mm	421
Hmotnosť	kg	5,66

Technické zmeny vyhradené.

Sadržaj

Opće napomene.....	117
Sigurnosni napuci.....	117
Namjenska uporaba.....	118
Zaštita okoliša.....	118
Pribor i zamjenski dijelovi.....	118
Sadržaj isporuke.....	118
Opis uređaja.....	118
Ugradnja i priključivanje uređaja.....	119
Puštanje u pogon.....	120
Rad.....	120
Njega i održavanje.....	120
Transport.....	121
Skladištenje.....	121
Pomoć u slučaju smetnji.....	121
Jamstvo.....	122
Tehnički podaci.....	122

Opće napomene



Prije prve uporabe Vašeg uređaja pročitaite ove originalne upute za rad i poglavlje Sigurnosne napomene. Postupajte u skladu s njima.

Čuvajte originalne upute za rad za kasniju uporabu ili za sljedećeg vlasnika.

QR kod® za pozivanje online uputa za uporabu možete pronaći na:

Slika B

Zaštitni znak

QR kod® je registrirani zaštitni znak tvrtke DENSO WA-VE INCORPORATED.

Sigurnosni napuci

Sigurnosne razine

⚠ OPASNOST

- Uputa na neposredno prijeteću opasnost koja bi mogla dovesti do teške ozljede ili smrti.

⚠ UPOZORENJE

- Uputa na moguću opasnu situaciju koja bi mogla dovesti do teške ozljede ili smrti.

⚠ OPREZ

- Uputa na moguću opasnu situaciju koja bi mogla dovesti do lakših ozljeda.

PAŽNJA

- Uputa na moguću opasnu situaciju koja bi mogla dovesti do oštećenja imovine.

Sigurnosni napuci

⚠ **OPASNOST** • Opasnost od gušenja. Držite ambalažnu foliju dalje od djece.

⚠ **UPOZORENJE** • Uređaj koristite samo namjenski i uzmite u obzir lokalne uvjete. • Opskrbite uređaj samo pitkom vodom javnog opskrbljivača vodom. Kvaliteta vode za piće mora najmanje odgovarati smjernicama Svjetske zdravstvene organizacije (WHO).

• Uređaj ne smiju ugrađivati ili održavati osobe (uključujući djecu) s ograničenim tjelesnim, osjetnim ili mentalnim sposobnostima ili bez iskustva i znanja. • Opasnost po zdravlje od klica. Pazite na higijenu i čistoću prilikom zamjene filterskih kartuša. Nosite sterilne jednokratne rukavice kada mijenjate filterske kartuše. Redovito čistite površine uređaja. Ako je vaš dobavljač vode za piće

upozorio na kontaminaciju, nakon prestanka upozorenja morate zamijeniti sve filterne kartuše. • Djeca se ne smiju igrati uređajem. • Djeca trebaju biti pod nadzorom kako bi se osiguralo da se ne igraju s uređajem. • Opasnost po zdravlje zbog nestručnog popravka uređaja. Uređaj smije popravljati samo obučeno stručno osoblje.

⚠ OPREZ • Ne koristite uređaj ako je prethodno pao, ako je vidljivo oštećen ili propušta.

PAŽNJA • Ne čistite plastične površine uređaja ili vodove i spojeve agresivnim ili abrazivnim sredstvima za čišćenje na bazi alkohola. • Uređaj i njegove komponente u kojima se nalazi voda koristite i čuvajte samo u zatvorenim prostorima zaštićenima od mraza.

Namjenska uporaba

- Uređaj služi za doziranje filtrirane vode za piće.
- Filtrirana voda je prehrambeni proizvod i mora se iskoristiti u roku od 1 do 2 dana.
- Uređaj zadržava ostatke iz cijevi, teške metale, klor, ostatke hormona i lijekova, mikroplastiku, bakterije i viruse, kao i tvari koje utječu na okus i miris. Svi minerali ostaju sačuvani.
- Ulazna voda mora biti pitka voda prema standardu SZO. Uređaj stoga nije prikladan za korištenje vode nepoznatog podrijetla te morske vode ili vode iz bunara. Ne zadržava soli i minerale.
- Filterni materijal je podvrgnut posebnoj obradi srebrom. U vodu se može ispustiti mala količina srebra koja je bezopasna za zdravlje. To odgovara preporukama SZO-a za pitku vodu.
- Ako postoji službeni poziv da se prokuha voda iz slavine, npr. od tvrtke za vodoopskrbu, sustav filtriranja se ne smije koristiti. Filterne kartuše moraju se zamijeniti nakon završetka poziva za prokuhavanje.
- Uređaj se može koristiti u sljedećim područjima:
 - U kućanstvu ili za slične primjene
 - U čajnim kuhinjama i sobama za odmor
 - U kuhinjama za osoblje u trgovinama, uređima i drugim radnim područjima
 - U hotelima, motelima, pansionima i drugim oblicima smještaja

Predvidiva pogrešna uporaba

Zabranjena je svaka nenamjenska uporaba. Rukovatelj odgovara za štete nastale uslijed nenamjenske uporabe.

Zaštita okoliša



Ambalažni se materijali mogu reciklirati. Molimo odložiti ambalažu na ekološki prihvatljiv način.



Rabljeni uređaji sadrže vrijedne materijale koji se mogu reciklirati i koji se trebaju predati na oporabu. Stoga Vas molimo da rabljene uređaje zbrinite putem odgovarajućih sabirnih sustava.

Napomene o sastojcima (REACH)

Aktualne informacije o sastojcima možete pronaći na: www.kaercher.de/REACH

Pribor i zamjenski dijelovi

Koristite samo originalan pribor i originalne zamjenske dijelove jer oni jamče siguran i nesmetan rad uređaja. Informacije o priboru i zamjenskim dijelovima pronađite na www.kaercher.com.

Sadržaj isporuke

Priilikom raspakiranja uređaja, pomoću uputa za uporabu provjerite je li sadržaj kutije kompletan i postoje li oštećenja. U slučaju nedostatka pribora ili štete nastale priilikom transporta obratite se svom prodavaču.

Opis uređaja

Vidi slike na stranici sa slikama

Slika A

- ① QR kod® za pozivanje online uputa za uporabu
- ② Prednji poklopac
- ③ Stražnji poklopac
- ④ Transportni poklopac
- ⑤ „ULAZ“ veze
- ⑥ „IZLAZ“ veze
- ⑦ Natpisna pločica
- ⑧ Odvod
- ⑨ Rozeta
- ⑩ Poluga
- ⑪ Brtvena pločica
- ⑫ Podloška
- ⑬ Slavina za vodu
- ⑭ Krilna matica
- ⑮ Brza spojka
- ⑯ Kutni kolčak 3/8"
- ⑰ Zaporni ventil
- ⑱ Kutni kolčak 1/4"
- ⑲ Kolčak
- ⑳ Stezaljka za kolčak (2 komada)
- ㉑ Stezaljka za kutni kolčak 1/4" (2 komada)
- ㉒ Stezaljka za kutni kolčak 3/8" (2 komada)
- ㉓ Brtva
- ㉔ *Sudoper
- ㉕ *Kutni ventil za dovod hladne vode
- ㉖ *Fleksibilno crijevo
- ㉗ *Kutni ventil dovod tople vode
- ㉘ *Radna ploča
- ㉙ Postolje
- ㉚ Filterna kartuša
 - Pre-Pure filter 2.644-302.0 (lijevo)
 - Hy-Protect filter 2.644-303.0 (sredina)
 - Post-Protect filter 2.644-304.0 (desno)
- ㉛ Pričvrtna kopča
- ㉜ Naljepnica
- ㉝ Vod 3/8"
- ㉞ Vod 1/4"
- ㉟ Prihvatnik

- 36) Uređaj WPC 120 UF
- 37) Udubljenje za držanje

* Nije u opsegu isporuke.

Ugradnja i priključivanje uređaja

PAŽNJA

Uređaj i njegove komponente u kojima se nalazi voda koristite i čuvajte samo u zatvorenim prostorima zaštićenima od mraza.

⚠ UPOZORENJE

Opasnost od materijalne štete zbog nepravilne ugradnje

Oštećenja sudopera/radne ploče i kućne instalacije, kao i oštećenja uzrokovana istjecanjem vode.

Sami instalirajte uređaj i njegove komponente samo ako ste za to u stanju i ako imate potrebno znanje i alate. Ako ste u nedoumici, prepustite ugradnju uređaja osobi sa stručnim znanjem.

Nakon ugradnje svakako provjerite nepropusnost cijelog sustava.

- Temperatura vode i ulazni tlak vode moraju odgovarati navedenim vrijednostima, vidi poglavlje *Tehnički podaci*.

PAŽNJA

U slučaju većih tlakova u vodu, obvezno treba predspojiti vanjski reduktor tlaka!

- Ovisno o lokalnim propisima, potrebna je ugradnja odobrenog nepovratnog ventila.
- Postavite uređaj s podnožjem prema dolje na ravnu, vodoravnu površinu.
- Prednji poklopac i zaporni ventil moraju biti slobodno dostupni.
- Udaljenost do uređaja koji emitiraju toplinu kao što su npr. bojleri ispod sudopera ili neizolirani vodovi za toplu vodu mora iznositi najmanje 100 mm.
- Uređaj spajajte samo sa priloženim vodovima.
- Nemojte koristiti korištene vodove.
- Nemojte savijati vodove niti ih izlagati napetosti, torziji ili kompresiji.
- Ne stavljajte predmete na vodove.

Shema povezivanja

1. Prilikom ugradnje obratite pozornost na shemu povezivanja:
Slika C

Provjera i prilagođavanje ulaznog tlaka vode

1. Provjerite ulazni tlak vode na reduktoru tlaka instalacije pitke vode u zgradi. Tlak ne smije prelaziti maksimalnu vrijednost navedenu u poglavlju *Tehnički podaci*. Preporučujemo da ulazni tlak vode postavite na 0,4 MPa (4 bara).

Ako u instalaciji pitke vode zgrade ne postoji reduktor tlaka, ispred uređaja mora se spojiti zasebna reduktor tlaka.

Ako se vrijednost ulaznog tlaka vode u instalaciji pitke vode zgrade ne može utvrditi, ispred uređaja mora se spojiti zasebna reduktor tlaka.

Ugradnja slavine za vodu

- Odaberite položaj ugradnje tako da slavina za vodu odozdo bude dostupna za montažu, a da je otvor za izljev iznad sudopera. Ostavite dovoljno prostora za priključivanje voda od 1/4".

- Debljina materijala A sudopera / radne ploče ne smije biti veća od 24 mm. Ako je materijal deblji, u radnu ploču se odozdo može napraviti odgovarajuće udubljenje. Ako ste u nedoumici, prepustite ugradnju uređaja osobi sa stručnim znanjem.
- Gornje i donje kontaktne površine moraju biti ravne i paralelne, s promjerom B od najmanje 50 mm.

Shema ugradnje

Slika D

1. Napravite provrt promjera C od 12 mm za ugradnju slavine za vodu.
Koristite svrdla odnosno alate prikladne za materijal sudopera /radne ploče.
Po potrebi izvršite prethodno bušenje.
2. Skinite zaštitnu foliju s rozete.
3. Stavite rozetu i brtvenu podlošku na slavinu za vodu.
4. Umetnite slavinu za vodu odozgo u provrt i poravnajte je.
5. Stavite podlošku odozdo na slavinu za vodu i zategnite krilnu maticu.

Ugradnja zapornog ventila

⚠ UPOZORENJE

Opasnost od oštećenja zbog previsoke temperature vode

Voda s temperaturom iznad 38° C nepovratno oštećuje filterske kartuše.

Spojite zaporni ventil samo na kutni ventil ulaza hladne vode, nikako na kutni ventil ulaza tople vode.

Napomena

Kutni ventil za dovod hladne vode obično je s desne strane, a opcionalni kutni ventil za dovod tople vode obično je s lijeve strane.

1. Ugradite zaporni ventil između kutnog ventila ulaza hladne vode i fleksibilnog crijeva.

Slika E

- a Zatvorite kutni ventil.
- b Odmrinite fleksibilno crijevo na kutnom ventilu za dovod hladne vode.
- c Pričvrstite zaporni ventil s brtvom na kutni ventil za dovod hladne vode.
- d Spojite fleksibilno crijevo na zaporni ventil.

Upute za montažu voda

- Postavite uređaj tako da vodovi budu što kraće.
- Prednji poklopac mora biti dostupan.
- Uz iznimku zapornog ventila, vodovi se spajaju kolčacima s brzim spojkama.
- Na zapornom ventilu vod je pričvršćen na spoj s maticom.

Spajanje voda (osim na zapornom ventilu)

1. Za spajanje voda:

Slika F

- a Skinite stezaljku na brzou spojci.
- b Utaknite vod u brzu spojku do graničnika.
- c Pričvrstite stezaljku na brzu spojku.
- d Povucite vod kako biste provjerili je li dobro postavljen.

Napomena

Priključak kolčaka na uređaj ili slavinu za vodu vrši se na isti način.

Odspajanje voda (osim na zapornom ventilu)

2. Za odspajanje voda:

Slika G

- a Skinite stezaljku na brzou spojci.
- b Gurnite brzu spojku natrag i držite je.
- c Izvucite vod iz brze spojke.

Napomena

Skidanje kolčaka s uređaja ili slavine za vodu vrši se na isti način.

Spajanje voda (na zapornom ventilu)

3. Za spajanje voda:

Slika H

- Odvrnite maticu i gurnite je na vod.
- Utaknite vod u priključak do graničnika.
- Zategnite maticu na priključku.
- Povucite vod kako biste provjerili je li dobro postavljen.

Odspajanje voda (na zapornom ventilu)

4. Za odspajanje voda:

Slika I

- Odvrnite maticu.
- Izvučite vod iz priključka.

Skraćivanje voda

5. Ako je potrebno, pažljivo izrežite vod oštirim nožem pod pravim kutom u odnosu na uzdužnu os.

Slika J

PAŽNJA

Vod nemojte rezati koso.

Nemojte deformirati vod.

Nemojte koristiti škare, bočne rezače ili slične alate, jer oni deformiraju vod i mijenjaju poprečni presjek voda.

Spajanje voda 3/8"

- Spojite vod 3/8" na zaporni ventil.
- ### Slika K
- Skinite transportni poklopac sa stražnjeg poklopca, više nije potreban.
 - Postavite vod 3/8" do priključka "IN" na uređaju. Ako je potrebno, skratite vod 3/8".
 - Spojite vod 3/8" kutnim kolčakom 3/8" na priključak „IN”.

Spajanje voda 1/4"

- Spojite kolčak dolje na slavinu za vodu.
- ### Slika L
- Spojite vod 1/4" na kolčak.
 - Postavite vod 1/4" do priključka "OUT" na uređaju. Ako je potrebno, skratite vod 1/4".
 - Spojite vod 1/4" kutnim kolčakom 1/4" na priključak „OUT”.

Puštanje u pogon

- Skinite prednji poklopac.
Posegnite u udubljenje za držanje i skinite prednji poklopac uređaja.
Za pričvršćivanje, postavite prednji poklopac na postolje i preklopite ga na uređaj.
- ### Slika M
- Otvaranje dovoda hladne vode:
- ### Slika N
- Otvorite kutni ventil za dovod hladne vode.
 - Otvorite zaporni ventil.
- Provjerite nepropusnost uređaja i svih priključaka. Ako na uređaju postoji propuštanje, zatvorite kutni ventil za dovod hladne vode i otklonite propuštanje.
 - Otvorite slavinu za vodu i pustite da iscuri otprilike 10 l vode, vidi poglavlje *Rukovanje*. Sustav se ispire, eventualni ostaci se ispiru i filtarske kartuše se odzračuju.
Voda tamne boje koja izlazi na početku normalna je i posljedica je uporabe aktivnog ugljena.
Nemojte koristiti vodu dok ne postane potpuno bistra.

- Ponovno provjerite nepropusnost uređaja i svih priključaka.
- Zatvorite slavinu za vodu.
Uređaj je sada spreman za uporabu.

Rad

Rukovanje

- Otvorite slavinu za vodu.
- ### Slika O
- Okrenite izljev u željeni položaj.
 - Kako biste isпустили vodu, okrenite ručicu u smjeru suprotnom od kazaljke na satu.

Napomena

Dnevno prije svake uporabe ispuštite prvo 1 l vode.

Sustav se ispire i osigurava se visoka kvaliteta vode koja se uzima.

Ako više od 3 dana niste isпустили vodu, prvo ispuštite 10 l vode.

Njega i održavanje

Čišćenje uređaja

PAŽNJA

Nestručno čišćenje

Opasnost od oštećenja.

Ne upotrebljavajte nikakva sredstva za ribanje ili agresivna sredstva za čišćenje.

- Kućiče uređaja povremeno obrišite mekom, vlažnom krpom.

Intervali izmjene filtarske kartuše

Filtarska kartuša	Zamjena najkasnije svakih
Pre-Pure filter 2.644-302.0	6 mjeseci
Hy-Protect filter 2.644-303.0	12 mjeseci
Post-Protect filter 2.644-304.0	12 mjeseci

Interval izmjene filtarskih kartuša varira ovisno o kvaliteti opskrbe vode.

Zamjena filtarske kartuše

⚠ UPOZORENJE

Opasnost po zdravlje zbog unosa klica odn. nedovoljnog učina filtra

Unos klica uslijed nepravilne instalacije, rukovanja ili popravka.

Nedovoljan učin filtra zbog pogrešne ugradnje odn. čišćenja filtarskih uložaka filtarskih kartuša odn. nepoštivanja intervala izmjene.

Prilikom ugradnje filtarskih kartuša obratite posebnu pozornost na higijenu i čistoću.

Prilikom izmjene filtarskih kartuša nosite sterilne jednokratne rukavice.

Nove filtarske kartuše raspakirajte neposredno prije ugradnje.

Obratite pozornost na ispravan raspored filtarskih kartuša u uređaju.

Nemojte pokušavati očistiti filtarske uloške filtarskih kartuša, već zamijenite filtarske kartuše kada se dosegne interval izmjene odn. kada učin filtra nije dovoljan. Uložci filtra se ne mogu čistiti ili obnavljati.

Radove popravka na uređaju prepustite samo educiranom stručnom osoblju.

- Ispustite tlak iz sustava.
Slika P
a Zatvorite zaporni ventil.
b Otvorite slavinu za vodu.
- Skinite prednji poklopac.
Posegnite u udubljene za držanje i skinite prednji poklopac uređaja.
Za pričvršćivanje, postavite prednji poklopac na postolje i preklopite ga na uređaj.
Slika M
- Stavite sterilne jednokratne rukavice.
- Izvadite filtarsku kartušu koju želite zamijeniti.
Slika Q
a Oslobodite filtarsku kartušu iz pričvršne kopče i zakrenite je za maksimalno 45°.
b Okrenite filtarsku kartušu za otprilike 90° u smjeru suprotnom od kazaljke na satu i izvadite je iz prihvatnika.
Filtarsku kartušu odložite s kućnim otpadom.
- Raspakirajte novu filtarsku kartušu.
- Zabilježite na naljepnici filtarske kartuše datum zamjene.
- Ugradite novu filtarsku kartušu.
a Gurnite filtarsku kartušu u prihvatnik i okrenite je otprilike 90° u smjeru kazaljke na satu do graničnika.

- Zakrenite filtarsku kartušu prema dolje dok se ne uglati u pričvršnu kopču.

⚠ UPOZORENJE

Pazite na ispravan raspored tri različite filtarske kartuše u uređaju. Ispravan položaj prikazan je na naljepnici svake filtarske kartuše.

- Odzračite sustav i provjerite ima li mjesta koja propustaju, vidi poglavlje *Puštanje u pogon*.

Transport

⚠ OPREZ

Nepridržavanje težine

Opasnost od ozljeda i oštećenja

Pri transportu uzmite u obzir težinu uređaja.

- Pri transportu u vozilima uređaj osigurajte od klizanja i prevrtanja prema trenutno važećim smjernicama.

Skladištenje

⚠ OPREZ

Nepridržavanje težine

Opasnost od ozljeda i oštećenja

Pri skladištenju uzmite u obzir težinu uređaja.

- Čuvajte uređaj na mjestu zaštićenom od smrzavanja.

Pomoć u slučaju smetnji

Smetnje često imaju jednostavne uzroke koje možete sami ukloniti uz pomoć pregleda u nastavku. Ako niste

sigurni ili ako smetnje nisu ovdje navedene, obratite se ovlaštenoj servisnoj službi.

Greška	Uzrok	Rješenje
Propuštanje.	Uređaj je pogrešno ugrađen.	<ul style="list-style-type: none"> Provjerite ispravnu ugradnju zapornog ventila, vodova (moraju biti do kraja umetnuti u kolčake), kolčaka i slavine za vodu, po potrebi ispravno ugradite, vidi poglavlje <i>Ugradnja i priključivanje uređaja</i>.
	Filtarske kartuše nisu ispravno umetnute.	<ul style="list-style-type: none"> Provjerite jesu li filtarske kartuše ispravno postavljene u prihvatnike, po potrebi ispravno umetnite filtarske kartuše, vidi poglavlje <i>Zamjena filtarske kartuše</i>.
	Vodovi ili kolčaci oštećeni ili deformirani.	<ul style="list-style-type: none"> Provjerite vodove i kolčake na oštećenja i deformacije, zamijenite oštećene ili deformirane dijelove.

Greška	Uzrok	Rješenje
Uređaj ispušta premalo vode.	Filtarske kartuše su začepljene.	<ul style="list-style-type: none"> ● Provjerite poštujte li se intervali izmjene filtarskih kartuša i po potrebi zamijenite odgovarajuće filtarske kartuše. Ako interval izmjene još nije dosegnut, prvo zamijenite lijevu filtarsku kartušu i odzračite uređaj, vidi poglavlje <i>Puštanje u pogon</i>. Ako uređaj nastavi ispuštati premalo vode, zamijenite srednju filtarsku kartušu na isti način. Ako uređaj nastavi ispuštati premalo vode, zamijenite desnu filtarsku kartušu na isti način.
	Opskrba vodom je smanjena.	<ul style="list-style-type: none"> ● Provjerite položaj kutnog ventila ulaza hladne vode i zapornog ventila, po potrebi ih otvorite do kraja. ● Provjerite stanje vodova, po potrebi uklonite pregibe i oštećenja. ● Ako smetnja i dalje postoji, obratite se servisu.
	Tlak ulaza vode je prenizak.	<ul style="list-style-type: none"> ● Postavite ulazni tlak vode na reduktoru tlaka instalacije pitke vode u zgradi odn. na zasebnom reduktoru tlaka na 4 bara. ● Ako smetnja i dalje postoji, obratite se servisu.
Uređaj ne ispušta vodu.	Dovod vode je prekinut.	<ul style="list-style-type: none"> ● Provjerite položaj kutnog ventila ulaza hladne vode i zapornog ventila, po potrebi ih otvorite do kraja. ● Provjerite stanje vodova, po potrebi uklonite pregibe i oštećenja. ● Ako smetnja i dalje postoji, obratite se servisu.
Kvaliteta vode je narušena (onečišćenje, loš miris /okus).	Kapacitet filtarske kartuše je iskorišten odn. prekoračen je interval izmjene.	<ul style="list-style-type: none"> ● Zamijenite odgovarajuću filtarsku kartušu. Ako interval izmjene još nije dosegnut, prvo zamijenite lijevu filtarsku kartušu i odzračite uređaj, vidi poglavlje <i>Puštanje u pogon</i>. Ako se kvaliteta vode i dalje pogoršava, zamijenite srednju filtarsku kartušu na isti način. Ako se kvaliteta vode i dalje pogoršava, zamijenite desnu filtarsku kartušu na isti način.

Jamstvo

U svakoj zemlji vrijede jamstveni uvjeti koje je izdala nadležna organizacija za distribuciju. Moguće kvarove na Vašem uređaju popravljamo besplatno unutar jamstvenog roka ako je uzrok materijalna pogreška ili pogreška u proizvodnji. U slučaju koji podliježe jamstvu obratite se s potvrdom o plaćanju Vašem prodavaču ili sljedećoj ovlaštenoj lokaciji servisne službe. (vidi adresu na poleđini)

Tehnički podaci

Podaci o snazi uređaja

Tlak dovodne vode	MPa (bar)	0,1-0,4 (1-4)
Temperatura dovodne vode	°C	5-38
Okolna temperatura	°C	4-40

Ispuštanje vode (ovisno o dovodnom tlaku i stanju filtra)

Filtrirana voda	l/min	2
-----------------	-------	---

Dimenzije i težine

Širina	mm	377
Dubina	mm	168
Visina	mm	421
Težina	kg	5,66

Pridržano pravo na tehničke izmjene.

Sadržaj

Opšte napomene	123
Sigurnosne napomene	123
Namenska upotreba	123
Zaštita životne sredine	123
Pribor i rezervni delovi	124
Opis isporuke	124
Opis uređaja	124
Ugradnja i priključivanje uređaja	124
Puštanje u pogon	126
Rad	126
Nega i održavanje	126
Transport	126
Skladištenje	127
Pomoć u slučaju smetnji	127
Garancija	128
Tehnički podaci	128

Opšte napomene



Pre prve upotrebe uređaja pročitajte ovo originalno uputstvo za rad i poglavlje Sigurnosne napomene. Postupajte u skladu sa tim.

Sačuvajte originalno uputstvo za rad za buduću upotrebu ili naredne vlasnike. QR šifru® za pozivanje online uputstva za rad možete pronaći u:

Slika B

Zaštitni znak

QR kod® je registrovani zaštitni znak DENSO WAVE INCORPORATED.

Sigurnosne napomene

Stepeni opasnosti

⚠ OPASNOST

• Napomena o neposrednoj opasnosti koja pretili i koja može dovesti do teških telesnih povreda ili smrti.

⚠ UPOZORENJE

• Napomena o mogućoj opasnoj situaciji, koja može dovesti do teških telesnih povreda ili smrti.

⚠ OPREZ

• Napomena o mogućoj opasnoj situaciji, koja može dovesti do lakih telesnih povreda.

PAŽNJA

• Napomena o mogućoj opasnoj situaciji, koja može dovesti do materijalnih oštećenja.

Sigurnosne napomene

⚠ OPASNOST • Opasnost od gušenja. Folije za pakovanje držite dalje od dece.

⚠ UPOZORENJE • Uređaj koristite samo za predviđenu namenu i uz uvažavanje lokalnih uslova.

• Uređaj snabdevajte isključivo vodom za piće od javnog snabdevača vodom. Kvalitet vode za piće mora da bude najmanje u skladu sa smernicom Svetske zdravstvene organizacije (WHO). • Ugradnju ili održavanje uređaja ne smeju da vrše lica (uključujući decu) sa smanjenim fizičkim, senzoričkim ili mentalnim sposobnostima odnosno nedostatkom iskustva i znanja. • Opasnost po zdravlje usled klica. Prilikom zamene filterskih uložaka vodite računa o higijeni i čistoći. Prilikom zamene filterskih uložaka nosite

jednokratke rukavice. Redovno čistite površine uređaja. Ako je vaš snabdevač vodom za piće upozorio na moguće zagađenje, nakon prestanka upozorenja morate da obnovite sve filterske uloške. • Deca ne smeju da se igraju uređajem. • Nadgledajte decu kako biste obezbedili da se ne igraju uređajem. • Opasnost po zdravlje usled nestručne popravke uređaja. Popravku uređaja sme da vrši samo obučeno stručno osoblje.

⚠ OPREZ • Nemojte koristiti uređaj ako je prethodno pao na pod, ako je vidljivo oštećen ili ako nije hermetičan.

PAŽNJA • Plastične površine uređaja, kao i vodove i priključke nemojte čistiti agresivnim ili abrazivnim deterdžentima koji sadrže alkohol. • Uređaj i komponente koje provode vodu upotrebljavajte i skladištite samo u unutrašnjem prostoru zaštićenom od mraza.

Namenska upotreba

- Uređaj se koristi za izdavanje filtrirane vode za piće.
- Filtrirana voda je životna namirnica i mora se iskoristiti u roku od 1 do 2 dana.
- Uređaj zadržava ostatke iz voda, teške metale, hlor, ostatke hormona i lekova, mikroplastiku, bakterije i viruse, kao i materije koje utiču na okus i miris. Svi minerali ostaju sačuvani.
- Uređaj voda mora da bude voda za piće po standardu WHO. Na taj način, uređaj nije pogodan za upotrebu vode nepoznatog porekla, kao i morske i bunarske vode. Ne zadržava soli i minerale.
- Materijal filtera je podvrgnut posebnom tretmanu srebrom. Mala količina srebra, koja je bezopasna po zdravlje, može da se ispuusti u vodu. To je u skladu sa preporukama Svetske zdravstvene organizacije za pijaću vodu.
- U slučaju da nadležni, npr. snabdevač vodom, zahteva prokuvavanje vode iz vodovoda, sistem za filtriranje mora da se stavi van pogona. Nakon zahteva za prokuvavanje moraju se zameniti ulošci filtera.
- Uređaj može da se koristi u sledećim područjima:
 - u domaćinstvu i sličnim primenama
 - u čajnim kuhinjama i prostorijama za pauzu
 - u kuhinjama za zaposlene pri radnjama, kancelarijama i drugim područjima rada
 - u hotelima, motelima, pansionima sa noćenjem i doručkom i drugim smeštajnim objektima

Predvidiva pogrešna upotreba

Nije dozvoljena nikakva nenamenska upotreba. Korisnik snosi odgovornost za štete koje nastaju usled nenamenske upotrebe.

Zaštita životne sredine



Ambalaža može da se reciklira. Molimo vas da ambalažu odložite u otpad na ekološki prihvatljiv način.



Stari uređaji sadrže dragocene materijale sa mogućnošću reciklaže, koji treba da se dostave na ponovnu preradu. Zbog toga vas molimo da stare uređaje odložite preko odgovarajućih sistema za prikupljanje.

Napomene o sastojcima (REACH)

Aktuelne informacije o sastojcima možete pronaći na: www.kaercher.de/REACH

Pribor i rezervni delovi

Koristite samo originalni pribor i originalne rezervne delove pošto oni garantuju bezbedan rad i rad bez smetnji na uređaju.

Informacije o priboru i rezervnim delovima možete pronaći na www.kaercher.com.

Obim isporuke

Prilikom otpakivanja uređaja proverite celovitost i eventualno oštećenje sadržaja kutije uz pomoć uputstva za rad. Ukoliko nedostaje pribor ili u slučaju transportnih oštećenja, obratite se vašem distributeru.

Opis uređaja

Slike, pogledajte stranu sa grafikonima

Slika A

- ① QR šifra® za pozivanje online uputstva za rad
- ② Prednji poklopac
- ③ Zadnji poklopac
- ④ Transportni poklopac
- ⑤ Priključak "IN"
- ⑥ Priključak "OUT"
- ⑦ Natpisna pločica
- ⑧ Isticanje
- ⑨ Rozeta
- ⑩ Poluga
- ⑪ Zaptivna ploča
- ⑫ Podloška
- ⑬ Slavina za vodu
- ⑭ Leptirasta navrtka
- ⑮ Brza spojnica
- ⑯ Ugaoni naglavak 3/8"
- ⑰ Ventil za zatvaranje
- ⑱ Ugaoni naglavak 1/4"
- ⑲ Naglavak
- ⑳ Kopča naglavka (2 komada)
- ㉑ Kopča ugaonog naglavka 1/4" (2 komada)
- ㉒ Kopča ugaonog naglavka 3/8" (2 komada)
- ㉓ Zaptivka
- ㉔ *Sudopera
- ㉕ *Ugaoni ventil dovoda hladne vode
- ㉖ *Fleksibilno crevo
- ㉗ *Ugaoni ventil dovoda tople vode
- ㉘ *Radna ploča
- ㉙ Postolje
- ㉚ Patrona filtera
 - Pre-Pure-Filter 2.644-302.0 (levo)
 - Hy-Protect filter 2.644-303.0 (na sredini)
 - Post-Protect filter 2.644-304.0 (desno)
- ㉛ Stezaljka

- ㉜ Nalepnica
- ㉝ Vod 3/8"
- ㉞ Vod 1/4"
- ㉟ Prihvatnik
- ㊱ Uređaj WPC 120 WF
- ㊲ Udubljenje za držanje

* Nije sadržano u obimu isporuke.

Ugradnja i priključivanje uređaja

PAŽNJA

Uređaj i komponente koje provode vodu upotrebljavajte i skladištite samo u unutrašnjem prostoru zaštićenom od mraza.

⚠ UPOZORENJE

Opasnost od materijalne štete usled nestručne ugradnje

Oštećenja sudopere/radne ploče i instalacija u domaćinstvu, kao i oštećenja usled isticanja vode. Vršite samostalno ugradnju uređaja i njegovih komponenti samo ako ste za to sposobni i posedujete potrebna znanja i alat.

Ako ste u nedoumici, neka ugradnju uređaja izvrši lice sa stručnim znanjem.

Nakon ugradnje, obavezno proverite hermetičnost celog sistema.

- Temperatura vode i ulazni pritisak vode moraju da budu u skladu sa zadatim vrednostima, pogledajte poglavlje *Tehnički podaci*.

PAŽNJA

Kod većih pritiska voda obavezno prethodno priključiti eksterni reduktor pritiska!

- U zavisnosti od lokalnih propisa, neophodna je ugradnja odobrenog nepovratnog ventila.
- Uređaj postaviti na ravnoj, vodoravnoj površini sa postoljem prema dole.
- Prednji poklopac i blokirni ventil moraju da budu slobodno dostupni.
- Rastojanje u odnosu na uređaje koji zrače toplotom, kao što su npr. donji bojleri ili neizolovani vodovi vode mora da iznosi min. 100 mm.
- Uređaj priključite isključivo pomoću priloženih vodova.
- Nemojte upotrebljavati korišćene vodove.
- Nemojte savijati vodove i nemojte opterećivati povlačenjem, savijanjem ili zbijanjem.
- Nemojte odlagati nikakve predmete na vodovima.

Šema priključivanja

1. Prilikom ugradnje obratiti pažnju na šemu priključivanja:

Slika C

Provera i podešavanje pritiska dovoda vode

1. Proveriti pritisak vode na reduktoru pritiska instalacije vode za piće na objektu. On ni u kojem slučaju ne sme da bude iznad maksimalne vrednosti navedene u poglavlju *Tehnički podaci*. Preporučujemo da pritisak dovoda vode podesi na 0,4 MPa (4 bar). Ako u instalaciji vode za piće na objektu ne postoji reduktor pritiska, onda se ispred uređaja mora priključiti zasebni reduktor pritiska. Ako ne može da se utvrdi vrednost pritiska dovoda vode u instalaciji vode za piće na objektu, onda se

ispred uređaja mora priključiti zasebni reduktor pritiska.

Ugradnja slavine za vodu

- Položaj ugradnje izabrati tako da je slavina za vodu slobodno dostupna sa donje strane u svrhu montaže i da se otvor za isticanje nalazi iznad sudopere.
- Za priključak voda 1/4" predvideti dovoljno prostora.
- Debljina materijala A sudopere/radne ploče sme da iznosi maks. 24 mm. Kod većih debljina materijala, radna ploča može da se opremi sa donje strane odgovarajućim spuštanjem. Ako ste u nedoumici, neka ugradnju uređaja izvrši lice sa stručnim znanjem.
- Gornje i donje površine za naleganje moraju da budu ravne i paralelne, sa prečnikom B od min. 50 mm.

Šema ugradnje

Slika D

1. Pripremite otvor sa prečnikom C od 12 mm za ugradnju slavine za vodu.
Koristite odgovarajuće burgije odn. alat za materijal sudopere/radne ploče.
Po potrebi, prethodno izbušite otvor.
2. Uklonite zaštitnu foliju sa rozete.
3. Rozetu i zaptivnu ploču postavite na slavinu za vodu.
4. Umetnite slavinu za vodu sa gornje strane u otvor i centrirajte je.
5. Postavite podlošku sa donje strane na slavinu za vodu i čvrsto pritegnite leptirastu navrtku.

Ugradnja blokirnog ventila

⚠ UPOZORENJE

Opasnost od oštećenja usled suviše visoke temperature vode

Voda čija je temperatura iznad 38° C će nepovratno oštetiti filterske uloške.

Blokirni ventil priključite isključivo na ugaoni ventil dovoda hladne vode, nikada na ugaoni ventil dovoda tople vode.

Napomena

Ugaoni ventil dovoda hladne vode se najčešće nalazi sa desne strane, opcioni ugaoni ventil dovoda tople vode najčešće sa leve strane.

1. Blokirni ventil postavite između ugaonog ventila dovoda hladne vode i fleksibilnog creva.

Slika E

- a Zatvorite ugaoni ventil.
- b Odvijte zavrtnje na fleksibilnom crevu na ugaonom ventilu dovoda hladne vode.
- c Blokirni ventil zajedno sa zaptivkom pričvrstite zavrtnjima na ugaonom ventilu dovoda hladne vode.
- d Pričvrstite zavrtnjima fleksibilno crevo na blokirni ventil.

Napomene za montažu voda

- Uređaj postavite tako da vodovi mogu da ostanu što je moguće kraći.
- Prednji poklopac mora da bude dostupan.
- Vodovi se, osim na blokirnom ventilu, priključuju pomoću naglavaka sa brzim spojnicama.
- Na blokirnom ventilu se vod na priključku pričvršćuje pomoću navrtke.

Priključivanje voda (osim na blokirnom ventilu)

1. Za priključivanje voda:

Slika F

- a Uklonite kopču sa brze spojnice.
- b Umetnite vod sve do graničnika u brzu spojnicu.
- c Postavite kopču na brzu spojnicu.
- d Povucite vod da biste proverili pravilan položaj.

Napomena

Priključivanje naglavka na uređaj ili slavinu za vodu se vrši na isti način.

Skidanje voda (osim na blokirnom ventilu)

2. Za skidanje voda:

Slika G

- a Uklonite kopču sa brze spojnice.
- b Pritisnite prema nazad i čvrsto držite brzu spojnicu.
- c Izvucite vod iz brze spojnice.

Napomena

Skidanje naglavka na uređaju ili slavini za vodu se vrši na isti način.

Priključivanje voda (na blokirnom ventilu)

3. Za priključivanje voda:

Slika H

- a Odvrnite navrtku i gurnite je na vod.
- b Umetnite vod sve do graničnika u priključak.
- c Čvrsto pritegnite navrtku na priključku.
- d Povucite vod da biste proverili pravilan položaj.

Skidanje voda (na blokirnom ventilu)

4. Za skidanje voda:

Slika I

- a Odvrnite navrtke.
- b Izvucite vod iz priključka.

Skraćivanje voda

5. Po potrebi, vod pažljivo odseći pomoću oštrog noža za rezanje pod pravim uglom u odnosu na uzdužnu osu.

Slika J

PAŽNJA

nemojte ukoso odsecati vod.

Nemojte deformisati vod.

Nemojte koristiti makaze, klešta za rezanje žice ili slične alate, jer ćete tako deformisati vod i izmeniti poprečni presek voda.

Priključivanje voda 3/8"

1. Priključite vod 3/8" na blokirni ventil.

Slika K

2. Uklonite transportni poklopac sa zadnjeg poklopca, jer on više nije potreban.
3. Postavite vod 3/8" prema priključku "IN" na uređaju. Po potrebi, skratite vod 3/8".
4. Priključite vod 3/8" sa ugaonim naglavkom 3/8" na priključku "IN".

Priključivanje voda 1/4"

1. Priključite naglavak sa donje strane slavine za vodu.

Slika L

2. Priključite vod 1/4" na naglavak.
3. Postavite vod 1/4" prema priključku "OUT" na uređaju. Po potrebi, skratite vod 1/4".
4. Priključite vod 1/4" sa ugaonim naglavkom 1/4" na priključku "OUT".

Puštanje u pogon

1. Skinuti gornji poklopac.
Zahvatite u udubljenje za držanje i skinite prednji poklopac uređaja.
Za postavljanje, postavite prednji poklopac na postolje i preklomite na uređaj.
Slika M
2. Otvorite dovod hladne vode:
Slika N
 - a Otvorite ugaoni ventil dovoda hladne vode.
 - b Otvorite blokirni ventil.
3. Proverite hermetičnost uređaja i svih priključaka.
U slučaju nehermetičnosti, zatvorite ugaoni ventil dovoda hladne vode i otklonite nehermetičnost.
4. Otvorite slavinu za vodu i ispusite oko 10 l vode, pogledajte poglavlje *Rukovanje*.
Sistem se ispira, svi zaostaci se ispiraju i ulošci filtera se odzračuju.
Na početku je normalno da izlazi tamo obojena voda i to je posledica korišćenja aktivnog uglja.
Koristite vodu, tek kada počne da izlazi poputno bistra.
5. Ponovo proverite hermetičnost uređaja i svih priključaka.
6. Zatvorite slavinu za vodu.
Uređaj je sada spreman za rad.

Rad

Rukovanje

1. Otvorite slavinu za vodu.
Slika O
 - a Otvor za isticanje postavite u željeni položaj.
 - b Polugu za uzimanje vode prebacite u smeru suprotnom od kazaljki na satu.

Napomena

Svakodnevno, pre prve upotrebe vode, prvo ispusite 1 l vode.

Vrši se ispiranje sistema i osigurava se visok kvalitet potrošene vode.

Ako nije bilo potrošnje vode duže od 3 dana, prvo ispusite 10 l vode.

Nega i održavanje

Čišćenje uređaja

PAŽNJA

Nepravilno čišćenje

Opasnost od oštećenja.

Nemojte koristiti abrazivna ili agresivna sredstva za čišćenje.

1. Kućiste uređaja redovno obrišite pomoću mekane, vlažne krpe.

Intervali zamene filterskih uložaka

Patrona filtera	Zamena najkasnije svakih
Pre-Pure filter 2.644-302.0	6 meseci
Hy-Protect filteri 2.644-303.0	12 meseci
Post-Protect filteri 2.644-304.0	12 meseci

Interval zamene filterskih uložaka varira u zavisnosti od kvaliteta dovodne vode.

Zamena filterskog uložka

⚠ **UPOZORENJE**

Opasnost po zdravlje zbog unosa klica odn. nedovoljnog delovanja filtera

Unos klica usled nestručne instalacije, rukovanja ili popravke.

Nedovoljno delovanje filtera usled pogrešne ugradnje odn. čišćenja filterskih umetaka u filterskim ulošcima odn. neuvažavanja intervala zamene.
Priilikom ugradnje filterskih uložaka vodite računa o higijeni i čistoći.

Priilikom zamene filterskih uložaka nosite sterilne rukavice za jednokratnu upotrebu.

Nove filterske uloške raspakujte tek neposredno pre ugradnje.

Obratite pažnju na pravilan raspored filterskih uložaka u uređaju.

Nemojte pokušavati da očistite filterske umetke u filterskim ulošcima, već zamenite filterske uloške priilikom dostizanja intervala zamene odn. u slučaju nedovoljnog delovanja filtera. Filterski umeci se ne mogu čistiti ili obrađivati.
Popravke na uređaju sme da vrši samo obučeno stručno osoblje.

1. Smanjite pritisak u sistemu.

Slika P

- a Zatvorite blokirni ventil.
- b Otvorite slavinu za vodu.

2. Skinuti gornji poklopac.

Zahvatite u udubljenje za držanje i skinite prednji poklopac uređaja.

Za postavljanje, postavite prednji poklopac na postolje i preklomite na uređaj.

Slika M

3. Navucite sterilne rukavice za jednokratnu upotrebu.
4. Demontirajte filterski uložak koji treba da se zameni.

Slika Q

- a Otkaçite filterski uložak iz stezaljke i zakrenite ga maks. za 45°.
- b Okrenite filterski uložak oko 90° u smeru suprotnom od kazaljki na satu i izvadite ga iz prihvatnika.

Filterski uložak odložite u otpad kroz kućni otpad.

5. Otpakujte novi filterski uložak.

6. Naznačite datum zamene na nalepnici filterskog uložka.

7. Ugradite novi filterski uložak.

- a Gurnite filterski uložak u prihvatnik i okrenite za oko 90° u smeru kazaljki na satu do graničnika.
- b Zakrenite filterski uložak prema dole sve dok ne nalegne u stezaljku.

⚠ **UPOZORENJE**

Obratite pažnju na pravilan raspored tri različita filterska uloška u uređaju. Pravilan položaj je prikazan na nalepnici svakog filterskog uložka.

8. Odušite sistem i proverite hermetičnost, pogledajte poglavlje *Puštanje u pogon*.

Transport

⚠ **OPREZ**

Zanemarivanje težine

Opasnost od povreda i oštećenja

Priilikom transporta obratite pažnju na težinu uređaja.

- Priilikom transporta u vozilima, uređaj osigurajte od isklizavanja i prevrtanja u skladu sa važećim direktivama.

⚠ OPREZ

Zanemarivanje težine

Opasnost od povreda i oštećenja

Pomoć u slučaju smetnji

Smetnje obično imaju jednostavne uzroke koje možete samostalno da otklonite uz pomoć sledećeg pregleda.

U slučaju da imate nedoumice ili smetnje koje nisu ovde navedene, obratite se ovlašćenoj servisnoj službi.

Greška	Uzrok	Otklanjanje
Nehermetičnost.	Pogrešno montiran uređaj.	<ul style="list-style-type: none"> ● Proveriti pravilnu ugradnju blokirnog ventila, vodova (moraju da budu utaknuti u naglavke sve do graničnika), naglavaka i slavine za vodu, po potrebi pravilno ugraditi, pogledajte poglavlje <i>Ugradnja i priključivanje uređaja</i>.
	Filterski ulošci pogrešno postavljeni.	<ul style="list-style-type: none"> ● Proveriti pravilan položaj filterskih uložaka u prihvatnicima, po potrebi pravilno postaviti filterske uloške, pogledajte poglavlje <i>Zamena filterskog uloška</i>.
	Vodovi ili naglavci oštećeni ili deformisani.	<ul style="list-style-type: none"> ● Proveriti da li na vodovima i naglavcima postoje oštećenja i deformacije, oštećene ili deformisane delove zameniti.
Uređaj ispušta premalo vode.	Filterski ulošci su začepljeni.	<ul style="list-style-type: none"> ● Proveriti poštivanje intervala zamene filterskih uložaka, po potrebi zameniti odgovarajuće filterske uloške. Ako interval zamene još nije dostignut, prvo zameniti levi filterski uložak i odušiti uređaj, pogledajte poglavlje <i>Puštanje u pogon</i>. Ako uređaj i dalje ispušta malu količinu vode, na isti način zameniti srednji filterski uložak. Ako uređaj i dalje ispušta malu količinu vode, na isti način zameniti desni filterski uložak.
	Dovod vode je smanjen.	<ul style="list-style-type: none"> ● Proveriti položaj ugaonog ventila dovoda hladne vode i blokirni ventil, po potrebi u potpunosti otvoriti. ● Proveriti stanje vodova, po potrebi otkloniti savijanja i oštećenja. ● Ako smetnja i dalje postoji, stupite u kontakt sa servisnom službom.
	Pritisak dovoda vode je nedovoljan.	<ul style="list-style-type: none"> ● Na reduktoru pritiska instalacije vode za piće na objektu odn. na posebnom reduktoru pritiska podesiti pritisak dovoda vode na 4 bar. ● Ako smetnja i dalje postoji, stupite u kontakt sa servisnom službom.
Uređaj uopšte ne ispušta vodu.	Dovod vode je prekinut.	<ul style="list-style-type: none"> ● Proveriti položaj ugaonog ventila dovoda hladne vode i blokirni ventil, po potrebi u potpunosti otvoriti. ● Proveriti stanje vodova, po potrebi otkloniti savijanja i oštećenja. ● Ako smetnja i dalje postoji, stupite u kontakt sa servisnom službom.

Грешка	Узрок	Отстраняване
Квалитет водe je изменен (zaprljanje, loš miris/ukus).	Капацитет филтера филтроског улошка je исцрпљен одн. прекорачен je интервал замене.	<ul style="list-style-type: none"> ● Заменили одговарајући филтроски улошак. Ако интервал замене још није достигнут, прво заменили леви филтроски улошак и одушити уредај, погледајте поглавље <i>Пуштање у погон</i>. Ако je квалитет водe и даље изменен, на исти начин заменили средњи филтроски улошак. Ако je квалитет водe и даље изменен, на исти начин заменили десни филтроски улошак.

Гаранција

У свакој земљи важе услови гаранције које je издала наша надлежна дистрибутивна организација. Било какве сметње на уредају отклањамо бесплатно у гарантном року, уколико je узрок сметње грешка у материјалу или производњи. У случају који подлеже гаранцији обратите се са рачуном вашем дистрибутеру или наредној овлашћеној локацији сервисне службе.
(Адресу види на поедни)

Технички подаци

Подаци о снази уредаја

Притисак довода водe	МПа (bar)	0,1-0,4 (1-4)
Температура довода водe	°C	5-38
Температура околине	°C	4-40

Предаја водe (у зависности од доводног притиска и стања филтера)

Филтрирана вода	l/min	2
-----------------	-------	---

Димензије и тежине

Ширина	mm	377
Дубина	mm	168
Висина	mm	421
Тежина	kg	5,66

Задржано право на техничке промене.

Съдържание

Общи указания	128
Указания за безопасност	128
Употреба по предназначение	129
Зашита на околната среда	129
Акcesoари и резервни части	129
Комплект на доставката	129
Описание на уреда	129
Монтаж и свързване на уреда	130
Пускане в експлоатация	132
Експлоатация	132
Грижа и поддръжка	132
Транспортиране	133
Съхранение	133
Помощ при повреди	133
Гаранция	134
Технически данни	135

Общи указания



Преди првото използване на уреда прочетете настоящата оригинална инструкция и глава Указания за безопасност. Процедирайте

съответно.

Запазете оригиналната инструкция за последващо използване или за следващия собственик.

QR-Code® за извикване на онлайн инструкцията за експлоатация ще намерите в:

Фигура В

Търговска марка

QR-Code® е регистрирана търговска марка на DENSO WAVE INCORPORATED.

Указания за безопасност

Степени на опасност

⚠ ОПАСНОСТ

- Указание за непосредствена опасност, която може да доведе до тежки телесни повреди или до смърт.

⚠ ПРЕДУПРЕЖДЕНИЕ

- Указание за възможна опасна ситуация, която може да доведе до тежки телесни повреди или до смърт.

⚠ ПРЕДПАЗЛИВОСТ

- Указание за възможна опасна ситуация, която може да доведе до леки телесни повреди.

ВНИМАНИЕ

- Указание за възможна опасна ситуация, която може да доведе до материални щети.

Указания за безопасност

⚠ ОПАСНОСТ • Опасност от задушаване. Дръжте опаковъчното фолио далече от обсега на деца.

⚠ ПРЕДУПРЕЖДЕНИЕ • Използвайте уреда само по предназначение и съблюдавайте местните условия. • Захранвайте уреда само с питейна вода от обществената водоснабдителна мрежа. Качеството на питейната вода трябва да отговаря най-малкото на водещите принципи, зададени от World Health Organisation (WHO). • Уредът не трябва да бъде монтиран или поддържан от лица (в това число деца) с ограничени физически, сензорни или умствени възможности, или които нямат опит и знания. • Опасност за здравето поради бактерии. При смяната на филтърните патрони следете за хигиена и чистота. При смяната на филтърните патрони носете стерилни ръкавици за еднократна употреба. Редовно почиствайте повърхностите на уреда. Ако Вашето водоснабдително предприятие е предупредило за замърсяване, след отминаването на опасността трябва да смените всички филтърни патрони. • Децата не бива да си играят с уреда. • Децата трябва да бъдат под надзор, за да се гарантира, че не си играят с уреда. • Опасност за здравето поради неправилно ремонтиран уред. Уредът трябва да се ремонтира само от обучен специализиран персонал.

⚠ ПРЕДПАЗЛИВОСТ • Не използвайте уреда, ако той преди това е падал, има видими повреди или тече.

ВНИМАНИЕ • Не почиствайте пластмасовите повърхности на уреда, както и тръбопроводите и изводите със съдържащи алкохол, агресивни или абразивни почистващи препарати. • Работете със и съхранявайте уреда и неговите водопроводни компоненти само във вътрешни помещения без условия за замръзване.

Употреба по предназначение

- Устройството се използва за подаване на филтрирана вода за пиене.
- Филтрираната вода е хранителен продукт и трябва да се използва в рамките на 1 до 2 дни.
- Устройството задържа замърсявания от водопровода, тежки метали, хлор, хормони и лекарства, полимерни микрочастици, бактерии и вируси, както и вещества, които нарушават вкуса и мириса. Всички минерали остават.
- Постъпващата вода трябва да бъде вода за пиене в съответствие със стандарта на СЗО. В този смисъл устройството не е подходящо за използване с вода с неизвестен произход, както и на морска вода или вода от кладенци. Не задържа солите и минералите.
- Филтриращият материал е преминал специална обработка със сребро. Възможно е малко количество сребро, което е безопасно за здравето, да бъде освободено във водата. Това съответства на препоръките на СЗО за водата за пиене.
- При искане на официален орган, например на водоснабдително дружество, за преваряване на водата от водопроводната мрежа филтриращата

система трябва да бъде изведена от употреба. След отмяната на искането за преваряване филтърните патрони трябва да бъдат сменени.

- Уредът може да се използва в следните области:
 - в домакинството и подобни приложения
 - В малки кухни и помещения за почивка
 - в кухните за персонала на магазини, офиси и други работни области
 - в хотели, мотели, пансиони с изхранване и други места за настаняване

Предвидима неправилна употреба

Всяка употреба не по предназначение е недопустима.

Обслужващото лице носи отговорност за повреди, настъпващи поради употреба не по предназначение.

Защита на околната среда



Опаковъчните материали подлежат на рециклиране. Моля, изхвърляйте опаковките по съобразен с околната среда начин.



Старите уреди съдържат ценни материали, подлежащи на рециклиране, които могат да бъдат употребени повторно. Затова ги изхвърляйте, като използвате подходящи системи за събиране.

Указания за съставни вещества (REACH)

Актуална информация за съставките ще намерите на интернет страницата: www.kaercher.de/REACH

Акcesoари и резервни части

Използвайте само оригинални акcesoари и оригинални резервни части, по този начин осигурявате безопасната и безпроблемна експлоатация на уреда.

Информация относно акcesoари и резервни части ще намерите тук: www.kaercher.com.

Комплект на доставката

При разопаковането на уреда проверете съдържанието на кутията за окомплектоване и повреди с помощта на ръководството за обслужване. При липсващи принадлежности или при транспортни щети, моля, обърнете се към Вашия дистрибутор.

Описание на уреда

Вижте изображенията на страницата с графики **Фигура А**

- ① QR код® за достъп до онлайн ръководството за експлоатация
- ② Преден капак
- ③ Заден капак
- ④ Транспортно покритие
- ⑤ Връзка "IN"
- ⑥ Връзка "OUT"
- ⑦ Типова табелка
- ⑧ Чучур
- ⑨ Розетка
- ⑩ Лост

- ① Уплътнителна шайба
- ② Подложна шайба
- ③ Кран
- ④ Крилчата гайка
- ⑤ Бързодействащ куплунг
- ⑥ Коляно 3/8"
- ⑦ Спирателен вентил
- ⑧ Коляно 1/4"
- ⑨ Муфа
- ⑩ Скоба муфа (2 броя)
- ⑪ Скоба коляно 1/4" (2 броя)
- ⑫ Скоба коляно 3/8" (2 броя)
- ⑬ Уплътнение
- ⑭ *Мивка
- ⑮ *Ъглов клапан вход за студена вода
- ⑯ *Гъвкав шлаук
- ⑰ *Ъглов клапан вход за топла вода
- ⑱ *Работен плот
- ⑲ Цокъл
- ⑳ Филтър патрон
 - Филтър Pre-Pure 2.644-302.0 (вляво)
 - Филтър Ну-Protect 2.644-303.0 (в средата)
 - Филтър Post-Protect 2.644-304.0 (вдясно)
- ㉑ Фиксираща скоба
- ㉒ Стикер
- ㉓ Тръба 3/8"
- ㉔ Тръба 1/4"
- ㉕ Доставка
- ㉖ Устройство WPC 120 UF
- ㉗ Удълбочение за хващане

* Не е част от доставката.

Монтаж и свързване на уреда

ВНИМАНИЕ

Работете със и съхранявайте уреда и неговите водопроводни компоненти само във вътрешни помещения без условия за замръзване.

⚠ ПРЕДУПРЕЖДЕНИЕ

Опасност от материални щети вследствие на неправилен монтаж

Повреди на мивката/работния плот и битовата инсталация и повреди поради изтичаща вода.

Монтирайте самостоятелно уреда и неговите компоненти само ако сте квалифицирани за това и имате нужните знания и инструменти.

При съмнения възложете монтажа на продукта на лице, притежаващо професионални знания.

След монтажа задължително проверете за липса на пропускливи места в цялата система.

- Температурата и входното налягане на водата трябва да съответстват на посочените стойности, вж. глава *Технически данни*.

ВНИМАНИЕ

При по-високи налягания в тръбопровода задължително монтирайте редуктор пред него!

- В зависимост от валидните на мястото разпоредби се изисква монтаж на одобрен клапан за предотвратяване на обратен поток.
- Поставете уреда с основата надолу върху равна, хоризонтална повърхност.
- Трябва да има безпрепятствен достъп до капака и спирателния вентил.
- Разстоянието от излъчващи топлина уреди, като напр. вградени под плота бойлери или неизолирани тръбопроводи за топла вода, трябва да бъде мин. 100 mm.
- Свързвайте уреда само с приложените тръбопроводи.
- Не използвайте употребявани тръбопроводи.
- Не прегъвайте тръбопроводите и не ги опъвайте, усуквайте или нагъвайте.
- Не поставяйте никакви предмети върху тръбопроводите.

Схема на свързване

1. При монтажа съблюдавайте схемата на свързване:

Фигура С

Проверка и настройка на налягането на постъпващата вода

1. Проверете налягането на постъпващата вода от редуктора на инсталацията за питейна вода в сградата. То в никакъв случай не трябва да превишава посочената в глава *Технически данни* максимална стойност. Препоръчваме да настроите налягането на постъпващата вода на 0,4 MPa (4 bar).

Ако в инсталацията за питейна вода на сградата няма редуктор, такъв трябва да бъде монтиран пред уреда.

Ако не може да се установи стойността на налягането на постъпващата вода в инсталацията за питейна вода на сградата, пред уреда трябва да се монтира отделен редуктор.

Монтиране на кран за вода

- Изберете монтажното положение така, че за монтажа кранът за вода да бъде достъпен отдолу и отворът на чучура да бъде над мивката. Предвидете достатъчно място за свързването на тръбопровода 1/4".
- Дебелината на материала А на мивката/ работния плот не трябва да превишава макс. 24 mm. При по-големи дебелини на материала работният плот може да бъде съответно намален отдолу. При съмнения възложете монтажа на продукта на лице, притежаващо професионални знания.
- Горните и долните опорни повърхности трябва да бъдат равни и успоредни, с диаметър В от мин. 50 mm.

Схема на монтажа

Фигура D

1. Направете отвор с диаметър С от 12 mm за монтажа на крана за вода.
Използвайте бормашини или инструменти, подходящи за материала на мивката/работния плот.
При необходимост направете предварителен отвор.
2. Свалете защитното фолио на розетката.
3. Поставете розетката и уплътнителната шайба на крана за вода.
4. Поставете крана за вода отгоре в отвора и го нагласете.
5. Поставете подложната шайба отдолу на крана за вода и затегнете крилчатата гайка.
2. За отстраняването на тръбопровод:
Фигура G
 - a Свалете скобата на бързодействащия куплунг.
 - b Натиснете бързодействащия куплунг назад и го задържете.
 - c Извадете тръбопровода от бързодействащия куплунг.

Указание

Отстраняването на муфа на уреда или на крана за вода се извършва по същия начин.

Свързване на тръбопровод (към спирателния вентил)

3. За свързване на тръбопровода:
Фигура H
 - a Развийте гайката и я плъзнете върху тръбопровода.
 - b Плъхнете тръбопровода докрай в извода.
 - c Затегнете гайката на извода.
 - d Дръпнете тръбопровода, за да проверите за правилно положение.

Отстраняване на тръбопровод (на спирателния вентил)

4. За отстраняване на тръбопровода:

Фигура I

- a Развийте гайката.
- b Извадете тръбопровода от извода.

Скъсяване на тръбопровод

5. При необходимост внимателно отрежете тръбопровода с остър макетен нож перпендикулярно на надлъжната ос.

Фигура J

ВНИМАНИЕ

*Не отрязвайте тръбопровода под ъгъл.
Не променяйте формата на тръбопровода.
Не използвайте ножици, ножове със страничен режеш ръб или подобни инструменти, тъй като те деформират тръбопровода и променят неговото напречно сечение.*

Свързване на тръбопровод 3/8"

1. Свържете тръбопровода 3/8" към спирателния вентил.
Фигура K
2. Свалете капака за транспортиране от задния капак, той вече не е необходим.
3. Поставете тръбопровода 3/8" към извода "IN" на уреда.
При необходимост скъсете тръбопровода 3/8".
4. Свържете тръбопровода 3/8" с ъгловата муфа 3/8" към извода "IN".

Свързване на тръбопровод 1/4"

1. Свържете муфата в долната част на крана за вода.
Фигура L
2. Свържете тръбопровода 1/4" към муфата.
3. Поставете тръбопровода 1/4" към извода "OUT" на уреда.
При необходимост скъсете тръбопровода 1/4".
4. Свържете тръбопровода 1/4" с ъгловата муфа 1/4" към извода "OUT".

Монтиране на спирателен вентил

⚠ ПРЕДУПРЕЖДЕНИЕ

Опасност от повреда поради твърде висока температура на водата

Вода с температура над 38° C нанася необратими повреди на филтърните патрони.

Свързвайте спирателния вентил само към ъгловия вентил за захранване със студена вода, никога към ъглов вентил за захранване с топла вода.

Указание

В повечето случаи ъгловият вентил за захранване със студена вода се намира отясно, а опционалният ъглов вентил за захранване с топла вода - отляво.

1. Монтирайте спирателния вентил между ъгловия вентил за захранване със студена вода и гъвкавия шлаух.

Фигура E

- a Затворете ъгловия вентил.
- b Развийте гъвкавия шлаух на ъгловия вентил за захранване със студена вода.
- c Завинтете спирателния кран с уплътнението към ъгловия вентил за захранване със студена вода.
- d Завинтете гъвкавия шлаух към спирателния вентил.

Указания за монтажа на тръбопроводите

- Поставете уреда така, че тръбопроводите да бъдат възможно най-къси.
- Трябва да има достъп до предния капак.
- С изключение на свързването към спирателния вентил, тръбопроводите се свързват чрез муфи с бързодействащи куплунзи.
- На спирателния кран тръбопроводът се закрепва към извода с гайка.

Свързване на тръбопровод (с изключение на свързването към спирателния вентил)

1. За свързването на тръбопровод:
Фигура F
 - a Свалете скобата на бързодействащия куплунг.
 - b Плъхнете тръбопровода докрай в бързодействащия куплунг.
 - c Поставете скобата на бързодействащия куплунг.
 - d Дръпнете тръбопровода, за да проверите за правилно положение.

Указание

Свързването на муфа към уреда или към крана за вода се извършва по същия начин.

Отстраняване на тръбопровод (с изключение на отстраняването от спирателния вентил)

Пускане в експлоатация

1. Свалете предния капак.
Вкарайте пръсти в прореза за хващане и изтеглете предния капак на уреда.
При монтаж поставете предния капак върху цокъла и го затворете към уреда.
Фигура М
2. Отворете входа за студена вода:
Фигура N
 - a Отворете ъгловия клапан на входа за студена вода.
 - b Отворете спирателния клапан.
3. Проверете херметичността на уреда и връзките.
При нехерметичност затворете ъгловия клапан вход за студена вода и отстранете теча.
4. Отворете крана и оставете да изтекат около 10 l вода, вижте глава *Обслужване*.
Системата се промива, евентуалните остатъци се отмиват и филтърните патрони се обезвъздушават.
Изтичащата в началото вода с тъмен цвят е нормална и причина за нея е използваният активен въглен.
Използвайте водата, когато започне да тече напълно бистра.
5. Проверете отново херметичността на уреда и всичките му връзки.
6. Затворете крана за водата.
Уредът отново е готов за работа.

Експлоатация

Обслужване

1. Отворете крана за водата.
Фигура O
 - a Завъртете чучура в желаното положение.
 - b Завъртете лоста за източване на вода обратно на часовниковата стрелка.

Указание

Всеки ден преди първото използване на водата първо оставайте да изтече 1 l вода.
Системата се промива и се гарантира високото качество на взетата вода.
Ако повече от 3 дни не е била източвана вода, първо оставете да изтекат 10 l вода.

Грижа и поддръжка

Почистване на уреда

ВНИМАНИЕ

Неправилно почистване

Опасност от повреда.

Не използвайте абразивни или агресивни почистващи препарати.

1. Редовно избърсвайте корпуса на уреда с мека, влажна кърпа.

Интервали за смяна на филтърните патрони

Филтърен патрон	Смяна най-късно на всеки
Pre-Pure филтър 2 644-302,0	6 месеца
Hy-Protect филтър 2 644-303,0	12 месеца
Post-Protect филтър 2 644-304,0	12 месеца

Интервалът за смяна на филтърните патрони е различен в зависимост от качеството на постъпващата вода.

Смяна на филтърен патрон

⚠ ПРЕДУПРЕЖДЕНИЕ

Опасност за здравето поради навлизане на бактерии, респ. недостатъчно филтриращо действие

Навлизане на бактерии поради неправилно инсталиране, боравене или ремонт.

Недостатъчно филтриращо действие поради неправилен монтаж, респ. почистване на филтърните вложки на филтърните патрони, респ. неспазване на интервалите за смяна. При монтажа на филтърни патрони следете особено за хигиена и чистота.

При смяната на филтърните патрони носете стерилни ръкавици за еднократна употреба.

Разопакувайте новите филтърни патрони непосредствено преди монтажа.

Следете за правилното разположение на филтърните патрони в уреда.

Не се опитвайте да почиствате филтърните вложки на филтърните патрони, а сменяйте филтърните патрони при достигане на интервала за смяна или недостатъчно филтриращо действие. Филтърните вложки не могат да се почистват или ремонтират. Възлагайте ремонта на уреда само на обучен специализиран персонал.

1. Освободете налягането в системата.

Фигура P

- a Затворете спирателния клапан.
 - b Отворете крана за водата.
2. Свалете предния капак.
Вкарайте пръсти в прореза за хващане и изтеглете предния капак на уреда.
При монтаж поставете предния капак върху цокъла и го затворете към уреда.
Фигура M
 3. Сложете стерилни ръкавици за еднократна употреба.
 4. Извадете филтърния патрон, който трябва да бъде сменен.
Фигура Q
 - a Избутайте филтърния патрон от фиксиращата скоба и я завъртете навън на максимум 45°.
 - b Завъртете филтърния патрон на приблизително 90° обратно на часовниковата стрелка и я изтеглете от гнездото.
Изхвърлете филтърния патрон заедно с битовите отпадъци.
 5. Разопакувайте новия филтърен патрон.

6. Отбележете датата на смяната върху стикера на филтърния патрон.
7. Поставете новия филтърен патрон.
 - a Избутайте филтърния патрон в гнездото и го завъртете на приблизително 90° по посока на часовниковата стрелка до упор.
 - b Завъртете надолу филтърния патрон, така че да изщрака във фиксиращата скоба.

⚠ ПРЕДУПРЕЖДЕНИЕ

Внимавайте за правилното разполагане на трите различни филтърни патрона в устройството.

Правилното разположение е показано на стикера на всеки от филтърните патрони.

8. Обезвъздушете системата и проверете херметичността, вижте глава *Пускане в експлоатация*.

Транспортиране

⚠ ПРЕДПАЗЛИВОСТ

Несъблюдаване на теглото

Опасност от наранявания и повреди

При транспортиране съблюдавайте теглото на уреда.

- При транспортиране в превозни средства осигурявайте уреда срещу изплъзване и преобръщане в съответствие с валидните инструкции.

Съхранение

⚠ ПРЕДПАЗЛИВОСТ

Несъблюдаване на теглото

Опасност от наранявания и повреди

При съхранението вземайте под внимание теглото на уреда.

1. Съхранявайте уреда на място, където липсват условия за замръзване.

Помощ при повреди

Много често причините за повреда са елементарни и с помощта на следните указания може сами да ги

отстраните. Ако не сте сигурни или повредите не са описани тук, обърнете се към оторизирания сервис.

Грешка	Причина	Отстраняване
Пропускливи места.	Уредът е монтиран неправилно.	<ul style="list-style-type: none"> ● Проверете за правилен монтаж на спирателния вентил, тръбопроводите (трябва да са пхнати докрай в муфите), муфите и крана за вода, при необходимост ги монтирайте правилно, вж. глава <i>Монтаж и свързване на уреда</i>.
	Филтърните патрони са поставени неправилно.	<ul style="list-style-type: none"> ● Проверете за правилно положение на филтърните патрони в гнездата, при необходимост ги поставете правилно, вж. глава <i>Смяна на филтърен патрон</i>.
	Тръбопроводите или муфите са повредени или деформирани.	<ul style="list-style-type: none"> ● Проверете тръбопроводите и муфите за повреди и деформации, сменете повредените или деформирани части.

Грешка	Причина	Отстраняване
Уредът доставя твърде малко вода.	Филтриращите патрони са запушени.	<ul style="list-style-type: none"> ● Проверете за спазването на интервалите за смяна на филтърните патрони, при необходимост сменете съответните филтърни патрони. Ако интервалът за смяна все още не е достигнат, първо сменете левия филтърен патрон и обезвъздушете уреда, вж. глава <i>Пускане в експлоатация</i>. Ако уредът продължава да доставя твърде малко вода, сменете средния филтърен патрон по същия начин. Ако уредът продължава да доставя твърде малко вода, сменете десния филтърен патрон по същия начин.
	Подаването на вода е намалено.	<ul style="list-style-type: none"> ● Проверете положението на ъгловия вентил за захранване със студена вода и на спирателния вентил, при необходимост ги отворете напълно. ● Проверете състоянието на тръбопроводите, при необходимост отстранете налични прегъвания и повреди. ● Ако повредата остане, свържете се със сервиза.
	Налягането на постъпващата вода е твърде ниско.	<ul style="list-style-type: none"> ● От редуктора на инсталацията за питейна вода в сградата, респ. от отделния редуктор настройте налягането на постъпващата вода на 4 bar. ● Ако повредата остане, свържете се със сервиза.
Уредът не доставя вода.	Подаването на вода е прекъснато.	<ul style="list-style-type: none"> ● Проверете положението на ъгловия вентил за захранване със студена вода и на спирателния вентил, при необходимост ги отворете напълно. ● Проверете състоянието на тръбопроводите, при необходимост отстранете налични прегъвания и повреди. ● Ако повредата остане, свържете се със сервиза.
Качеството на водата е влошено (замърсяване, лоша миризма/лош вкус).	Филтриращият капацитет на някой от филтърните патрони е изчерпан, респ. интервалът за смяна е превишен.	<ul style="list-style-type: none"> ● Сменете съответния филтърен патрон. Ако интервалът за смяна все още не е достигнат, първо сменете левия филтърен патрон и обезвъздушете уреда, вж. глава <i>Пускане в експлоатация</i>. Ако качеството на водата продължава да е лошо, сменете средния филтърен патрон по същия начин. Ако качеството на водата продължава да е лошо, сменете десния филтърен патрон по същия начин.

Гаранция

Във всяка държава са валидни издадените от нашия оторизиран дистрибутор гаранционни условия. Евантуални повреди на Вашия уред ще отстраним в рамките на гаранционния срок безплатно, ако се касае за дефект в материалите или производствен дефект. В случай на предявяване на право на гаранция, се обърнете към Вашия дистрибутор или

към най-близкия оторизиран сервиз, като представите касовата бележка.
(Адрес, вж. задната страна)

Технически данни

Данни за мощността на уреда

Налягане на постъпващата вода	MPa (bar)	0,1-0,4 (1-4)
Температура на постъпващата вода	°C	5-38
Околна температура	°C	4-40

Подаване на вода (в зависимост от налягането на постъпващата вода и състоянието на филтъра)

Филтрирана вода	l/min	2
-----------------	-------	---

Размери и тегла

Широчина	mm	377
Дълбочина	mm	168
Височина	mm	421
Тегло	kg	5,66

Запазваме си правото на технически промени.

Sisukord

Üldjuhised	135
Ohutusjuhised	135
Sihtotstarbeline kasutamine	136
Keskonnakaitse	136
Lisavarustus ja varuosad	136
Tarnekomplekt	136
Seadme kirjeldus	136
Seadme paigaldamine ja ühendamine	137
Käikuvõtmine	138
Käitus	138
Hooldus ja jooksevremont	138
Transport	139
Ladustamine	139
Abi rikete korral	139
Garantii	140
Tehnilised andmed	140

Üldjuhised



Lugege enne seadme esmakordset kasutamist seda algupärasr kasutusjuhendit ja ohutusjuhiste peatükki. Toimige sellele vastavalt.

Hoidke algupärane kasutusjuhend hilisemaks kasutamiseks või järgmise omaniku tarbeks alles. QR-koodi® online-kasutusjuhendi ettekutsumiseks leiate siit:

Joonis B

Kaubamärk

QR kood® on ettevõtte DENSO WAVE INCORPORATED registreeritud kaubamärk.

Ohutusjuhised

Ohuastmed

⚠ OHT

- Viide vahetult ähvardavale ohule, mis võib põhjustada raskeid kehavigastusi või lõppeda surmaga.

⚠ HOIATUS

- Viide võimalikule ohtlikule olukorrale, mis võib põhjustada raskeid kehavigastusi või lõppeda surmaga.

⚠ ETTEVAATUS

- Viide võimalikule ohtlikule olukorrale, mis võib põhjustada kergeid vigastusi.

TÄHELEPANU

- Viide võimalikule ohtlikule olukorrale, mis võib põhjustada varakahjusid.

Ohutusjuhised

⚠ **OHT** • Lämmisohut. Hoidke pakendikiled lastest eemal.

⚠ **HOIATUS** • Kasutage seadet ainult sihtotstarbeliselt ja võtke arvesse kohalikke tingimusi. • Lisage seadmele eranditult kohaliku veevarustaja joogivett. Joogivee kvaliteet peab vähemalt vastama Maailma Terviseorganisatsiooni (WHO) juhiste. • Seadet ei tohi paigaldada ega hooldada piiratud füüsiliste, sensoorsete või vaimsete võimetega isikud (sealhulgas lapsed) või kogemuste ja teadmiste puudumisel. • Oht tervisele bakterite tõttu. Pidage filtrikassettide väljavahetamisel silmas hügieeni ja puhtust. Kandke filtrikassettide vahetamisel steriilseid ühekordseid kindaid. Puhastage seadme pindu regulaarselt. Kui Teie joogiveevarustaja

on hoiatanud saastumise eest, peate pärast ohu möödumist kõik filtrikassetid välja vahetama. • Lapsed ei tohi seadmega mängida. • Teostage laste üle järelevalvet kindlustamaks, et nad seadmega ei mängi. • Oht tervisele valesti remonditud seadme tõttu. Seadet tohib parandada ainult koolitatud erialapersonal.

△ ETTEVAATUS • Ärge kasutage seadet, kui see on eelnevalt alla kukkunud, nähtavalt kahjustatud või lekib.

TÄHELEPANU • Ärge puhastage seadme plastpindu ega torusid ja ühendusi alkoholisisaldusega, agressiivsete või abrasiivsete puhastusvahenditega.

• Käitage ja ladustage seadet ja selle vetjühtivaid komponente ainult külmumiskindlates siseruumides.

Sihtotstarbeline kasutamine

- Seade on ette nähtud filtreeritud joogivee väljastamiseks.
- Filtreeritud vesi on toiduaine ja see tuleb ära kasutada 1-2 päeva jooksul.
- Seade tõkestab torustikust pärit jäägid, raskemetallid, kloori, hormooni- ja ravimijäägid, mikroplastid, bakterid ja viirused ning maitset ja lõhna halvendavad ained. Kõik mineraalid säilivad.
- Sisendvesi peab olema WHO standardile vastav joogivesi. Seade ei sobi seega tundmatu päritoluga vee ning mere ega kaevuvee kasutamiseks. See ei tõkesta sooli ja mineraale.
- Filtermaterjali töödeldakse spetsiaalselt hõbedaga. Väike kogus tervisele ohutut hõbedat võib sattuda vette. See vastab WHO soovitudele joogivee kohta.
- Kui ametlik asutus, nt veevarustaja, nõuab kraanivee keemist, siis tuleb filtrisüsteem käigust võtta. Pärast keemismõõde lõppu tuleb filtrikassetid välja vahetada.
- Seadet saab kasutada järgmistes valdkondades:
 - Kodumajapidamises ja sarnastes rakendustes
 - Teeköörides ja puhkeruumides
 - Kaupluste, kontorite ja muude tööruumide personali köögilades
 - Hotellides, motellides, kodumajutustes ja muudes majutuskohtades

Ette nähtav väärkasutus

Iga mittesihtotstarbeline kasutamine on lubamatu. Operaator vastutab kahjude eest, mis tekivad mittesihtotstarbelise kasutamise tõttu.

Keskonnakaitse



Pakkematerjalid on taaskasutatavad. Palun utiliiseerige pakendid keskkonnasäästlikult.



Jäätmed sisaldavad väärtuslikke taaskasutatavaid materjale, mis tuleks ringlusse võtta. Kõrvaldage jäätmed sobivate kogumissüsteemide kaudu.

Juhised koostisainete kohta (REACH)

Kehtiva teabe koostisainete kohta leiate aadressilt: www.kaercher.de/REACH

Lisavarustus ja varuosad

Kasutage ainult originaalvarukuid ja originaalvaruosi, mis tagavad seadme ohutu ja tõrgeteta käituse. Tarvikute ja varuosade kohta leiate teavet aadressilt www.kaercher.com.

Tarnekomplekt

Kontrollige seadme lahtipakkimisel kasutusjuhendi abil karbi sisu täielikkust ja kahjustuste puudumist. Puuduolevate tarvikute või transpordikahjustuste korral pöörduge palun oma edasimüüja poole.

Seadme kirjeldus

Jooniseid vt graafika leheküljelt

Joonis A

- ① QR-kood® online-kasutusjuhendi ettekutsumiseks
- ② Eesmine kate
- ③ Tagumine kate
- ④ Transpordikate
- ⑤ Ühendus „IN“
- ⑥ Ühendus „OUT“
- ⑦ Tüübisilt
- ⑧ Väljastus
- ⑨ Rosett
- ⑩ Hooob
- ⑪ Tihendusseib
- ⑫ Alusseib
- ⑬ Veekraan
- ⑭ Tiibmutter
- ⑮ Kiirliitmik
- ⑯ Nurkmuhv 3/8"
- ⑰ Sulgurventiil
- ⑱ Nurkmuhv 1/4"
- ⑲ Muhv
- ⑳ Muhvi klamber (2 tk)
- ㉑ Nurkmuhvi klamber 1/4" (2 tk)
- ㉒ Nurkmuhvi klamber 3/8" (2 tk)
- ㉓ Tihend
- ㉔ *Valamu
- ㉕ *Külmavee juurdevoolu nurkventiil
- ㉖ *Painduv voolik
- ㉗ *Soojavee juurdevoolu nurkventiil
- ㉘ *Tööplaat
- ㉙ Sokkel
- ㉚ Filtrikasset
 - Pre-Pure filter 2.644-302.0 (vasakul)
 - Hy-Protect filter 2.644-303.0 (keskel)
 - Post-Protect filter 2.644-304.0 (paremal)
- ㉛ Hoideklamber
- ㉜ Kleebis
- ㉝ Torustik 3/8"
- ㉞ Torustik 1/4"
- ㉟ Pesa

36 Seade WPC 120 UF

37 Haardesüvend

* Ei sisaldu tarnekomplektis.

Seadme paigaldamine ja ühendamine

TÄHELEPANU

Käitage ja ladustage seadet ja selle vettjuhtivaid komponente ainult külmumiskindlates siseruumides.

△ HOIATUS

Varakahjude oht asjatundmatu paigaldamise tõttu
Kahjustused valamul / tööplaadil ja maja installatsioonis ning kahjustused väljuva vee tõttu.

Paigaldage seade ja selle komponendid ainult siis ise, kui olete selleks võimeline ning Teil on vajalikud teadmised ja tööriistad.

Kahtluse korral laske seade paigaldada erialateadmistega isikul.

Kontrollige pärast paigaldamist tingimata kogu süsteemi tihedust.

- Veetemperatuur ja vee sisendrõhk peavad vastama etteantud väärtustele, vt peatükki *Tehnilised andmed*.

TÄHELEPANU

Suuremate torurõhkude korral on tuleb kindlasti ette võtta väline rõhureduktor!

- Olenevalt kohalikest eeskirjadest on nõutav heakskiidetud tagasivoolutakisti paigaldamine.
- Asetage seade sokliga allapoole tasasele, horisontaalsele pinnale.
- Eesmine kate ja sulgurventiil peavad olema vabalt ligipääsetavad.
- Kaugus soojust kiirgavatest seadmetest nagu nt lauavalustest boileritest või isoleerimata soojaveetorustikest peab olema vähemalt 100 mm.
- Ühendage seade ainult kaasasolevate torude külge.
- Ärge kasutage kasutatud torusid.
- Ärge murdke torusid ega koormake neid tõmbe, torsiooni või kokkusurumisega.
- Ärge asetage torudele esemeid.

Ühenduskeem

1. Järgige paigaldamisel ühenduskeemi:

Joonis C

Vee juurdevoolurõhu kontrollimine ja seadistamine

1. Kontrollige vee juurdevoolurõhku hoone joogiveeinstallatsiooni rõhureduktoril. See ei tohi mingil juhul ületada peatükis *Tehnilised andmed* esitatud maksimaalset väärtust. Soovitame seadistada vee juurdevoolurõhk 0,4 MPa (4 bar) peale.

Kui hoone joogiveeinstallatsioonis puudub rõhureduktor, tuleb seadme ettepoole ühendada eraldi rõhureduktor.

Kui vee juurdevoolurõhu väärtust ei saa hoone joogiveeinstallatsioonis kindlaks teha, tuleb seadme ettepoole ühendada eraldi rõhureduktor.

Veekraani paigaldamine

- Valige paigaldusasend nii, et veekraan on montaažiks altpoolt ligipääsetav ja väljavooluava asub valamu kohal. Jätke 1/4" toru ühendamiseks piisavalt ruumi.
- Valamu / tööplaadi materjalitugevus A võib olla max 24. Suurema materjalipaksuse korral võib töö-

plaadi varustada altpoolt vastava süvisega. Kahtluse korral laske seade paigaldada erialateadmistega isikul.

- Ülemised ja alumised aluspinnad peavad olema tasased ja paralleelsed, läbimõõduga B min 50 mm.

Paigalduskeem

Joonis D

1. Paigaldage veekraani paigaldamiseks ava läbimõõduga C 12 mm. Kasutage valamul / tööplaadi materjalile sobivaid puure või tööriistu. Vajaduse korral eelpuurida.
2. Tõmmake rosetiit kaitsekile ära.
3. Pistke roset ja tihendussein veekraanile.
4. Sisestage veekraan ülaltpoolt avasse ja joondage välja.
5. Pistke alusseis altpoolt kraanile ja keerake tiibmutter kinni.

Sulgurventiili paigaldamine

△ HOIATUS

Kahjustusohu liiga kõrge veetemperatuuri tõttu

Üle 38 °C temperatuuriga vesi kahjustab filtrikassette pöördumatult.

Ühendage sulgurventiil eranditult külmavee juurdevoolu nurkventiili külge, mitte kunagi soojavee juurdevoolu nurkventiili külge.

Märkus

Külmavee juurdevoolu nurkventiil asub enamasti paremal, optionaalne soojavee juurdevoolu nurkventiil enamasti vasakul.

1. Paigaldage sulgurventiil külmavee juurdevoolu nurkventiili ja painduva vooliku vahele.

Joonis E

- a Sulgege nurkventiil.
- b Keerake painduv voolik külmavee juurdevoolu nurkventiililt maha.
- c Krucvige sulgurventiil tihendiga külmavee juurdevoolu nurkventiili külge.
- d Krucvige painduv voolik sulgurventiili külge.

Juhised toru montaažiks

- Seadke seade üles nii, et torud saab hoida võimalikult lühikesed.
- Eesmine kate peab olema ligipääsetav.
- Torud ühendatakse kiirliitmikega muhvide abil, välja arvatud sulgurventiilil.
- Sulgurventiilile kinnitatakse toru mutriga ühenduse külge.

Toru ühendamine (välja arvatud sulgurventiilil)

1. Toru ühendamiseks toimige järgmiselt:

Joonis F

- a Tõmmake klamber kiirliitmikult ära.
- b Pistke toru lõpuni kiirliitmikusse.
- c Pistke klambrid kiirliitmikule.
- d Tõmmake torust, et kontrollida õiget asetust.

Märkus

Muhvi ühendamine seadme või veekraani külge toimub samal viisil.

Toru äratõmbamine (välja arvatud sulgurventiilil)

2. Toru lahtiühendamiseks toimige järgmiselt:

Joonis G

- a Tõmmake klamber kiirliitmikult ära.
- b Suruge kiirliitmik tagasi ja hoidke kinni.
- c Tõmmake toru kiirliitmikust välja.

Märkus

Seadmel või veekraanil oleva muhvi äratõmbamine toimub samamoodi.

Toru ühendamine (sulgurventiilile)

- Toru ühendamiseks toimige järgmiselt:
Joonis H
 - Keerake mutter lahti ja lükake torule.
 - Pistke toru kuni lõpuni ühendusse.
 - Pingutage mutter ühendusel kinni.
 - Tõmmake torust, et kontrollida õiget asetust.

Toru äratõmbamine (sulgurventiililt)

- Toru äratõmbamiseks:
Joonis I
 - Keerake mutter maha.
 - Tõmmake toru ühendusest välja.

Toru lühendamine

- Vajaduse korral lõigake toru ettevaatlikult vaibanoaga pikitelje suhtes täisnurkselt.

Joonis J

TÄHELEPANU

Ärge lõigake toru viiltu.

Ärge deformeerige toru.

Ärge kasutage kääre, küljelõikureid ega muid sarnaseid tööriistu, kuna need deformeerivad toru ja muudavad toru ristlõiget.

Toru 3/8" ühendamine

- Ühendage toru 3/8" sulgurventiilile.
Joonis K
- Eemaldage transpordikate tagumiselt kattelt, seda pole enam vaja.
- Paigaldage toru 3/8" seadmel olevasse ühendusse "IN".
Vajaduse korral lühendage toru 3/8".
- Ühendage toru 3/8" nurkmuhviga 3/8" ühenduse "IN" külge.

Toru 1/4" ühendamine

- Ühendage muhv altpoolt veekraani külge.
Joonis L
- Ühendage toru 1/4" muhvi külge.
- Paigaldage toru 1/4" seadmel olevasse ühendusse "OUT".
Vajaduse korral lühendage toru 1/4".
- Ühendage toru 1/4" nurkmuhviga 1/4" ühenduse "OUT" külge.

Käikuvõtmine

- Võtke eesmine kate ära.
Võtke kinni haardesüvendist ja tõmmake seadme eesmine kate ära.
Paigaldamiseks asetage eesmine kate soklile ja klappige seadmele.
Joonis M
- Külmavee juurdevoolu avamine:
Joonis N
 - Avage külmavee juurdevoolu nurkventiil.
 - Avage sulgurventiil.
- Kontrollige seadet ja kõiki ühendusi tiheduse suhtes.
Lekke korral sulgege külmavee juurdevoolu nurkventiil ja kõrvaldage leke.
- Avage veekraan ja laske u 10 l vett välja voolata, vt peatükki **Käsitsemine**.
Süsteemi loputatakse, võimalikud jäägid loputatakse välja ja filtrikassettidest lastakse õhk välja.
Alguses väljuv tumedat värvi vesi on normaalne ja see on tingitud kasutatud aktiivsöest.
Kasutage vett alles siis, kui see on täiesti selge.
- Kontrollige seadet ja kõiki ühendusi uuesti lekete suhtes.

- Sulgege veekraan.
Seade on nüüd kasutusvalmis.

Käitus

Käitsemine

- Avage veekraan.
Joonis O
 - Keerake väljastusava soovitud asendisse.
 - Vee võtmiseks keerake hooa vastupäeva.

Märkus

Laske iga päev enne vee esmakordset kasutamist kõigepealt 1 l vett välja voolata.

Süsteemi loputatakse ja tagatakse võetava vee kõrge kvaliteet.

Kui vett pole võetud kauem kui 3 päeva, laske kõigepealt 10 l veel välja voolata.

Hooldus ja jooksevremont

Seadme puhastamine

TÄHELEPANU

Asjatundmatu puhastamine

Kahjustusohut.

Ärge kasutage hõõruvaid ega agressiivseid puhastusvahendeid.

- Pühkige seadme korpus regulaarselt pehme, niiske lapiga.

Filtrikasseti vahetusintervallid

Filtrikassett	Vahetus hiljemalt
Pre-Pure filter 2 644-302.0	6 kuud
Hy-Protect filter 2 644-303.0	12 kuud
Post-Protect filter 2 644-304.0	12 kuud

Filtrikassettide vahetusintervall varieerub sõltuvalt juurdevooluee kvaliteedist.

Filtrikasseti väljavahetamine

△ HOIATUS

Terviserisk bakterite sissekandumise või ebapiisava filtritoime tõttu

Bakterite sissekandumine asjatundmatu installatsiooni, käsitsemise või remondi tõttu.

Ebapiisav filtritoime filtrikassettide filtrisüdamikke vale paigaldamise või puhastamise tõttu või vahetusintervallide eiramise tõttu.

Pidage filtrikassettide paigaldamisel silmas eelkõige hügieeni ja puhtust.

Kandke filtrikassettide vahetamisel steriilseid ühekordseid kindaid.

Pakkige uued filtrikassetid lahti alles vahetult enne paigaldamist.

Pöörake tähelepanu filtrikassettide õigele paigutusele seadmes.

Ärge püüdke puhastada filtrikassettide filtrisüdamikke, vaid vahetage filtrikassetid vahetusintervalli saabumisel või ebapiisava filtritoime korral välja. Filtrisüdamikke ei saa puhastada ega töödelda.

Laske seadet remontida ainult vastava väljaõppe saanud personalil.

- Vabastage süsteemist rõhk.

Joonis P

- Sulgege sulgurventiil.

- b Avage veekraan.
2. Vötke eesmine kate ära.
Vötke kinni haardesüvendist ja tõmmake seadme eesmine kate ära.
Paigaldamiseks asetage eesmine kate soklile ja klappige seadmele.

Joonis M

3. Pange kätte steriilsed ühekordsed kindad.
4. Eemaldage vahetatav filtrikassett.

Joonis Q

- a Vabastage filtrikassett hoideklambrist ja keerake max 45° välja.
- b Keerake filtrikassetti u 90° vastupäeva ja vötke kinnituspesast välja.
Utiliseerige filtrikassett koos olmeprügiga.
5. Pakkige uus filtrikassett lahti.
6. Märkige vahetamise kuupäev filtrikassetti kleebisele.
7. Paigaldage uus filtrikassett.
- a Lükake filtrikassett kinnituspessa ja keerake u 90° päripäeva kuni piirajani.
- b Pöörake filtrikassett alla, kuni see hoideklambri fikseerub.

⚠ HOIATUS

Pöörake tähelepanu kolme erineva filtrikasseti õigele paigutusele seadmes. Õige asend on näidatud iga filtrikasseti kleebisel.

8. Laske süsteemist õhk välja ja kontrollige tihedust, vt peatükki *Käikuvõtmine*.

Transport

⚠ ETTEVAATUS

Kaalu eiramine

Vigastus- ja kahjustusoh

Pidage transportimisel silmas seadme kaalu.

- Kindlustage seade sõidukites transportimisel vastavalt kehtivatele määrustele libisemise ja ümberkukumise vastu.

Ladustamine

⚠ ETTEVAATUS

Kaalu eiramine

Vigastus- ja kahjustusoh

Pidage ladustamisel silmas seadme kaalu.

1. Hoidke seadet külmumiskindlas kohas.

Abi rikete korral

Riketel on sageli lihtsad põhjused, mille saate järgneva ülevaate abil ise kõrvaldada. Kahtluse korral või siin ni-

metamata rikete puhul pöörduge palun volitatud kliendi-teeninduse poole.

Viga	Põhjus	Kõrvaldamine
Leke.	Seade on valesti paigaldatud.	<ul style="list-style-type: none"> Kontrollige sulgurventiili, torude (peavad olema kuni lõpuni muhvidesse pistetud), muhvide ja veekraani õiget paigaldust, vajaduse korral paigaldage õigesti, vt peatükki <i>Seadme paigaldamine ja ühendamine</i>.
	Filtrikassetid on valesti sisestatud.	<ul style="list-style-type: none"> Kontrollige filtrikassetide õiget asetust kinnituspesades, vajaduse korral sisestage filtrikassetid õigesti, vt peatükki <i>Filtrikasseti väljavahetamine</i>.
	Torud või muhvid kahjustatud või deformeerunud.	<ul style="list-style-type: none"> Kontrollige torusid ja muhve kahjustuste ja deformatsioonide suhtes, asendage kahjustatud või deformeerunud detailid uutega.
Seade annab liiga vähe vett.	Filtrikassetid on ummistunud.	<ul style="list-style-type: none"> Kontrollige filtrikassetide vahetusintervallidest kinnipidamist ja vajaduse korral vahetage vastavad filtrikassetid välja. Kui vahetusintervall pole veel kätte jõudnud, vahetage kõigepealt vasak filtrikassett ja laske seadmest õhk välja, vt peatükki <i>Käikuvõtmine</i>. Kui seade annab jätkuvalt liiga vähe vett, vahetage keskmine filtrikassett samamoodi välja. Kui seade annab jätkuvalt liiga vähe vett, vahetage samamoodi parem filtrikassett.
	Vee juurdevool on vähenenud.	<ul style="list-style-type: none"> Kontrollige külmavee juurdevoolu nurkventiili ja sulgurventiili asendit, vajaduse korral avage täielikult. Kontrollige torude seisukorda, vajaduse korral kõrvaldage murded ja kahjustused. Kui tõrge püsib, vötke ühendust teenindusega.
	Vee juurdevoolurõhk on liiga madal.	<ul style="list-style-type: none"> Seadistage vee juurdevoolurõhk hoone joogiveeinstallatsiooni rõhureduktoril või eraldi rõhureduktoril 4 bar peale. Kui tõrge püsib, vötke ühendust teenindusega.

Viga	Põhjus	Kõrvaldamine
Seade ei väljasta vett.	Veevarustus on katkenud.	<ul style="list-style-type: none"> ● Kontrollige külmavee juurdevoolu nurkventiili ja sulgurventiili asendit, vajaduse korral avage täielikult. ● Kontrollige torude seisukorda, vajaduse korral kõrvaldage murded ja kahjustused. ● Kui tõrge püsib, võtke ühendust teenindusega.
Vee kvaliteet on halvenud (saastumine, halb lõhn /maitsse).	Filtrikasetti filtrimaht on ammendatud või vahetusintervall on ületatud.	<ul style="list-style-type: none"> ● Vahetage vastav filtrikasett välja. Kui vahetusintervall pole veel kätte jõudnud, vahetage kõigepealt vasak filtrikasett ja laske seadmest õhk välja, vt peatükki <i>Käikuvõtmine</i>. Kui vee kvaliteet on jätkuvalt halb, vahetage samamoodi välja keskmine filtrikasett. Kui vee kvaliteet on jätkuvalt halb, vahetage samamoodi välja parem filtrikasett.

Garantii

Igas riigis kehtivad meie volitatud müügiesindaja antud garantiitingimused. Seadmel esinevad mistahes rikked kõrvaldame garantiiajal tasuta, kui põhjuseks on materjali- või tootmisviga. Garantiijuhtumil pöörduge ostu tõendava dokumendiga oma edasimüüja või lähima volitatud klienditeeninduse poole.
(Aadressi vt tagaküljelt)

Tehnilised andmed

Seadme võimsusandmed

Vee juurdevoolurõhk	MPa (bar)	0,1-0,4 (1-4)
Vee juurdevoolutemperatuur	°C	5-38
Ümbrustemperatuur	°C	4-40

Vee väljutus (sõltuvalt juurdevoolurõhust ja filtri seisukorrast)

Filtreeritud vesi	l/min	2
-------------------	-------	---

Mõõtmed ja kaalud

Laius	mm	377
Sügavus	mm	168
Kõrgus	mm	421
Kaal	kg	5,66

Õigus tehnilisteks muudatusteks.

Saturs

Vispärigas norādes	140
Drošības norādījumi	140
Noteikumiem atbilstoša lietošana.....	141
Apkārtējās vides aizsardzība	141
Piederumi un rezerves daļas.....	141
Piegādes komplekts	141
Ierīces apraksts	141
Ierīces uzstādīšana un pieslēgšana	142
Eksploatācijas uzsākšana	143
Darbība	143
Kopšana un apkope	143
Transportēšana	144
Uzglabāšana	144
Palīdzība traucējumū gadījumā.....	144
Garantija.....	145
Tehniskie dati	145

Vispārīgas norādes



Pirms uzsākt ierīces lietošanu, izlasiet šīs instrukcijas oriģinālvalodā un nodaļu "Drošības norādes". Rīkojieties saskaņā ar tām.

Saglabājiet instrukcijas oriģinālvalodā vēlākai izmantošanai vai nodošanai nākamajam īpašniekam.

QR kodu[®], lai izsauktu tiešsaistes lietošanas instrukcijas, atradīsiet:

Attēls B

Preču zīme

QR kods[®] ir DENSO WAVE INCORPORATED reģistrēta preču zīme.

Drošības norādījumi

Riska pakāpes

⚠ **BĪSTAMI**

- *Norāde par tieši draudošām briesmām, kuras izraisa smagas traumas vai nāvi.*

⚠ **BRĪDINĀJUMS**

- *Norāde par iespējami draudošām briesmām, kuras var izraisīt smagas traumas vai nāvi.*

⚠ **UZMANĪBU**

- *Norāda uz iespējami bīstamu situāciju, kura var radīt vieglus ievainojumus.*

IEVĒRĪBAI

- Norāde par iespējami bīstamu situāciju, kura var radīt materiālos zaudējumus.

Drošības norādes

⚠ BĪSTAMI • Nosmakšanas draudi. Iepakojuma plēves uzglabājiet bērniem nepieejamā vietā.

⚠ BRĪDINĀJUMS • Lietojiet ierīci tikai atbilstoši paredzētajam mērķim un ņemiet vērā vietējos apstākļus. • Apgādājiet ierīci ar dzeramo ūdeni tikai no publiskā ūdens apgādes uzņēmuma. Dzeramā ūdens kvalitātei jāatbilst vismaz Pasaules Veselības organizācijas (PVO) vadlīnijām. • Šo ierīci nedrīkst uzstādīt vai apkalpot personas (ieskaitot bērnus) ar ierobežotām fiziskām, sensorām vai garīgām spējām, vai ar pieredzes un zināšanu trūkumu. • Baktēriju radīts apdraudējums veselībai. Nomaiņot filtrpatronu, pievērsiet uzmanību higiēnai un tīrībai. Veicot filtrpatrona maiņu, lietojiet sterilus vienreiz lietojamus cimdus. Regulāri tīriet ierīces virsmas. Ja dzeramā ūdens piegādātājs Jūs ir brīdinājis par piesārņojumu, pēc tā novēršanas Jums jāveic filtrpatronu maiņu. • Ar ierīci nedrīkst spēlēt bērni. • Uzraugiet bērnus, lai pārliecinātos, ka tie nespēlējas ar ierīci. • Nepareizi salabotas ierīces radīts veselības apdraudējums. Ierīci drīkst remontēt tikai apmācīti speciālisti.

⚠ UZMANĪBU • Neizmantojiet ierīci, ja tā pirms tam ir nokritusi, ir redzami bojāta vai nav hermētiska.

IEVĒRĪBAI • Ierīces plastmasas virsmu, kā arī savienojumu un vadu tīrīšanai neizmantojiet alkoholu saturošus, agresīvus vai abrazīvus tīrīšanas līdzekļus.

• Lietojiet un uzglabājiet ierīci un tās ūdeni vadošos komponentus tikai iekštelpās, nodrošinātās pret salu.

Noteikumiem atbilstoša lietošana

- Ierīci izmanto filtrētā dzeramā ūdens padevei.
- Filtrēts ūdens ir pārtikas produkts un tas ir jāizlieto 1 - 2 dienu laikā.
- Ierīce aiztur cauruļvada atliekas, smagos metālus, hloru, hormonu un zāļu atliekas, mikroplastmasu, baktērijas un vīrusus, kā arī vielas, kas pasliktina garšu un smaržu. Visi minerāli tiek saglabāti.
- Ievadītajam ūdenim jābūt dzeramajam ūdenim saskaņā ar PVO standartu. Tāpēc ierīce nav piemērota nezināms izcelsmes ūdens, jūras ūdens vai aku ūdens izmantošanai. Tā neaiztur sāļus un minerālvielas.
- Filtra materiāls tiek pakļauts īpašai apstrādei ar sudrabu. Ūdeni var nokļūt neliels daudzums veselībai nekaitīga sudraba. Tas atbilst PVO ieteikumiem par dzeramo ūdeni.
- Ja ir oficiāls pieprasījums uzvārt krāna ūdeni, piemēram, no ūdens piegādātāja, filtrēšanas sistēma ir jāizņem no ekspluatācijas. Kad beidzas vārtīšanas pieprasījuma termiņš, filtrpatronus ir jāatjauno.
- Ierīci var izmantot šādām vajadzībām:
 - mājsaimniecībā un līdzīgām pielietojumam
 - tējniecās un atpūtas telpās
 - veikalu darbinieku virtuves zonās, birojos un citās darba zonās
 - viesnīcās, moteļos, B&B un citās naktsmītnēs

Paredzama nepareizā ekspluatācija

Katra noteikumiem neatbilstoša ekspluatācija ir nepieļaujama.

Iekārtas lietotājs atbild par radītajiem bojājumiem, kas radušies lietojot neatbilstoši noteikumiem.

Apkārtējās vides aizsardzība



Iepakojuma materiāli ir atkārtoti pārstrādājami. Lūdzu, atbrīvojieties no iepakojuma videi draudzīgā veidā.



Noliecotās ierīces satur vērtīgus pārstrādājamus materiālus, kurus būtu jānodod pārstrādei. Tādēļ, lūdzu, nododiet vecās ierīces izmantojot atbilstošas savākšanas sistēmas.

Informācija par sastāvdaļām (REACH)

Pašreizējo informāciju par sastāvvielām atradīsiet: www.kaercher.de/REACH

Piederumi un rezerves daļas

Izmantojiet tikai oriģinālos piederumus un oriģinālās rezerves daļas, jo tie garantē drošu un nevainojamu ierīces darbību.

Informāciju par piederumiem un rezerves daļām skatīt www.kaercher.com.

Piegādes komplekts

Izpakojot ierīci, ar lietošanas instrukcijas starpniecību pārbaudiet kastes saturu, vai tas ir pilnīgs un nav bojāts. Ja trūkst piederumu vai transportēšanas laikā radušies bojājumi, sazinieties ar tirgotāju.

Ierīces apraksts

Attēlus skatiet grafika lappusē

Attēls A

- ① QR kods®, lai izsauktu tiešsaistes lietošanas instrukcijas
- ② Priekšējais pārsegs
- ③ Aizmugurējais pārsegs
- ④ Transportēšanas pārsegs
- ⑤ Pieslēgums "IN"
- ⑥ Pieslēgums "OUT"
- ⑦ Datu plāksnīte
- ⑧ Izplūde
- ⑨ Rozete
- ⑩ Svira
- ⑪ Blīvējuma paplāksne
- ⑫ Paplāksne
- ⑬ Ūdens krāns
- ⑭ Spārmuzgrieznis
- ⑮ Ātrais savienojums
- ⑯ Leņķa uzmava 3/8"
- ⑰ Noslēgvārsts
- ⑱ Leņķa uzmava 1/4"
- ⑲ Uzmava
- ⑳ Skavas uzmava (2 gab.)
- ㉑ Skavas leņķa uzmava 1/4" (2 gab.)
- ㉒ Skavas leņķa uzmava 3/8" (2 gab.)
- ㉓ Blīvēs

- ②4 *Izlietne
- ②5 *Leņķa vārsts aukstā ūdens iepļūdei
- ②6 *Elastīga šļūtene
- ②7 *Leņķa vārsts karstā ūdens iepļūdei
- ②8 *Darba virsma
- ②9 Pamatne
- ③0 Filtrpatrons
 - Pre-Pure filtrs 2.644-302.0 (pa kreisi)
 - Hy-Protect filtrs 2.644-303.0 (pa vidu)
 - Post-Protect filtrs 2.644-304.0 (pa labi)
- ③1 Fiksācijas skava
- ③2 Uzlīme
- ③3 Cauruļvads 3/8"
- ③4 Cauruļvads 1/4"
- ③5 Ietvere
- ③6 Ierīce WPC 120 UF
- ③7 Iegremdētais rokturis

* Nav iekļauts piegādes komplektācijā.

Ierīces uzstādīšana un pieslēgšana

IEVĒRĪBAI

Lietojiet un uzglabājiet ierīci un tās ūdeni vadošos komponentus tikai iekštelpās, nodrošinātās pret salu.

⚠ BRĪDINĀJUMS

Nepareizas uzstādīšanas radīts materiālā kaitējuma risks

Izlietnes/darba virsmas un ēkas sanitārās iekārtas bojājumi, kā arī bojājumi ūdens noplūdes dēļ.

Uzstādi ierīci un tās komponentus tikai tad, ja spējat to izdarīt un jums ir nepieciešamās zināšanas un instrumenti.

Ja rodas šaubas, uzticiet ierīci uzstādīt personai ar speciālam zināšanām.

Pēc uzstādīšanas noteikti pārbaudiet visas sistēmas hermētiskumu.

- Ūdens temperatūrai un ūdens iepļūdes spiedienam jāatbilst norādītajām vērtībām, skatiet nodaļu *Tehniskie dati*.

IEVĒRĪBAI

Lielāka spiediena gadījumā līnijā obligāti jāpievieno ārējais spiediena reduktors!

- Atkarībā no vietējiem priekšrakstiem ir jāuzstāda apstiprināts pretvārsts.
- Novietojiet ierīci ar pamatni uz leju uz līdzenas, horizontālas virsmas.
- Priekšējām vākam un noslēgvārstam jābūt brīvi pieejamiem.
- Attālumam līdz siltumu izstarojošām ierīcēm, piemēram, zem izlietnes katliem vai neizolētām karstā ūdens caurulēm, jābūt vismaz 100 mm.
- Ierīci pieslēgt tikai ar komplektācijā iekļautajiem cauruļvadiem.
- Nelietot lietotus cauruļvadus.
- Nesaliekt cauruļvadus un nepaļaut tos spriedzei, vērpei vai saspiešanai.
- Nenovietojiet uz cauruļvadiem nekādus priekšmetus.

Pieslēguma shēma

1. Uzstādot, ievērojiet pieslēguma shēmu:

Attēls C

Ūdens pievades spiediena pārbaude un iestatīšana

1. Pārbaudiet ūdens pievades spiedienu uz ēkas dzēramā ūdens iekārtas spiediena reduktora. Tas nedrīkst pārsniegt nodaļā *Tehniskie dati* norādīto maksimālo vērtību. Mēs iesakām iestatīt ūdens pievades spiedienu uz 0,4 MPa (4 bar).
Ja ēkas dzēramā ūdens iekārtai nav spiediena reduktora, iepriekš ierīcei ir jāpieslēdz atsevišķs spiediena reduktors.
Ja ēkas dzēramā ūdens iekārtai nevar noteikt ūdens pievades spiedienu, iepriekš ierīcei ir jāpieslēdz atsevišķs spiediena reduktors.

Ūdens krāna uzstādīšana

- Izvēlieties montāžas pozīciju tā, lai ūdens krāns uzstādīšanai būtu pieejams no apakšas un izplūdes atvere būtu virs izlietnes.
- Atstājiet pietiekami daudz vietas 1/4" cauruļvada pievienošanai.
- Izlietnes/darba virsmas materiāla biezums A nedrīkst pārsniegt 24 mm. Ja materiāls ir biežāks, darba virsmu var nodrošināt ar atbilstošu iegremdēšanu no apakšas. Ja rodas šaubas, uzticiet ierīci uzstādīt personai ar speciālam zināšanām.
- Augšējai un apakšējai kontakta virsmai jābūt līdzenai un paralēlai, ar diametru B vismaz 50 mm.

Uzstādīšanas shēma

Attēls D

1. Izurbiet 12 mm diametra C caurumu ūdens krāna uzstādīšanai.
Izmantojiet izlietnes/darba virsmas materiālam piemērotus urbjus vai instrumentus.
Ja nepieciešams, iepriekš veiciet urbšanu.
2. Noņemiet rozetes aizsargplēvi.
3. Uzspriadiet rozeti un blīvēšanas paplāksni uz ūdens krāna.
4. Ievietojiet ūdens krānu caurumā no augšas un izlīdziniet to.
5. Uzspriadiet paplāksni uz ūdens krāna no apakšas un pievelciet spārnuzgriezni.

Noslēgvārsts uzstādīšana

⚠ BRĪDINĀJUMS

Bojājumu risks pārmērīgas ūdens temperatūras dēļ
Ūdens, kura temperatūra pārsniedz 38 °C, neatgriezeniski bojā filtrpatronus.

Pievienojiet noslēgvārstu tikai leņķa vārstam aukstā ūdens iepļūdei, nevis leņķa vārstam karstā ūdens iepļūdei.

Norādījumi

Leņķa vārsts aukstā ūdens iepļūdei parasti atrodas labajā pusē, opcionālais leņķa vārsts karstā ūdens iepļūdei parasti atrodas kreisajā pusē.

1. Uzstādi noslēgvārstu starp leņķa vārsta vārsta aukstā ūdens iepļūdei un elastīgo šļūteni.

Attēls E

- a Aizveriet leņķa vārstu.
- b Atskrūvējiet elastīgo šļūteni no leņķa vārsta aukstā ūdens iepļūdei.
- c Pieskrūvējiet noslēgvārstu ar blīvi leņķa vārstam aukstā ūdens iepļūdei.
- d Uzskrūvējiet elastīgo šļūteni uz noslēgvārsta.

Norādes par cauruļvadu montāžu

- Uzstādiet ierīci tā, lai cauruļvadi būtu pēc iespējas īsāki.
- Priekšējam pārsegam jābūt pieejamam.
- Izņemot noslēgvārstu, cauruļvadi tiek savienoti, izmantojot uzsmavas ar ātrajiem savienojumiem.
- Uz noslēgvārsta cauruļvads ir piestiprināts pie savienojuma ar uzgriezni.

Cauruļvada pievienošana (izņemot pie noslēgvārsta)

1. Lai pievienotu cauruļvadu:

Attēls F

- a Izvelciet ātrā savienojuma skavu.
- b Ievietojiet cauruļvadu ātrajā savienojumā līdz atdurei.
- c Uzspraudiet ātrā savienojuma skavu.
- d Paveiciet cauruļvadu, lai pārbaudītu, vai tas ir pareizi novietots.

Norādījumi

Uzmavas pievienošana ierīcei vai ūdens krānam tiek veikta tādā pašā veidā.

Cauruļvada atvienošana (izņemot no noslēgvārsta)

2. Lai atvienotu cauruļvadu:

Attēls G

- a Izvelciet ātrā savienojuma skavu.
- b Pabīdīet ātro savienojumu atpakaļ un turiet to.
- c Izvelciet cauruļvadu no ātrā savienojuma.

Norādījumi

Uzmavas atvienošana no ierīces vai ūdens krāna tiek veikta tādā pašā veidā.

Cauruļvada pievienošana (pie noslēgvārsta)

3. Lai pievienotu cauruļvadu:

Attēls H

- a Atskrūvējiet uzgriezni un uzbīdīet to uz cauruļvada.
- b Ievietojiet cauruļvadu savienojumā līdz atdurei.
- c Pievelciet savienojuma uzgriezni.
- d Paveiciet cauruļvadu, lai pārbaudītu, vai tas ir pareizi novietots.

Cauruļvada atvienošana (no noslēgvārsta)

4. Lai atvienotu cauruļvadu:

Attēls I

- a Noskrūvēt uzgriezni.
- b Izvelciet cauruļvadu no savienojuma.

Cauruļvada saīsināšana

5. Ja nepieciešams, uzmanīgi nogrieziet cauruļvadu ar asu nazi taisnā leņķī pret garenisko asi.

Attēls J

IEVĒRĪBAI

Negrieziet cauruļvadu slīpi.

Nedeformējiet cauruļvadu.

Neizmantojiet šķēres, sānu griezējus vai līdzīgus instrumentus, jo tie deformē cauruļvadu un maina kabeļa šķērsgriezumu.

Cauruļvada 3/8" pievienošana

1. Pievienojiet cauruļvadu 3/8" noslēgvārstam.

Attēls K

2. Noņemiet transportēšanas pārsegu no aizmugurējā pārsega, tas vairs nav vajadzīgs.
3. Izvietojiet cauruļvadu 3/8" pie ierīces pieslēguma "IN".
Ja nepieciešams, saīsiniet cauruļvadu 3/8".
4. Pievienojiet cauruļvadu 3/8" pie pieslēguma "IN", izmantojot leņķa uzsmavu 3/8".

Cauruļvada 1/4" pievienošana

1. Pievienojiet uzsmavu apakšā ūdens krānam.

Attēls L

2. Pievienojiet cauruļvadu 1/4" uzsmavai.
3. Izvietojiet cauruļvadu 1/4" pie ierīces pieslēguma "OUT".
Ja nepieciešams, saīsiniet cauruļvadu 1/4".
4. Pievienojiet cauruļvadu 1/4" pie pieslēguma "OUT", izmantojot leņķa uzsmavu 1/4".

Eksploatācijas uzsākšana

1. Noņemiet priekšējo pārsegu.

Satveriet iegredmēto rokturi un noņemiet ierīces priekšējo pārsegu.

Lai piestiprinātu to, novietojiet priekšējo pārsegu uz pamatnes un pastumiet to uz ierīci.

Attēls M

2. Atveriet aukstā ūdens ieplūdi:

Attēls N

- a Atveriet leņķa vārstu aukstā ūdens ieplūdei.
 - b Atveriet noslēgvārstu.
3. Pārbaudiet ierīces un savienojumu hermētiskumu. Ja novērojams nehermētiskums, aizveriet leņķa vārstu aukstā ūdens ieplūdei un novērsiet noplūdi.
 4. Atveriet ūdens krānu un ļaujiet iztecēt apmēram 10 l ūdens, skatiet nodaļu *Apkalpošana*.
Tiek izskalota sistēma, tiek izskaloji iespējamie atlikumi un tiek atgaisotas filtra kasetnes.
Tumšas krāsas ūdens, kas parādās sākumā, ir normāla parādība, un tas ir saistīts ar izmantoto aktīvo ogli.
Izmantojiet ūdeni tikai tad, kad tas izplūst pilnībā dzidrās.
 5. Vēlreiz pārbaudiet ierīces un savienojumu hermētiskumu.
 6. Aizveriet ūdens krānu.
Ierīce tagad ir gatava lietošanai.

Darbība

Apkalpošana

1. Atveriet ūdens krānu.

Attēls O

- a Pagrieziet izplūdi vēlamajā pozīcijā.
- b Pagrieziet ūdens ņemšanas sviru pretēji pulksteņrādītāja virzienam.

Norādījumi

Katru dienu pirms pirmās ūdens lietošanas vispirms noteciniet 1 l ūdens.

Sistēma tiek izskalota un tiek nodrošināta ņemta ūdens augstā kvalitāte.

Ja ūdens nav ņemts vairāk nekā 3 dienas, vispirms noteciniet 10 l ūdens.

Kopšana un apkope

Ierīces tīrīšana

IEVĒRĪBAI

Neatbilstoša tīrīšana

Bojājumu risks.

Neizmantojiet abrazīvus vai agresīvus tīrīšanas līdzekļus.

1. Periodiski noslaukiet ierīces korpusu ar mitru drānu.

Filtrpatronu maiņas intervāli

Filtrpatrons	Nomaiņa vēlākais katrus
Pre-Pure filtrs 2 644-302,0	6 mēnešus
Hy-Protect filtrs 2 644-303,0	12 mēnešus
Post-Protect filtrs 2 644-304,0	12 mēnešus

Filtrpatronu maiņas intervāls mainās atkarībā no ietilpdes ūdens kvalitātes.

Filtrpatrona nomaiņa

△ BRĪDINĀJUMS

Veselības apdraudējums baktēriju iekļūšanas vai nepietiekamas filtra iedarbības dēļ

Baktēriju iekļūšana nepareizas uzstādīšanas, lietošanas vai remonta rezultātā.

Nepietiekama filtra iedarbība nepareizas filtrpatronu ieliktnu uzstādīšanas vai tīrīšanas, vai maiņas intervālu neievērošanas dēļ.

Uzstādot filtrpatronus, pievērsiet īpašu uzmanību higiēnai un tīrībai.

Nomainot filtrpatronus, lietojiet sterilus vienreiz lietojamus cimdus.

Jaunos filtrpatronus izpakojiet tikai tieši pirms uzstādīšanas.

Pievērsiet uzmanību pareizam filtrpatronu izvietojumam ierīcē.

Nemēģiniet tīrīt filtrpatronu ieliktnus, bet nomainiet filtrpatronus, kad ir sasniegts maiņas intervāls vai ja filtra iedarbība ir nepietiekama. Filtru ieliktnus nevar tīrīt vai atjaunot.

Ierīces remontu drīkst veikt tikai apmācīts speciālists.

1. Samazināt spiedienu sistēmā.

Attēls P

- Aizveriet noslēgvārstu.
- Atveriet ūdens krānu.

2. Noņemiet priekšējo pārsegu.

Satveriet iegremdēto rokturi un noņemiet ierīces priekšējo pārsegu.

Lai piestiprinātu to, novietojiet priekšējo pārsegu uz pamatnes un pastumiet to uz ierīci.

Attēls M

3. Uzvelciet sterilus vienreiz lietojamus cimdus.

4. Izņemiet nomaināmo filtrpatronu.

Attēls Q

a Atvienojiet filtrpatronu no fiksācijas skavas un pagrieziet ārā maks. par 45°.

b Pagrieziet filtrpatronu par aptuveni 90° pretēji pulksteņrādītāja virzienam un izņemiet to no ietveres.

Utilizējiet filtrpatronu kopā ar sadzīves atkritumiem.

5. Izpakojiet jauno filtrpatronu.

6. Ievērojiet nomaiņas datumu uz filtrpatrona uzlīmes.

7. Uzstādiet jaunu filtrpatronu.

a Ievietojiet filtrpatronu ietverē un pagrieziet to par aptuveni 90° pulksteņrādītāja virzienā līdz atdurei.

b Pagrieziet filtrpatronu uz leju, līdz tas nofiksējas fiksācijas skavās.

△ BRĪDINĀJUMS

Pievērsiet uzmanību trīs dažādu filtrpatronu pareizam izvietojumam ierīcē. Pareizā pozīcija ir norādīta uz katras filtrpatrona uzlīmes.

8. Atgaisojiet sistēmu un pārbaudiet hermētiskumu, skatiet nodaļu *Ekspluatācijas uzsākšana*.

Transportēšana

△ UZMANĪBU

Svara neievērošana

Savainojumu un bojājumu draudi

Transportējot ņemiet vērā ierīces svaru.

- Pārvadājot ierīci transportlīdzekļos, nodrošiniet to pret slīdēšanu un apgāšanos atbilstoši attiecīgajām spēkā esošajām prasībām.

Uzglabāšana

△ UZMANĪBU

Svara neievērošana

Savainojumu un bojājumu draudi

Uzglabājot ņemiet vērā ierīces svaru.

1. Uzglabājiet ierīci pret salu aizsargātā vietā.

Palīdzība traucējumu gadījumā

Traucējumu cēloņi bieži vien ir vienkārši un tos ar turpmākā pārskata palīdzību var novērst pašu spēkiem.

Šaubu vai nenorādītu traucējumu gadījumā, lūdz, vērsieties autorizētā klientu servisā.

Kļūda	Cēlonis	Novēšana
Nehermētiskums.	Ierīce ir instalēta nepareizi.	● Pārbaudiet, vai ir pareizi uzstādīti noslēgvārsts, cauruļvadi (jābūt ievietotiem uzmašanās līdz atdurei), uzmašanas un ūdens krāns, nepieciešamības gadījumā uzstādiet pareizi, skatiet nodaļu <i>Ierīces uzstādīšana un pieslēgšana</i> .
	Filtrpatroni ir ievietoti nepareizi.	● Pārbaudiet, vai filtrpatroni ir pareizi ievietoti ietverēs, ja nepieciešams, ievietojiet filtrpatronus pareizi, skatiet nodaļu <i>Filtrpatrona nomaiņa</i> .
	Bojāti vai deformēti cauruļvadi vai uzmašanas.	● Pārbaudiet, vai cauruļvadi un uzmašanas nav bojāti un deformēti, nomainiet bojātās vai deformētās daļas.

Kļūda	Cēlonis	Novēšana
Ierīce padod pārāk maz ūdens.	Filtrpatroni ir aizsērējuši.	<ul style="list-style-type: none"> ● Pārbaudiet, vai ir ievēroti filtrpatrona maiņas intervāli, un, ja nepieciešams, nomainiet atbilstošos filtrpatronus. Ja maiņas intervāls vēl nav sasniegts, vispirms nomainiet kreiso filtrpatronu un atgaisojiet ierīci, skatiet nodaļu <i>Eksploatācijas uzsākšana</i>. Ja ierīce turpina padot pārāk maz ūdens, nomainiet vidējo filtrpatronu tādā pašā veidā. Ja ierīce turpina padot pārāk maz ūdens, nomainiet labo filtrpatronu tādā pašā veidā.
	Ūdens padeve ir samazināta.	<ul style="list-style-type: none"> ● Pārbaudiet lenķa vārsta aukstā ūdens ieplūdi un noslēgvārsta stāvokli, ja nepieciešams, pilnībā atveriet. ● Pārbaudiet cauruļvadu stāvokli, ja nepieciešams, novērsiet locījumus un bojājumus. ● Ja traucējums turpina pastāvēt, sazināties ar servisu.
	Ūdens pievades spiediens ir pārāk zems.	<ul style="list-style-type: none"> ● Iestatiet ūdens pievades spiedienu uz 4 bar uz ēkas dzērāmā ūdens iekārtas spiediena reduktora vai uz atsevišķa spiediena reduktora. ● Ja traucējums turpina pastāvēt, sazināties ar servisu.
Ierīce nepadod ūdeni.	Ūdens padeve ir pārtraukta.	<ul style="list-style-type: none"> ● Pārbaudiet lenķa vārsta aukstā ūdens ieplūdi un noslēgvārsta stāvokli, ja nepieciešams, pilnībā atveriet. ● Pārbaudiet cauruļvadu stāvokli, ja nepieciešams, novērsiet locījumus un bojājumus. ● Ja traucējums turpina pastāvēt, sazināties ar servisu.
Ūdens kvalitāte ir pasliktināta (piesārņojums, slikta smaka/garša).	Filtrpatrona kapacitāte ir izsmelta vai ir pārsniegts maiņas intervāls.	<ul style="list-style-type: none"> ● Nomainiet atbilstošo filtrpatronu. Ja maiņas intervāls vēl nav sasniegts, vispirms nomainiet kreiso filtrpatronu un atgaisojiet ierīci, skatiet nodaļu <i>Eksploatācijas uzsākšana</i>. Ja ūdens kvalitāte joprojām tiek negatīvi ietekmēta, nomainiet vidējo filtrpatronu tādā pašā veidā. Ja ūdens kvalitāte joprojām tiek negatīvi ietekmēta, nomainiet labo filtrpatronu tādā pašā veidā.

Garantija

Katrā valstī ir spēkā mūsu uzņēmuma atbildīgās sabiedrības izdotie garantijas nosacījumi. Garantijas termiņa ietvaros iespējamos Jūsu iekārtas darbības traucējumus mēs novērsīsim bez maksas, ja to cēlonis ir materiāla vai ražošanas defekts. Garantijas remonta nepieciešamības gadījumā ar pirkumu apliecināšu dokumentu griežieties pie tirgotāja vai tuvākajā pilnvarotajā klientu apkalpošanas dienestā. (Adresi skatīt aizmugurē)

Tehniskie dati

Ierīces veiktspējas dati

Ūdens padeves spiediens	MPa (bar)	0,1-0,4 (1-4)
Ūdens padeves temperatūra	°C	5-38
Vides temperatūra	°C	4-40

Ūdens padeve (atkarībā no ieplūdes spiediena un filtra stāvokļa)

Filtrēts ūdens	l/min	2
Izmēri un svars		
Platums	mm	377
Dziļums	mm	168
Augstums	mm	421
Svars	kg	5,66

Paturētas tiesības veikt tehniskas izmaiņas.

Turinys

Bendrieji nurodymai.....	146
Saugos nurodymai	146
Numatomasis naudojimas	146
Aplinkos apsauga	146
Priedai ir atsarginės dalys	147
Tiekimo rinkinys	147
Prietaiso aprašymas.....	147
Prietaiso montavimas ir prijungimas.....	147
Naudojimo pradžia	149
Naudojimas	149
Techninė priežiūra ir eksploatacinės parengties užtikrinimas	149
Transportavimas.....	150
Laikymas	150
Trikčių šalinimas	150
Garantija.....	151
Techniniai duomenys.....	151

Bendrieji nurodymai



Prieš pradėdamas naudoti įsigytą įrenginį, perskaitykite šią originalią instrukciją ir skyrių dėl saugos nurodymų. Laikykitės jų.

Išsaugokite originalią naudojimo instrukciją, kad galėtumėte vėliau ja pasinaudoti arba perduoti kitam savininkui.

„QR-Code“[®], reikalingą internetinei naudojimui instrukcijai iškviešti, rasite:

Paveikslas B

Prekės ženklas

„QR-Code“[®] yra registruotas DENSO WAVE INCORPORATED prekės ženklas.

Saugos nurodymai

Rizikos lygiai

⚠ PAVOJUS

• Nuoroda dėl tiesioginio pavojaus, galinčio sukelti sunkius kūno sužalojimus ar mirtį.

⚠ ĮSPĖJIMAS

• Nuoroda dėl galimo pavojaus, galinčio sukelti sunkius kūno sužalojimus ar mirtį.

⚠ ATSARGIAI

• Nurodo galimą pavojų, galintį sukelti lengvus sužalojimus.

DĖMESIO

• Nuoroda dėl galimo pavojaus, galinčio sukelti materialinius nuostolius.

Saugos nurodymai

⚠ **PAVOJUS** • Uždusimo pavojus Pakuotės plėvelę saugokite nuo vaikų.

⚠ **ĮSPĖJIMAS** • Prietaisą naudokite tik pagal paskirtį ir atsižvelkite į vietos sąlygas. • Geriamąjį vandenį į prietaisą tiekiate tik iš viešojo vandens tiekėjo. Geriamojo vandens kokybė turi atitikti bent Pasaulio sveikatos organizacijos (PSO) gaires. • Asmenys (įskaitant vaikus), turintys fizinį, sensorinių arba protinių gebėjimų apribojimų, arba tie, kuriems truksta patirties ir žinių, negali montuoti prietaiso arba atlikti jo techninę priežiūrą. • Pavojus sveikatai dėl mikroorganizmų. Keisdami filtro kasetes atkreipkite dėmesį į higi-

eną ir švarą. Keisdami filtro kasetes mūvėkite sterilias vienkartinės pirštines. Reguliariai valykite prietaiso paviršius. Jei geriamojo vandens tiekėjas įspėjo apie užterštumą, gavę įspėjimo atšaukimą privalote pakeisti visas filtro kasetes. • Vaikams neturi būti leidžiama žaisti su įrenginiu. • Prižiūrėkite vaikus ir užtikrinkite, kad jie nežaistų su įrenginiu. • Pavojus sveikatai dėl netinkamai suremontuoto įrenginio. Įrenginį gali remontuoti tik apmokyti kvalifikuoti specialistai.

⚠ **ATSARGIAI** • Nenaudokite įrenginio, jei jis prieš tai buvo nukritęs, yra pastebimai pažeistas arba nesandarus.

DĖMESIO • Nevalykite plastikinių prietaiso paviršių, žarnų ir jungčių agresyviomis ar abrazyvinėmis valymo priemonėmis, kurių sudėtyje yra alkoholio.

• Naudokite ir laikykite prietaisą ir jo vandenį tiekiančius komponentus tik neužšalanciose patalpose.

Numatomasis naudojimas

- Prietaisas naudojamas filtruotam geriamajam vandeniui išleisti.
- Filtruotas vanduo – tai maisto produktas ir turi būti sunaudotas per 1-2 dienas.
- Prietaisas sulauko likučius iš žarnos, sunkiuosius metalus, chlorą, hormonų ir vaistų likučius, mikroplastikus, bakterijas ir virusus, taip pat skonį ir kvapą bloginančias medžiagas. Visi mineralai lieka.
- Įeinantis vanduo turi būti geriamasis vanduo pagal PSO standartus. Todėl prietaiso negalima naudoti su neaiškios kilmės, jūros ar šulinio vandeniu. Jis nesulaiko druskų ir mineralų.
- Filtravimo medžiaga specialiai apdorojama naudojant sidabrą. Į vandenį gali patekti nedidelis kiekis sveikatai nekenksmingo sidabro. Tai atitinka PSO rekomendacijas dėl geriamojo vandens.
- Jeigu oficiali institucija, pvz., vandens tiekėjas, prašo užvirinti vandenį iš čiaupo, filtravimo sistema turi būti išjungta. Pasibaigus išvirimo reikalavimui, filtro kasetes reikia atnaujinti.
- Įrenginį galima naudoti šiose srityse:
 - namų ūkyje ir panašiai paskirčiai,
 - biurų virtuvėse ir poilsio kambariuose,
 - parduotuvėse, biuruose ir kitose darbo vietose įrengtose darbuotojų virtuvėse,
 - viešbučiuose, moteliuose, apgyvendinimo paslaugas su pusryčiais siūlančiose vietose ir kitose panašiose vietose,

Galimas netinkamas naudojimas

Naudoti ne pagal paskirtį draudžiama. Operatorius atsako už žalą, patirtą dėl naudojimo ne pagal paskirtį.

Aplinkos apsauga



Pakuotės medžiagos gali būti perdirbamos. Pakuotės atliekas prašome šalinti laikantis aplinkos apsaugos teisės aktų reikalavimų.



Senuose prietaisuose yra vertingų ir perdirbti tinkamų medžiagų, kurios turi būti perdirbtos. Todėl pašalinkite senus prietaisus tinkamose surinkimo sistemose.

Nuorodos dėl sudedamųjų medžiagų (REACH)

Naujausią informaciją apie sudedamąsias medžiagas rasite: www.kaercher.de/REACH

Priedai ir atsarginės dalys

Naudokite tik originalius priedus ir originalas atsarginės dalis – taip užtikrinsite, kad įrenginys veiktų patikimai ir be triukščių.

Informaciją apie priedus ir atsarginės dalis rasite svetainėje www.kaercher.com.

Tiekimo rinkinys

Išpakavę prietaisą, naudodamiesi naudojimo instrukcija patikrinkite, ar kartoninėje dėžėje yra visos dalys ir ar jos nepažeistos. Jeigu trūksta priedų arba aptikote gabenant padarytų pažeidimų, praneškite apie tai pardavėjui.

Prietaiso aprašymas

Pav. žr. iliustracijų puslapyje
Paveikslas A

- ① „QR-Code“[®], skirtas internetinei naudojimo instrukcijai išskviesti
- ② Priekinis dangtis
- ③ Galinis dangtis
- ④ Transportavimo dangtis
- ⑤ Jungtis „IN“
- ⑥ Jungtis „OUT“
- ⑦ Identifikacinė plokštelė
- ⑧ Išleidimo vamzdis
- ⑨ Apatilios žiedas
- ⑩ Svirtis
- ⑪ Sandarinimo diskas
- ⑫ Poveržlė
- ⑬ Vandens čiaupas
- ⑭ Sparnuotoji veržlė
- ⑮ Greitojo sujungimo mova
- ⑯ Kampinė mova 3/8"
- ⑰ Skiriamasis vožtuvas
- ⑱ Kampinė mova 1/4"
- ⑲ Mova
- ⑳ Movos spaustukas (2 vnt.)
- ㉑ Kampinės movos 1/4" spaustukas (2 vnt.)
- ㉒ Kampinės movos 3/8" spaustukas (2 vnt.)
- ㉓ Sandariklis
- ㉔ *Plautuvė
- ㉕ *Šalto vandens tiekimo linijos kampinis vožtuvas
- ㉖ *Lanksti žarna
- ㉗ *Karšto vandens tiekimo linijos kampinis vožtuvas
- ㉘ *Stalviršis
- ㉙ Pagrindas
- ㉚ Filto kasetė
 - Filtras „Pre-Pure“ 2.644-302.0 (kairysis)
 - Filtras „Hy-Protect“ 2.644-303.0 (vidurinis)

– Filtras „Post-Protect“ 2.644-304.0 (dešinysis)

- ㉛ Tvirtinimo spaustukas
- ㉜ Lipdukas
- ㉝ Žarna 3/8"
- ㉞ Žarna 1/4"
- ㉟ Lizdas
- ㊱ Prietaisas „WPC 120 UF“
- ㊲ Įleistinė rankena

* Neįtraukta į tiekimo rinkinį.

Prietaiso montavimas ir prijungimas

DĖMESIO

Naudokite ir laikykite prietaisą ir jo vandenį tiekiančius komponentus tik neužšalanciose patalpose.

⚠ ĮSPĖJIMAS

Materialinės žalos pavojus dėl netinkamo įrengimo
Plautuvės ir (arba) stalviršio bei būtinės santechnikos pažeidimai, taip pat vandens nuotėkio padaryta žala.

Prietaisą ir jo sudedamąsias dalis montuokite patys tik tuo atveju, jei galite tai padaryti ir turite reikiamų žinių ir įrankių.

Jei abejojate, paveskite prietaisą sumontuoti asmeniui, turinčiam specialių žinių.

Sumontavę būtinai patikrinkite visos sistemos sandarumą.

- Vandens temperatūra ir vandens įėjimo slėgis turi atitikti nurodytas vertes, žr. skyrių *Techniniai duomenys*.

DĖMESIO

Esant didesniems slėgiams žarnose, visada būtinai prijunkite išorinį slėgio reduktorių!

- Atsižvelgiant į vietines taisykles, reikia sumontuoti leidžiamą naudoti atbulinio srauto vožtuvą.
- Pastatykite prietaisą pagrindu žemyn ant lygaus, horizontalaus paviršiaus.
- Priekinis dangtis ir skiriamasis vožtuvas turi būti laisvai prieinami.
- Atstumas iki šilumą skleidžiančių prietaisų, pvz., po stalu montuojamų vandens šildytuvų arba neizoliuotų karšto vandens žarnų, turi būti ne mažesnis kaip 100 mm.
- Prijunkite prietaisą tik pridedamomis žarnomis.
- Nenaudokite naudotų žarnų.
- Žarnų nelenkite ir netempkite, nesukite ir nespauskite.
- Ant žarnų nedėkite jokių daiktų.

Prijungimo schema

1. Montuodami laikykitės prijungimo schemas:

Paveikslas C

Vandens įleidimo slėgio tikrinimas ir reguliavimas

1. Patikrinkite vandens įleidimo slėgį pastato geriamojo vandens tiekimo sistemos slėgio reduktoriuje. Jis jokiu būdu negali viršyti *Techniniai duomenys* sky-

riuje nurodytos didžiausios vertės. Rekomenduojame nustatyti 0,4 MPa (4 bar) vandens įleidimo slėgį. Jei pastato geriamojo vandens tiekimo sistemoje nėra slėgio reduktoriaus, prieš prietaisą reikia prijungti atskirą slėgio reduktorių.

Jei negalima nustatyti vandens įleidimo slėgio vertės pastato geriamojo vandens tiekimo sistemoje, prieš prietaisą reikia prijungti atskirą slėgio reduktorių.

Vandens čiaupo montavimas

- Pasirinkite tokią montavimo vietą, kad vandens čiaupą būtų galima pasiekti iš apačios, o išleidimo vamzdžio anga būtų virš plautuvės. Palikite pakankamai vietos žarnai 1/4" prijungti.
- Plautuvės / stalviršio medžiagos storis A turi būti ne didesnis kaip 24 mm. Jei medžiagos storis yra didesnis, stalviršis gali būti su atitinkamu įleidimu iš apačios. Jei abejojate, paveskite prietaisą sumontuoti asmeniui, turinčiam specialią žinią.
- Viršutinis ir apatinis atraminiai paviršiai turi būti lygūs ir lygiagretūs, o jų skersmuo B turi būti ne mažesnis kaip 50 mm.

Montavimo schema

Paveikslas D

1. Išgręžkite 12 mm skersmens C skylę vandens čiaupui įrengti. Naudokite plautuvės / stalviršio medžiagai tinkamus grąžtus arba įrankius. Jei reikia, pragręžkite iš anksto.
2. Nuo apdailos žiedo nuimkite apsauginę plėvelę.
3. Ant vandens čiaupo uždėkite apdailos žiedą ir sandarinimo diską.
4. Vandens čiaupą įstatykite į skylę iš viršaus ir išlygiuokite.
5. Uždėkite poveržlę ant vandens čiaupo iš apačios ir priveržkite sparnuotąją veržlę.

Skiriamąjo vožtuvo montavimas

⚠ ISPĖJIMAS

Pažeidimo pavojus dėl per aukštos vandens temperatūros

Aukštesnės nei 38° C temperatūros vanduo negrįžtamai pažeidžia filtro kasetes.

Skiriamąjį vožtuvą prijunkite tik prie šalto vandens tiekimo linijos kampinio vožtuvo, niekada – prie karšto vandens įleidimo linijos kampinio vožtuvo.

Pastaba

Šalto vandens tiekimo linijos kampinis vožtuvas paprastai būna dešinėje, o papildomas karšto vandens įleidimo linijos kampinis vožtuvas paprastai būna kairėje.

1. Skiriamąjį vožtuvą sumontuokite tarp šalto vandens tiekimo linijos kampinio vožtuvo ir lankščios žarnos.

Paveikslas E

- a Uždarykite kampinį vožtuvą.
- b Atsukite šalto vandens tiekimo linijos kampinio vožtuvo lankščiąją žarną.
- c Prisukite skiriamąjį vožtuvą su sandarikliu ant šalto vandens tiekimo linijos kampinio vožtuvo.
- d Lankščiąją žarną prisukite ant skiriamąjo vožtuvo.

Nurodymai dėl žarnų montavimo

- Pastatykite prietaisą taip, kad žarnos būtų kuo trumpesnės.
- Priekinis dangtis turi būti pasiekiamas.
- Žarnos, išskyrus prie skiriamąjo vožtuvo, jungiamos movomis su greitojo sujungimo movomis.

- Prie skiriamąjo vožtuvo žarna pritvirtinama veržle.
- #### Žarnos prijungimas (išskyrus prie skiriamąjo vožtuvo)

1. Vienai žarnai prijungti:

Paveikslas F

- a Spauستukus nutraukite prie greitojo sujungimo movos.
- b Žarną įkiškite iki galo į greitojo sujungimo movą.
- c Spauستukus užmaukite ant greitojo sujungimo movos.
- d Patraukite už žarnos ir patikrinkite, ar ji tinkamai įstatyta.

Pastaba

Prie prietaiso arba vandens čiaupo movą jungiama taip pat.

Žarnos ištraukimas (išskyrus prie skiriamąjo vožtuvo)

2. Vienai žarnai ištraukti:

Paveikslas G

- a Spauستukus nutraukite prie greitojo sujungimo movos.
- b Greitojo sujungimo movą paspauskite atgal ir laikykite ją vietoje.
- c Ištraukite žarną iš greitojo sujungimo movos.

Pastaba

Prie prietaiso arba vandens čiaupo movą ištraukiama taip pat.

Žarnos prijungimas (prie skiriamąjo vožtuvo)

3. Žarnai prijungti:

Paveikslas H

- a Atsukite veržlę ir užmaukite ją ant žarnos.
- b Žarną įkiškite į jungtį iki galo.
- c Priveržkite jungties veržlę.
- d Patraukite už žarnos ir patikrinkite, ar ji tinkamai įstatyta.

Žarnos ištraukimas (prie skiriamąjo vožtuvo)

4. Žarnai ištraukti:

Paveikslas I

- a Atsukite varžtus.
- b Ištraukite žarną iš jungties.

Žarnos trumpinimas

5. Jei reikia, aštriu universaliu peiliu atsargiai nupjaukite žarną stačią kampą išilginės ašies atžvilgiu.

Paveikslas J

DĖMESIO

Nepjaukite žarnos įstrižai.

Nedelformuokite žarnos.

Nenaudokite žirklių, šoninių žirklių ar panašių įrankių, nes jie deformuoja žarną ir keičia jos skerspjūvį.

Žarnos 3/8" prijungimas

1. Prijunkite žarną 3/8" prie skiriamąjo vožtuvo.
- #### Paveikslas K
2. Nuimkite transportavimo dangtį nuo galinio dangčio, jo daugiau neprireiks.
 3. Žarną 3/8" nutieskite iki prietaiso jungties „IN“. Jei reikia, sutrumpinkite žarną 3/8".
 4. Žarną 3/8" su kampine mova 3/8" prijunkite prie jungties „IN“.

Žarnos 1/4" prijungimas

1. Prijunkite movą apačioje prie vandens čiaupo.
- #### Paveikslas L
2. Prijunkite žarną 1/4" prie movos.
 3. Žarną 1/4" nutieskite iki prietaiso jungties „OUT“. Jei reikia, sutrumpinkite žarną 1/4".
 4. Žarną 1/4" su kampine mova 1/4" prijunkite prie jungties „OUT“.

Naudojimo pradžia

1. Nuimkite priekinį dangtį.
Suimkite įleistinę rankeną ir nuimkite priekinį prietaiso dangtį.
Norėdami pritvirtinti, uždėkite priekinį dangtį ant pagrindo ir užlenkite jį prie prietaiso.
Paveikslas M
2. Atidarykite šalto vandens tiekimo liniją.
Paveikslas N
 - a Atidarykite šalto vandens tiekimo linijos kampinį vožtuvą.
 - b Atidarykite skiriamąjį vožtuvą.
3. Patikrinkite prietaiso ir visų jungčių sandarumą.
Jei yra nuotėkis, uždarykite šalto vandens tiekimo linijos kampinį vožtuvą ir pašalinkite nuotėkį.
4. Atsukite vandens čiaupą ir išleiskite maždaug 10 l vandens, žr. skyrių *Valdymas*.
Sistema yra skalaujama, galimi likučiai išplaunami ir iš filtro kasetės išleidžiamas oras.
Iš pradžių ištekantis tamsios spalvos vanduo yra įprastas ir jį nuspalvina naudojama aktyvioji anglis. Vandeniį naudokite tik tada, kai ima tekėti švarus vanduo.
5. Dar kartą patikrinkite prietaiso ir visų jungčių sandarumą.
6. Užsukite vandens čiaupą.
Dabar prietaisas yra paruoštas naudoti.

Naudojimas

Valdymas

1. Atsukite vandentiekio čiaupą.
Paveikslas O
 - a Išleidimo vamzdį pasukite į norimą padėtį.
 - b Pasukite vandens išleidimo svirtį prieš laikrodžio rodyklę.

Pastaba

Kiekvieną dieną, prieš pirmą kartą naudodami vandenį, pirmiausia išleiskite 1 l vandens.

Sistema išplaunama ir užtikrinama aukšta išleidžiamo vandens kokybė.

Jei vanduo nebuvo išleidžiamas ilgiau nei 3 dienas, pirmausia išleiskite 10 l vandens.

Techninė priežiūra ir eksploatacinės parengties užtikrinimas

Prietaiso valymas

DĖMESIO

Netinkamas valymas

Pažeidimo pavojus.

Valydami nenaudokite jokių abrazyvinių arba esdinančiųjų valiklių.

1. Reguliariai nuvalykite prietaiso korpusą minkšta, drėgna šluoste.

Filtro kasečių keitimo intervalai

Filtro kasetė	Keisti ne vėliau kaip kas
„Pre-Pure“ filtras 2.644-302.0	6 mėn.
„Hy-Protect“ filtras 2.644-303.0	12 mėn.
„Post-Protect“ filtras 2.644-304.0	12 mėn.

Filtro kasetė	Keisti ne vėliau kaip kas
Filtro kasečių keitimo intervalas priklauso nuo tiekiamo vandens kokybės.	

Filtro kasetės keitimas

⚠ IŠPĖJIMAS

Pavojus sveikatai dėl mikroorganizmų patekimo arba nepakankamo filtro poveikio

Mikroorganizmai patenka dėl netinkamo montavimo, valdymo ar remonto.

Nepakankamas filtro poveikis netinkamai montuojant ar valant filtro kasetės įdėklus, arba nesilaikant keitimo intervalų.

Montuodami filtro kasetes atkreipkite dėmesį į higieną ir švarą.

Keisdami filtro kasetes mūvėkite sterilius vienkartinės pirstines.

Naujas filtro kasetes išpakuokite tik prieš pat montavimą.

Įsitikinkite, kad filtro kasetės prietaise išdėstytos tinkamai.

Nebandykite valyti filtro kasečių įdėklų, bet pakeiskite filtro kasetes, kai pasibaigia keitimo intervalas arba filtro poveikis yra nepakankamas. Filtro kasetės įdėklų negalima valyti ar atnaujinti.

Įrenginį taisyti leiskite tik apmokytiems kvalifikuotiems specialistams.

1. Sumažinkite slėgį sistemoje.

Paveikslas P

a Uždarykite skiriamąjį vožtuvą.

b Atsukite vandentiekio čiaupą.

2. Nuimkite priekinį dangtį.
Suimkite įleistinę rankeną ir nuimkite priekinį prietaiso dangtį.

Norėdami pritvirtinti, uždėkite priekinį dangtį ant pagrindo ir užlenkite jį prie prietaiso.

Paveikslas M

3. Užsimaukite sterilius vienkartinės pirstines.

4. Išimkite keičiamąjį filtro kasetę.

Paveikslas Q

a Atlaisvinkite filtro kasetę iš tvirtinimo spaustuko ir pasukite ją ne daugiau kaip 45° kampu.

b Pasukite filtro kasetę maždaug 90° kampu prieš laikrodžio rodyklę ir išimkite ją iš laikiklio.

Filtro kasetę išmeskite į buitines atliekas.

5. Išpakuokite naują filtro kasetę.
6. Filtro kasetės etiketėje pažymėkite keitimo datą.
7. Įdėkite naują filtro kasetę.
 - a Įstumkite filtro kasetę į laikiklį ir pasukite ją maždaug 90° kampu pagal laikrodžio rodyklę, kol ji sustos.
 - b Lenkite filtro kasetę žemyn, kol ji užsifiksuos tvirtinimo spaustuke.

⚠ IŠPĖJIMAS

Stebėkite, kad trys skirtingos filtro kasetės būtų tinkamai išdėstytos prietaise. Tinkama padėtis nurodyta kiekvienos filtro kasetės etiketėje.

8. Pašalinkite orą iš sistemos ir patikrinkite jos sandarumą, žr. skyrių *Naudojimo pradžia*.

Transportavimas

⚠ **ATSARGIAI**

Nesilaikant svorio nuorodos

Sužalojimų ir materialinės žalos pavojus

Transportuodami atsižvelkite į įrenginio svorį.

- Prietaisą gabendami transporto priemonėje įtvirtinkite jį pagal galiojančias taisykles, kad jis neslystų ir neapvirstų.

Laikymas

⚠ **ATSARGIAI**

Nesilaikant svorio nuorodos

Sužalojimų ir materialinės žalos pavojus

Laikydami atsižvelkite į prietaiso svorį.

1. Įrenginį laikykite nuo šalčio apsaugotoje vietoje.

Trikčių šalinimas

Trikčių priežastys dažnai būna paprastos, kurias nesunkiai pašalinsite pasinaudoję šia apžvalga. Kilus abejo-

nių arba atsiradus čia nenurodytų trikčių, kreipkitės į įgaliotąją klientų aptarnavimo tarnybą.

Triktis	Priežastis	Šalinimas
Nuotėkis.	Netinkamai sumontuotas prietaisas.	● Patikrinkite, ar tinkamai sumontuoti skiriamasis vožtuvas, žarnos (turi būti įkištos į movas iki galo), movos ir vandens čiaupas, jei reikia, sumontuokite tinkamai, žr. skyrių <i>Prietaiso montavimas ir prijungimas</i> .
	Netinkamai įdėtos filtro kasetės.	● Patikrinkite, ar filtro kasetės tinkamai įdėtos į laikiklius, jei reikia, filtro kasetes įdėkite tinkamai, žr. skyrių <i>Filtro kasetės keitimas</i> .
	Žarnos arba movos pažeistos arba deformuotos.	● Patikrinkite, ar žarnos ir movos nėra pažeistos ir deformuotos, pakeiskite pažeistas ar deformuotas dalis.
Prietaisas išleidžia per mažai vandens.	Filtro kasetės užsikimšusios.	● Patikrinkite, ar laikomasi filtro kasetių keitimo intervalų, jei reikia, pakeiskite atitinkamas filtro kasetes. Jei keitimo intervalas dar nepasiektas, pirmiausia pakeiskite kairiąją filtro kasetę ir išleiskite orą iš prietaiso, žr. skyrių <i>Naudojimo pradžia</i> . Jei prietaisas ir toliau išleidžia per mažai vandens, tokiu pat būdu pakeiskite vidurinę filtro kasetę. Jei prietaisas ir toliau išleidžia per mažai vandens, tokiu pat būdu pakeiskite dešiniąją filtro kasetę.
	Sumažėjęs vandens tiekimas.	● Patikrinkite šalto vandens tiekimo linijos kampinio vožtuvo ir skiriamąjo vožtuvo padėtį, jei reikia, juos visiškai atidarykite. ● Patikrinkite žarnų būklę, jei reikia, pašalinkite užlenkimus ir pažeidimus. ● Jei triktis išlieka, susisiekite su techninės priežiūros tarnyba.
	Vandens tiekimo slėgis yra per mažas.	● Pastato geriamojo vandens tiekimo sistemos slėgio reduktoriuje arba atskirame slėgio reduktoriuje nustatykite 4 bar vandens tiekimo slėgį. ● Jei triktis išlieka, susisiekite su techninės priežiūros tarnyba.
Prietaisas neišleidžia vandens.	Vandens tiekimas nutrauktas.	● Patikrinkite šalto vandens tiekimo linijos kampinio vožtuvo ir skiriamąjo vožtuvo padėtį, jei reikia, juos visiškai atidarykite. ● Patikrinkite žarnų būklę, jei reikia, pašalinkite užlenkimus ir pažeidimus. ● Jei triktis išlieka, susisiekite su techninės priežiūros tarnyba.

Triktis	Priežastis	Šalinimas
Vandens kokybė pablogėjusi (užterštumas, blogas kvapas / skonis).	Filtro kasetės talpa išnaudota arba viršytas keitimo intervalas.	<ul style="list-style-type: none"> ● Pakeiskite atitinkamą filtro kasetę. Jei keitimo intervalas dar nepasiektas, pirmiausia pakeiskite kairiąją filtro kasetę ir išleiskite orą iš prietaiso, žr. skyrių <i>Naudojimo pradžia</i>. Jei vandens kokybė toliau blogėja, tokiu pat būdu pakeiskite vidurinę filtro kasetę. Jei vandens kokybė toliau blogėja, tokiu pat būdu pakeiskite dešiniąją filtro kasetę.

Garantija

Kiekvienoje šalyje galioja mūsų įgaliotų pardavėjų nustatytos garantijos sąlygos. Galimus įrenginio gedimus garantijos galiojimo laikotarpiu pašalinsime nemokamai, jei tokių gedimų priežastis buvo netinkamos medžiagos ar gamybos defektai. Dėl garantinių gedimų šalinimo kreipkitės į savo pardavėją arba artimiausią klientų aptarnavimo tarnybą pateikdami pirmą patvirtintą kasos kvitą.
(Adresą rasite kitoje pusėje)

Techniniai duomenys

Įrenginio galios duomenys

Vandens įleidimo slėgis	MPa (bar)	0,1-0,4 (1-4)
Įleidžiamo vandens temperatūra	°C	5-38
Aplinkos temperatūra	°C	4-40

Vandens išdavimas (priklausomai nuo įleidimo slėgio ir filtro būklės)

Filtruotas vanduo	l/min	2
-------------------	-------	---

Matmenys ir svoriai

Plotis	mm	377
Gylis	mm	168
Aukštis	mm	421
Svoris	kg	5,66

Gamintojas pasilieka teisę atlikti techninius pakeitimus.

Зміст

Загальні вказівки.....	151
Вказівки з техніки безпеки.....	151
Використання за призначенням	152
Охорона довкілля	152
Приладдя та запасні деталі	152
Комплект поставки	152
Опис пристрою	152
Установлення і підключення пристрою	153
Введення в експлуатацію.....	154
Експлуатація	155
Догляд та технічне обслуговування	155
Транспортування	155
Зберігання	156
Допомога в разі несправностей.....	156
Гарантія	157
Технічні характеристики	157

Загальні вказівки



Перед першим використанням пристрою ознайомитись з цією оригінальною інструкцією з експлуатації та главою про техніку

безпеки. Діяти відповідно до них. Оригінальну інструкцію з експлуатації зберігайте для подальшого користування або для наступного власника.

QR-код[®] для відкриття електронної інструкції з експлуатації міститься в:

Малюнок В

Торгова марка

QR-Code[®] є зареєстрованою торговою маркою компанії DENSO WAVE INCORPORATED.

Вказівки з техніки безпеки

Ступінь небезпеки

⚠ НЕБЕЗПЕКА

- Вказівка щодо небезпеки, яка безпосередньо загрожує та призводить до тяжких травм чи смерті.

⚠ ПОПЕРЕДЖЕННЯ

- Вказівка щодо потенційно можливої небезпечної ситуації, що може призвести до тяжких травм чи смерті.

⚠ ОБЕРЕЖНО

- Вказівка щодо потенційно небезпечної ситуації, яка може спричинити отримання легких травм.

УВАГА

- Вказівка щодо можливої потенційно небезпечної ситуації, що може спричинити матеріальні збитки.

Вказівки з техніки безпеки

⚠ НЕБЕЗПЕКА • Небезпека ядухи.

Пакувальну плівку зберігати у недоступному для дітей місці.

⚠ ПОПЕРЕДЖЕННЯ • Використовувати

пристрій лише за призначенням та з урахуванням місцевих умов. • Подавати до пристрою лише питну воду від місцевого підприємства з водопостачання. Якість питної води повинна, щонайменше, відповідати основним рекомендаціям Всесвітньої організації охорони здоров'я (ВООЗ).

• Пристрій забороняється встановлювати й обслуговувати особам (у тому числі дітям) з обмеженими фізичними, сенсорними або розумовими здібностями, а також особам з недостатнім досвідом та знаннями. • Небезпека для здоров'я через мікробів. Під час заміни фільтрувальних патронів слідкувати за зігненою та чистотою. Використовувати стерильні одноразові рукавички під час заміни фільтрувальних патронів. Регулярно очищати поверхню пристрою. Якщо підприємство з постачання питної води попередило про забруднення, слід замінити всі фільтрувальні патрони після незараження води. • Не дозволяти дітям грати з пристроєм. • Стежити за тим, щоб діти не вдали з пристроєм. • Небезпека для здоров'я через неправильний ремонт пристрою. Ремонт пристрою може здійснюватися тільки проінструктованим персоналом.

⚠ ОБЕРЕЖНО • Не використовувати пристрій, якщо він раніше падає, має ознаки пошкодження або негерметичності.

УВАГА • Не очищати пластикові поверхні пристрою, а також лінії та з'єднання спиртовмісними, агресивними або абразивними мийними засобами. • Експлуатувати та зберігати пристрій та його водопровідні компоненти лише у приміщеннях без загрози замерзання.

Використання за призначенням

- Пристрій призначений для видачі фільтрованої питної води.
- Відфільтрована вода є харчовим продуктом і має бути використана протягом 1-2 днів.
- Пристрій відфільтровує осад з лінії, важкі метали, хлор, залишки гормонів та лікарських засобів, мікропластик, бактерії та віруси, а також речовини, що погіршують смак та запах. Усі мінерали залишаються.
- Вода на вході повинна бути питною відповідно до стандарту ВООЗ. Тому пристрій не підходить для використання води невідомого походження та морської або свердловинної води. Він не відфільтровує солі та мінерали.
- Фільтруючий матеріал піддається спеціальній обробці сріблом. У воду може потрапити невелика кількість срібла, яка є нешкідливою для здоров'я. Це відповідає рекомендаціям ВООЗ щодо питної води.
- Якщо є офіційний запит на кип'ятіння водопровідної води, наприклад, від постачальника води, то система фільтрації повинна бути введена з експлуатації. Після закінчення терміну дії запиту на кип'ятіння необхідно оновити фільтрувальні патрони.

- Пристрій можна використовувати у таких сферах:
 - у приватному господарстві та т. п.;
 - у кімнатах для приймання їжі та кімнатах для відпочинку;
 - у кухонних зонах магазинів, офісів та інших робочих зон;
 - у готелях, мотелях, пансіонатах та інших місцях проживання.

Можливо передбачуване неправильне застосування

Будь-яке непередбачене застосування неприпустиме.

Оператор несе відповідальність за збитки, заподіяні неправильним використанням.

Охорона довкілля



Пакувальні матеріали придатні до вторинної переробки. Упаковку необхідно утилізувати без шкоди для довкілля.



Відпрацьовані пристрої містять цінні матеріали, які можуть перероблятися та підлягають передачі до пунктів прийому вторинної сировини. Тому старі пристрої слід утилізувати за допомогою спеціальних систем збору сміття.

Вказівки щодо компонентів (REACH)

Актуальні відомості про компоненти наведені на сайті: www.kaercher.de/REACH

Приладдя та запасні деталі

Слід використовувати лише оригінальне приладдя та оригінальні запасні частини, тому що саме вони гарантують безпечну та безперебійну експлуатацію пристрою.

Інформація щодо приладдя та запасних частин міститься на сайті www.kaercher.com.

Комплект поставки

Розпаковуючи пристрій, перевірити вміст коробки на комплектність та відсутність пошкоджень, користуючись інструкцією з експлуатації. У разі нестачі приладдя або ушкоджень, отриманих під час транспортування, слід звернутися до торговельної організації, яка продала пристрій.

Опис пристрою

Рисунки див. на сторінці з зображеннями

Малюнок А

- ① QR-код¹ для відкриття електронної інструкції з експлуатації
- ② Передній кожух
- ③ Задній кожух
- ④ Кожух для транспортування
- ⑤ Роз'єм «IN»
- ⑥ Роз'єм «OUT»
- ⑦ Заводська табличка
- ⑧ Дозатор
- ⑨ Розетка
- ⑩ Важіль

- ⑪ Ущільнювальна шайба
- ⑫ Підкладна шайба
- ⑬ Водопровідний кран
- ⑭ Смушкова гайка
- ⑮ Швидкорознімне з'єднання
- ⑯ Кутова муфта 3/8"
- ⑰ Запірний клапан
- ⑱ Кутова муфта 1/4"
- ⑲ Муфта
- ⑳ Затискач муфти (2 шт.)
- ㉑ Затискач кутової муфти 1/4" (2 шт.)
- ㉒ Затискач кутової муфти 3/8" (2 шт.)
- ㉓ Ущільнення
- ㉔ *Раковина
- ㉕ *Кутовий клапан на вході холодної води
- ㉖ *Гнучкий шланг
- ㉗ *Кутовий клапан на вході гарячої води
- ㉘ *Робоча поверхня
- ㉙ Основа
- ㉚ Фільтрувальний патрон
 - Фільтр Pre-Pure 2.644-302.0 (ліворуч)
 - Фільтр Hy-Protect 2.644-303.0 (по центру)
 - Фільтр Post-Protect 2.644-304.0 (праворуч)
- ㉛ Затискач
- ㉜ Наклейка
- ㉝ Лінія 3/8"
- ㉞ Лінія 1/4"
- ㉟ Кріплення
- ㊱ Пристрій WPC 120 UF
- ㊲ Заглиблена ручка

* Не входить до комплекту поставки.

Установлення і підключення пристрою

УВАГА

Експлуатувати та зберігати пристрій та його водопровідні компоненти лише у приміщеннях без загрози замерзання.

⚠ ПОПЕРЕДЖЕННЯ

Ризик пошкодження внаслідок неправильного встановлення

Пошкодження раковини/робочої поверхні та внутрішньої проводки, а також пошкодження внаслідок витoku води.

Не встановлюйте пристрій та його компоненти самостійно, якщо ви не в змозі це зробити та не володієте необхідними знаннями та інструментами.

У разі сумнівів пристрій має бути встановлений людиною, яка володіє спеціальними знаннями.

Обов'язково перевірити герметичність всієї системи після встановлення.

- Температура води та тиск на вході води повинні відповідати зазначеним значенням, див. главу *Технічні характеристики*.

УВАГА

За більш високого тиску в лінії обов'язково встановити зовнішній редуційний клапан вище за течією!

- Залежно від місцевих норм слід встановити допущений зворотний клапан.
- Поставити пристрій на рівну горизонтальну поверхню основою донизу.
- Передній кожух і запірний клапан повинні бути у вільному доступі.
- Відстань до тепловіділяючих пристроїв, як-от бойлери, що встановлюються під стільницею, або неізольовані трубопроводи гарячої води, повинна бути не менше 100 мм.
- Підключати пристрій тільки за допомогою ліній, що входять до комплекту поставки.
- Не застосовувати уживані лінії.
- Не гинати, не натягувати, не перекручувати та не стискати лінії.
- Не ставити жодних предметів на лінії.

Схема підключення

1. Дотримуватись схеми підключення під час установлення:

Малюнок С

Перевірка та налаштування тиску подачі води

1. Перевірити тиск подачі води на редуційному клапані будинкової системи питної води. Він не повинен перевищувати максимальне значення, зазначене в главі *Технічні характеристики*. Рекомендуємо встановити тиск подачі води на 0,4 МПа (4 бар).
Якщо в будинковій системі питної води відсутній редуційний клапан, перед пристроєм слід встановити окремий редуційний клапан.
Якщо значення тиску подачі води в будинковій системі питної води визначити неможливо, перед пристроєм слід встановити окремий редуційний клапан.

Установлення водопровідного крана

- Вибрати місце встановлення так, щоб кран був доступний знизу для встановлення, а отвір дозатора розташовувався над раковиною. Забезпечити достатньо місця для приєднання лінії 1/4".
- Товщина матеріалу А раковини/робочої поверхні не може перевищувати 24 мм. Якщо товщина матеріалу більша, робоча поверхня може бути забезпечена відповідним заглибленням знизу. У разі сумнівів пристрій має бути встановлений людиною, яка володіє спеціальними знаннями.
- Верхня та нижня опорні поверхні повинні бути плоскими та паралельними, діаметром В не менше 50 мм.

Схема встановлення

Малюнок D

- Зробити отвір діаметром С 12 мм для встановлення крана.
Використовувати свердла або інструменти, придатні для матеріалу раковини/робочої поверхні.
Якщо потрібно, зробити попередній отвір.
- Зняти захисну плівку з розетки.
- Встановити розетку та ущільнювальну шайбу на кран.
- Вставити кран в отвір зверху та вирівняти його.
- Встановити підкладну шайбу на кран знизу та затягнути смушкову гайку.

Установлення запірнього клапана

⚠ ПОПЕРЕДЖЕННЯ

Небезпека пошкодження внаслідок завискої температури води

Вода з температурою вище 38° С незворотно пошкоджує фільтрувальні патрони.

Запірний клапан приєднувати тільки до кутового клапана на вході холодної води, а не до кутового клапана на вході гарячої води.

Вказівка

Кутовий клапан на вході холодної води зазвичай розташований справа, опціональний кутовий клапан на вході гарячої води зазвичай розташований зліва.

- Встановити запірний клапан між кутовим клапаном на вході холодної води та гнучким шлангом.

Малюнок Е

- Закрити кутовий клапан.
- Відкрутити гнучкий шланг на кутовому клапані на вході холодної води.
- Накрутити запірний клапан з ущільненням на кутовий клапан на вході холодної води.
- Прикрутити гнучкий шланг до запірнього клапана.

Вказівки щодо встановлення ліній

- Установлювати пристрій таким чином, щоб лінії були якомога коротшими.
- До переднього кожуха повинен бути забезпечений вільний доступ.
- Лінії приєднуються, крім як до запірнього клапана, за допомогою муфт зі швидкорознімним з'єднанням.
- На запірному клапані лінія кріпиться до роз'єму гайкою.

Приєднання лінії (крім запірнього клапана)

- Щоб приєднати лінію:

Малюнок F

- Зняти затискач зі швидкорознімного з'єднання.
- Вставити лінію у швидкорознімне з'єднання до упору.
- Встановити затискач на швидкорознімному з'єднанні.
- Потягнути за лінію, щоб перевірити правильність кріплення.

Вказівка

Приєднання муфти до пристрою або крану здійснюється так само.

Від'єднання лінії (крім запірнього клапана)

- Щоб від'єднати лінію:

Малюнок G

- Зняти затискач зі швидкорознімного з'єднання.

- Натиснути та утримувати швидкорознімне з'єднання.

- Витягнути лінію зі швидкорознімного з'єднання.

Вказівка

Знімання муфти з пристрою або крану здійснюється так само.

Приєднання лінії (до запірнього клапана)

- Щоб приєднати лінію:

Малюнок H

- Відкрутити гайку та встановити її на лінію.
- Вставити лінію у роз'єм до упору.
- Затягнути гайку на роз'ємі.
- Потягнути за лінію, щоб перевірити правильність кріплення.

Від'єднання лінії (від запірнього клапана)

- Щоб від'єднати лінію:

Малюнок I

- Відкрутити гайку.
- Витягнути лінію із роз'єму.

Обрізання лінії

- Якщо потрібно, обережно обрізати лінію під прямим кутом до поздовжньої осі гострим канцелярським ножем.

Малюнок J

УВАГА

Не відрізати лінію навскіс.

Не деформувати лінію.

Не використовувати ножиці, бокорізи або подібні інструменти, оскільки вони деформують лінію та змінюють поперечний переріз лінії.

Приєднання лінії 3/8"

- Приєднати лінію 3/8" до запірнього клапана.

Малюнок K

- Зняти кожух для транспортування з заднього кожуха, він більше не потрібен.
- Прокласти лінію 3/8" до роз'єму «IN» на пристрої. За необхідності обрізати лінію 3/8".
- Приєднати лінію 3/8" за допомогою кутової муфти 3/8" до роз'єму «IN».

Приєднання лінії 1/4"

- Приєднати муфту знизу до крана.

Малюнок L

- Приєднати лінію 1/4" до муфти.
- Прокласти лінію 1/4" до роз'єму «OUT» на пристрої.
За необхідності обрізати лінію 1/4".
- Приєднати лінію 1/4" за допомогою кутової муфти 1/4" до роз'єму «OUT».

Введення в експлуатацію

- Зняти передній кожух.
Узятися за заглиблену ручку і зняти передній кожух з пристрою.
Щоб встановити передній кожух, установити його на основу та приставити до пристрою.
- Відкрити подачу холодної води:
Малюнок M
Малюнок N
 - Відкрити кутовий клапан на вході холодної води.
 - Відкрити запірний клапан.
 - Перевірити герметичність пристрою та всіх з'єднань.
У разі витоків закрити кутовий клапан на вході холодної води та усунути витік.

- Відкрити водопровідний кран і злити прибл. 10 л води, див. главу *Керування*. Система промивається, будь-які залишки вимиваються, а з фільтрувальних патронів видаляється повітря. Темна вода, що витікає спочатку, є нормальним явищем і обумовлена використанням активованого вугілля. Не використовувати воду, поки вона не стане повністю чистою.
- Ще раз перевірити герметичність пристрою та всіх з'єднань.
- Закрити водопровідний кран. Тепер пристрій готовий до використання.

Експлуатація

Керування

- Відкрити водопровідний кран.

Малюнок О

 - Повернути дозатор у потрібне положення.
 - Повернути важіль проти годинникової стрілки, щоб розпочати забирання води.

Вказівка

Зливати 1 л води щодня перед першим використанням води. Система промивається, і забезпечується висока якість води. Якщо вода не забиралась понад 3 днів, спочатку злити 10 л води.

Догляд та технічне обслуговування

Очищення пристрою

УВАГА

Неправильне очищення

Небезпека пошкодження.

Не використовувати абразивних або агресивних мийних засобів.

- Регулярно протирати корпус пристрою м'якою вологою ганчіркою.

Інтервали заміни фільтрувальних патронів

Фільтрувальний патрон	Заміна кожні
Фільтр Pre-Pure 2.644-302.0	6 місяців
Фільтр Ну-Protect 2.644-303.0	12 місяців
Фільтр Post-Protect 2.644-304.0	12 місяців
Інтервал заміни фільтрувальних патронів може змінюватись залежно від якості води, що подається.	

Заміна фільтрувального патрона

⚠ ПОПЕРЕДЖЕННЯ

Небезпека для здоров'я через потраплення мікробів та недостатню ефективність фільтрування

Потраплення мікробів через неправильне встановлення, поводження або ремонт. Недостатня ефективність фільтрування через неправильне встановлення або очищення

фільтрувальних елементів фільтрувальних патронів, або недотримання інтервалів заміни. Під час встановлення фільтрувальних патронів особливо слідкувати за гігієною та чистотою. Використовувати стерильні одноразові рукавички під час заміни фільтрувальних патронів. Розпакувати нові фільтрувальні патрони безпосередньо перед встановленням. Переконайтесь, що фільтрувальні патрони правильно розташовані в пристрої. Не намагайтесь очистити фільтрувальні елементи фільтрувальних патронів, а замінювати їх, коли досягнуто інтервалу заміни або ефект фільтрування є недостатнім. Фільтрувальні елементи неможливо очистити або відновити. Дозволяйте ремонтувати пристрій лише кваліфікованому персоналу.

- Скинути тиск у системі.

Малюнок Р

- Закрити запірний клапан.
- Відкрити водопровідний кран.

- Зняти передній кожух.

Узятись за заглиблену ручку і зняти передній кожух з пристрою.

Щоб встановити передній кожух, установити його на основу та приставити до пристрою.

Малюнок М

- Надягти стерильні одноразові рукавички.
- Зняти фільтрувальний патрон, який потрібно замінити.

Малюнок Q

- Вивільнити фільтрувальний патрон із затискача та нахилити його максимум на 45°.
- Повернути фільтрувальний патрон приблизно на 90° проти годинникової стрілки та виїняти його з кріплення. Викинути фільтрувальний патрон у побутові відходи.

- Розпакувати новий фільтрувальний патрон.
- Записати дату заміни на наклейці фільтрувального патрона.
- Встановити новий фільтрувальний патрон.
 - Вставити фільтрувальний патрон в кріплення та повернути його за годинниковою стрілкою приблизно на 90° до упору.
 - Нахилити фільтрувальний патрон донизу, щоб він зафіксувався в затискачі.

⚠ ПОПЕРЕДЖЕННЯ

Зважати на правильне розташування трьох різних фільтрувальних патронів в пристрої. Правильне положення відображається на наклейці кожного фільтрувального патрона.

- Видалити повітря з системи та перевірити герметичність, див. главу *Введення в експлуатацію*.

Транспортування

⚠ ОБЕРЕЖНО

Недотримання ваги

Небезпека травмування та пошкодження Під час транспортування враховувати вагу пристрою.

- Під час транспортування в транспортних засобах закріплюйте пристрій згідно з чинними нормами для запобігання його ковзанню та перевертанняю.

⚠ ОБЕРЕЖНО

Недотримання ваги

Небезпека травмування та пошкоджень

Під час зберігання враховувати вагу пристрою.

1. Пристрій слід зберігати в захищеному від морозу місці.

Допомога в разі несправностей

Несправності часто мають просту причину, яку можна усунути самостійно за допомогою інструкцій, наведених нижче. За наявності сумнівів або в разі

неназваних несправностей слід звертатися до авторизованої сервісної служби.

Помилка	Причина	Усунення
Негерметичність.	Пристрій встановлений неправильно.	<ul style="list-style-type: none"> ● Перевірити правильність встановлення запірного клапана, лінії (повинні бути вставлені в муфти до упору), муфти та водопровідного крана; якщо необхідно, встановити їх правильно, див. главу <i>Установлення і підключення пристрою</i>.
	Фільтрувальні патрони вставлені неправильно.	<ul style="list-style-type: none"> ● Перевірити правильність встановлення фільтрувальних патронів у кріпленнях; якщо необхідно, встановити їх правильно, див. главу <i>Заміна фільтрувального патрона</i>.
	Лінії або муфти пошкоджені чи деформовані.	<ul style="list-style-type: none"> ● Перевірити лінії та муфти на предмет пошкоджень та деформації, замінити пошкоджені або деформовані деталі.
Пристрій видає замало води.	Фільтрувальні патрони засмічені.	<ul style="list-style-type: none"> ● Перевірити дотримання інтервалів заміни фільтрувальних патронів, за необхідності замінити відповідні фільтрувальні патрони. Якщо інтервал заміни ще не досягнутий, спочатку замінити лівий фільтрувальний патрон та видалити повітря з пристрою, див. главу <i>Введення в експлуатацію</i>. Якщо пристрій все ще видає замало води, замінити середній фільтрувальний патрон таким самим чином. Якщо пристрій все ще видає замало води, замінити правий фільтрувальний патрон таким самим чином.
	Подачу води зменшено.	<ul style="list-style-type: none"> ● Перевірити положення кутового клапана на вході холодної води та запірного клапана, за необхідності повністю відкрити. ● Перевірити стан ліній, за необхідності усунути перегини та пошкодження. ● Якщо несправність не зникає, звернутися до сервісної служби.
	Тиск подачі води занадто низький.	<ul style="list-style-type: none"> ● Установити тиск подачі води на 4 бар на редукційному клапані будинкової системи питної води або на окремому редукційному клапані. ● Якщо несправність не зникає, звернутися до сервісної служби.
Пристрій не видає воду.	Подача води перервана.	<ul style="list-style-type: none"> ● Перевірити положення кутового клапана на вході холодної води та запірного клапана, за необхідності повністю відкрити. ● Перевірити стан ліній, за необхідності усунути перегини та пошкодження. ● Якщо несправність не зникає, звернутися до сервісної служби.

Помилка	Причина	Усунення
Незадовільна якість води (забруднення, поганий запах/смак).	Ресурс фільтрувального патрона вичерпаний або перевищений інтервал заміни.	<ul style="list-style-type: none"> Замінити відповідний фільтрувальний патрон. Якщо інтервал заміни ще не досягнутий, спочатку замінити лівий фільтрувальний патрон та видалити повітря з пристрою, див. главу <i>Введення в експлуатацію</i>. Якщо якість води продовжує погіршуватися, замінити середній фільтрувальний патрон таким самим чином. Якщо якість води продовжує погіршуватися, замінити правий фільтрувальний патрон таким самим чином.

Гарантія

У кожній країні діють відповідні гарантійні умови, встановлені уповноваженою організацією збуту нашої продукції в цій країні. Можливі несправності приладу протягом гарантійного строку ми усуваємо безкоштовно, якщо причина несправності полягає в дефектах матеріалів або виробничому браку. У разі виникнення претензій протягом гарантійного строку прохання звертатися, маючи при собі чек про покупку, до торговельної організації, що продала продукт, або до найближчої уповноваженої служби сервісного обслуговування.

(Адреси див. на звороті)

Технічні характеристики

Робочі характеристики пристрою

Тиск подачі води	MPa (bar)	0,1-0,4 (1-4)
Температура подачі води	°C	5-38
Температура навколишнього середовища	°C	4-40

Видача води (залежить від тиску подачі та стану фільтра)

Фільтрована вода	l/min	2
------------------	-------	---

Розміри та вага

Ширина	mm	377
Глибина	mm	168
Висота	mm	421
Вага	kg	5,66

Зберігається право на внесення технічних змін.

مساعدة في حالة حدوث أعطال

حدوث اختلالات غير مذكورة هنا فيرجى التوجه إلى خدمة العملاء المعتمدة.

في الغالب تكون للاختلالات أسباب بسيطة يمكنك التغلب عليها ببساطة بالاستعانة بالعرض العام التالي. في حالات الشك أو عند

خطأ	السبب	حل المشكلة
تسرّب.	تم تركيب الجهاز بشكل غير صحيح.	تحقق من التركيب الصحيح لصمام الإغلاق، الأنابيب (يجب توصيلها بالجلب حتى النهاية)، الجلب وصنوبر الماء، وقم بالتركيب الصحيح عند اللزوم، انظر فصل تركيب وتوصيل الجهاز.
	تم إدخال خرطابيش الفلتر بشكل غير صحيح.	تحقق من التثبيت الصحيح لخرطابيش الفلتر في المبيت، وعند اللزوم ركب خرطابيش الفلتر بشكل صحيح، انظر فصل استبدال خرطوشة المرشح.
	الأنابيب أو الجلب تالفة أو مشوهة.	افحص الأنابيب والجلب بحثاً عن التلف والتشوه، واستبدل الأجزاء التالفة أو المشوهة.
الجهاز يُخرج كمية قليلة جداً من الماء.	خرطابيش الفلتر مسدودة.	تحقق من الالتزام بمواعيد تغيير خرطابيش الفلتر، واستبدل خرطابيش الفلتر المعنية عند اللزوم. في حالة عدم حلول موعد التغيير بعد، استبدل أولاً خرطوشة الفلتر اليسرى وقم بتفيس الجهاز، انظر فصل بدء التشغيل.
	إمداد الماء منخفض.	إذا استمر الجهاز في إخراج كمية قليلة جداً من الماء، فاستبدل خرطوشة الفلتر الوسطى بنفس الطريقة. إذا استمر الجهاز في إخراج كمية قليلة جداً من الماء، فاستبدل خرطوشة الفلتر اليميني بنفس الطريقة.
	إمداد الماء منخفض جداً.	تحقق من موضع الصمام الزاوي لمدخل الماء البارد وصمام الإغلاق، وعند اللزوم افتحه بالكامل. تحقق من حالة الأنابيب، وعند اللزوم تخلص من الشبكات وعالج الأضرار. إذا استمر العطل في الظهور، اتصل بمركز الخدمة.
	انقطاع إمداد الماء.	اضبط ضغط إمداد الماء على قيمة 4 بار من خلال مخفض الضغط بتركيبات ماء الشرب في المبنى أو من خلال مخفض الضغط المنفصل. إذا استمر العطل في الظهور، اتصل بمركز الخدمة.
لا يخرج ماء من الجهاز.	انقطاع إمداد الماء.	تحقق من موضع الصمام الزاوي لمدخل الماء البارد وصمام الإغلاق، وعند اللزوم افتحه بالكامل. تحقق من حالة الأنابيب، وعند اللزوم تخلص من الشبكات وعالج الأضرار. إذا استمر العطل في الظهور، اتصل بمركز الخدمة.
انخفاض جودة الماء (التلوث، الرائحة الكريهة / المذاق).	تم استنفاد قدرة الفلتر لخرطوشة الفلتر أو تم تجاوز موعد التغيير.	استبدل خرطوشة الفلتر المعنية. في حالة عدم حلول موعد التغيير بعد، استبدل أولاً خرطوشة الفلتر اليسرى وقم بتفيس الجهاز، انظر فصل بدء التشغيل.
		إذا كانت جودة الماء لا تزال رديئة، فاستبدل خرطوشة الفلتر الوسطى بنفس الطريقة. إذا كانت جودة الماء لا تزال رديئة، فاستبدل خرطوشة الفلتر اليميني بنفس الطريقة.

البيانات الفنية

أداء الجهاز	
0,1-0,4 MPa (1-4) (bar)	ضغط تدفق المياه
5-38 °C	درجة حرارة تدفق المياه
4-40 °C	درجة حرارة المحيط
خرج الماء (اعتماداً على ضغط الإمداد وحالة الفلتر)	
2 l/min	ماء مفلتر
الأبعاد الوزن	
377 mm	العرض
168 mm	العمق
421 mm	الارتفاع
5,66 kg	الوزن

المواصفات الفنية خاضعة للتعديل.

الضمان

يسري في كل دولة شروط الضمان التي تضعها شركة التسويق المتخصصة التابعة لنا. نحن نتولى إصلاح الأخطاء التي قد تطرأ على جهازك خلال فترة الضمان بدون مقابل، عندما يكون سبب هذه الأعطال ناجم عن عيب في المواد المستخدمة أو في عملية التصنيع. في حالة استحقاق الضمان، توجه من فضلك بقسيمة الشراء إلى أقرب موزع أو مركز خدمة عملاء معتمد. (العنوان على الصفحة الخلفية)

العناية والصيانة

تنظيف الجهاز

تنبيه

التنظيف غير السليم

خطر التعرض للأضرار.

لا تستخدم مواد التنظيف الكاشطة أو الأكالفة.

1. امسح جسم الجهاز بانتظام بقطعة قماش ناعمة ومبللة.

مواعيد تغيير خراطيش الفلتر

خراطوشة الفلتر	تغيير الكل على أقصى تقدير
فلتر التنقية الأولية Pre-Pure 2.644-302.0	6 أشهر
فلتر الحماية الفائقة Hy-Protect 2.644-303.0	12 شهر
فلتر الحماية اللاحقة Post-Protect 2.644-304.0	12 شهر

يختلف موعد تغيير خراطيش الفلتر حسب جودة ماء الإمداد.

استبدال خراطوشة المرشح

تحذير

مخاطر صحية بسبب دخول الجراثيم أو انخفاض كفاءة الفلتر

دخول الجراثيم بسبب التركيب أو التعامل أو الإصلاح غير السليم.

انخفاض كفاءة الفلتر بسبب تثبيت أو تنظيف و/أو خراطيش الفلتر

بشكل غير صحيح أو عدم الالتزام بمواعيد التغيير.

يجب مراعاة النظافة والتعقيم بدرجة عالية عند تركيب خراطيش

الفلتر.

احرص على ارتداء قفازات معقمة للاستخدام الواحد عند استبدال

خراطيش الفلتر.

لا تخرج خراطيش الفلتر الجديدة من العبوة إلا قبل التركيب مباشرة.

انتبه إلى الترتيب الصحيح لخراطيش الفلتر في الجهاز.

لا تحاول تنظيف و/أو خراطيش الفلتر، ولكن استبدل خراطيش

الفلتر عند حلول موعد التغيير أو انخفاض كفاءة الفلتر. حيث لا

يمكن تنظيف و/أو إعادة تجديدها.

لا يجوز إصلاح الجهاز إلا بمعرفة فنيين مدربين.

1. قم بتقليل الضغط في النظام.

صورة إيضاحية P

a أغلق صمام الاحتجاز.

b فتح صنبور المياه.

2. قم بإزالة الغطاء الأمامي.

أمسك تجويف المقبض واسحب الغطاء الأمامي للجهاز.

للتركيب، ضع الغطاء الأمامي على القاعدة وقم بطيه على

الجهاز.

صورة إيضاحية M

3. ارتداء قفازات معقمة أحادية الاستخدام.

4. قم بإزالة خراطوشة المرشح المراد استبدالها.

صورة إيضاحية Q

a أخرج خراطوشة المرشح من مشبك التثبيت وقم بتدويرها

للخارج بحد أقصى 45°.

b قم بتدوير خراطوشة المرشح بزاوية 90° تقريباً عكس اتجاه

عقارب الساعة وقم بإزالتها من المبيت.

تخلص من خراطوشة المرشح عبر النفايات المنزلية.

5. أخرج حزمة خراطوشة المرشح الجديدة.

6. قم بتدوير تاريخ الاستبدال الموجود على ملصق خراطوشة

المرشح.

7. قم بتركيب خراطوشة المرشح الجديدة.

a أدخل خراطوشة المرشح في المبيت وأدورها حوالي 90° في

اتجاه عقارب الساعة حتى النهاية.

b قم بتدوير خراطوشة المرشح للأسفل حتى تستقر في مشبك

التثبيت.

تحذير

انتبه إلى الترتيب الصحيح لخراطيش المرشح الثلاثة المختلفة في

الجهاز. يظهر الموضع الصحيح على ملصق كل خراطوشة مرشح.

8. استنظف هواء النظام والتحقق من الأحكام، انظر الفصل بدء التشغيل.

النقل

تنويه

عدم مراعاة الوزن

خطر الإصابة وخطر التعرض لأضرار

احرص عند النقل على مراعاة وزن الجهاز.

● عند عملية النقل في المركبات، يجب تأمين الجهاز ضد الانزلاق

والانقلاب وفقاً لما تنص عليه المعايير السارية حالياً.

التخزين

تنويه

عدم مراعاة الوزن

خطر الإصابة وخطر التعرض لأضرار

احرص عند التخزين على مراعاة وزن الجهاز.

1. تخزين الجهاز في مكان خالي من الصفيح.

مخطط التركيب صورة إيضاحية D

1. قم بعمل ثقب بقطر C يبلغ 12 مم لتركيب صنوبر الماء.
استخدم المفكات أو الأدوات المناسبة لمواد البالوعة / سطح العمل.
قم بالثقب مسبقاً إذا لزم الأمر.
2. انزع الرفاقة الواقية من الوردة.
3. ركب الوردة وحلقة منع التسرب على الصنوبر.
4. أدخل الصنوبر في الثقب من الأعلى وقم بمحاذاته.
5. ركب حلقة الإحكام على الصنوبر من الأسفل واحكم ربط الصامولة المتجنحة.

تركيب صمام الإغلاق

⚠ تحذير

خطر حدوث أضرار بسبب درجة حرارة الماء الزائدة للغاية
يؤدي الماء الذي تزيد درجة حرارته عن 38° م إلى وقوع أضرار
تعدن إصلاحها في خراطيش الفتر.

اقتصر على توصيل صمام الإغلاق بالصمام الزاوي لمدخل الماء
البارد وليس بالصمام الزاوي لمدخل الماء الساخن مطلقاً.

إرشاد

- غالباً ما يوجد الصمام الزاوي لمدخل الماء البارد جهة اليمين،
والصمام الزاوي الاختياري لمدخل الماء الساخن جهة اليسار.
1. ركب صمام الإغلاق بين الصمام الزاوي لمدخل الماء البارد
والخرطوم المرن.
 - a أغلق الصمام الزاوي.
 - b قم بفك الخرطوم المرن من الصمام الزاوي لمدخل الماء
البارد.
 - c اربط صمام الإغلاق مع مانع التسرب على الصمام الزاوي
لمدخل الماء البارد.
 - d اربط الخرطوم المرن بصمام الإغلاق.

إرشادات بخصوص تركيب الأنابيب

- قم بتنصيب الجهاز بحيث تبقى الأنابيب قصيرة قدر الإمكان.
- يجب أن يسهل الوصول إلى الغطاء الأمامي.
- يتم توصيل الأنابيب، باستثناء صمام الإغلاق، باستخدام الجلب
ذات القارنات السريعة.
- من صمام الإغلاق، يتم توصيل الأنابيب بالوصلة باستخدام
صامولة.

توصيل الأنابيب (باستثناء صمام الإغلاق)

1. لتوصيل أنبوب:

صورة إيضاحية F

- a أخلع المشبك الموجود بالقارنات السريعة.
- b أدخل الأنبوب في القارنات السريعة حتى النهاية.
- c ركب المشبك على القارنات السريعة.
- d اسحب من الأنابيب للتحقق من التثبيت الصحيح.

إرشاد

يتم توصيل جلبه بالجهاز أو بالصنوبر بنفس الطريقة.

خلع الأنابيب (باستثناء صمام الإغلاق)

2. لخلع أنبوب:

صورة إيضاحية G

- a أخلع المشبك الموجود بالقارنات السريعة.
- b اضغط القارنات السريعة للخلف وثبتها بإحكام.
- c اسحب الأنبوب من القارنات السريعة.

إرشاد

يتم خلع الجلبية من الجهاز أو من الصنوبر بنفس الطريقة.

توصيل الأنابيب (على صمام الإغلاق)

3. لتوصيل الأنابيب:

صورة إيضاحية H

- a قم بفك الصامولة وحركها على الأنبوب.
- b أدخل الأنبوب في الوصلة حتى النهاية.
- c أحكم تثبيت الصامولة على الوصلة.
- d اسحب من الأنابيب للتحقق من التثبيت الصحيح.

خلع الأنابيب (من صمام الإغلاق)

4. لخلع الأنابيب:

صورة إيضاحية I

- a فك الصامولة.
- b اسحب الأنبوب من الوصلة.

تقصير الأنابيب

5. قم عند اللزوم بقطع الأنابيب بحذر باستخدام سكين حاد بزوايا
قائمة على المحور الطولي.

صورة إيضاحية J

تنبيه

تجنب قطع الأنابيب بشكل مائل.

تجنب تشويه الأنابيب.

تجنب استخدام مقص أو قواطع جانبية أو أدوات مماثلة، لأنها تتسبب
في تشويه الأنابيب وتغيير المقطع العرضي للأنبوب.

توصيل الأنابيب بمقاس 3/8 بوصة

1. قم بتوصيل الأنابيب بمقاس 3/8 بوصة بصمام الإغلاق.
2. أخلع غطاء النقل من الغطاء الخلفي، حيث لم تعد هناك حاجة
إليه.
3. قم بتمديد الأنابيب بمقاس 3/8 بوصة إلى وصلة "الدخل"
بالجهاز.
4. قم بتقصير الأنابيب بمقاس 3/8 بوصة عند اللزوم.
4. قم بتوصيل الأنابيب بمقاس 3/8 بوصة مع الجلبية
الزاوية بمقاس 3/8 بوصة بوصلة "الدخل".

توصيل الأنابيب بمقاس 1/4 بوصة

1. قم بتوصيل الجلبية في صنوبر الماء من أسفل.
2. قم بتوصيل الأنابيب بمقاس 1/4 بوصة بالجلبية.
3. قم بتمديد الأنابيب بمقاس 1/4 بوصة إلى وصلة "الخرج"
بالجهاز.
4. قم بتقصير الأنابيب بمقاس 1/4 بوصة عند اللزوم.
4. قم بتوصيل الأنابيب بمقاس 1/4 بوصة مع الجلبية
الزاوية بمقاس 1/4 بوصة بوصلة "الخرج".

بدء التشغيل

1. قم بإزالة الغطاء الأمامي.
أمسك تجويف المقبض واسحب الغطاء الأمامي للجهاز
للتركيب. ضع الغطاء الأمامي على القاعدة وقم بطيه على
الجهاز.
2. **صورة إيضاحية M**
افتح مدخل المياه الباردة:
3. **صورة إيضاحية N**
a افتح الصمام الركني لمدخل المياه الباردة.
b افتح صمام الاحتجاز.
3. افحص الجهاز وكافة الوصلات من حيث الإحكام.
إذا كان هناك تسرب، أغلق الصمام الركني لمدخل المياه
الباردة وتخلص من التسرب.
4. افتح صنوبر المياه وقم بتصريف حوالي 10 لتر من المياه، انظر
الفصل للاستعمال.
- يتم شطف النظام، والتخلص من أي بقايا، وتهوية خراطيش
الفتر.
- الماء داكن اللون الذي يظهر في البداية طبيعي ويعود إلى
الكربون المنشط المستخدم.
- لا تستخدم الماء حتى يخرج نقياً تماماً.
5. افحص الجهاز وكافة الوصلات من حيث الإحكام.
6. أغلق صنوبر المياه.
- الجهاز جاهز الآن للتشغيل.

التشغيل

الاستعمال

1. افتح صنوبر المياه.
 2. **صورة إيضاحية O**
a أدر منفذ التصريف إلى الموضع المرغوب.
 - b قم بإمالة الذراع عكس اتجاه عقارب الساعة لسحب الماء.
- إرشاد**
قم أولاً بتفريغ مقدار 1 لتر ماء يومياً قبل استخدام الماء لأول مرة.
يتم شطف النظام وضمان جودة فائقة من الماء المسحوب.
إذا لم يتم سحب الماء لأكثر من 3 أيام، فقم أولاً بتفريغ 10 لتر من
الماء.

الشكال، انظر صفحة الصور

صورة إيضاحية A

① رمز الاستجابة السريعة QR® للوصول إلى دليل التشغيل عبر الإنترنت

② الغطاء الأمامي

③ الغطاء الخلفي

④ غطاء النقل

⑤ الوصلة "IN"

⑥ الوصلة "OUT"

⑦ لوحة الطراز

⑧ صنوبر

⑨ وردة

⑩ رافعة

⑪ قرص إحكام

⑫ فلكة

⑬ صنوبر مياه

⑭ صامولة منجحة

⑮ قارئة سريعة

⑯ جلبة زاوية 3/8 بوصة

⑰ صمام احتجاز

⑱ جلبة زاوية 1/4 بوصة

⑲ جلبة

⑳ مشبك الجلبة (2 قطعة)

㉑ مشبك الجلبة الزاوية 1/4 بوصة (2 قطعة)

㉒ مشبك الجلبة الزاوية 3/8 بوصة (2 قطعة)

㉓ مانعة التسرب

㉔* حوض

㉕* صمام ركني لمدخل المياه الباردة

㉖* خرطوم مرن

㉗* صمام ركني لمدخل المياه الساخنة

㉘* سطح العمل

㉙ قاعدة

㉚ خرطوشة الفلتر

– فلتر ما قبل النقاء 2.644302.0 (على اليسار)

– هاي بروتكت فلتر 2.644303.0 (في الوسط)

– فلتر ما بعد الحماية 2.644304.0 (على اليمين)

㉛ مشبك تثبيت

㉜ ملصق

㉝ وصلة 3/8 بوصة

㉞ وصلة 1/4 بوصة

㉟ مكان الإدخال

㊱ الجهاز WPC 120 UF

㊲ مقبض

* ليس ضمن مجموعة التجهيزات الموردة.

تنبيه

اقتصر على تشغيل وتخزين الجهاز ومكوناته الموصلة للماء في الأماكن الداخلية المقاومة للصقيع.

⚠ تحذير

خطر حدوث أضرار مادية بسبب التركيب غير السليم

حدوث أضرار في البالوعة / سطح العمل والتركيبات المنزلية وكذلك وقوع أضرار بسبب تسريب الماء.

لا تقم بتركيب الجهاز ومكوناته بنفسك إلا إذا كنت قادرًا على القيام بذلك ولديك المعرفة والأدوات اللازمة.

وإذا ساورك الشك، فقم بتكليف شخص يتمتع بالخبرة الفنية لتركيب الجهاز.

وبعد التركيب يجب فحص النظام بأكمله من حيث الإحكام ضد التسريب.

• يجب أن تتوافق درجة حرارة الماء وضغط دخل الماء مع القيم المحددة، انظر فصل البيانات الفنية.

تنبيه

عند ارتفاع قيم ضغط الأنابيب، يجب تثبيت مُخفض ضغط خارجي! من المطلوب تركيب محبس ارتجاعي معتمد وفقا للوائح المحلية المعنية.

• ضع الجهاز بينما القاعدة لأسفل على سطح مستو وأفقى. يجب أن يكون الغطاء الأمامي وصمام الإغلاق في مكان يسهل الوصول إليه بحرية.

• يجب ألا نقل المسافة من الأجهزة الباعثة للحرارة مثل السخانات أو أنابيب الماء الساخن غير المعزولة عن 100 مم.

• اقتصر على توصيل الجهاز بالأنابيب المرفقة. ولا تستعمل بالأنابيب المستخدمة.

• تجنب تبي الأنابيب أو تعريضها للشد أو الضغط أو التواء.

• لا تضع أي أغراض على الأنابيب.

مخطط التوصيلات

1. يراعى مخطط التوصيلات عند التركيب:

صورة إيضاحية C

فحص ضغط إمداد الماء وضبطه

1. تحقق من ضغط إمداد الماء من خلال مُخفض الضغط بتركيبات ماء الشرب في المبني. ولا يسمح تحت أي ظرف من الظروف بتجاوز الحد الأقصى للقيمة المحددة في الفصل

البيانات الفنية. نوصي بضبط ضغط إمداد الماء على 0.4 ميغا باسكال (4 بار).

في حالة عدم وجود مُخفض ضغط في تركيبات ماء الشرب بالمبني، يجب تثبيت مُخفض ضغط منفصل للجهاز.

إذا تعذر تحديد قيمة ضغط إمداد الماء في تركيبات ماء الشرب بالمبني، فيجب تثبيت مُخفض ضغط منفصل للجهاز.

تركيب صنوبر الماء

• حدد موضع التركيب بحيث يمكن الوصول إلى الصنوبر من الأسفل لغرض التركيب وتكون فتحة منفذ التصريف فوق البالوعة.

احرص على توفير مساحة كافية لتوصيل الأنبوب مقاس 1/4 بوصة.

• يمكن أن يصل سمك المادة A للبالوعة / سطح العمل 24 مم كحد أقصى. مع قيم سمك المواد الأعلى نسبيًا، يمكن تزويد

سطح العمل بنخفيض مناسب من الأسفل. وإذا ساورك الشك، فقم بتكليف شخص يتمتع بالخبرة الفنية لتركيب الجهاز.

• يجب أن تكون أسطح الارتكاز العلوية والسفلية مستوية ومتوازنة، ويقطر B لا يقل عن 50 مم.

المحتويات

158	إرشادات عامة.....
158	إرشادات السلامة.....
158	الاستخدام المطابق للتعليمات.....
158	حماية البيئة.....
158	الملحقات التكميلية وقطع الغيار.....
158	محتوى التسليم.....
159	مواصفات الجهاز.....
159	تركيب وتوصيل الجهاز.....
160	بدء التشغيل.....
160	التشغيل.....
161	العناية والصيانة.....
161	النقل.....
161	التخزين.....
162	مساعدة في حالة حدوث أعطال.....
162	الضمان.....
162	البيانات الفنية.....

الاستخدام المطابق للتعليمات

- يستخدم الجهاز لتوزيع مياه الشرب المرشحة.
- المياه المرشحة هي مادة غذائية ويجب استخدامها في غضون 1 يوم إلى 2 يوم.
- يحتفظ الجهاز بالفلترة من الأنياب والمعادن الثقيلة والكلور وبقايا الهرمونات والأدوية والجسيمات البلاستيكية والبكتيريا والفيروسات، فضلاً عن المواد التي تقلل الطعم والرائحة. يتم الاحتفاظ بجميع المعادن.
- يجب أن تكون المياه المدخلة مياه شرب وفقاً لمعيار منظمة الصحة العالمية WHO. لذلك الجهاز غير مناسب للاستخدام المياه مجهولة المصدر أو مياه البحر أو مياه الآبار. لا يحتفظ بالأملاح والمعادن.
- خضعت مادة المرشح لمعالجة خاصة بالفضة. يمكن إطلاق كمية صغيرة من الفضة، وهي غير ضارة بالصحة، في المياه. وهذا يتوافق مع توصيات منظمة الصحة العالمية WHO لمياه الشرب.
- إذا كان هناك طلب رسمي لغلي مياه الصنبور، على سبيل المثال، مرقف المياه، يجب إيقاف نظام المرشح. يجب استبدال خراطيش المرشح بعد انتهاء طلب غلي المياه.
- يمكن استخدام الجهاز في النطاقات التالية:
 - في المنزل والتطبيقات المماثلة
 - في مطابخ الشاي وغرف الاستراحة
 - في نطاقات مطبخ الموظفين من المتاجر والمكاتب ومناطق العمل الأخرى
 - في الفنادق والموتيلات والمبيت والإفطار وأماكن الإقامة الأخرى

إرشادات عامة



اقرأ دليل التشغيل الأصلي لهذا وكذلك فصل إرشادات السلامة قبل استخدام الجهاز لأول مرة.

ثم تصرف طبقاً لذلك. حافظ على دليل التشغيل الأصلي للاستخدام لاحقاً أو تسليمها للمالك التالي.

تجد رمز الاستجابة السريعة QR-Code[®] لاستدعاء دليل التشغيل عبر الإنترنت في:

صورة إيضاحية B

علامة تجارية

هي علامة تجارية مسجلة لشركة DENSO WAVE INCORPORATED.

إرشادات السلامة

درجات الخطر

⚠️ خطر

- إشارة إلى خطر مباشر وشيك الحدوث وقد يؤدي إلى إصابات جسدية بالغة أو إلى الوفاة.

⚠️ تحذير

- إشارة إلى موقف قد تحفه المخاطر وقد يؤدي إلى إصابات جسدية بالغة أو إلى الوفاة.

⚠️ تنبيه

- إشارة إلى موقف قد تحفه المخاطر وقد يؤدي إلى إصابات بسيطة.

⚠️ تنبيه

- إشارة إلى موقف قد تحفه المخاطر وقد يؤدي إلى حدوث أضرار مادية.

إرشادات السلامة

⚠️ **خطر** • خطر الاختناق. يجب عليك إبعاد أكياس التعبئة والتغليف عن تناول الأطفال.

⚠️ **تحذير** • اقتصِر على استخدام الجهاز طبقاً للتعليمات مع مراعاة الظروف المحلية. • اقتصِر على إمداد الجهاز بماء الشرب التابع لمرفق الماء العام. كما يجب أن تتطابق جودة ماء الشرب مع توجيهات منظمة الصحة العالمية (WHO). • يجب ألا يتم تركيب الجهاز أو صيانته من قبل الأشخاص (بما في ذلك الأطفال) الذين يعانون من نقص في القدرات البدنية أو الحسية أو العقلية أو يفقدون إلى الخبرة والمعرفة. • مخاطر صحية بسبب الجراثيم. يجب مراعاة النظافة والتعقيم عند استبدال خراطيش الفلتر. احرض على ارتداء قفازات معقمة للاستخدام الواحد عند تغيير خراطيش الفلتر. نظف أسطح الجهاز بانتظام. إذا صدر من مرفق ماء الشرب تحذير من التلوث، فإنه يجب استبدال جميع خراطيش الفلتر بعد زوال التحذير. • لا يسمح للأطفال باللعب بهذا الجهاز. • يجب مراقبة الأطفال للتأكد من عدم لعبهم بالجهاز. • مخاطر صحية من جراء

إصلاح الجهاز بشكل غير صحيح. لا يُسمح بإصلاح الجهاز إلا من قبل عمال متخصصين فقط.

⚠️ **تنويه** • لا تستخدم الجهاز إذا تعرض للسقوط مسبقاً أو عند وجود تلفيات واضحة أو أن يكون غير محكم.

• **تنبيه** • تجنب تنظيف أسطح الجهاز البلاستيكية والأنابيب والوصلات بمسحوقات تحتوي على الكحول أو مسحوقات آكلة أو كاشطة. • اقتصِر على تشغيل وتخزين الجهاز ومكوناته الموصلة للماء في الأماكن الداخلية المقاومة للصقيع.

الاستخدام المطابق للتعليمات

- يستخدم الجهاز لتوزيع مياه الشرب المرشحة.
- المياه المرشحة هي مادة غذائية ويجب استخدامها في غضون 1 يوم إلى 2 يوم.
- يحتفظ الجهاز بالفلترة من الأنياب والمعادن الثقيلة والكلور وبقايا الهرمونات والأدوية والجسيمات البلاستيكية والبكتيريا والفيروسات، فضلاً عن المواد التي تقلل الطعم والرائحة. يتم الاحتفاظ بجميع المعادن.
- يجب أن تكون المياه المدخلة مياه شرب وفقاً لمعيار منظمة الصحة العالمية WHO. لذلك الجهاز غير مناسب للاستخدام المياه مجهولة المصدر أو مياه البحر أو مياه الآبار. لا يحتفظ بالأملاح والمعادن.
- خضعت مادة المرشح لمعالجة خاصة بالفضة. يمكن إطلاق كمية صغيرة من الفضة، وهي غير ضارة بالصحة، في المياه. وهذا يتوافق مع توصيات منظمة الصحة العالمية WHO لمياه الشرب.
- إذا كان هناك طلب رسمي لغلي مياه الصنبور، على سبيل المثال، مرقف المياه، يجب إيقاف نظام المرشح. يجب استبدال خراطيش المرشح بعد انتهاء طلب غلي المياه.
- يمكن استخدام الجهاز في النطاقات التالية:
 - في المنزل والتطبيقات المماثلة
 - في مطابخ الشاي وغرف الاستراحة
 - في نطاقات مطبخ الموظفين من المتاجر والمكاتب ومناطق العمل الأخرى
 - في الفنادق والموتيلات والمبيت والإفطار وأماكن الإقامة الأخرى

سوء الاستخدام المتوقع

يُحظر أي استخدام غير مطابق للعرض المخصص. المشغل مسؤول عن الأضرار التي تنتج عن الاستخدام المطابق.

حماية البيئة



المواد المستخدمة في التغليف قابلة لإعادة التدوير. يرجى التخلص من مواد التغليف بطريقة تحافظ على البيئة. تتضمن الأجهزة القديمة العديد من المواد القيمة القابلة للتدوير والتي ينبغي الاستفادة منها مرة أخرى. لذلك يرجى التخلص من الأجهزة القديمة عن طريق أنظمة الجمع المناسبة.

إرشادات حول مواد المحتويات (REACH)

تجد المعلومات الحالية حول المحتويات على الموقع: www.kaercher.de/REACH

الملحقات التكميلية وقطع الغيار

استخدام الملحقات التكميلية الأصلية وقطع الغيار الأصلية فقط، والتي تتضمن تشغيل الجهاز بشكل آمن وخالٍ من الاختلالات. تجد المعلومات الخاصة بالملحقات التكميلية وقطع الغيار على الموقع www.kaercher.com.

محتوى التسليم

عند إخراج الجهاز من عبوته، استعن بدليل التشغيل للتحقق من محتويات الصندوق للتأكد من اكتمالها وعدم وجود أضرار بها. في حالة نقص أي ملحقات تكميلية أو اكتشاف أي تلف بها نتاج عن عملية النقل، يرجى التواصل مع البائع.



THANK YOU!
MERCI! DANKE! ¡GRACIAS!



Registrieren Sie Ihr Produkt und profitieren Sie von vielen Vorteilen.

Register your product and benefit from many advantages.

Enregistrez votre produit et bénéficiez de nombreux avantages.

Registre su producto y aproveche de muchas ventajas.

www.kaercher.com/welcome



Bewerten Sie Ihr Produkt und sagen Sie uns Ihre Meinung.

Rate your product and tell us your opinion.

Évaluez votre produit et dites-nous votre opinion.

Reseñe su producto y díganos su opinión.



www.kaercher.com/dealersearch

Alfred Kärcher SE & Co. KG
Alfred-Kärcher-Str. 28-40
71364 Winnenden (Germany)
Tel.: +49 7195 14-0
Fax: +49 7195 14-2212

