



Οδηγίες χρήσης  
**HUSQVARNA AUTOMOWER®**  
**310/315/315X**



EL, Ελληνικά

Διαβάστε προσεκτικά τις οδηγίες χρήσης και κατανοήστε το περιεχόμενο πριν χρησιμοποιήσετε το μηχανήμα.

---

## Περιεχόμενα

---

<b>1 Εισαγωγή</b>	
1.1 Εισαγωγή.....	3
1.2 Επισκόπηση προϊόντος Automower® 310/315/315X.....	4
1.3 Σύμβολα στο προϊόν.....	5
1.4 Σύμβολα στην οθόνη.....	5
1.5 Σύμβολα στην μπαταρία.....	6
1.6 Γενικές οδηγίες εγχειριδίου.....	6
1.7 Επισκόπηση δομής μενού - 1.....	7
1.8 Επισκόπηση δομής μενού - 2.....	8
1.9 Οθόνη.....	9
1.10 Πληκτρολόγιο.....	9
<b>2 Ασφάλεια</b>	
2.1 Πληροφορίες για την ασφάλεια.....	10
2.2 Ορισμοί για την ασφάλεια.....	11
2.3 Οδηγίες ασφαλείας για τη λειτουργία.....	11
<b>3 Εγκατάσταση</b>	
3.1 Εισαγωγή - Εγκατάσταση.....	15
3.2 Βασικά εξαρτήματα για την εγκατάσταση.....	15
3.3 Γενική προετοιμασία.....	15
3.4 Πριν από την εγκατάσταση των καλωδίων.....	15
3.5 Εγκατάσταση του προϊόντος.....	20
3.6 Τοποθέτηση του καλωδίου στη θέση του με πασσάλους.....	22
3.7 Θάψιμο του καλωδίου οριοθέτησης ή του καλωδίου οδήγησης.....	23
3.8 Προέκταση του καλωδίου οριοθέτησης ή του καλωδίου οδήγησης.....	23
3.9 Μετά την εγκατάσταση του προϊόντος.....	23
3.10 Ρυθμίσεις προϊόντος.....	24
3.11 Εφαρμογή Automower® Connect.....	24
3.12 Ρυθμίσεις προϊόντος με πληκτρολόγιο και οθόνη.....	25
<b>4 Λειτουργία</b>	
4.1 Κεντρικός διακόπτης.....	36
4.2 Εκκίνηση λειτουργίας του προϊόντος.....	36
4.3 Παρκάρισμα προϊόντος.....	37
4.4 Διακοπή λειτουργίας του προϊόντος.....	37
4.5 Απενεργοποίηση του προϊόντος.....	37
4.6 Φόρτιση της μπαταρίας.....	37
4.7 Ρύθμιση του ύψους κοπής.....	38
<b>5 Συντήρηση</b>	
5.1 Εισαγωγή - Συντήρηση.....	39
5.2 Καθαρισμός του προϊόντος.....	39
5.3 Αντικατάσταση των λεπίδων.....	40
5.4 Μπαταρία.....	40
5.5 Χειμερινή συντήρηση.....	41
<b>6 Αντιμετώπιση προβλημάτων</b>	
6.1 Εισαγωγή - Αντιμετώπιση προβλημάτων.....	42
6.2 Μηνύματα σφάλματος.....	43
6.3 Μηνύματα πληροφοριών.....	48
6.4 Ενδεικτική λυχνία στη βάση φόρτισης.....	49
6.5 Συμπτώματα.....	50
6.6 Εντοπίστε κομμένα σημεία στο καλώδιο βρόχου.....	51
<b>7 Μεταφορά, αποθήκευση και απόρριψη</b>	
7.1 Μεταφορά.....	54
7.2 Αποθήκευση.....	54
7.3 Απόρριψη.....	54
<b>8 Τεχνικά στοιχεία</b>	
8.1 Τεχνικά στοιχεία.....	56
8.2 Σήματα κατατεθέντα.....	58
<b>9 Εγγύηση</b>	
9.1 Όροι εγγύησης.....	59

# 1 Εισαγωγή

## 1.1 Εισαγωγή

Αριθμός σειράς:

Κωδικός PIN:

Ο αριθμός σειράς βρίσκεται στην πινακίδα στοιχείων και στο χαρτοκιβώτιο του προϊόντος.

- Χρησιμοποιήστε τον αριθμό σειράς για να δηλώσετε το προϊόν σας στη διεύθυνση [www.husqvarna.com](http://www.husqvarna.com).

### 1.1.1 Υποστήριξη

Για υποστήριξη σχετικά με το προϊόν, απευθυνθείτε στον αντιπρόσωπο σέρβις της Husqvarna.

### 1.1.2 Περιγραφή προϊόντος

**Περιεχόμενα** Η Husqvarna ενημερώνει τακτικά την εμφάνιση και τη λειτουργία των προϊόντων. Ανατρέξτε στην ενότητα *Υποστήριξη στη σελίδα 3*.

Το προϊόν είναι ένα ρομπωτικό χλοοκοπτικό γκαζόν. Το προϊόν χρησιμοποιεί την μπαταρία ως πηγή τροφοδοσίας και κόβει το γρασίδι αυτόματα. Η λειτουργία εναλλάσσεται διαρκώς μεταξύ κοπής και φόρτισης. Το μοτίβο κίνησης είναι τυχαίο, το οποίο σημαίνει ότι το γρασίδι κουρεύεται ομοιόμορφα και με λιγότερη φθορά. Το καλώδιο οριοθέτησης και το καλώδιο οδήγησης ελέγχουν την κίνηση του προϊόντος εντός του χώρου εργασίας. Οι αισθητήρες στο προϊόν ανιχνεύουν πότε πλησιάζει στο καλώδιο οριοθέτησης. Το εμπρός μέρος του προϊόντος προσπερνά πάντα το καλώδιο οριοθέτησης κατά μια συγκεκριμένη απόσταση, προτού το προϊόν γυρίσει προς τα πίσω. Όταν το προϊόν χτυπήσει σε κάποιο εμπόδιο ή πλησιάσει το καλώδιο οριοθέτησης, επιλέγει μια νέα κατεύθυνση.

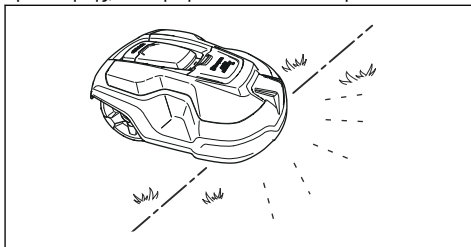

Ο χειριστής επιλέγει τις ρυθμίσεις λειτουργίας με τα πλήκτρα στο πληκτρολόγιο. Στην οθόνη εμφανίζονται οι επιλεγμένες και οι δυνατές ρυθμίσεις λειτουργίας, καθώς και ο τρόπος λειτουργίας του προϊόντος.

#### 1.1.2.1 Τεχνική χλοοκοπής

Το προϊόν δεν εκπέμπει καυσαέρια, είναι εύχρηστο και εξοικονομεί ενέργεια. Η τεχνική συχνής κοπής βελτιώνει την ποιότητα του γρασιδιού και μειώνει τη χρήση λιπασμάτων. Δεν είναι απαραίτητη η συλλογή του γρασιδιού.

#### 1.1.2.2 Εντοπισμός της βάσης φόρτισης

Το προϊόν λειτουργεί μέχρι η κατάσταση φόρτισης της μπαταρίας να είναι χαμηλή. Στη συνέχεια, ακολουθεί το καλώδιο οδήγησης έως τη βάση φόρτισης. Το καλώδιο οδήγησης τοποθετείται, για παράδειγμα, από τη βάση φόρτισης προς ένα απομακρυσμένο σημείο του χώρου εργασίας ή μέσα από ένα στενό μονοπάτι. Το καλώδιο οδήγησης συνδέεται με το καλώδιο οριοθέτησης και καθιστά πολύ ευκολότερο και γρηγορότερο τον εντοπισμό της βάσης φόρτισης από το προϊόν.

#### 1.1.2.3 Automower® Connect

Automower® Το Connect είναι μια εφαρμογή για κινητές συσκευές, η οποία παρέχει τη δυνατότητα επιλογής των ρυθμίσεων λειτουργίας από απόσταση. Ανατρέξτε στην ενότητα *Εφαρμογή Automower® Connect στη σελίδα 24*.

## 1.2 Επισκόπηση προϊόντος Automower® 310/315/315X

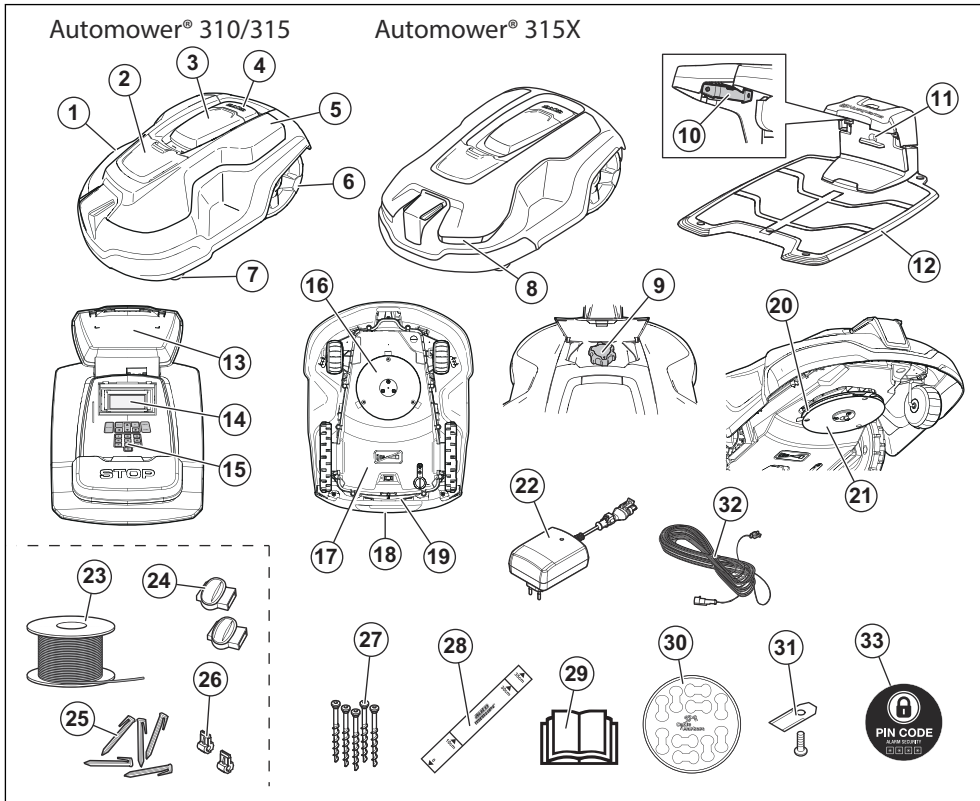

Οι αριθμοί στην εικόνα αναπαριστούν τα εξής:

- |  |  |
|--|--|
| <ol style="list-style-type: none"> <li>1. Σώμα</li> <li>2. Κάλυμμα ρύθμισης του ύψους κοπής</li> <li>3. Κάλυμμα οθόνης και ηλεκτρολογίου</li> <li>4. Κουμπί Stop</li> <li>5. Αντικαθιστάμενο κάλυμμα</li> <li>6. Οπίσθιοι τροχοί</li> <li>7. Εμπρόςτροχοι</li> <li>8. Προβολείς</li> <li>9. Ρύθμιση ύψους κοπής</li> <li>10. Πλάκες επαφής</li> <li>11. Λυχνίες LED για τον έλεγχο λειτουργίας της βάσης φόρτισης και του καλωδίου οριοθέτησης</li> <li>12. Βάση φόρτισης</li> </ol> | <ol style="list-style-type: none"> <li>13. Πινακίδα στοιχείων (συμπ. κωδικού αναγνώρισης προϊόντος)</li> <li>14. Οθόνη</li> <li>15. Ηλεκτρολόγιο</li> <li>16. Σύστημα κοπής</li> <li>17. Πλαίσιο σασί με ηλεκτρονικά, μπαταρία και μοτέρ</li> <li>18. Λαβή</li> <li>19. Κεντρικός διακόπτης</li> <li>20. Δίσκος λεπίδων</li> <li>21. Γλίστρα</li> <li>22. Τροφοδοτικό (η εμφάνιση μπορεί να διαφέρει ανάλογα με την αγορά)</li> <li>23. Καλώδιο βρόχου για το βρόχο οριοθέτησης και το καλώδιο οδήγησης <sup>1</sup></li> <li>24. Σύνδεσμοι για το καλώδιο βρόχου <sup>2</sup></li> <li>25. Βίδες</li> <li>26. Βελόνες</li> <li>27. Βίδες</li> <li>28. Κλίμακα</li> <li>29. Βιβλίο οδηγιών</li> <li>30. Δίσκος</li> <li>31. Βίδα</li> <li>32. Καλώδιο</li> <li>33. PIN CODE</li> </ol> |
|--|--|

<sup>1</sup> Είναι μέρος του κιτ εγκατάστασης.

<sup>2</sup> Βλ. σημείωση 1

25. Πάσσαλοι<sup>3</sup>
26. Σύνδεσμος για το καλώδιο βρόχου <sup>4</sup>
27. Βίδες ασφάλισης της βάσης φόρτισης
28. Μετρητής που διευκολύνει την τοποθέτηση του καλωδίου οριοθέτησης (ο μετρητής αποσπάται από το κουτί)
29. Εγχειρίδιο χρήσης και Γρήγορος οδηγός
30. Δείκτες καλωδίου
31. Επιπρόσθετες λεπίδες
32. Καλώδιο χαμηλής τάσης
33. Σήμα ειδοποίησης

### 1.3 Σύμβολα στο προϊόν

Τα σύμβολα αυτά βρίσκονται πάνω στο προϊόν. Μελετήστε τα προσεκτικά.



**ΠΡΟΕΙΔΟΠΟΙΗΣΗ:** Διαβάστε προσεκτικά τις οδηγίες χρήσης πριν να χρησιμοποιήσετε το προϊόν.



**ΠΡΟΕΙΔΟΠΟΙΗΣΗ:** Απενεργοποιήστε το προϊόν προτού εκτελέσετε εργασίες ή ανυψώσετε το προϊόν.



**ΠΡΟΕΙΔΟΠΟΙΗΣΗ:** Παραμένετε σε απόσταση ασφαλείας από το προϊόν όταν βρίσκεται σε λειτουργία. Κρατήστε τα χέρια και τα πόδια σας μακριά από τις περιστρεφόμενες λεπίδες.



**ΠΡΟΕΙΔΟΠΟΙΗΣΗ:** Μην ανεβαίνετε πάνω στο προϊόν. Μην τοποθετείτε τα χέρια ή τα πόδια σας κοντά ή κάτω από το προϊόν.

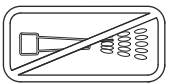

Μην χρησιμοποιείτε πλυστικό υψηλής πίεσης ή ακόμη και τρεχούμενο νερό για να καθαρίσετε το προϊόν.

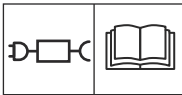

Χρησιμοποιήστε ένα αποσπώμενο τροφοδοτικό με τις ονομαστικές τιμές λειτουργίας που ορίζονται στην πινακίδα χαρακτηριστικών δίπλα από το σύμβολο.



Αυτό το προϊόν συμμορφώνεται με τις ισχύουσες Οδηγίες ΕΚ.



Δεν επιτρέπεται η απόρριψη αυτού του προϊόντος με τα κανονικά οικιακά απορρίμματα. Βεβαιωθείτε ότι το προϊόν θα ανακυκλωθεί σύμφωνα με τις απαιτήσεις της τοπικής νομοθεσίας.



Το σασί περιλαμβάνει εξαρτήματα ευαίσθητα στις ηλεκτροστατικές εκκενώσεις (ESD). Το σασί πρέπει επίσης να επανασφραγιστεί επιμελώς. Για τους λόγους αυτούς, μόνο εξουσιοδοτημένοι τεχνικοί συντήρησης επιτρέπεται να ανοίγουν το σασί. Αν σπάσει η σφραγίδα, η εγγύηση παύει να ισχύει εν όλω ή εν μέρει.



Μην κόβετε, μην προεκτείνετε και μην ενώνετε το καλώδιο χαμηλής τάσης με άλλα καλώδια.

Μην χρησιμοποιείτε χορτοκοπτικό κοντά στο καλώδιο χαμηλής τάσης. Πρέπει να είστε προσεκτικοί όταν εκτελείτε χορτοκοπή στα άκρα όπου βρίσκονται τα καλώδια.

### 1.4 Σύμβολα στην οθόνη



Στο μενού προγράμματος μπορείτε να ρυθμίσετε πότε το προϊόν θα κόβει το γρασίδι.



Στο μενού ασφάλειας μπορείτε να επιλέξετε ανάμεσα σε 3 επίπεδα ασφαλείας για το προϊόν.



Στο μενού μηνυμάτων μπορείτε να βρείτε *Μηνύματα ασφάλειας* και *Μηνύματα πληροφοριών* του προϊόντος.



Με τη λειτουργία χρονοδιακόπτη καιρού, τα διαστήματα κοπής προσαρμόζονται ανάλογα με το ρυθμό ανάπτυξης του γρασιδιού.



Στο μενού εγκατάστασης μπορείτε να ορίσετε μη αυτόματες ρυθμίσεις για την εγκατάσταση του προϊόντος.

<sup>3</sup> Βλ. σημείωση 1

<sup>4</sup> Βλ. σημείωση 1



Στο μενού ρυθμίσεων μπορείτε να ορίσετε τις γενικές ρυθμίσεις του προϊόντος.



Στο μενού αξεσουάρ μπορείτε να ορίσετε τις ρυθμίσεις για τα αξεσουάρ του προϊόντος.



Το πρόγραμμα έχει οριστεί ώστε το προϊόν να μην κόβει το γρασίδι.



Το προϊόν παρακάμπτει το πρόγραμμα.



Η ένδειξη μπαταρίας εμφανίζει το επίπεδο φόρτισης της μπαταρίας. Κατά τη φόρτιση του προϊόντος, το σύμβολο αναβοσβήνει.



Το προϊόν βρίσκεται στη βάση φόρτισης, αλλά η μπαταρία δεν φορτίζεται.



Το προϊόν έχει ρυθμιστεί στη λειτουργία ECO.



Ασύρματη επικοινωνία μέσω Bluetooth® με την κινητή συσκευή σας.



Η πλοήγηση μέσω GPS είναι ενεργή. Αναβοσβήνει καθώς συλλέγει πληροφορίες μέσω GPS. Automower® 315X



Η πλοήγηση μέσω GPS δεν είναι ενεργή. Automower® 315X

## 1.5 Σύμβολα στην μπαταρία



Διαβάστε τις οδηγίες χρήσης.



Μην απορρίπτετε την μπαταρία σε φωτιά και μην την εκθέτετε σε πηγές θερμότητας.



Μην βυθίζετε την μπαταρία σε νερό.

## 1.6 Γενικές οδηγίες εγχειριδίου

Για λόγους διευκόλυνσης, στο εγχειρίδιο χρήσης χρησιμοποιείται το ακόλουθο σύστημα:

- Το κείμενο με *πλάγια γραφή* είναι κείμενο που εμφανίζεται στην οθόνη ή παραπέμπει σε άλλη ενότητα του εγχειριδίου χρήσης.
- Το κείμενο με *έντονη γραφή* αντιστοιχεί σε ένα από τα κουμπιά του προϊόντος.

## 1.7 Επισκόπηση δομής μενού - 1

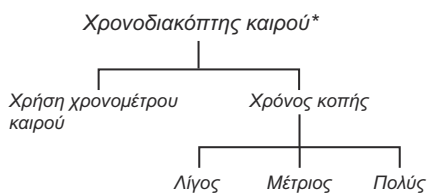
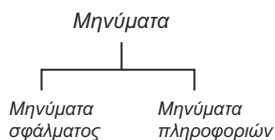
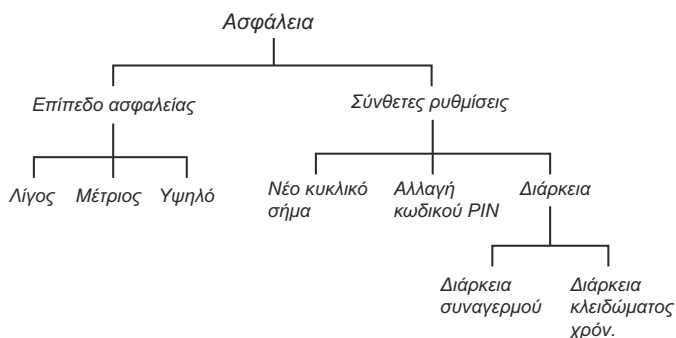
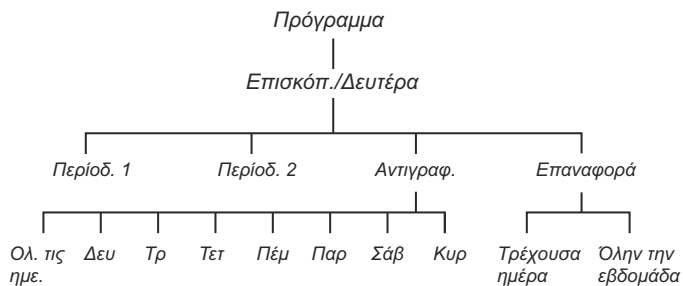

\* Automower® 315/315X

## 1.8 Επισκόπηση δομής μενού - 2

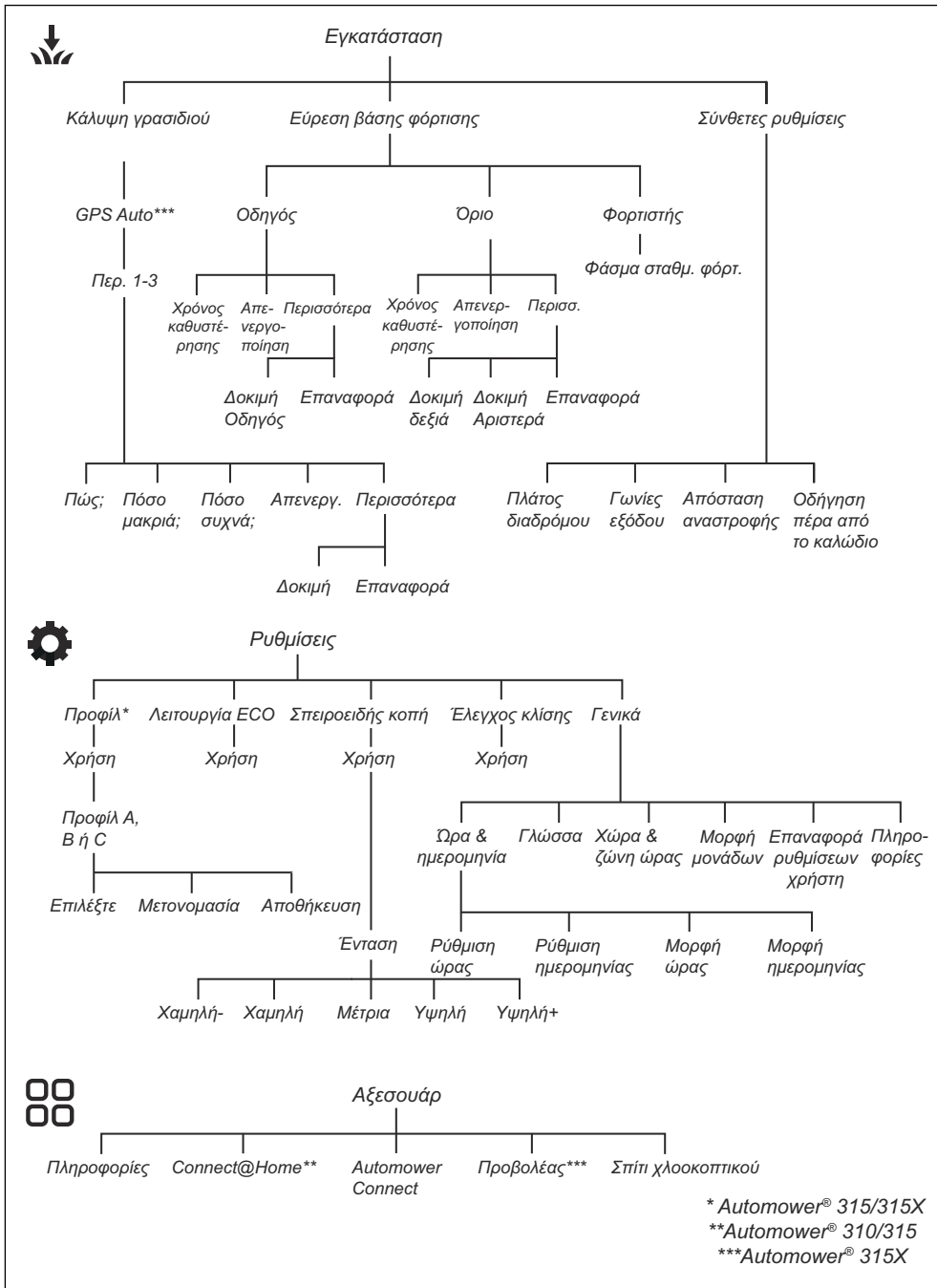



## 1.9 Οθόνη

Στην οθόνη του προϊόντος εμφανίζονται πληροφορίες και ρυθμίσεις του προϊόντος.

Για να αποκτήσετε πρόσβαση στην οθόνη, πατήστε το κουμπί **STOP**.

## 1.10 Πληκτρολόγιο

Χρησιμοποιήστε το πληκτρολόγιο του προϊόντος για να περιηγηθείτε στο μενού. Για να αποκτήσετε πρόσβαση στο πληκτρολόγιο, πατήστε το κουμπί σταματήματος **STOP**.

- Χρησιμοποιήστε το κουμπί εκκίνησης **START** (A) για να θέσετε σε λειτουργία το προϊόν.
- Χρησιμοποιήστε το κουμπί **ΠΙΣΩ** (B) για να μετακινηθείτε προς τα πάνω στις λίστες μενού.
- Χρησιμοποιήστε τα κουμπιά **βέλους** (C) για να περιηγηθείτε στο μενού.
- Χρησιμοποιήστε το κουμπί **OK** (D) για να επιβεβαιώσετε τις ρυθμίσεις που επιλέξατε στα μενού.
- Χρησιμοποιήστε το κουμπί **MENΟΥ** (E) για να μεταβείτε στο κύριο μενού.
- Χρησιμοποιήστε το κουμπί παρκαρίσματος **ΠΑΡΚΑΡΙΣΜΑ** (F) για να στείλετε το προϊόν στη βάση φόρτισης.
- Χρησιμοποιήστε τα **αριθμητικά** κουμπιά (G) για να πληκτρολογήσετε τον κωδικό PIN, την ώρα και την ημερομηνία.

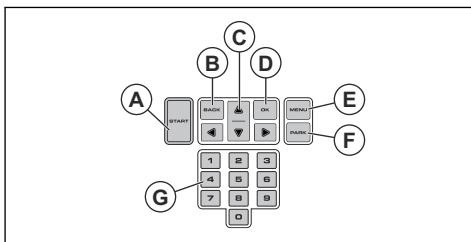

---

## 2 Ασφάλεια

---

### 2.1 Πληροφορίες για την ασφάλεια

#### **2.1.1 ΣΗΜΑΝΤΙΚΟ. ΔΙΑΒΑΣΤΕ ΠΡΟΣΕΚΤΙΚΑ ΠΡΙΝ ΑΠΟ ΤΗ ΧΡΗΣΗ. ΚΡΑΤΗΣΤΕ ΤΟ ΓΙΑ ΜΕΛΛΟΝΤΙΚΗ ΑΝΑΦΟΡΑ**

Ο χειριστής είναι υπεύθυνος για ατυχήματα ή κινδύνους που μπορεί να προκύψουν σε άλλα άτομα ή στην ακίνητη περιουσία τους.

Αυτή η συσκευή δεν προορίζεται για χρήση από άτομα (συμπεριλαμβανομένων των παιδιών) με μειωμένες κινητικές, αισθητήριες ή νοητικές ικανότητες (που μπορεί να επηρεάσουν τον ασφαλή χειρισμό του προϊόντος) ή από άτομα με έλλειψη γνώσεων και εμπειρίας, εκτός αν τελούν υπό την εποπτεία ή καθοδήγηση ατόμου υπεύθυνου για την ασφάλειά τους αναφορικά με τη χρήση αυτής της συσκευής.

Αυτή η συσκευή μπορεί να χρησιμοποιηθεί από παιδιά ηλικίας 8 ετών και άνω και από άτομα με περιορισμένες σωματικές, αισθητήριες ή νοητικές ικανότητες ή από άτομα χωρίς εμπειρία και γνώσεις, εφόσον τη χρησιμοποιούν υπό εποπτεία ή έχουν λάβει οδηγίες σχετικά με την ασφαλή χρήση της και κατανοούν τους κινδύνους που ενέχονται. Οι τοπικοί κανονισμοί μπορεί να θέτουν περιορισμούς για την ηλικία του χειριστή. Ο καθαρισμός και η συντήρηση δεν επιτρέπεται να εκτελούνται από παιδιά χωρίς επίβλεψη.

Μην συνδέετε ποτέ το τροφοδοτικό σε πρίζα, αν το φις ή το καλώδιο έχει υποστεί ζημιά. Αν το καλώδιο φθαρεί ή καταστραφεί, αυξάνεται ο κίνδυνος ηλεκτροπληξίας.

Φορτίζετε την μπαταρία μόνο στη συνοδευτική βάση φόρτισης. Η λανθασμένη χρήση μπορεί να προκαλέσει ηλεκτροπληξία, υπερθέρμανση ή διαρροή διαβρωτικού υγρού από την μπαταρία. Σε περίπτωση διαρροής ηλεκτρολύτη, ξεπλύνετε με νερό/

εξουδετερωτική ουσία. Σε περίπτωση επαφής με τα μάτια, ζητήστε ιατρική βοήθεια.

Να χρησιμοποιείτε μόνο γνήσιες μπαταρίες που συνιστώνται από τον κατασκευαστή. Η ασφάλεια του προϊόντος δεν είναι εγγυημένη με τη χρήση άλλων μπαταριών. Μην χρησιμοποιείτε μη επαναφορτιζόμενες μπαταρίες.

Πρέπει να αποσυνδέσετε τη συσκευή από την πρίζα για να αφαιρέσετε την μπαταρία.



**ΠΡΟΕΙΔΟΠΟΙΗΣΗ:** Το προϊόν μπορεί να γίνει επικίνδυνο σε περίπτωση λανθασμένης χρήσης.



**ΠΡΟΕΙΔΟΠΟΙΗΣΗ:** Σε περίπτωση τραυματισμού ή ατυχήματος, ζητήστε ιατρική βοήθεια.



**ΠΡΟΕΙΔΟΠΟΙΗΣΗ:** Μην χρησιμοποιείτε το προϊόν, αν στην περιοχή εργασίας υπάρχουν άνθρωποι, ειδικά παιδιά, ή ζώα.

## 2.2 Ορισμοί για την ασφάλεια

Για την επισήμανση ειδικών σημαντικών τμημάτων του εγχειριδίου χρησιμοποιούνται προειδοποιήσεις, συστάσεις προσοχής και σημειώσεις.



**ΠΡΟΕΙΔΟΠΟΙΗΣΗ:** Χρησιμοποιείται όταν υπάρχει κίνδυνος τραυματισμού ή θανάτου του χειριστή ή άλλων παριστάμενων ατόμων, αν δεν τηρηθούν οι οδηγίες που παρέχονται στο εγχειρίδιο.



**ΠΡΟΕΙΔΟΠΟΙΗΣΗ:** Κρατήστε τα χέρια και τα πόδια σας μακριά από τις περιστρεφόμενες λεπίδες. Μην τοποθετείτε ποτέ τα χέρια ή τα πόδια σας κοντά ή κάτω από το προϊόν, όταν είναι ενεργοποιημένο.



**ΠΡΟΣΟΧΗ:** Χρησιμοποιείται όταν υπάρχει κίνδυνος πρόκλησης ζημιάς στο προϊόν, σε άλλα υλικά ή στον παρακείμενο χώρο, αν δεν τηρηθούν οι οδηγίες που παρέχονται στο εγχειρίδιο.

**Περιεχόμενα** Χρησιμοποιείται για παροχή περισσότερων πληροφοριών, οι οποίες χρειάζονται σε μια δεδομένη κατάσταση.

## 2.3 Οδηγίες ασφαλείας για τη λειτουργία

### 2.3.1 Χρήση

- Το προϊόν επιτρέπεται να χρησιμοποιείται μόνο με τον εξοπλισμό που συνιστάται από τον κατασκευαστή. Δεν επιτρέπονται άλλοι είδους χρήσεις. Οι οδηγίες του κατασκευαστή για τη

λειτουργία και την επισκευή πρέπει να τηρούνται επακριβώς.

- Αν το προϊόν χρησιμοποιείται σε δημόσιους χώρους, πρέπει να τοποθετηθούν προειδοποιητικά σήματα γύρω από την περιοχή εργασίας. Τα σήματα πρέπει να έχουν το ακόλουθο κείμενο:  
**Προειδοποίηση! Αυτόματο χλοοκοπτικό!**  
**Παραμένετε μακριά από το μηχάνημα! Εποπτεύετε τα παιδιά!**

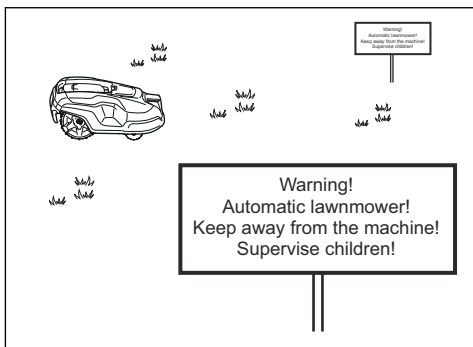

- Όταν στην περιοχή εργασίας βρίσκονται άτομα, ιδίως παιδιά ή ζώα, χρησιμοποιήστε τον τρόπο λειτουργίας Παρκάρισμα, ανατρέξτε στην ενότητα *Παρκάρισμα προϊόντος στη σελίδα 37*, ή απενεργοποιήστε το προϊόν. Ανατρέξτε στην ενότητα *Απενεργοποίηση του προϊόντος στη σελίδα 37*. Συνιστάται ο προγραμματισμός του προϊόντος, ώστε το προϊόν να λειτουργεί όταν δεν εκτελούνται άλλες δραστηριότητες στην περιοχή. Ανατρέξτε στην ενότητα *Πρόγραμμα στη σελίδα 25*. Λάβετε υπόψη ότι ορισμένα ζώα π.χ. σκαντζόχοιροι, είναι δραστήρια τη νύχτα. Μπορούν δυνητικά να τραυματιστούν από το προϊόν.
- Μην τοποθετείτε τη βάση φόρτισης, συμπεριλαμβανομένων των αξεσουάρ, σε θέση που βρίσκεται κάτω ή σε απόσταση μικρότερη ή ίση με 60 εκ. / 24 ίντσες από εύφλεκτα υλικά. Μην τοποθετείτε τη μονάδα του τροφοδοτικού σε εύφλεκτο περιβάλλον. Σε περίπτωση δυσλειτουργίας, ενδέχεται να θερμανθεί η βάση φόρτισης και το τροφοδοτικό και να προκληθεί πιθανός κίνδυνος πυρκαγιάς.
- Η χρήση, η συντήρηση και η επισκευή του προϊόντος επιτρέπεται να γίνεται μόνο από άτομα που είναι πλήρως εξοικειωμένα με τα ιδιαίτερα χαρακτηριστικά του και τους κανονισμούς ασφαλείας. Διαβάστε το εγχειρίδιο χρήσης προσεκτικά και βεβαιωθείτε ότι έχετε κατανοήσει τις οδηγίες πριν από τη χρήση του προϊόντος.
- Απαγορεύεται η τροποποίηση της αρχικής σχεδίασης του προϊόντος. Οποιαδήποτε τροποποίηση γίνεται με δικό σας κίνδυνο.
- Βεβαιωθείτε ότι δεν υπάρχουν ξένα αντικείμενα, όπως πέτρες, κλαδιά, εργαλεία ή παιχνίδια στο

γρassίδι. Εάν οι λεπίδες χτυπήσουν σε ξένα αντικείμενα, μπορεί να αποστούν ζημιά. Απενεργοποιείτε πάντα το προϊόν από τον κύριο διακόπτη προτού διορθώσετε κάποιο μπλοκάρισμα. Ελέγξτε το προϊόν για τυχόν ζημιές προτού το θέσετε ξανά σε λειτουργία.

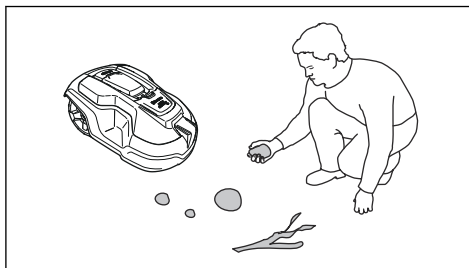

- Αν το προϊόν δονείται με μη φυσιολογικό τρόπο, απενεργοποιήστε το από τον κύριο διακόπτη. Ελέγξτε το προϊόν για τυχόν ζημιές, προτού το εκκινήσετε ξανά.
- Το προϊόν πρέπει να εκκινείται σύμφωνα με τις οδηγίες. Όταν το προϊόν είναι ενεργοποιημένο, φροντίστε να μην πλησιάζετε τα χέρια και τα πόδια σας στις περιστρεφόμενες λεπίδες. Μην τοποθετείτε ποτέ τα χέρια και τα πόδια σας κάτω από το προϊόν.
- Μην αγγίζετε ποτέ τα κινούμενα επικίνδυνα εξαρτήματα, όπως τον δίσκο λεπίδων, πριν σταματήσουν τελείως.
- Μην ανασκώνεται και μην μεταφέρετε ποτέ το προϊόν, όταν είναι ενεργοποιημένο.
- Μην επιτρέπετε σε άτομα που δεν γνωρίζουν τον τρόπο λειτουργίας και συμπεριφοράς του προϊόντος να το χρησιμοποιούν.
- Δεν πρέπει να αφήνετε ποτέ το προϊόν να συγκρούεται με ανθρώπους ή ζώα. Αν βρεθεί στην πορεία του προϊόντος άνθρωπος ή ζώο, πρέπει να διακόπτετε αμέσως τη λειτουργία του. Ανατρέξτε στην ενότητα *Διακοπή λειτουργίας του προϊόντος στη σελίδα 37*.
- Μην τοποθετείτε αντικείμενα επάνω στο προϊόν ή στη βάση φόρτισής του.
- Μην επιτρέπετε τη χρήση του προϊόντος, αν υπάρχει ελάττωμα στον προφυλακτήρα, στο δίσκο λεπίδων ή στο σώμα του μηχανήματος. Επίσης, μην χρησιμοποιείτε το μηχάνημα, αν υπάρχουν ελαττωματικές λεπίδες, βίδες, παξιμάδια ή καλώδια. Ποτέ μην συνδέετε ένα κατεστραμμένο καλώδιο και μην αγγίζετε τα κατεστραμμένα καλώδια πριν να αποσυνδεθούν από την τροφοδοσία ρεύματος.
- Μην χρησιμοποιείτε το προϊόν, αν δεν λειτουργεί ο **κύριος διακόπτης**.
- Όταν το προϊόν δεν χρησιμοποιείται, πρέπει πάντα να απενεργοποιείτε χρησιμοποιώντας τον **κύριο διακόπτη**. Η εκκίνηση του προϊόντος είναι δυνατή μόνο όταν έχει ενεργοποιηθεί ο **κύριος διακόπτης** και έχει εισαχθεί ο σωστός κωδικός PIN.

- Η Husqvarna® δεν εγγυάται την πλήρη συμβατότητα του προϊόντος με άλλα ασύρματα συστήματα, όπως τηλεχειριστήρια, ραδιοπομπούς, βοηθήματα ακοής, υπόγειες ηλεκτρικές περιφράξεις για ζώα ή παρόμοιο εξοπλισμό.
- Μεταλλικά αντικείμενα στο έδαφος (για παράδειγμα, οπλισμένο σκυρόδεμα ή παγίδες ερπετών) μπορούν να προκαλέσουν διακοπή λειτουργίας. Τα μεταλλικά αντικείμενα μπορούν να προκαλέσουν παρεμβολές στο κυκλικό σήμα, με αποτέλεσμα τη διακοπή της λειτουργίας.
- Η θερμοκρασία λειτουργίας και αποθήκευσης είναι 0-50 °C / 32-122 °F. Το εύρος τιμών θερμοκρασίας για τη φόρτιση είναι 0-45 °C / 32-113 °F. Οι πολύ υψηλές θερμοκρασίες μπορεί να προκαλέσουν ζημιά στο προϊόν.

### 2.3.2 Ασφάλεια μπαταρίας



**ΠΡΟΕΙΔΟΠΟΙΗΣΗ:** Οι μπαταρίες ιόντων λιθίου μπορεί να εκραγούν ή να προκαλέσουν πυρκαγιά, εάν αποσυναρμολογηθούν, βραχυκυκλωθούν ή εκτεθούν σε νερό, φωτιά ή υψηλές θερμοκρασίες. Πρέπει να χειρίζεστε με προσοχή την μπαταρία, να μην την αποσυναρμολογείτε, να μην την ανοίγετε και να μην την εκθέτετε σε ηλεκτρικές/μηχανικές καταπονήσεις. Αποφύγετε την έκθεση στο άμεσο ηλιακό φως.

Για περισσότερες πληροφορίες σχετικά με την μπαταρία, ανατρέξτε στην ενότητα *Μπαταρία στη σελίδα 40*

### 2.3.3 Τρόπος ανύψωσης και μετακίνησης του προϊόντος



**ΠΡΟΕΙΔΟΠΟΙΗΣΗ:** Το προϊόν πρέπει να απενεργοποιηθεί πριν από την ανύψωση. Το προϊόν είναι απενεργοποιημένο όταν ο **κύριος διακόπτης** βρίσκεται στη θέση 0.



**ΠΡΟΣΟΧΗ:** Μην ανασηκώνετε το προϊόν όταν είναι παρκαρισμένο στη βάση φόρτισης. Μπορεί να προκληθεί ζημιά στη βάση φόρτισης ή/και στο προϊόν. Πατήστε το κουμπί **STOP** και τραβήξτε το προϊόν έξω από τη βάση φόρτισης πριν το σηκώσετε.

Για ασφαλή μετακίνηση από το χώρο εργασίας ή μέσα σε αυτόν:

1. Πατήστε το κουμπί σταματήματος **STOP**, για να διακόψετε τη λειτουργία του προϊόντος.

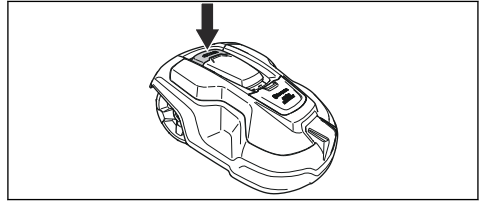

2. Γυρίστε τον κύριο διακόπτη στη θέση 0.

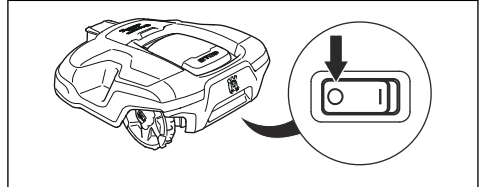

3. Μεταφέρετε το προϊόν από τη λαβή με το δίσκο λειπίδων μακριά από το σώμα σας.

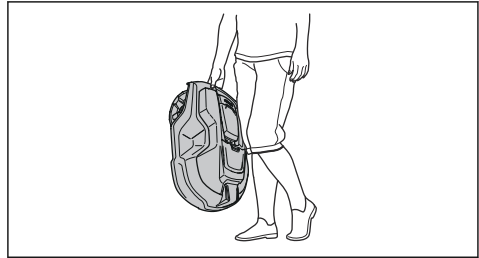

### 2.3.4 Συντήρηση



**ΠΡΟΕΙΔΟΠΟΙΗΣΗ:** Το προϊόν πρέπει να απενεργοποιείται πριν από την εκτέλεση εργασιών συντήρησης. Χρησιμοποιήστε το φιν για να αποσυνδέσετε τη βάση φόρτισης προτού εκτελέσετε οποιαδήποτε εργασία καθαρισμού ή συντήρησης της βάσης φόρτισης ή του καλωδίου βρόχου.

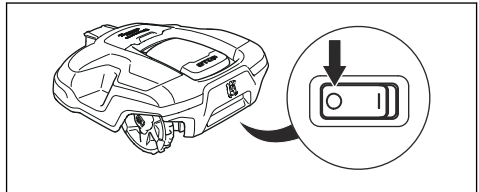



### **ΠΡΟΕΙΔΟΠΟΙΗΣΗ:**

Χρησιμοποιήστε το φις για να αποσυνδέσετε τη βάση φόρτισης προτού εκτελέσετε οποιαδήποτε εργασία καθαρισμού ή συντήρησης της βάσης φόρτισης ή του καλωδίου βρόχου.



**ΠΡΟΣΟΧΗ:** Μην χρησιμοποιείτε ποτέ πλυστικό υψηλής πίεσης ή ακόμα και τρεχούμενο νερό για να καθαρίσετε το προϊόν. Μην χρησιμοποιείτε ποτέ διαλύτες για τον καθαρισμό.

Επιθεωρείτε το προϊόν κάθε εβδομάδα και αντικαθιστάτε τυχόν εξαρτήματα που έχουν φθαρεί ή υποστεί ζημιά. Ανατρέξτε στην ενότητα *Συντήρηση στη σελίδα 39*.

### **2.3.5 Σε περίπτωση καταιγίδας**

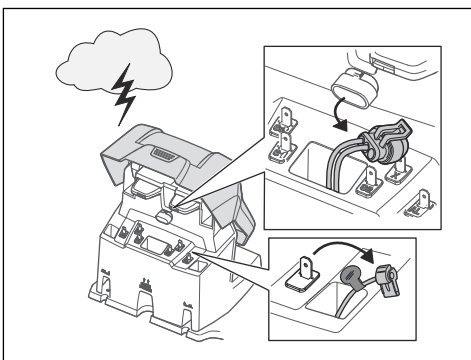

Εάν υπάρχει πιθανότητα καταιγίδας, συνιστάται η αποσύνδεση όλων των συνδέσεων στη βάση φόρτισης (τροφοδοτικό, καλώδιο οριοθέτησης και καλώδιο οδήγησης), ώστε να μειωθεί ο κίνδυνος ζημιάς στα ηλεκτρικά εξαρτήματα του προϊόντος και της βάσης φόρτισης.

1. Σημαδέψτε τα καλώδια για να μπορείτε να τα επανασυνδέσετε εύκολα. Οι συνδέσεις της βάσης φόρτισης επισημαίνονται με τις ενδείξεις AR, AL και GUIDE.
2. Αποσυνδέστε όλα τα συνδεδεμένα καλώδια και το τροφοδοτικό.
3. Συνδέστε όλα τα καλώδια και το τροφοδοτικό, εάν δεν υπάρχει πλέον κίνδυνος καταιγίδας. Προσέξτε ώστε κάθε καλώδιο να συνδέεται στο σωστό σημείο.

## 3 Εγκατάσταση

### 3.1 Εισαγωγή - Εγκατάσταση



**ΠΡΟΕΙΔΟΠΟΙΗΣΗ:** Πριν από την εγκατάσταση του προϊόντος, διαβάστε και κατανοήστε το κεφάλαιο για την ασφάλεια.



**ΠΡΟΣΟΧΗ:** Χρησιμοποιείτε μόνο γνήσια ανταλλακτικά και υλικά εγκατάστασης.

**Περιεχόμενα** Για περισσότερες πληροφορίες σχετικά με την εγκατάσταση, ανατρέξτε στη διεύθυνση [www.husqvarna.com](http://www.husqvarna.com).

### 3.2 Βασικά εξαρτήματα για την εγκατάσταση

Η εγκατάσταση περιλαμβάνει τα ακόλουθα εξαρτήματα:

- Ένα ρομπωτικό χλοοκοπτικό, το οποίο κόβει αυτόματα το γρασίδι.
- Μια βάση φόρτισης που έχει 3 λειτουργίες:
  - Την αποστολή σημάτων ελέγχου κατά μήκος του καλωδίου οριοθέτησης.
  - Την αποστολή σημάτων ελέγχου κατά μήκος του καλωδίου οδήγησης, ώστε το προϊόν να μπορεί να ακολουθήσει το καλώδιο οδήγησης σε συγκεκριμένες απομακρυσμένες περιοχές στον κήπο και να μπορεί να επιστρέψει στη βάση φόρτισης.
  - Φόρτιση του προϊόντος.
- Ένα τροφοδοτικό, το οποίο συνδέεται στη βάση φόρτισης και σε μια πρίζα 100-240 V.
- Το καλώδιο βρόχου, το οποίο τοποθετείται γύρω από την περιοχή εργασίας και γύρω από αντικείμενα και φυτά στα οποία δεν πρέπει να χτυπήσει το προϊόν. Το καλώδιο βρόχου χρησιμοποιείται ως καλώδιο οριοθέτησης και ως καλώδιο οδήγησης.

### 3.3 Γενική προετοιμασία



**ΠΡΟΣΟΧΗ:** Οι τρύπες με νερό στο γρασίδι μπορεί να προκαλέσουν ζημιά στο προϊόν.

**Περιεχόμενα** Διαβάστε ολόκληρο το κεφάλαιο εγκατάστασης προτού ξεκινήσετε την εγκατάσταση. Ο τρόπος εγκατάστασης επηρεάζει την απόδοση

λειτουργίας του προϊόντος. Επομένως, είναι σημαντικό να σχεδιάσετε την εγκατάσταση προσεκτικά.

- Δημιουργήστε ένα σχέδιο της περιοχής εργασίας και συμπεριλάβετε όλα τα εμπόδια. Αυτό θα σας διευκολύνει να δείτε τις ιδανικές θέσεις για τη βάση φόρτισης, το καλώδιο οριοθέτησης και το καλώδιο οδήγησης.
- Κάντε ένα σημάδι στο σχέδιο όπου θα τοποθετήσετε τη βάση φόρτισης, το καλώδιο οριοθέτησης και το καλώδιο οδήγησης.
- Κάντε ένα σημάδι στο σχέδιο στο σημείο όπου το καλώδιο οδήγησης συνδέεται με το καλώδιο οριοθέτησης. Ανατρέξτε στην ενότητα *Εγκατάσταση του καλωδίου οδήγησης στη σελίδα 22*.
- Γεμίστε τις τρύπες στο γρασίδι.
- Κόψτε το γρασίδι πριν από την εγκατάσταση του προϊόντος. Βεβαιωθείτε ότι το γρασίδι έχει μέγιστο ύψος 10 cm / 3.9 in.

**Περιεχόμενα** Τις πρώτες εβδομάδες μετά την εγκατάσταση, η αντιληπτή στάθμη ήχου κατά την κοπή του γρασιδιού μπορεί να είναι υψηλότερη από την αναμενόμενη. Όταν το προϊόν έχει κόψει γρασίδι για κάποιο χρονικό διάστημα, η αντιληπτή στάθμη ήχου είναι πολύ χαμηλότερη.

### 3.4 Πριν από την εγκατάσταση των καλωδίων

Μπορείτε να επιλέξετε να στερεώσετε τα καλώδια με πασσάλους ή να τα θάψετε. Μπορείτε να χρησιμοποιήσετε τις 2 διαδικασίες για την ίδια περιοχή εργασίας.



**ΠΡΟΣΟΧΗ:** Εάν χρησιμοποιείτε αραιωτήρα στην περιοχή εργασίας, θάψτε το καλώδιο οριοθέτησης και το καλώδιο οδήγησης για να μην υποστούν ζημιά.

#### 3.4.1 Εξέταση του σημείου τοποθέτησης της βάσης φόρτισης

- Αφήστε τουλάχιστον 3 m/10 ft. ελεύθερο χώρο μπροστά από τη βάση φόρτισης. Ανατρέξτε στην ενότητα *Εξέταση του σημείου τοποθέτησης του καλωδίου οδήγησης στη σελίδα 19*.
- Αφήστε τουλάχιστον 150 cm / 60 in. ελεύθερο χώρο στα δεξιά και αριστερά από το κέντρο της βάσης φόρτισης.
- Τοποθετήστε τη βάση φόρτισης κοντά σε μια πρίζα ρεύματος.
- Τοποθετήστε τη βάση φόρτισης σε οριζόντια επιφάνεια.

- Η πλάκα βάσης της βάσης φόρτισης δεν πρέπει να είναι λυγισμένη.

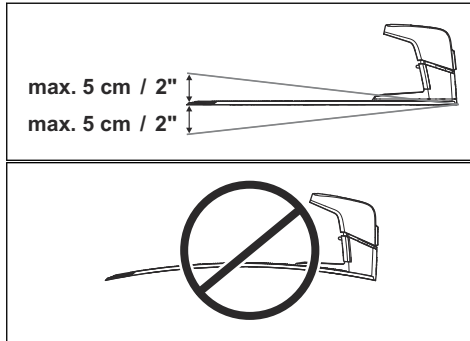

- Εάν η περιοχή εργασίας είναι χωρισμένη σε δύο τμήματα με μεγάλη διαφορά κλίσης, συνιστάται να τοποθετήσετε τη βάση φόρτισης στο κάτω τμήμα.
- Τοποθετήστε τη βάση φόρτισης σε περιοχή προστατευμένη από τον ήλιο.
- Αν η βάση φόρτισης εγκατασταθεί σε νησίδα, φροντίστε να συνδέσετε το καλώδιο οδήγησης στη νησίδα. Ανατρέξτε στην ενότητα *Δημιουργία νησιδάς στη σελίδα 18*.

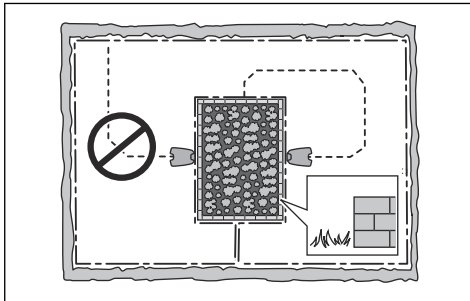

### 3.4.2 Εξέταση του σημείου τοποθέτησης του τροφοδοτικού



**ΠΡΟΕΙΔΟΠΟΙΗΣΗ:** Μην κόβετε και μην προεκτείνετε το καλώδιο χαμηλής τάσης. Υπάρχει κίνδυνος ηλεκτροπληξίας.



**ΠΡΟΣΟΧΗ:** Φροντίστε ώστε οι λεπίδες στο προϊόν να μην κόψουν το καλώδιο χαμηλής τάσης.



**ΠΡΟΕΙΔΟΠΟΙΗΣΗ:** Το καλώδιο παροχής ρεύματος και το καλώδιο προέκτασης πρέπει να βρίσκονται έξω από

την περιοχή εργασίας, για να μην υποστούν ζημιά.



**ΠΡΟΣΟΧΗ:** Μην τοποθετείτε το καλώδιο χαμηλής τάσης τυλιγμένο ή κάτω από την πλάκα βάσης φόρτισης. Η περιέλιξη προκαλεί παρεμβολές στο σήμα από τη βάση φόρτισης.



- Τοποθετήστε το τροφοδοτικό σε σημείο με οροφή και προστασία από τον ήλιο και τη βροχή.
- Τοποθετήστε το τροφοδοτικό σε σημείο με καλή ροή αέρα.
- Όταν συνδέετε το τροφοδοτικό στην πρίζα, χρησιμοποιήστε ένα ρελέ διαφυγής (RCD) με ρεύμα ενεργοποίησης 30 mA το μέγιστο.

Καλώδια χαμηλής τάσης με διαφορετικά μήκη διατίθενται ως αξεσουάρ.

### 3.4.3 Εξέταση του σημείου τοποθέτησης του καλωδίου οριοθέτησης



**ΠΡΟΣΟΧΗ:** Πρέπει να υπάρχει ένα εμπόδιο με ύψος τουλάχιστον 15 cm/6 in. ανάμεσα στο καλώδιο οριοθέτησης και οποιοσδήποτε υδάτινες μάζες, πρανή, βάραθρα ή δημόσιους δρόμους. Αυτό εμποδίζει την πρόκληση ζημιάς στο προϊόν.



**ΠΡΟΣΟΧΗ:** Μην αφήνετε το προϊόν να λειτουργεί σε χαλίκι.



**ΠΡΟΣΟΧΗ:** Μην λυγίζετε πολύ το καλώδιο οριοθέτησης κατά την εγκατάστασή του.



**ΠΡΟΣΟΧΗ:** Για προσεκτική, αθόρυβη λειτουργία, απομονώστε όλα τα εμπόδια, όπως δέντρα, ρίζες και πέτρες.

Το καλώδιο οριοθέτησης πρέπει να τοποθετηθεί κυκλικά γύρω από την περιοχή εργασίας. Οι αισθητήρες στο προϊόν ανιχνεύουν πότε το προϊόν πλησιάζει στο καλώδιο οριοθέτησης και το προϊόν επιλέγει άλλη κατεύθυνση. Όλα τα τμήματα της περιοχής εργασίας πρέπει να απέχουν 35m/115 ft. το πολύ από το καλώδιο οριοθέτησης.



Για να διευκολύνετε τη σύνδεση μεταξύ του καλωδίου οδήγησης και του καλωδίου οριοθέτησης, συνιστάται να κάνετε μια θηλιά στο σημείο που θα συνδεθεί το καλώδιο οδήγησης. Κάντε τη θηλιά περίπου στα 20 cm / 8 in. του καλωδίου οριοθέτησης.

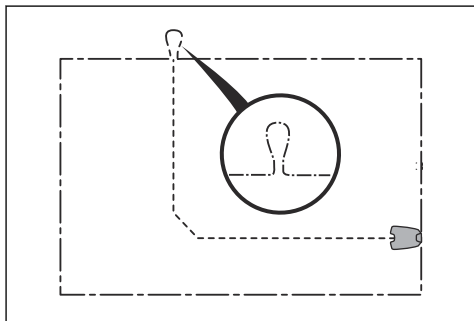

**Περιεχόμενα** Δημιουργήστε ένα σχέδιο της περιοχής εργασίας προτού τοποθετήσετε το καλώδιο οριοθέτησης και το καλώδιο οδήγησης.

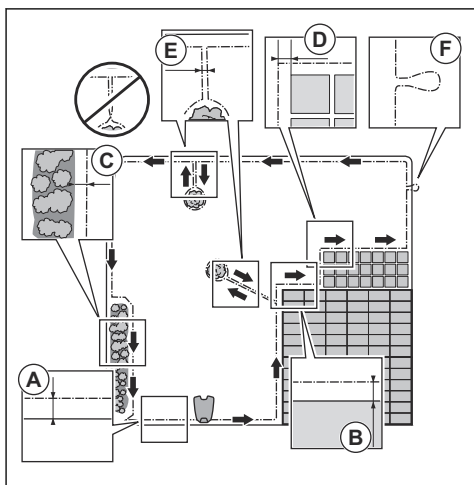

- Τοποθετήστε το καλώδιο οριοθέτησης γύρω από ολόκληρη την περιοχή εργασίας (A). Προσαρμόστε την απόσταση ανάμεσα στο καλώδιο οριοθέτησης και τα εμπόδια.
- Τοποθετήστε το καλώδιο οριοθέτησης σε απόσταση 35 cm / 14 in. (B) από ένα εμπόδιο που έχει ύψος μεγαλύτερο από 5 cm / 2 in.

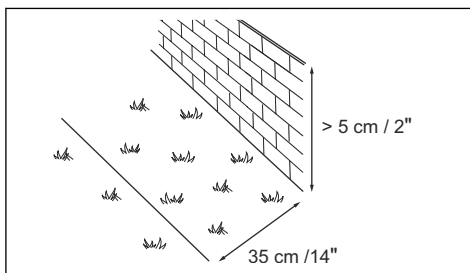

- Τοποθετήστε το καλώδιο οριοθέτησης σε απόσταση 30 cm / 12 in. (C) από ένα εμπόδιο που έχει ύψος 1-5 cm / 0.4-2 in.

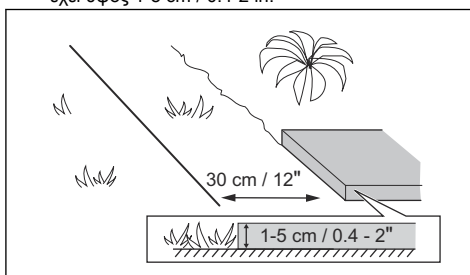

- Τοποθετήστε το καλώδιο οριοθέτησης σε απόσταση 10 cm / 4 in. (D) από ένα εμπόδιο που έχει ύψος μικρότερο από 1 cm / 0.4 in.

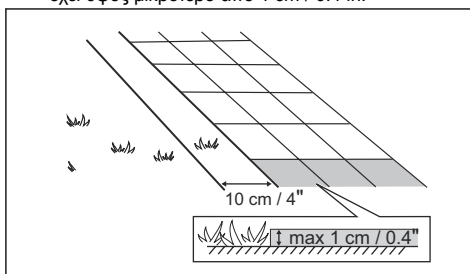

- Αν έχετε πλακόστρωτο μονοπάτι που βρίσκεται στο ίδιο επίπεδο με το γρασίδι, τοποθετήστε το καλώδιο οριοθέτησης κάτω από την πλάκα.

**Περιεχόμενα** Αν η πλάκα έχει πλάτος τουλάχιστον 30 cm / 12 in., χρησιμοποιήστε την εργοστασιακή ρύθμιση για τη λειτουργία *Προσπέραςης καλωδίου* για την κοπή όλου του γρασιδιού που βρίσκεται δίπλα στην πλάκα. Ανατρέξτε στην ενότητα *Ρύθμιση της λειτουργίας Προσπέραςης καλωδίου στη σελίδα 31*.

- Αν δημιουργήσετε μια νησίδα, τοποθετήστε τα τμήματα του καλωδίου οριοθέτησης με κατεύθυνση προς και από τη νησίδα σε μικρή μεταξύ τους απόσταση (E). Τοποθετήστε τα καλώδια στον ίδιο πάσσαλο. Ανατρέξτε στην ενότητα *Δημιουργία νησίδας στη σελίδα 18*.

- Δημιουργήστε μια θηλιά (F) εκεί όπου το καλώδιο οδήγησης πρέπει να συνδεθεί με το καλώδιο οριοθέτησης.

### 3.4.3.1 Τοποθέτηση του καλωδίου οριοθέτησης σε επιφάνεια με κλίση

Το προϊόν μπορεί να λειτουργήσει σε επιφάνειες με κλίση 40%. Οι περιοχές με πολύ απότομη κλίση πρέπει να απομονώνονται με το καλώδιο οριοθέτησης. Η κλίση (%) υπολογίζεται ως ύψος ανά m. Παράδειγμα: 10 cm/100 cm = 10%.

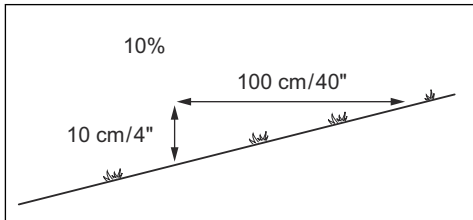

- Σε επιφάνειες με κλίση μεγαλύτερη από 40% μέσα στην περιοχή εργασίας, απομονώστε την κεκλιμένη επιφάνεια με καλώδιο οριοθέτησης.
- Σε επιφάνειες με κλίση μεγαλύτερη από 15% κατά μήκος του εξωτερικού άκρου του γρασιδιού, τοποθετήστε το καλώδιο οριοθέτησης σε απόσταση 20 cm / 8 in. (A) από το άκρο.

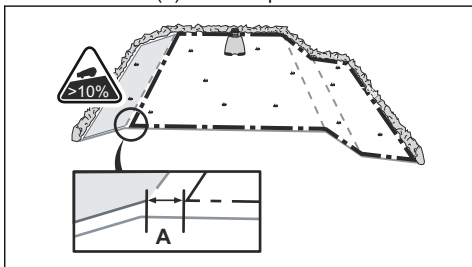

- Στις κεκλιμένες επιφάνειες που βρίσκονται δίπλα σε δημόσιο δρόμο, τοποθετήστε ένα φραγμό τουλάχιστον 15 cm / 6 in. κατά μήκος του εξωτερικού άκρου της κεκλιμένης επιφάνειας. Ως φραγμό μπορείτε να χρησιμοποιήσετε ένα τοίχιο ή έναν φράχτη.

### 3.4.3.2 Μονοπάτια

Το πέρασμα είναι ένα τμήμα που διαθέτει καλώδιο οριοθέτησης σε κάθε πλευρά και συνδέει 2 τμήματα της περιοχής εργασίας. Η απόσταση μεταξύ των καλωδίων οριοθέτησης σε κάθε πλευρά του μονοπατιού πρέπει να είναι τουλάχιστον 60 cm/24 in.

**Περιεχόμενα** Αν το μονοπάτι έχει πλάτος μικρότερο από 2 m / 6.5 ft., τοποθετήστε ένα καλώδιο οδήγησης μέσω του μονοπατιού.

Η ελάχιστη συνιστώμενη απόσταση μεταξύ του καλωδίου οδήγησης και του καλωδίου οριοθέτησης είναι 30 cm / 12 in. Το προϊόν κινείται πάντα αριστερά από το καλώδιο οδήγησης όπως φαίνεται κοιτώντας τη βάση φόρτισης. Συνιστάται να υπάρχει όσο το δυνατόν μεγαλύτερος ελεύθερος χώρος στα αριστερά του καλωδίου οδήγησης (A).

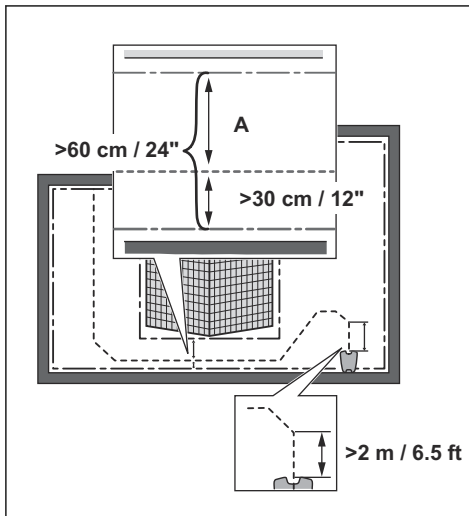

### 3.4.3.3 Δημιουργία νησίδας



**ΠΡΟΣΟΧΗ:** Μην τοποθετήσετε ένα τμήμα του καλωδίου οριοθέτησης επάνω από το άλλο. Τα τμήματα του καλωδίου οριοθέτησης πρέπει να είναι παράλληλα.



**ΠΡΟΣΟΧΗ:** Μην διασταυρώνετε το καλώδιο οδήγησης με το καλώδιο οριοθέτησης.



**ΠΡΟΣΟΧΗ:** Απομονώστε ή αφαιρέστε εμπόδια που έχουν ύψος μικρότερο από 15 cm/6 in. Απομονώστε ή αφαιρέστε εμπόδια που έχουν μικρή κλίση π.χ. πέτρες, δέντρα ή ρίζες. Με αυτόν τον τρόπο εμποδίζεται η πρόκληση ζημιάς στις λεπίδες του προϊόντος.

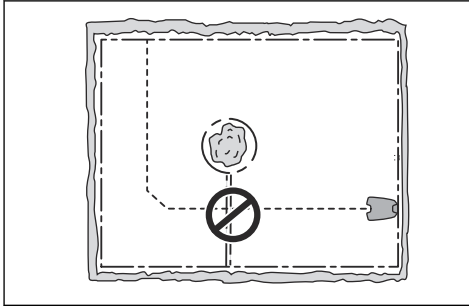

Για να δημιουργήσετε μια νησίδα, απομονώστε τμήματα στην περιοχή εργασίας με το καλώδιο οριοθέτησης. Συνιστούμε να απομονώνετε όλα τα σταθερά αντικείμενα μέσα στην περιοχή εργασίας.

Ορισμένα εμπόδια αντέχουν σε περίπτωση σύγκρουσης, για παράδειγμα, δέντρα ή θάμνοι με ύψος μεγαλύτερο από 15 cm/6 in. Το προϊόν θα συγκρουστεί με το εμπόδιο και, στη συνέχεια, θα επιλέξει νέα κατεύθυνση.

- Τοποθετήστε το καλώδιο οριοθέτησης στο εμπόδιο και γύρω από αυτό, για να δημιουργήσετε μια νησίδα.
- Τοποθετήστε μαζί τα 2 τμήματα του καλωδίου οριοθέτησης με κατεύθυνση προς και από τη νησίδα. Με αυτόν τον τρόπο, το προϊόν θα περνά πάνω από το καλώδιο.
- Τοποθετήστε τα 2 τμήματα του καλωδίου οριοθέτησης στον ίδιο πάσσαλο.

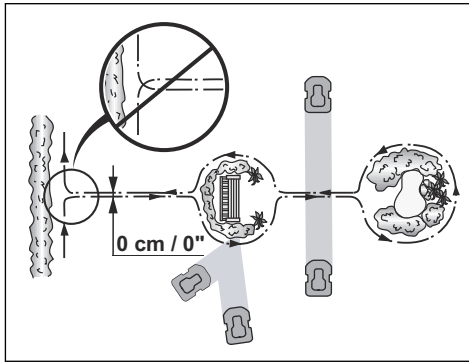

#### 3.4.3.4 Δημιουργία δευτερεύουσας περιοχής

Δημιουργήστε μια δευτερεύουσα περιοχή (B), αν η περιοχή εργασίας έχει 2 περιοχές που δεν συνδέονται με μονοπάτι. Η περιοχή εργασίας με τη βάση φόρτισης είναι η κεντρική περιοχή (A).

**Περιεχόμενα** Το προϊόν πρέπει να μετακινείται χειροκίνητα μεταξύ της κεντρικής και της δευτερεύουσας περιοχής.

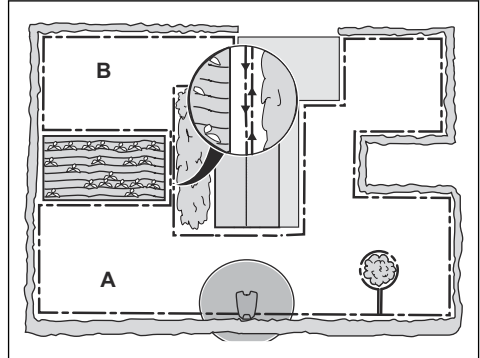

- Τοποθετήστε το καλώδιο οριοθέτησης γύρω από τη δευτερεύουσα περιοχή (B), για να δημιουργήσετε μια νησίδα. Ανατρέξτε στην ενότητα *Δημιουργία νησίδας στη σελίδα 18*.

**Περιεχόμενα** Το καλώδιο οριοθέτησης πρέπει να τοποθετείται κυκλικά σαν 1 θηλιά γύρω από όλη την περιοχή εργασίας (A + B).

**Περιεχόμενα** Όταν το προϊόν κόβει γρασιδί στη δευτερεύουσα περιοχή, η λειτουργία *Δευτερεύουσα περιοχή* πρέπει να είναι επιλεγμένη. Ανατρέξτε στην ενότητα *Δευτερεύουσα περιοχή στη σελίδα 36*.

#### 3.4.4 Εξέταση του σημείου τοποθέτησης του καλωδίου οδήγησης

- Τοποθετήστε το καλώδιο οδήγησης σε μια γραμμή, σε ελάχιστη απόσταση 2 m / 6.5 ft. μπροστά από τη βάση φόρτισης.
- Αφήστε όσο το δυνατόν περισσότερο ελεύθερο χώρο στα αριστερά του καλωδίου οδήγησης όπως φαίνεται κοιτώντας τη βάση φόρτισης. Ανατρέξτε στην ενότητα *Πλάτος διαδρόμου στη σελίδα 30*.
- Τοποθετήστε το καλώδιο οδήγησης σε ελάχιστη απόσταση 30 cm / 12 in. από το καλώδιο οριοθέτησης.
- Μην λυγίζετε πολύ το καλώδιο οδήγησης κατά την εγκατάστασή του.

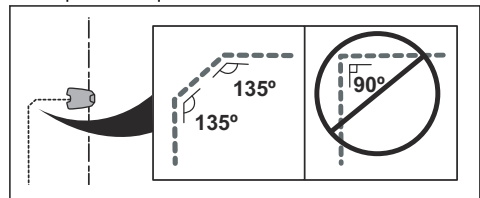

- Αν η περιοχή εργασίας έχει κλίση, τοποθετήστε το καλώδιο οδήγησης διαγώνια στην κεκλιμένη επιφάνεια.

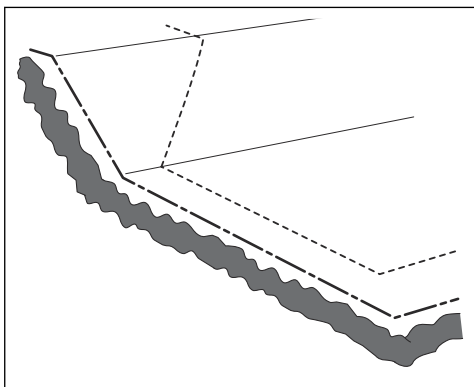

### 3.4.5 Παραδείγματα περιοχών εργασίας

- Αν η βάση φόρτισης τοποθετηθεί σε μικρή περιοχή (A), βεβαιωθείτε ότι η απόσταση από το καλώδιο οριοθέτησης είναι τουλάχιστον 3 m / 10 ft. μπροστά από τη βάση φόρτισης.
- Αν η περιοχή εργασίας έχει πέρασμα (B) χωρίς καλώδιο οδήγησης, η ελάχιστη συνιστώμενη απόσταση μεταξύ των καλωδίων οριοθέτησης είναι 2 m / 6.5 ft. Με ένα καλώδιο οδήγησης τοποθετημένο μέσα από το πέρασμα, η ελάχιστη συνιστώμενη απόσταση μεταξύ των καλωδίων οριοθέτησης είναι 60 cm / 24 in.
- Αν η περιοχή εργασίας έχει τμήματα που συνδέονται με ένα στενό μονοπάτι (B), μπορείτε να ρυθμίσετε το προϊόν ώστε πρώτα να ακολουθεί και στη συνέχεια να αφήνει το καλώδιο οδήγησης μετά από μια συγκεκριμένη απόσταση (C). Οι ρυθμίσεις μπορούν να αλλάξουν στο *Κάλυψη χλοοτάπητα στη σελίδα 28*.
- Το προϊόν διαθέτει σύστημα πλοήγησης με τη βοήθεια GPS, το οποίο το βοηθά να επιλέγει τον καλύτερο τρόπο λειτουργίας. Ανατρέξτε στην ενότητα *Ρύθμιση της πλοήγησης με βοήθεια GPS στη σελίδα 28*.
- Αν η περιοχή εργασίας περιλαμβάνει μια δευτερεύουσα περιοχή (D), ανατρέξτε στην ενότητα *Δημιουργία δευτερεύουσας περιοχής στη σελίδα 19*. Τοποθετήστε το προϊόν στη δευτερεύουσα περιοχή και επιλέξτε *Λειτουργία δευτερεύουσας περιοχής*.

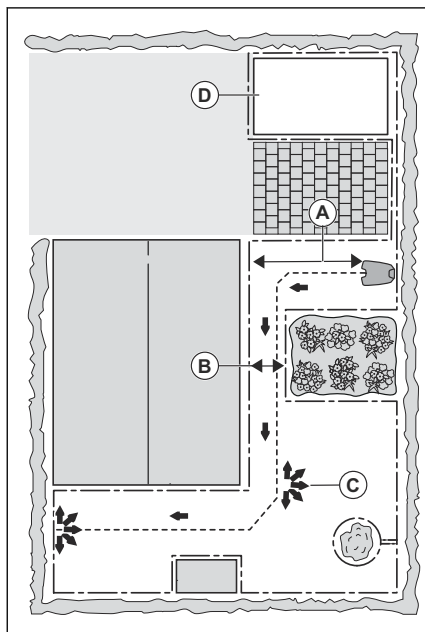

## 3.5 Εγκατάσταση του προϊόντος

### 3.5.1 Εργαλεία εγκατάστασης

- Μεταλλικό/πλαστικό σφυρί: Για εύκολη τοποθέτηση των πασσάλων στο έδαφος.
- Κοπτικό εργαλείο άκρων/ευθύ φτυάρι: Για να θάψετε το καλώδιο οριοθέτησης.
- Πένσα: Για να κόψετε το καλώδιο οριοθέτησης και να κλείσετε τους συνδέσμους.
- Ρυθμιζόμενη πένσα: Για να κλείσετε τους συνδέσμους.

### 3.5.2 Εγκατάσταση της βάσης φόρτισης



**ΠΡΟΕΙΔΟΠΟΙΗΣΗ:** Φροντίστε να τηρείτε τους εθνικούς κανονισμούς για την ασφάλεια των ηλεκτρικών συσκευών.



**ΠΡΟΕΙΔΟΠΟΙΗΣΗ:** Το προϊόν πρέπει να χρησιμοποιείται μόνο με το τροφοδοτικό που παρέχεται από τη Husqvarna.



**ΠΡΟΕΙΔΟΠΟΙΗΣΗ:** Μην τοποθετήσετε το τροφοδοτικό σε ύψος τέτοιο ώστε να υπάρχει κίνδυνος να μπει μέσα σε νερό. Μην τοποθετείτε το τροφοδοτικό πάνω στο έδαφος.



**ΠΡΟΕΙΔΟΠΟΙΗΣΗ:** Μην περικλείετε το τροφοδοτικό με οποιοδήποτε υλικό. Το νερό από την υγρασία των υδρατμών μπορεί να προκαλέσει βλάβη στο τροφοδοτικό και να αυξήσει τον κίνδυνο ηλεκτροπληξίας.



**ΠΡΟΕΙΔΟΠΟΙΗΣΗ:** Κίνδυνος ηλεκτροπληξίας. Όταν συνδέετε το τροφοδοτικό στην πρίζα, πρέπει να εγκαθιστάτε ένα ρελέ διαφυγής (RCD) με ρεύμα ενεργοποίησης 30 mA το μέγιστο. Εφαρμόζεται στις Η.Π.Α. και τον Καναδά. Εάν η τροφοδοσία ρεύματος είναι εγκατεστημένη σε εξωτερικό χώρο: Κίνδυνος ηλεκτροπληξίας. Συνδέστε μόνο σε μια πρίζα με καπάκι κατηγορίας A GFCI (ρελέ διαφυγής) που έχει περίβλημα ανθεκτικό στις καιρικές συνθήκες είτε το καπάκι του βύσματος σύνδεσης είναι τοποθετημένο είτε έχει αφαιρεθεί.



**ΠΡΟΣΟΧΗ:** Μην ανοίξετε νέες οπές στην πλάκα της βάσης φόρτισης.



**ΠΡΟΣΟΧΗ:** Μην βάλετε τα πόδια σας επάνω στην πλάκα της βάσης φόρτισης.



**ΠΡΟΕΙΔΟΠΟΙΗΣΗ:** Το καλώδιο παροχής ρεύματος και το καλώδιο επέκτασης πρέπει να βρίσκονται έξω από την περιοχή εργασίας, για να μην υποστούν ζημιά.

Το τροφοδοτικό πρέπει να συνδέεται μόνο σε πρίζες συνδεδεμένες σε ρελέ διαφυγής (RCD).

1. Διαβάστε και κατανοήστε τις οδηγίες σχετικά με τη βάση φόρτισης. Ανατρέξτε στην ενότητα *Εξέταση του σημείου τοποθέτησης της βάσης φόρτισης στη σελίδα 15*.
2. Τοποθετήστε τη βάση φόρτισης στην επιλεγμένη περιοχή.

**Περιεχόμενα** Συνδέστε τη βάση φόρτισης στο έδαφος με τις παρεχόμενες βίδες μόνο μετά την τοποθέτηση του καλωδίου οδήγησης. Ανατρέξτε

στην ενότητα *Εγκατάσταση του καλωδίου οδήγησης στη σελίδα 22*.

3. Συνδέστε το καλώδιο χαμηλής τάσης στη βάση φόρτισης.
4. Τοποθετήστε το τροφοδοτικό σε ύψος τουλάχιστον 30 cm / 12 in.

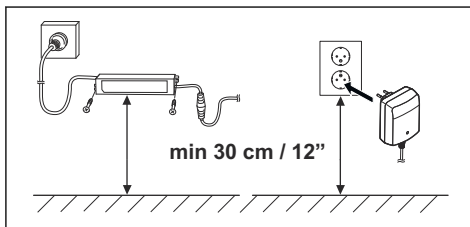

5. Συνδέστε το καλώδιο του τροφοδοτικού σε μια πρίζα 100-240 V.

**Περιεχόμενα** Μόλις συνδεθεί η βάση φόρτισης, μπορείτε να φορτίσετε το προϊόν. Τοποθετήστε το προϊόν στη βάση φόρτισης όσο τοποθετείτε το καλώδιο οριοθέτησης και το καλώδιο οδήγησης. Ενεργοποιήστε το προϊόν. Μην κάνετε ρυθμίσεις στο προϊόν εάν δεν ολοκληρωθεί η εγκατάσταση.

6. Τοποθετήστε το καλώδιο χαμηλής τάσης στο έδαφος με πασάλους ή θάψιμο. Ανατρέξτε στις ενότητες *Τοποθέτηση του καλωδίου στη θέση του με πασάλους στη σελίδα 22* ή *Θάψιμο του καλωδίου οριοθέτησης ή του καλωδίου οδήγησης στη σελίδα 23*.
7. Συνδέστε τα καλώδια στη βάση φόρτισης μετά την εγκατάσταση του καλωδίου οριοθέτησης και του καλωδίου οδήγησης. Ανατρέξτε στις ενότητες *Εγκατάσταση του καλωδίου οριοθέτησης στη σελίδα 21* και *Εγκατάσταση του καλωδίου οδήγησης στη σελίδα 22*.
8. Συνδέστε τη βάση φόρτισης στο έδαφος με τις παρεχόμενες βίδες μετά την τοποθέτηση του καλωδίου οδήγησης. Ανατρέξτε στην ενότητα *Εγκατάσταση του καλωδίου οδήγησης στη σελίδα 22*.

### 3.5.3 Εγκατάσταση του καλωδίου οριοθέτησης



**ΠΡΟΣΟΧΗ:** Μην τυλιγείτε το καλώδιο που περισσεύει. Το τυλιγμένο καλώδιο προκαλεί παρεμβολές στο προϊόν.

1. Τοποθετήστε το καλώδιο οριοθέτησης γύρω από ολόκληρη την περιοχή εργασίας. Ξεκινήστε και ολοκληρώστε την εγκατάσταση πίσω από τη βάση φόρτισης.

2. Ανοίξτε το σύνδεσμο και τοποθετήστε το καλώδιο οριοθέτησης μέσα στο σύνδεσμο.

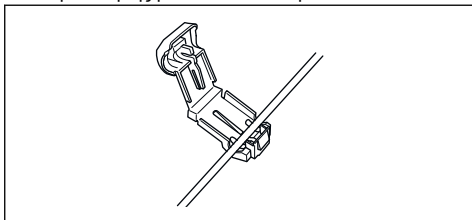

3. Κλείστε το σύνδεσμο με μια πένσα.

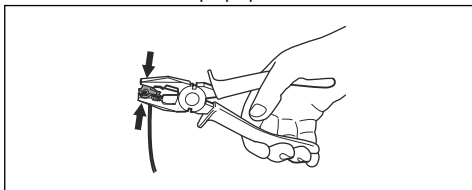

4. Κόψτε το καλώδιο οριοθέτησης σε απόσταση 1-2 cm / 0.4-0.8 in. επάνω από κάθε σύνδεσμο.
5. Πιέστε το δεξιό σύνδεσμο στο μεταλλικό ακροδέκτη της βάσης φόρτισης με το σημάδι "AR".
6. Πιέστε τον αριστερό σύνδεσμο στο μεταλλικό ακροδέκτη της βάσης φόρτισης με το σημάδι "AL".

### 3.5.4 Εγκατάσταση του καλωδίου οδήγησης



**ΠΡΟΣΟΧΗ:** Η συστρόφη των καλωδίων ή η χρήση βιδωτών ακροδεκτών μονωμένων με μονωτική ταινία, δεν αποτελούν ικανοποιητικούς τρόπους ένωσης. Η υγρασία του εδάφους θα προκαλέσει την οξείδωση του καλωδίου και, μετά από κάποιο χρονικό διάστημα, θα οδηγήσει σε διακοπή του κυκλώματος.

1. Ανοίξτε το σύνδεσμο και τοποθετήστε το καλώδιο μέσα στο σύνδεσμο.
2. Κλείστε το σύνδεσμο με μια πένσα.
3. Κόψτε το καλώδιο οδήγησης σε απόσταση 1-2 cm / 0.4-0.8 in. επάνω από κάθε σύνδεσμο.
4. Πιέστε το καλώδιο οδήγησης μέσα από την εσοχή στην πλάκα της βάσης φόρτισης.
5. Πιέστε το σύνδεσμο στο μεταλλικό πείρο της βάσης φόρτισης με το σημάδι "GUIDE".
6. Αποσυνδέστε τη βάση φόρτισης από την πρίζα.
7. Τοποθετήστε το άκρο του καλωδίου οδήγησης στη θηλιά στο καλώδιο οριοθέτησης.
8. Κόψτε το καλώδιο οριοθέτησης με έναν κόφτη καλωδίων.
9. Συνδέστε το καλώδιο οδήγησης στο καλώδιο οριοθέτησης με ένα σύνδεσμο.

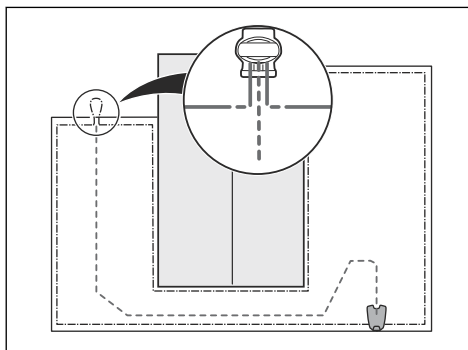

- a) Τοποθετήστε τα 2 άκρα του καλωδίου οριοθέτησης και το άκρο του καλωδίου οδήγησης μέσα στο σύνδεσμο.

**Περιεχόμενα** Βεβαιωθείτε ότι μπορείτε να δείτε τα άκρα των καλωδίων οδήγησης μέσα από τη διαφανή περιοχή του συνδέσμου.

- b) Πιέστε προς τα κάτω το κάλυμμα στο σύνδεσμο με ρυθμιζόμενη πένσα, για να στερεωθούν τα καλώδια μέσα στο σύνδεσμο.

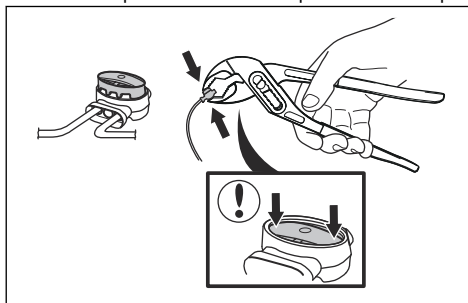

10. Στερεώστε το καλώδιο οδήγησης στο έδαφος με πασσάλους ή θάψτε το στο έδαφος. Ανατρέξτε στις ενότητες *Τοποθέτηση του καλωδίου στη θέση του με πασσάλους στη σελίδα 22* ή *Θάψιμο του καλωδίου οριοθέτησης ή του καλωδίου οδήγησης στη σελίδα 23*.
11. Συνδέστε τη βάση φόρτισης στην πρίζα.

### 3.6 Τοποθέτηση του καλωδίου στη θέση του με πασσάλους



**ΠΡΟΣΟΧΗ:** Βεβαιωθείτε ότι οι πασσάλοι συγκρατούν το καλώδιο οριοθέτησης και το καλώδιο οδήγησης στο έδαφος.



**ΠΡΟΣΟΧΗ:** Η κοπή του γρασιδιού σε πολύ μικρό ύψος αμέσως μετά την εγκατάσταση μπορεί να προκαλέσει ζημιά στη μόνωση του καλωδίου. Οι ζημιές στη μόνωση μπορεί να μην προκαλέσουν διακοπή έως αρκετές εβδομάδες ή μήνες αργότερα.

1. Τοποθετήστε το καλώδιο οριοθέτησης και το καλώδιο οδήγησης στο έδαφος.
2. Τοποθετήστε τους πασσάλους σε μέγιστη απόσταση 75 cm/30 in. τον ένα από τον άλλο.
3. Στερεώστε τους πασσάλους στο έδαφος με μεταλλικό ή πλαστικό σφυρί.

**Περιεχόμενα** Το καλώδιο καλύπτεται με γρασιδί και δεν είναι ορατό μετά από μερικές εβδομάδες.

### 3.7 Θάψιμο του καλωδίου οριοθέτησης ή του καλωδίου οδήγησης

- Κόψτε μια εγκοπή στο έδαφος με ένα κοπτικό εργαλείο άκρων ή ένα ευθύ φτυάρι.
- Τοποθετήστε το καλώδιο οριοθέτησης ή το καλώδιο οδήγησης σε βάθος 1-20 cm / 0.4-8 in. μέσα στο έδαφος.

### 3.8 Προέκταση του καλωδίου οριοθέτησης ή του καλωδίου οδήγησης

**Περιεχόμενα** Προεκτείετε το καλώδιο οριοθέτησης ή το καλώδιο οδήγησης, αν είναι πολύ μικρό για την περιοχή εργασίας. Χρησιμοποιήστε γνήσια ανταλλακτικά, για παράδειγμα συνδέσμους.

1. Αποσυνδέστε τη βάση φόρτισης από την πρίζα.
2. Κόψτε το καλώδιο οριοθέτησης ή το καλώδιο οδήγησης με έναν κόφτη καλωδίων εάν είναι απαραίτητο για την εγκατάσταση της προέκτασης.
3. Προσθέστε καλώδιο όπου είναι απαραίτητο για την εγκατάσταση της προέκτασης.
4. Τοποθετήστε το καλώδιο οριοθέτησης ή το καλώδιο οδήγησης στη θέση του.
5. Τοποθετήστε τα άκρα των καλωδίων μέσα σε ένα σύνδεσμο.

**Περιεχόμενα** Βεβαιωθείτε ότι μπορείτε να δείτε τα άκρα του καλωδίου οριοθέτησης ή του καλωδίου οδήγησης μέσα από τη διαφανή περιοχή του συνδέσμου.

6. Πιέστε προς τα κάτω το κάλυμμα στο σύνδεσμο με ρυθμιζόμενη πέννα, για να στερεωθούν τα καλώδια μέσα στο σύνδεσμο.

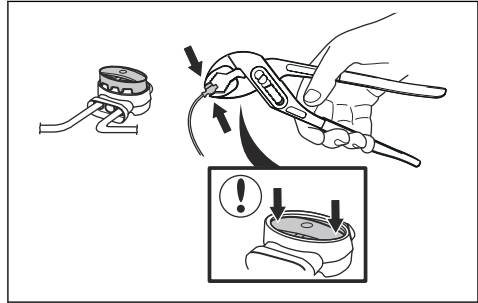

7. Τοποθετήστε το καλώδιο οριοθέτησης ή το καλώδιο οδήγησης στη θέση του με πασσάλους.
8. Συνδέστε τη βάση φόρτισης στην πρίζα.

## 3.9 Μετά την εγκατάσταση του προϊόντος

### 3.9.1 Οπτικός έλεγχος της βάσης φόρτισης

1. Βεβαιωθείτε ότι η ενδεικτική λυχνία LED στη βάση φόρτισης είναι πράσινη.

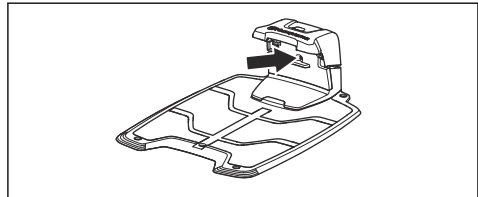

2. Αν η ενδεικτική λυχνία LED δεν είναι πράσινη, κάντε έλεγχο της εγκατάστασης. Ανατρέξτε στις ενότητες *Ενδεικτική λυχνία στη βάση φόρτισης στη σελίδα 49* και *Εγκατάσταση της βάσης φόρτισης στη σελίδα 20*.

### 3.9.2 Εκτέλεση των βασικών ρυθμίσεων

Προτού χρησιμοποιήσετε το προϊόν για πρώτη φορά, πρέπει να κάνετε τις βασικές ρυθμίσεις.

1. Τοποθετήστε το προϊόν στη βάση φόρτισης.
2. Ενεργοποιήστε το προϊόν.
3. Πατήστε τα κουμπιά **βέλους** και το κουμπί **OK**. Επιλέξτε γλώσσα, χώρα, ημερομηνία, ώρα και ορίστε έναν κωδικό PIN.

**Περιεχόμενα** Για ορισμένα μοντέλα, είναι απαραίτητος ένας εργοστασιακός κωδικός PIN προτού επιλέξετε έναν προσωπικό κωδικό PIN. Δεν είναι δυνατή η χρήση του αριθμού 0000 ως κωδικού PIN.

4. Πατήστε το κουμπί **Start** και κλείστε το κάλυμμα, για να ξεκινήσετε τη διαδικασία βαθμονόμησης του προϊόντος.

**Περιεχόμενα** Εάν η στάθμη φόρτισης της μπαταρίας είναι πολύ χαμηλή, το προϊόν πρέπει να φορτιστεί πλήρως τις μπαταρίες προτού ξεκινήσει η βαθμονόμηση. Ανατρέξτε στην ενότητα *Βαθμονόμηση στη σελίδα 24*.

**Περιεχόμενα** Σημειώστε τον κωδικό PIN. Ανατρέξτε στην ενότητα *Εισαγωγή στη σελίδα 3*.

### 3.9.3 Βαθμονόμηση

Η διαδικασία βαθμονόμησης είναι αυτόματη. Αφού ολοκληρωθούν οι βασικές ρυθμίσεις, το προϊόν θα απομακρυνθεί από τη βάση φόρτισης και θα σταματήσει, εκτελώντας ταυτόχρονα βαθμονόμηση ορισμένων από τις ρυθμίσεις του. Όταν ολοκληρωθεί η βαθμονόμηση, το προϊόν ξεκινά τη χλοοκοπή.

### 3.10 Ρυθμίσεις προϊόντος

Μπορείτε να χρησιμοποιήσετε το πληκτρολόγιο και την οθόνη του προϊόντος ή την εφαρμογή Automower® Connect για να ρυθμίσετε τις λειτουργίες του προϊόντος. Οι λειτουργίες του προϊόντος διαθέτουν εργοστασιακές ρυθμίσεις που είναι κατάλληλες για τις περισσότερες περιοχές εργασίας, ωστόσο οι ρυθμίσεις μπορούν να προσαρμοστούν ανάλογα με τις συνθήκες που επικρατούν σε κάθε περιοχή εργασίας.

### 3.11 Εφαρμογή Automower® Connect

Το προϊόν μπορεί να συνδεθεί σε κινητές συσκευές που έχουν εγκατεστημένη την εφαρμογή Automower® Connect. Η Automower® Connect είναι μια δωρεάν εφαρμογή για τη φορητή συσκευή σας. Μπορείτε να χρησιμοποιήσετε τις εκτεταμένες λειτουργίες για το προϊόν στην εφαρμογή Automower® Connect.

- Ο *Πίνακας ελέγχου* εμφανίζει την κατάσταση του προϊόντος. Μπορείτε να επιλέξετε έναν τρόπο λειτουργίας για το προϊόν στον πίνακα ελέγχου.
- Ο *χάρτης* εμφανίζει την τρέχουσα θέση του προϊόντος και το καθορισμένο κεντρικό σημείο για τη λειτουργία GeoFence.
- Στο μενού *Ρυθμίσεις* μπορείτε να ορίσετε ρυθμίσεις για το προϊόν.
- Στο μενού *Στατιστικά στοιχεία* μπορείτε να δείτε τα στατιστικά στοιχεία του προϊόντος.
- Στο μενού *Μηνύματα* μπορείτε να βρείτε τα προηγούμενα *Μηνύματα σφάλματος* και τα *Μηνύματα πληροφοριών* για το προϊόν.



Η εφαρμογή Automower® Connect διαθέτει σύνδεση μεγάλης εμβέλειας μέσω δικτύου κινητής τηλεφωνίας και σύνδεση μικρής εμβέλειας μέσω Bluetooth®.

#### 3.11.1 Εγκατάσταση της εφαρμογής Automower® Connect

1. Κατεβάστε την εφαρμογή Automower® Connect στη φορητή συσκευή σας.
2. Δημιουργήστε έναν λογαριασμό Husqvarna στην εφαρμογή Automower® Connect.
3. Στην καταχωρημένη διεύθυνση email αποστέλλεται ένα email. Ακολουθήστε εντός 24 ωρών τις οδηγίες που περιέχονται στο email για να επαληθεύσετε το λογαριασμό σας.
4. Συνδεθείτε στο λογαριασμό Husqvarna σας μέσα από την εφαρμογή Automower® Connect.

#### 3.11.2 Αντιστοίχιση του Automower® Connect με το προϊόν

Η επικοινωνία μέσω Bluetooth® και το kit Automower® Connect για επικοινωνία μέσω κινητής τηλεφωνίας περιλαμβάνεται στο Automower® 315X.

1. Εκτελέστε τα βήματα 1-3 που αναφέρονται στην ενότητα *Για να αποκτήσετε πρόσβαση στο μενού στην οθόνη του προϊόντος στη σελίδα 25*.
2. Χρησιμοποιήστε τα κουμπιά **βέλους** και το κουμπί **OK** για μετακίνηση στη δομή του μενού *Αξεσουά > Automower® Connect > Αντιστοίχιση > Νέα αντιστοίχιση*.
3. Ακολουθήστε τις οδηγίες στην εφαρμογή Automower® Connect.

#### 3.11.3 Αντιστοίχιση του Automower® Connect@Home με το προϊόν

Η λειτουργία Automower® Connect@Home με επικοινωνία Bluetooth® περιλαμβάνεται στο Automower® 310/315. Αυτό σημαίνει ότι η κινητή συσκευή μπορεί να επικοινωνήσει με το προϊόν όταν βρισκόσθε εντός εμβέλειας του Bluetooth®.



1. Εκτελέστε τα βήματα 1-3 που αναφέρονται στην ενότητα *Για να αποκτήσετε πρόσβαση στο μενού στην οθόνη του προϊόντος στη σελίδα 25.*
2. Χρησιμοποιήστε τα κουμπιά **βέλους** και το κουμπί **OK** για μετακίνηση στη δομή του μενού *Αξεσουάρ > Connect@Home > Αντιστοίχιση > Νέα αντιστοίχιση.*
3. Ακολουθήστε τις οδηγίες στην εφαρμογή Automower® Connect.

## 3.12 Ρυθμίσεις προϊόντος με πληκτρολόγιο και οθόνη

### 3.12.1 Για να αποκτήσετε πρόσβαση στο μενού στην οθόνη του προϊόντος

1. Πατήστε το κουμπί σταματήματος **STOP**.
2. Χρησιμοποιήστε τα **αριθμητικά** κουμπιά και το κουμπί **OK** για να εισαγάγετε τον κωδικό PIN.
3. Πατήστε το κουμπί **MENÜ**.

### 3.12.2 Δομή μενού

Το κύριο μενού περιέχει τα εξής:

- Πρόγραμμα
- Ασφάλεια
- Μηνύματα
- Χρονοδιακόπτης καιρού (Automower® 315/315X)
- Εγκατάσταση
- Ρυθμίσεις
- Αξεσουάρ

Ανατρέξτε στις ενότητες *Επισκόπηση δομής μενού - 1 στη σελίδα 7* και *Επισκόπηση δομής μενού - 2 στη σελίδα 8.*

### 3.12.3 Πρόγραμμα



**Περιεχόμενα** Για βέλτιστο αποτέλεσμα, η κοπή του γρασιδιού δεν πρέπει να γίνεται υπερβολικά συχνά. Αν αφήσετε το προϊόν να λειτουργεί για πάρα πολλή ώρα, το γρασιδί μπορεί να μοιάζει ισοπεδωμένο. Επίσης, το προϊόν υφίσταται άσκοπη φθορά.

#### 3.12.3.1 Ρύθμιση του προγράμματος

1. Εκτελέστε τα βήματα 1-3 που αναφέρονται στην ενότητα *Για να αποκτήσετε πρόσβαση στο μενού στην οθόνη του προϊόντος στη σελίδα 25.*
2. Χρησιμοποιήστε τα κουμπιά **βέλους** και το κουμπί **OK** για να μετακινηθείτε στη δομή μενού *Πρόγραμμα > Επισκόπηση.*
3. Χρησιμοποιήστε τα κουμπιά **βέλους** και το κουμπί **OK** για να επιλέξετε την ημέρα.

4. Χρησιμοποιήστε το δεξί κουμπί **βέλους** για να επιλέξετε την περίοδο.
5. Πατήστε το κουμπί σταματήματος **OK**.
6. Υπολογίστε τις κατάλληλες ώρες λειτουργίας. Ανατρέξτε στην ενότητα *Κάντε μια εκτίμηση για τον απαραίτητο χρόνο λειτουργίας στη σελίδα 25.*
7. Εισαγάγετε την ώρα με τα **αριθμητικά** κουμπιά. Το προϊόν μπορεί να κόψει το γρασιδί σε 1 ή 2 περιόδους κάθε μέρα.

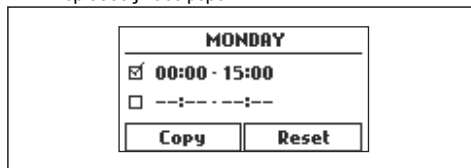

8. Αν το προϊόν δεν πρέπει να κόψει το γρασιδί σε μια καθορισμένη ημέρα, καταργήστε την επιλογή του πλαισίου δίπλα στις 2 χρονικές περιόδους.

#### 3.12.3.2 Κάντε μια εκτίμηση για τον απαραίτητο χρόνο λειτουργίας

Εάν η περιοχή εργασίας είναι μικρότερη από τη μέγιστη ικανότητα λειτουργίας του προϊόντος, το πρόγραμμα πρέπει να ορίζεται κατά τέτοιο τρόπο ώστε να μειώνεται η φθορά στο γρασιδί και στο προϊόν. Το προϊόν έχει μέγιστο χρόνο κοπής κάθε ημέρα. Μπορείτε να ρυθμίσετε τον χρόνο λειτουργίας του προϊόντος στο πρόγραμμα. Ο χρόνος λειτουργίας περιλαμβάνει κοπή, αναζήτηση και φόρτιση. Ο χρόνος λειτουργίας μπορεί να διαφέρει για πολλούς λόγους, όπως για παράδειγμα η διάταξη της περιοχής εργασίας, το πόσο έχει μεγαλώσει το γρασιδί και η ηλικία της μπαταρίας. Όταν το προϊόν έχει λειτουργήσει για τον μέγιστο χρόνο κοπής σε μια ημέρα, στην οθόνη του προϊόντος εμφανίζεται το μήνυμα *Η σημερινή χλοοκοπή έχει ολοκληρωθεί.*

Οι συνιστώμενοι χρόνοι λειτουργίας για ορισμένα παραδείγματα περιοχών εργασίας παρουσιάζονται στον παρακάτω πίνακα. Εάν το αποτέλεσμα δεν είναι ικανοποιητικό, αυξήστε τον χρόνο λειτουργίας.

310	Επιφάνεια γρασιδιού, m <sup>2</sup>	Συνιστώμενος χρόνος λειτουργίας, h
	500	7-8
	1000	15-16

315/315X	Επιφάνεια γρασιδιού, m <sup>2</sup>	Συνιστώμενος χρόνος λειτουργίας, h
	500	6-7
	1000	14-15
	1500	21-22

### 3.12.3.3 Αντιγραφή της ρύθμισης προγράμματος

1. Εκτελέστε τα βήματα 1-3 που αναφέρονται στην ενότητα *Για να αποκτήσετε πρόσβαση στο μενού στην οθόνη του προϊόντος στη σελίδα 25*.
2. Χρησιμοποιήστε τα κουμπιά **βέλους** και το κουμπί **OK** για να μετακινηθείτε στη δομή μενού *Πρόγραμμα > Επισκόπηση > Αντιγραφή*.
3. Χρησιμοποιήστε τα κουμπιά **βέλους** και το κουμπί **OK** για να αντιγράψετε τη ρύθμιση προγράμματος. Μπορείτε να αντιγράψετε τις ρυθμίσεις προγράμματος από μέρα σε μέρα ή για ολόκληρη την εβδομάδα.

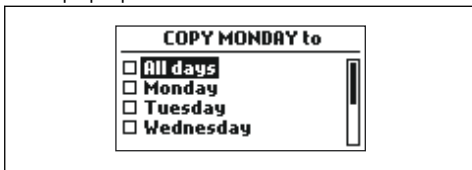

### 3.12.3.4 Επαναφορά της ρύθμισης προγράμματος

Μπορείτε να καταργήσετε όλες τις ρυθμίσεις προγράμματος και να χρησιμοποιήσετε την εργοστασιακή ρύθμιση.

1. Εκτελέστε τα βήματα 1-3 που αναφέρονται στην ενότητα *Για να αποκτήσετε πρόσβαση στο μενού στην οθόνη του προϊόντος στη σελίδα 25*.
2. Χρησιμοποιήστε τα κουμπιά **βέλους** και το κουμπί **OK** για να μετακινηθείτε στη δομή μενού *Πρόγραμμα > Επισκόπηση > Επαναφορά*.
  - a) Πατήστε τα κουμπιά **βέλους** και επιλέξτε *Τρέχουσα ημέρα*, ώστε να επαναφέρετε τις εργοστασιακές ρυθμίσεις μόνο για την τρέχουσα ημέρα.
  - b) Πατήστε τα κουμπιά **βέλους** και επιλέξτε *Όλη την εβδομάδα*, ώστε να επαναφέρετε τις εργοστασιακές ρυθμίσεις για όλες τις ρυθμίσεις προγράμματος.
3. Πατήστε το κουμπί **OK**.

### 3.12.4 Επίπεδο ασφαλείας



Υπάρχουν 3 επίπεδα ασφαλείας για το προϊόν.

Λειτουργία	Χαμηλή	Μεσαία	Υψηλή
Ειδοποίηση			X
Κωδικός PIN		X	X
Κλειδωμα χρονομέτρου	X	X	X

- *Ειδοποίηση* - Ενεργοποιείται μια ειδοποίηση αν ο κωδικός PIN δεν εισαχθεί εντός 10 δευτερολέπτων από το πάτημα του κουμπιού σταματήματος **STOP**. Η ειδοποίηση επίσης απενεργοποιείται με την ανύψωση του προϊόντος. Η ειδοποίηση σταματά με την εισαγωγή του κωδικού PIN.
- *Κωδικός PIN* - Πρέπει να εισαγάγετε τον σωστό κωδικό PIN για να αποκτήσετε πρόσβαση στη δομή μενού του προϊόντος. Αν εισαγάγετε λάθος κωδικό 5 συνεχόμενες φορές, το προϊόν κλειδώνει για ένα ορισμένο χρονικό διάστημα. Το κλειδωμα παρατείνεται για κάθε νέα λάθος προσπάθεια.
- *Κλειδωμα χρονομέτρου* - Το προϊόν κλειδώνει αν ο κωδικός PIN δεν έχει εισαχθεί για διάστημα 30 ημερών. Εισαγάγετε τον κωδικό PIN για να αποκτήσετε πρόσβαση στο προϊόν.

#### 3.12.4.1 Ρύθμιση του επιπέδου ασφαλείας

Επιλέξτε 1 από τα 3 επίπεδα ασφαλείας για το προϊόν σας.

1. Εκτελέστε τα βήματα 1-3 που αναφέρονται στην ενότητα *Για να αποκτήσετε πρόσβαση στο μενού στην οθόνη του προϊόντος στη σελίδα 25*.
2. Χρησιμοποιήστε τα **κουμπιά βέλους** και το κουμπί **OK** για να μετακινηθείτε στη δομή μενού *Ρυθμίσεις > Ασφάλεια > Επίπεδο ασφαλείας*.
3. Χρησιμοποιήστε τα **κουμπιά βέλους** και το κουμπί **OK** για να επιλέξετε το επίπεδο ασφαλείας.
4. Πατήστε το κουμπί **OK**.

#### 3.12.4.2 Δημιουργία νέου σήματος βρόχου

Το σήμα βρόχου επιλέγεται τυχαία προκειμένου να δημιουργηθεί μια αποκλειστική ζεύξη μεταξύ του προϊόντος και της βάσης φόρτισης. Σε σπάνιες περιπτώσεις, μπορεί να χρειαστεί να δημιουργηθεί ένα νέο σήμα, για παράδειγμα αν δύο κοντινές εγκαταστάσεις έχουν παρόμοια σήματα.

1. Τοποθετήστε το προϊόν στη βάση φόρτισης.
2. Εκτελέστε τα βήματα 1-3 που αναφέρονται στην ενότητα *Για να αποκτήσετε πρόσβαση στο μενού στην οθόνη του προϊόντος στη σελίδα 25*.
3. Χρησιμοποιήστε τα κουμπιά **βέλους** και το κουμπί **OK** για να μετακινηθείτε στη δομή μενού *Ασφάλεια > Για προχωρημένους > Νέο σήμα βρόχου*.
4. Περιμένετε να επιβεβαιωθεί η δημιουργία του σήματος βρόχου. Αυτή η διαδικασία συνήθως διαρκεί περίπου 10 δευτερόλεπτα.

#### 3.12.4.3 Αλλαγή του κωδικού PIN

1. Εκτελέστε τα βήματα 1-3 που αναφέρονται στην ενότητα *Για να αποκτήσετε πρόσβαση στο μενού στην οθόνη του προϊόντος στη σελίδα 25*.
2. Χρησιμοποιήστε τα κουμπιά **βέλους** και το κουμπί **OK** για να μετακινηθείτε στη δομή μενού *Ρυθμίσεις > Ασφάλεια > Για προχωρημένους > Αλλαγή κωδικού PIN*.
3. Εισαγάγετε το νέο κωδικό PIN.

4. Πατήστε το κουμπί **OK**.
5. Εισαγάγετε ξανά το νέο κωδικό PIN.
6. Πατήστε το κουμπί **OK**.
7. Σημειώστε το νέο κωδικό PIN. Ανατρέξτε στην ενότητα *Εισαγωγή στη σελίδα 3*.

#### 3.12.4.4 Αλλαγή της διάρκειας του συναγερμού

1. Εκτελέστε τα βήματα 1-3 που αναφέρονται στην ενότητα *Για να αποκτήσετε πρόσβαση στο μενού στην οθόνη του προϊόντος στη σελίδα 25*.
2. Χρησιμοποιήστε τα κουμπιά **βέλους** και το κουμπί **OK** για μετακίνηση στη δομή του μενού *Ασφάλεια > Για προχωρημένους > Διάρκεια > Διάρκεια συναγερμού*.
3. Χρησιμοποιήστε τα **κουμπιά βέλους** για να επιλέξετε ένα χρονικό διάστημα από 1 έως 20 λεπτά.
4. Πατήστε το κουμπί **BACK** (ΠΙΣΩ).

#### 3.12.4.5 Αλλαγή της διάρκειας του κλειδώματος χρονόμετρου

1. Εκτελέστε τα βήματα 1-3 που αναφέρονται στην ενότητα *Για να αποκτήσετε πρόσβαση στο μενού στην οθόνη του προϊόντος στη σελίδα 25*.
2. Χρησιμοποιήστε τα **κουμπιά βέλους** και το κουμπί **OK** για μετακίνηση στη δομή του μενού *Ασφάλεια > Για προχωρημένους > Διάρκεια > Διάρκεια κλειδώματος χρον.*
3. Χρησιμοποιήστε τα **αριθμητικά κουμπιά** για να επιλέξετε ένα χρονικό διάστημα 1-90 ημερών.
4. Πατήστε το κουμπί **BACK** (ΠΙΣΩ).

### 3.12.5 Μηνύματα



Σε αυτό το μενού, μπορείτε να εντοπίσετε τα προηγούμενα μηνύματα σφάλματος και πληροφοριών. Για ορισμένα μηνύματα, παρέχονται συμβουλές που βοηθούν στην αποκατάσταση του προβλήματος. Ανατρέξτε στην ενότητα *Αντιμετώπιση προβλημάτων στη σελίδα 42*.

Αν η λειτουργία του προϊόντος διαταραχθεί με οποιονδήποτε τρόπο, για παράδειγμα, αν το προϊόν παγιδευτεί ή μειωθεί ή ισχύς της μπαταρίας, αποθηκεύεται ένα μήνυμα σχετικά με το συμβάν και την ώρα που συνέβη.

Αν επαναλαμβάνεται το ίδιο μήνυμα πολλές φορές, αυτό μπορεί να υποδεικνύει ότι απαιτείται ρύθμιση στην εγκατάσταση ή στο προϊόν. Ανατρέξτε στην ενότητα *Εγκατάσταση στη σελίδα 15*.

#### 3.12.5.1 Ανάγνωση μηνυμάτων

1. Εκτελέστε τα βήματα 1-3 που αναφέρονται στην ενότητα *Για να αποκτήσετε πρόσβαση στο μενού στην οθόνη του προϊόντος στη σελίδα 25*.

2. Χρησιμοποιήστε τα κουμπιά **βέλους** και το κουμπί **OK** για να μετακινηθείτε στη δομή μενού *Μηνύματα > Μηνύματα σφάλματος και Μηνύματα > Μηνύμ. πληροφοριών*.
3. Διαβάστε τα μηνύματα και ανατρέξτε στην *Αντιμετώπιση προβλημάτων* για να λάβετε πληροφορίες και συστάσεις για την επιδιόρθωση των σφαλμάτων.

### 3.12.6 Weather timer



*Weather timer* προσαρμόζει αυτόματα το χρόνο κοπής ανάλογα με το ρυθμό ανάπτυξης του γρασιδιού. Το προϊόν δεν επιτρέπεται να λειτουργεί περισσότερο από αυτό που ορίζεται στις ρυθμίσεις προγράμματος.

**Περιεχόμενα** Όταν χρησιμοποιείτε τη λειτουργία *Weather timer*, συνιστάται να διαθέτετε όσο το δυνατόν περισσότερο χρόνο λειτουργίας για τη λειτουργία *Weather timer*. Μην περιορίζετε το πρόγραμμα περισσότερο από όσο χρειάζεται.

Η πρώτη λειτουργία της ημέρας ορίζεται από τις ρυθμίσεις προγράμματος. Το προϊόν ολοκληρώνει πάντα 1 κύκλο χλοοκοπής και κατόπιν η λειτουργία *Weather timer* επιλέγει αν το προϊόν θα συνεχίσει να λειτουργεί.

**Περιεχόμενα** *Weather timer* εκτελεί επαναφορά αν το προϊόν δεν λειτουργήσει για περισσότερο από 50 ώρες ή αν γίνει *Επαναφορά όλων των ρυθμίσεων χρήση*. *Weather timer* δεν τροποποιείται αν πραγματοποιηθεί *επαναφορά των ρυθμίσεων προγράμματος*.

#### 3.12.6.1 Ρύθμιση της λειτουργίας Weather timer

1. Εκτελέστε τα βήματα 1-3 που αναφέρονται στην ενότητα *Για να αποκτήσετε πρόσβαση στο μενού στην οθόνη του προϊόντος στη σελίδα 25*.
2. Χρησιμοποιήστε τα κουμπιά **βέλους** και το κουμπί **OK** για να μετακινηθείτε στη δομή μενού *Weather timer > Χρήση Weather timer*.
3. Πατήστε το κουμπί **OK** για να επιλέξετε τη λειτουργία *Weather timer*.
4. Πατήστε το κουμπί **BACK** (ΠΙΣΩ).

#### 3.12.6.2 Ρύθμιση της συχνότητας της λειτουργίας Weather timer

Καθορίστε πόσο συχνά το προϊόν πρέπει να κόβει το γρασίδι όταν χρησιμοποιείται η λειτουργία *Weather timer*. Υπάρχουν 3 επίπεδα συχνότητας: *Χαμηλή*, *Μέτρια* και *Υψηλή*. Όσο υψηλότερη είναι η συχνότητα τόσο πιο ευαίσθητο είναι το προϊόν στην ανάπτυξη του γρασιδιού. Αυτό σημαίνει ότι, αν η ανάπτυξη του γρασιδιού είναι

υψηλή, τότε το προϊόν μπορεί να αφαιρεθεί να λειτουργήσει για μεγαλύτερο χρονικό διάστημα.

**Περιεχόμενα** Εάν τα αποτελέσματα χλοοκοπής δεν είναι βέλπιστα όταν χρησιμοποιείτε τη λειτουργία *Weather timer*, μπορεί να χρειαστεί να προσαρμόσετε τις ρυθμίσεις του προγράμματος. Μην περιορίζετε το πρόγραμμα περισσότερο από όσο χρειάζεται. Βεβαιωθείτε επίσης ότι ο δίσκος λεπίδων είναι καθαρός και ότι οι λεπίδες είναι σε καλή κατάσταση.

1. Εκτελέστε τα βήματα 1-3 που αναφέρονται στην ενότητα *Για να αποκτήσετε πρόσβαση στο μενού στην οθόνη του προϊόντος στη σελίδα 25*.
2. Χρησιμοποιήστε τα κουμπιά **βέλους** και το κουμπί **OK** για να μετακινηθείτε στη δομή μενού *Weather timer > Χρόνος κοπής*.
3. Χρησιμοποιήστε τα κουμπιά **βέλους** για να επιλέξετε *Χαμηλή, Μέτρια ή Υψηλή* συχνότητα.
4. Πατήστε το κουμπί **BACK** (ΠΙΣΩ).

### 3.12.7 Εγκατάσταση



Στο μενού Εγκατάσταση μπορείτε να προσαρμόσετε τις ρυθμίσεις του προϊόντος για να επιτύχετε το καλύτερο αποτέλεσμα χλοοκοπής.

#### 3.12.7.1 Κάλυψη χλοοτάπητα

Αν η περιοχή εργασίας περιλαμβάνει απομακρυσμένα σημεία που συνδέονται με στενά περάσματα, η λειτουργία *Κάλυψη χλοοτάπητα* είναι χρήσιμη για τη διατήρηση ενός καλά κουρεμένου γρασιδιού σε όλα τα σημεία της αυλής. Για να χρησιμοποιήσετε τις λειτουργίες, πρέπει να έχει τοποθετηθεί καλώδιο οδήγησης. Μπορείτε να ορίσετε έως 3 απομακρυσμένες περιοχές.

Με τη λειτουργία *Κάλυψη χλοοτάπητα*, το προϊόν πρώτα ακολουθεί και στη συνέχεια αφήνει το καλώδιο οδήγησης μετά από μια συγκεκριμένη απόσταση και ξεκινά την κοπή του γρασιδιού.

Περιοχή Α, περίπου 50%

Περιοχή Β, περίπου 30%

Περιοχή Γ, περίπου 20%

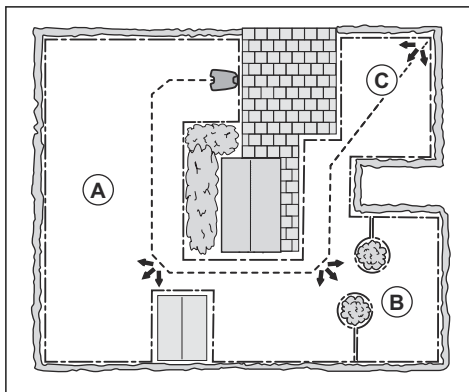

#### Πλοήγηση με βοήθεια GPS

Μόνο για το Automower® 315X.

Η λειτουργία πλοήγησης με βοήθεια GPS βοηθά το προϊόν να επιλέξει τον καλύτερο τρόπο λειτουργίας. Χρησιμοποιήστε τη λειτουργία κάλυψης χλοοτάπητα για να κάνετε μη αυτόματες ρυθμίσεις.

#### Ρύθμιση της πλοήγησης με βοήθεια GPS

Για να κάνετε χειροκίνητες ρυθμίσεις στο μενού *Κάλυψη χλοοτάπητα*, πρέπει να απενεργοποιήσετε την πλοήγηση μέσω GPS.

**Περιεχόμενα** Συνιστάται να χρησιμοποιείτε την πλοήγηση μέσω GPS.

1. Εκτελέστε τα βήματα 1-3 που αναφέρονται στην ενότητα *Για να αποκτήσετε πρόσβαση στο μενού στην οθόνη του προϊόντος στη σελίδα 25*.
2. Χρησιμοποιήστε τα κουμπιά **βέλους** και το κουμπί **OK** για μετακίνηση στη δομή του μενού *Εγκατάσταση > Κάλυψη χλοοτάπητα*.
3. Πατήστε το κουμπί **OK**, για να ενεργοποιήσετε ή να απενεργοποιήσετε τη λειτουργία.
4. Πατήστε το κουμπί **ΠΙΣΩ**.

#### Ρύθμιση της λειτουργίας "Κάλυψη χλοοτάπητα"

1. Εκτελέστε τα βήματα 1-3 που αναφέρονται στην ενότητα *Για να αποκτήσετε πρόσβαση στο μενού στην οθόνη του προϊόντος στη σελίδα 25*.
2. Χρησιμοποιήστε τα κουμπιά **βέλους** και το κουμπί **OK** για να μετακινηθείτε στη δομή μενού *Εγκατάσταση > Κάλυψη χλοοτάπητα > Περιοχή 1-3*.
3. Χρησιμοποιήστε το κουμπί **βέλους** για να επιλέξετε την περιοχή.
4. Πατήστε το κουμπί **OK**.
5. Μετρήστε την απόσταση από τη βάση φόρτισης μέχρι την αρχή της περιοχής. Μετρήστε κατά μήκος του καλωδίου οδήγησης. Ανατρέξτε στην ενότητα

*Μέτρηση της απόστασης από τη βάση φόρτισης στη σελίδα 29.*

6. Πατήστε τα **αριθμητικά** κουμπιά, για να επιλέξετε την απόσταση.
7. Πατήστε το κουμπί **OK**.
8. Χρησιμοποιήστε τα **αριθμητικά** κουμπιά, για να επιλέξετε το ποσοστό του χρόνου κοπής κατά το οποίο το προϊόν πρέπει να εκτελεί κοπή στην περιοχή. Το ποσοστό ισούται με το εμβαδόν της περιοχής σε σχέση με ολόκληρη την περιοχή εργασίας.
  - a) Μετρήστε την περιοχή.
  - b) Διαιρέστε τη μετρούμενη περιοχή με ολόκληρη την περιοχή εργασίας.
  - c) Μετατρέψτε το αποτέλεσμα σε ποσοστό.

**Περιεχόμενα** Το άθροισμα της περιοχής 1-3 πρέπει να είναι 100% ή λιγότερο. Εάν το άθροισμα είναι μικρότερο από 100%, το προϊόν μερικές φορές ξεκινά τη χλοοκοπή από τη βάση φόρτισης. Ανατρέξτε στην ενότητα *Ρύθμιση της γωνίας εξόδου στη σελίδα 31*.

9. Πατήστε το κουμπί **BACK** (ΠΙΣΩ).

#### **Εκτέλεση δοκιμής της λειτουργίας "Κάλυψη χλοοτάπητα"**

1. Τοποθετήστε το προϊόν στη βάση φόρτισης.
2. Εκτελέστε τα βήματα 1-3 που αναφέρονται στην ενότητα *Για να αποκτήσετε πρόσβαση στο μενού στην οθόνη του προϊόντος στη σελίδα 25*.
3. Χρησιμοποιήστε τα κουμπιά **βέλους** και το κουμπί **OK** για να μετακινηθείτε στη δομή μενού *Εγκατάσταση > Κάλυψη χλοοτάπητα > Περιοχή 1-3 > Περισσότερο > Δοκιμή*.
4. Πατήστε το κουμπί **OK**.
5. Πατήστε το κουμπί **START**.
6. Κλείστε το κάλυμμα.
7. Βεβαιωθείτε ότι το προϊόν μπορεί να βρει την περιοχή.

#### **Μέτρηση της απόστασης από τη βάση φόρτισης**

1. Τοποθετήστε το προϊόν στη βάση φόρτισης.
2. Εκτελέστε τα βήματα 1-3 που αναφέρονται στην ενότητα *Για να αποκτήσετε πρόσβαση στο μενού στην οθόνη του προϊόντος στη σελίδα 25*.
3. Χρησιμοποιήστε τα κουμπιά **βέλους** και το κουμπί **OK** για να μετακινηθείτε στη δομή μενού *Εγκατάσταση > Κάλυψη χλοοτάπητα > Περιοχή 1-3 > Πόσο μακριά*;
4. Χρησιμοποιήστε τα **αριθμητικά** κουμπιά, για να ορίσετε την απόσταση στα 500 m / 500 yd.
5. Πατήστε το κουμπί **OK**.
6. Χρησιμοποιήστε τα κουμπιά **βέλους** και το κουμπί **OK** για να μετακινηθείτε στη δομή μενού *Ρυθμίσεις > Κάλυψη χλοοτάπητα > Περιοχή 1-3 > Περισσότερα > Δοκιμή*.

7. Πατήστε το κουμπί **OK**.
8. Πατήστε το κουμπί **STOP** όταν το προϊόν είναι στην απόσταση που επιλέξετε για τη μέτρηση. Η απόσταση εμφανίζεται στην οθόνη.

#### **Απενεργοποίηση/ενεργοποίηση της λειτουργίας "Κάλυψη χλοοτάπητα"**

Απενεργοποιήστε ή ενεργοποιήστε τη λειτουργία *Κάλυψη χλοοτάπητα* για κάθε περιοχή.

1. Εκτελέστε τα βήματα 1-3 που αναφέρονται στην ενότητα *Για να αποκτήσετε πρόσβαση στο μενού στην οθόνη του προϊόντος στη σελίδα 25*.
2. Χρησιμοποιήστε τα κουμπιά **βέλους** και το κουμπί **OK** για να μετακινηθείτε στη δομή μενού *Εγκατάσταση > Κάλυψη χλοοτάπητα > Περιοχή 1-3 > Απενεργοποίηση*.
3. Πατήστε το κουμπί **OK**.
4. Πατήστε το κουμπί **BACK** (ΠΙΣΩ).

#### **Επαναφορά των ρυθμίσεων "Κάλυψη χλοοτάπητα"**

Μπορείτε να επαναφέρετε τις ρυθμίσεις *Κάλυψη χλοοτάπητα* για κάθε περιοχή και να χρησιμοποιήσετε την εργοστασιακή ρύθμιση.

1. Εκτελέστε τα βήματα 1-3 που αναφέρονται στην ενότητα *Για να αποκτήσετε πρόσβαση στο μενού στην οθόνη του προϊόντος στη σελίδα 25*.
2. Χρησιμοποιήστε τα κουμπιά **βέλους** και το κουμπί **OK** για μετακίνηση στη δομή του μενού *Εγκατάσταση > Κάλυψη χλοοτάπητα > Περιοχή 1-3 > Περισσότερα > Επαναφορά*.
3. Πατήστε το κουμπί **OK**.

#### **3.12.7.2 Μέθοδοι με τις οποίες το προϊόν βρίσκει τη βάση φόρτισης**

Το προϊόν διαθέτει 3 μεθόδους αναζήτησης για την εύρεση της βάσης φόρτισης:

- Ακανόνιστη κίνηση - Το προϊόν κινείται μέσα στην περιοχή εργασίας μέχρι να εντοπίσει το σήμα της βάσης φόρτισης.
- Καλώδιο οδήγησης - Το προϊόν μετακινείται μέσα στην περιοχή εργασίας μέχρι να εντοπίσει το καλώδιο οδήγησης. Το προϊόν ακολουθεί το καλώδιο οδήγησης έως τη βάση φόρτισης.
- Καλώδιο οριοθέτησης - Το προϊόν μετακινείται μέσα στην περιοχή εργασίας μέχρι να εντοπίσει το καλώδιο οριοθέτησης. Το προϊόν ακολουθεί το καλώδιο οριοθέτησης έως τη βάση φόρτισης.

Η εργοστασιακή ρύθμιση χρησιμοποιεί έναν συνδυασμό των 3 μεθόδων αναζήτησης. Όταν η ισχύς της μπαταρίας μειώνεται, το προϊόν αρχίζει να αναζητά τη βάση φόρτισης με τη μέθοδο ακανόνιστης κίνησης για 3 λεπτά. Μετά από 3 λεπτά, το προϊόν αλλάζει μέθοδο αναζήτησης και αρχίζει να ακολουθεί το καλώδιο οδήγησης. Το προϊόν προσπαθεί να βρει το καλώδιο οδήγησης για 8 λεπτά. Μετά από 11 λεπτά, το προϊόν αλλάζει μέθοδο αναζήτησης και αρχίζει να ακολουθεί το καλώδιο οριοθέτησης.

Μπορείτε να αλλάξετε τις ρυθμίσεις για τον τρόπο με τον οποίο το προϊόν βρίσκει τη βάση φόρτισης, ώστε να τον προσαρμόσετε στην περιοχή εργασίας.

#### **Ορισμός του τρόπου εύρεσης της βάσης φόρτισης από το προϊόν**

Μπορείτε να κάνετε μη αυτόματες ρυθμίσεις ώστε το προϊόν να αναζητά το καλώδιο οδήγησης ή το καλώδιο οριοθέτησης μέσα σε 0–30 λεπτά από τη στιγμή που θα μειωθεί η ισχύς της μπαταρίας.

1. Εκτελέστε τα βήματα 1-3 που αναφέρονται στην ενότητα *Για να αποκτήσετε πρόσβαση στο μενού στην οθόνη του προϊόντος στη σελίδα 25.*
2. Χρησιμοποιήστε τα κουμπιά **βέλους** και το κουμπί **OK** για μετακίνηση στη δομή του μενού *Εγκατάσταση > Εύρεση βάσης φόρτισης > Επισκόπηση μεθόδων αναζήτησης > Οδηγός.*
3. Πατήστε τα **κουμπιά βέλους** για να επιλέξετε 1 από τα καλώδια οδήγησης.
4. Χρησιμοποιήστε τα **αριθμητικά κουμπιά** για να ρυθμίσετε την ώρα.
5. Πατήστε το κουμπί **OK**.
6. Πατήστε το κουμπί **ΠΙΣΩ**.
7. Χρησιμοποιήστε τα κουμπιά **βέλους** και το κουμπί **OK** για μετακίνηση στη δομή του μενού *Εγκατάσταση > Εύρεση βάσης φόρτισης > Επισκόπηση μεθόδων αναζήτησης > Καλώδιο οριοθέτησης.*
8. Χρησιμοποιήστε τα **αριθμητικά κουμπιά** για να ρυθμίσετε την ώρα.
9. Πατήστε το κουμπί **OK**.
10. Πατήστε το κουμπί **START** και κλείστε το κάλυμμα.

#### **Έλεγχος του καλωδίου οδήγησης**

1. Εκτελέστε τα βήματα 1-3 που αναφέρονται στην ενότητα *Για να αποκτήσετε πρόσβαση στο μενού στην οθόνη του προϊόντος στη σελίδα 25.*
2. Χρησιμοποιήστε τα κουμπιά **βέλους** και το κουμπί **OK** για μετακίνηση στη δομή του μενού *Εγκατάσταση > Εύρεση βάσης φόρτισης > Οδηγός > Περισσότερα > Δοκιμή οδηγού.*
3. Τοποθετήστε το προϊόν σε απόσταση 3 m/9 ft. από το καλώδιο οδήγησης, στραμμένο προς το καλώδιο οδήγησης.
4. Πατήστε το κουμπί **START** και κλείστε το κάλυμμα.
5. Βεβαιωθείτε ότι το προϊόν ακολουθεί το καλώδιο οδήγησης έως τη βάση φόρτισης.
6. Βεβαιωθείτε ότι το προϊόν συνδέεται στη βάση φόρτισης.
7. Εάν το προϊόν δεν συνδέεται στη βάση φόρτισης, αλλάξει τη θέση της βάσης φόρτισης ή του καλωδίου οδήγησης. Ανατρέξτε στις ενότητες *Εγκατάσταση της βάσης φόρτισης στη σελίδα 20* και *Εγκατάσταση του καλωδίου οδήγησης στη σελίδα 22.*

#### **Δοκιμή του καλωδίου οριοθέτησης**

1. Τοποθετήστε το προϊόν σε απόσταση 3 m/9 ft. από το καλώδιο οριοθέτησης, στραμμένο προς το καλώδιο οριοθέτησης.
2. Εκτελέστε τα βήματα 1-3 που αναφέρονται στην ενότητα *Για να αποκτήσετε πρόσβαση στο μενού στην οθόνη του προϊόντος στη σελίδα 25.*
3. Χρησιμοποιήστε τα κουμπιά **βέλους** και το κουμπί **OK** για μετακίνηση στη δομή του μενού *Εγκατάσταση > Εύρεση βάσης φόρτισης > Επισκόπηση μεθόδων αναζήτησης > Όριο > Περισσότερα > Δοκιμή δεξιά/Δοκιμή αριστερά.*
4. Πατήστε το κουμπί **START** και κλείστε το κάλυμμα.
5. Βεβαιωθείτε ότι το προϊόν ακολουθεί το καλώδιο οδήγησης έως τη βάση φόρτισης.
6. Βεβαιωθείτε ότι το προϊόν συνδέεται στη βάση φόρτισης.
7. Αν το προϊόν δεν συνδέεται με τη βάση φόρτισης, αλλάξει τη θέση της βάσης φόρτισης ή του καλωδίου οδήγησης. Ανατρέξτε στις ενότητες *Εγκατάσταση της βάσης φόρτισης στη σελίδα 20* και *Εγκατάσταση του καλωδίου οδήγησης στη σελίδα 22.*

#### **Αλλαγή του εύρους σήματος της βάσης φόρτισης**

1. Εκτελέστε τα βήματα 1-3 που αναφέρονται στην ενότητα *Για να αποκτήσετε πρόσβαση στο μενού στην οθόνη του προϊόντος στη σελίδα 25.*
2. Χρησιμοποιήστε τα κουμπιά **βέλους** και το κουμπί **OK** για μετακίνηση στη δομή του μενού *Εγκατάσταση > Εύρεση βάσης φόρτισης > Επισκόπηση μεθόδων αναζήτησης > Εμβέλεια σταθμού φόρτισης.*
3. Χρησιμοποιήστε το κουμπί αριστερού **βέλους** για να επιλέξετε τη ρύθμιση *MEF.*, *MEΣ.* ή *ΕΛΑΧ.*
4. Πατήστε το κουμπί **ΠΙΣΩ**.

---

**Περιεχόμενα** Είναι συνήθως καλύτερο να μετακινήσετε τη βάση φόρτισης παρά να μειώσετε το εύρος του σήματος της βάσης φόρτισης.

---

#### **3.12.7.3 Πλάτος διαδρόμου**

Ο διάδρομος του καλωδίου οριοθέτησης είναι η περιοχή δίπλα στο καλώδιο οριοθέτησης και ο διάδρομος οδήγησης είναι η περιοχή δίπλα στο καλώδιο οδήγησης. Το προϊόν χρησιμοποιεί τους διαδρόμους για να εντοπίσει τη βάση φόρτισης. Όταν το προϊόν κινείται προς την κατεύθυνση της βάσης φόρτισης, κινείται πάντα στα αριστερά του καλωδίου οδήγησης.

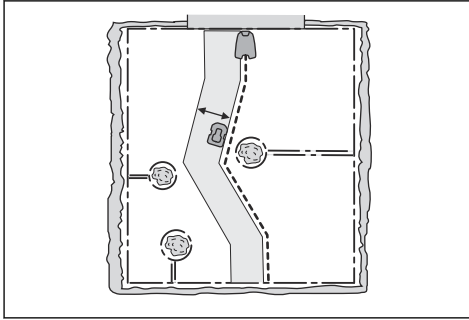

Το πλάτος του διαδρόμου ρυθμίζεται αυτόματα. Αν είναι απαραίτητο να ρυθμίσετε το πλάτος του διαδρόμου με μη αυτόματο τρόπο ώστε το προϊόν να λειτουργεί ικανοποιητικά, μπορείτε να ορίσετε το πλάτος του διαδρόμου μεταξύ 0-9. Αν το πλάτος του διαδρόμου οδήγησης ρυθμιστεί στο 0, το προϊόν περνά πάνω από το καλώδιο οδήγησης. Η εργοστασιακή ρύθμιση είναι 6 για το καλώδιο οριοθέτησης και 9 για το καλώδιο οδήγησης.

#### Ρύθμιση του πλάτους διαδρόμου

1. Εκτελέστε τα βήματα 1-3 που αναφέρονται στην ενότητα *Για να αποκτήσετε πρόσβαση στο μενού στην οθόνη του προϊόντος στη σελίδα 25*.
2. Χρησιμοποιήστε τα κουμπιά **βέλους** και το κουμπί **OK** για να μετακινηθείτε στη δομή μενού *Εγκατάσταση > Για προχωρημένους > Πλάτος διαδρόμου*.
3. Χρησιμοποιήστε τα κουμπιά **βέλους** για να επιλέξετε έναν διάδρομο.
4. Χρησιμοποιήστε τα **αριθμητικά** κουμπιά για να επιλέξετε ένα πλάτος διαδρόμου στο εύρος 0-9.

**Περιεχόμενα** Ρυθμίστε το πλάτος του διαδρόμου σε όσο το δυνατόν πιο μεγάλη τιμή για να ελαχιστοποιήσετε τον κίνδυνο σχηματισμού γραμμών στο γρασίδι.

#### 3.12.7.4 Γωνία εξόδου

Εάν το άθροισμα της λειτουργίας *Κάλυψη χλοοτάπητα* είναι μικρότερο από 100%, το προϊόν μερικές φορές ξεκινά τη χλοοκοπή από τη βάση φόρτισης. Το προϊόν απομακρύνεται από τη βάση φόρτισης με γωνία εξόδου μεταξύ 90°-270°. Οι γωνίες εξόδου μπορούν να ρυθμιστούν σε 1-2 τομείς εξόδου.

#### Ρύθμιση της γωνίας εξόδου

1. Εκτελέστε τα βήματα 1-3 που αναφέρονται στην ενότητα *Για να αποκτήσετε πρόσβαση στο μενού στην οθόνη του προϊόντος στη σελίδα 25*.
2. Χρησιμοποιήστε τα κουμπιά **βέλους** και το κουμπί **OK**, για να μετακινηθείτε στη δομή μενού *Εγκατάσταση > Για προχωρημένους > Γωνίες εξόδου > Τομέας 1*.

3. Χρησιμοποιήστε τα **αριθμητικά** κουμπιά για να ορίσετε τις γωνίες σε μίρες.
4. Πατήστε το κουμπί κάτω **βέλους**.
5. Χρησιμοποιήστε τα **αριθμητικά** κουμπιά για να επιλέξετε πόσο συχνά πρέπει το προϊόν να χρησιμοποιεί κάθε τομέα. Ορίστε το ποσοστό.
6. Πατήστε το κουμπί **ΠΙΣΩ**.

#### 3.12.7.5 Απόσταση αναστροφής

Με τη ρύθμιση απόστασης αναστροφής, το προϊόν κινείται προς τα πίσω σε μια καθορισμένη απόσταση προτού αρχίσει την κοπή του γρασιδιού. Η εργοστασιακή ρύθμιση είναι 60 cm / 2 ft.

#### Ρύθμιση της απόστασης αναστροφής

1. Εκτελέστε τα βήματα 1-3 που αναφέρονται στην ενότητα *Για να αποκτήσετε πρόσβαση στο μενού στην οθόνη του προϊόντος στη σελίδα 25*.
2. Χρησιμοποιήστε το κουμπί **βέλους** και το κουμπί **OK** για να μετακινηθείτε στη δομή μενού *Εγκατάσταση > Για προχωρημένους > Απόσταση αναστροφής*.
3. Χρησιμοποιήστε τα **αριθμητικά** κουμπιά, για να ορίσετε την απόσταση.
4. Πατήστε το κουμπί **ΠΙΣΩ**.

#### 3.12.7.6 Λειτουργία προσπέρασης καλωδίου

Το μπροστινό μέρος του προϊόντος μετακινείται πάντα πέρα από το καλώδιο οριοθέτησης κατά μια καθορισμένη απόσταση. Στη συνέχεια, το προϊόν κινείται προς τα πίσω και αλλάζει κατεύθυνση. Η εργοστασιακή ρύθμιση είναι 31 cm / 13 in. Μπορείτε να επιλέξετε μια απόσταση 20-50 cm / 10-15 in.

**Περιεχόμενα** Εάν αλλάξετε την απόσταση για τη λειτουργία *Προσπέρασης καλωδίου*, η απόσταση θα αλλάξει κατά μήκος του καλωδίου οριοθέτησης σε όλα τα μέρη της περιοχής εργασίας.

#### Ρύθμιση της λειτουργίας Προσπέρασης καλωδίου

1. Εκτελέστε τα βήματα 1-3 που αναφέρονται στην ενότητα *Για να αποκτήσετε πρόσβαση στο μενού στην οθόνη του προϊόντος στη σελίδα 25*.
2. Χρησιμοποιήστε το κουμπί **βέλους** και το κουμπί **OK** για να μετακινηθείτε στη δομή μενού *Εγκατάσταση > Για προχωρημένους > Προσπέραση καλωδίου*.
3. Χρησιμοποιήστε τα **αριθμητικά** κουμπιά, για να ορίσετε την απόσταση.
4. Πατήστε το κουμπί **ΠΙΣΩ**.

#### 3.12.8 Ρυθμίσεις



Στην ενότητα Ρυθμίσεις μπορείτε να αλλάξετε τις γενικές ρυθμίσεις του προϊόντος.

### 3.12.8.1 Προφίλ

Με τη λειτουργία Προφίλ, μπορούν να αποθηκευτούν διαφορετικές ομάδες ρυθμίσεων του προϊόντος. Αυτή η λειτουργία μπορεί να χρησιμοποιηθεί όταν ένα προϊόν χρησιμοποιείται για περισσότερες από μία περιοχές εργασίας και βάσεις φόρτισης. Οι ρυθμίσεις του προϊόντος και η αντιστοίχιση με τις βάσεις φόρτισης αποθηκεύονται στο προφίλ και μπορούν να χρησιμοποιηθούν ξανά εύκολα.

#### Αποθήκευση ρυθμίσεων σε ένα προφίλ

1. Εκτελέστε τα βήματα 1-3 που αναφέρονται στην ενότητα *Για να αποκτήσετε πρόσβαση στο μενού στην οθόνη του προϊόντος στη σελίδα 25*.
2. Χρησιμοποιήστε τα κουμπιά **βέλους** και το κουμπί **OK** για μετακίνηση στη δομή του μενού *Ρυθμίσεις > Προφίλ > Προφίλ χρήσης > Προφίλ A, B ή C*.
3. Χρησιμοποιήστε τα **κουμπιά βέλους** και το κουμπί **OK** για να επιλέξετε και να αποθηκεύσετε το προφίλ.
4. Πατήστε το κουμπί **ΠΙΣΩ**.

Αν έχει γίνει αλλαγή σε κάποιες ρυθμίσεις που δεν έχουν αποθηκευτεί, δίπλα στο όνομα του προφίλ εμφανίζεται το σύμβολο \*.

#### Αλλαγή ονόματος ενός προφίλ

1. Εκτελέστε τα βήματα 1-3 που αναφέρονται στην ενότητα *Για να αποκτήσετε πρόσβαση στο μενού στην οθόνη του προϊόντος στη σελίδα 25*.
2. Χρησιμοποιήστε τα **κουμπιά βέλους** και το κουμπί **OK** για μετακίνηση στη δομή του μενού *Ρυθμίσεις > Προφίλ > Προφίλ χρήσης > Προφίλ A, B ή C > Μετονομασία*.
3. Χρησιμοποιήστε τα **κουμπιά βέλους** και το κουμπί **OK** για να επιλέξετε γράμματα.
4. Πατήστε το κουμπί **ΠΙΣΩ** για να αποθηκεύσετε το νέο όνομα του προφίλ.

#### Χρήση ενός προφίλ

1. Εκτελέστε τα βήματα 1-3 που αναφέρονται στην ενότητα *Για να αποκτήσετε πρόσβαση στο μενού στην οθόνη του προϊόντος στη σελίδα 25*.
2. Χρησιμοποιήστε τα κουμπιά **βέλους** και το κουμπί **OK** για μετακίνηση στη δομή του μενού *Ρυθμίσεις > Προφίλ > Προφίλ χρήσης > Προφίλ A, B, C > Επιλογή*.
3. Πατήστε το κουμπί **ΠΙΣΩ**.

#### Σύνδεση νέας βάσης φόρτισης σε ένα προφίλ

1. Αποθηκεύστε τις ρυθμίσεις σε ένα προφίλ που θα χρησιμοποιείται με την αρχική βάση φόρτισης. Εκτελέστε τα βήματα 1-4 της ενότητας *Αποθήκευση ρυθμίσεων σε ένα προφίλ στη σελίδα 32*.
2. Τοποθετήστε το προϊόν στη νέα βάση φόρτισης.

3. Χρησιμοποιήστε τα **κουμπιά βέλους** και το κουμπί **OK** για μετακίνηση στη δομή του μενού *Ασφάλεια > Για προχωρημένους > Νέο σήμα βρόχου*.
4. Αποθηκεύστε ένα προφίλ για τη νέα βάση φόρτισης ή επιλέξτε ένα προφίλ στη λίστα. Εκτελέστε τα βήματα 1-4 στην ενότητα *Αποθήκευση ρυθμίσεων σε ένα προφίλ στη σελίδα 32* ή τα βήματα 1-3 στην ενότητα *Χρήση ενός προφίλ στη σελίδα 32*.

#### 3.12.8.2 Λειτουργία ECO

Εάν ενεργοποιηθεί η *Λειτουργία ECO*, απενεργοποιεί το σήμα στο βρόχο οριοθέτησης, το καλώδιο οδήγησης και τη βάση φόρτισης, όταν το προϊόν είναι παρκαρισμένο ή φορτίζεται.

---

**Περιεχόμενα** Χρησιμοποιήστε τη *Λειτουργία ECO* για εξοικονόμηση ενέργειας και για να αποφύγετε τις παρεμβολές σε άλλο εξοπλισμό π.χ. βοηθήματα ακοής ή πόρτες γκαράζ.

---

---

**Περιεχόμενα** Για να εκκινήσετε το προϊόν χειροκίνητα στην περιοχή εργασίας, πατήστε το κουμπί **STOP** προτού αφαιρέσετε το προϊόν από τη βάση φόρτισης. Διαφορετικά, το προϊόν δεν μπορεί να εκκινήσει στην περιοχή εργασίας.

---

#### Ρύθμιση της λειτουργίας ECO

1. Εκτελέστε τα βήματα 1-3 που αναφέρονται στην ενότητα *Για να αποκτήσετε πρόσβαση στο μενού στην οθόνη του προϊόντος στη σελίδα 25*.
2. Χρησιμοποιήστε τα κουμπιά **βέλους** και το κουμπί **OK** για να μετακινήσετε στη δομή μενού *Ρυθμίσεις > Λειτουργία ECO*.
3. Πατήστε το κουμπί **OK** για να επιλέξετε τη *Λειτουργία ECO*.
4. Πατήστε το κουμπί **ΠΙΣΩ**.

#### 3.12.8.3 Σπειροειδής κοπή

Το προϊόν εκτελεί χλοοκοπή ακολουθώντας ένα σπειροειδές μοτίβο εάν το γρασίδι είναι ψηλότερο σε μια περιοχή. Η *σπειροειδής κοπή* μπορεί να ρυθμιστεί σε 5 επίπεδα:

- Χαμηλή-
- Χαμηλή
- Μέτρια
- Υψηλό
- Υψηλή+

Το επίπεδο ρυθμίζει το πόσο ευαίσθητο είναι το προϊόν σε αλλαγές του ύψους του γρασιδιού.



**Περιεχόμενα** Η *σπειροειδής κοπή* ενεργοποιείται μόνο στον τρόπο λειτουργίας Κύριας περιοχής. Όταν γίνεται χλοοκοπή στον τρόπο λειτουργίας *Δευτερ. περιοχή* δεν επιτρέπεται στο προϊόν να ξεκινήσει *σπειροειδή κοπή*. Η *σπειροειδής κοπή* δεν ενεργοποιείται σε επιφάνειες με κλίση μεγαλύτερη από 15%.

#### Ρύθμιση του Κοψίματος σε σπирάλ

1. Εκτελέστε τα βήματα 1-3 που αναφέρονται στην ενότητα *Για να αποκτήσετε πρόσβαση στο μενού στην οθόνη του προϊόντος στη σελίδα 25*.
2. Χρησιμοποιήστε τα κουμπιά **βέλους** και το κουμπί **OK** για μετακίνηση στη δομή του μενού *Ρυθμίσεις > Κόψιμο σε σπирάλ > Χρήση κοψίματος σε σπирάλ*.
3. Πατήστε το κουμπί **ΠΙΣΩ**.

#### Ρύθμιση του επιπέδου της Σπειροειδούς κοπής

1. Εκτελέστε τα βήματα 1-3 που αναφέρονται στην ενότητα *Για να αποκτήσετε πρόσβαση στο μενού στην οθόνη του προϊόντος στη σελίδα 25*.
2. Χρησιμοποιήστε τα κουμπιά **βέλους** και το κουμπί **OK** για μετακίνηση στη δομή του μενού *Ρυθμίσεις > Σπειροειδής κοπή > Χρήση σπειροειδούς κοπής > Ένταση*.
3. Χρησιμοποιήστε τα κουμπιά αριστερού **βέλους** για να επιλέξετε το επίπεδο της σπειροειδούς κοπής.
4. Πατήστε το κουμπί **ΠΙΣΩ**.

#### 3.12.8.4 Έλεγχος κλίσης

Για να μειώνεται η φθορά του γρασιδιού κοντά στο καλώδιο οριοθέτησης στις πλαγιές, το προϊόν δεν επιτρέπει την κίνηση προς την αντίθετη κατεύθυνση όταν λειτουργεί σε πλαγιές. Ο *Έλεγχος κλίσης* είναι ενεργοποιημένος στις εργοστασιακές ρυθμίσεις.

#### Ρύθμιση του Ελέγχου κλίσης

1. Εκτελέστε τα βήματα 1-3 που αναφέρονται στην ενότητα *Για να αποκτήσετε πρόσβαση στο μενού στην οθόνη του προϊόντος στη σελίδα 25*.
2. Χρησιμοποιήστε τα κουμπιά **βέλους** και το κουμπί **OK** για μετακίνηση στη δομή του μενού *Ρυθμίσεις > Έλεγχος κλίσης > Χρήση ελέγχου κλίσης*.
3. Πατήστε το κουμπί **ΠΙΣΩ**.

#### 3.12.8.5 Γενικά

Στην ενότητα *Γενικά* μπορείτε να αλλάξετε τις γενικές ρυθμίσεις του προϊόντος.

#### Ρύθμιση της ώρας και ημερομηνίας

1. Εκτελέστε τα βήματα 1-3 που αναφέρονται στην ενότητα *Για να αποκτήσετε πρόσβαση στο μενού στην οθόνη του προϊόντος στη σελίδα 25*.
2. Χρησιμοποιήστε τα κουμπιά **βέλους** και το κουμπί **OK** για να μετακινηθείτε στη δομή μενού *Ρυθμίσεις > Γενικά > Ωρα & ημερομηνία*.

3. Χρησιμοποιήστε τα **αριθμητικά** κουμπιά για να ρυθμίσετε την ώρα και κατόπιν πατήστε το κουμπί **ΠΙΣΩ**.
4. Χρησιμοποιήστε τα **αριθμητικά** κουμπιά για να ρυθμίσετε την ημερομηνία και κατόπιν πατήστε το κουμπί **ΠΙΣΩ**.
5. Χρησιμοποιήστε τα κουμπιά **βέλους** για να ρυθμίσετε τη μορφή ώρας και κατόπιν πατήστε το κουμπί **ΠΙΣΩ**.
6. Χρησιμοποιήστε τα κουμπιά **βέλους** για να ρυθμίσετε τη μορφή ημερομηνίας και κατόπιν πατήστε το κουμπί **ΠΙΣΩ**.

#### Ρύθμιση της γλώσσας

1. Εκτελέστε τα βήματα 1-3 που αναφέρονται στην ενότητα *Για να αποκτήσετε πρόσβαση στο μενού στην οθόνη του προϊόντος στη σελίδα 25*.
2. Χρησιμοποιήστε τα κουμπιά **βέλους** και το κουμπί **OK** για να μετακινηθείτε στη δομή μενού *Ρυθμίσεις > Γενικά > Γλώσσα*.
3. Χρησιμοποιήστε τα κουμπιά **βέλους** για να επιλέξετε γλώσσα και κατόπιν πατήστε το κουμπί **ΠΙΣΩ**.

#### Ρύθμιση της χώρας & ζώνης ώρας

1. Εκτελέστε τα βήματα 1-3 που αναφέρονται στην ενότητα *Για να αποκτήσετε πρόσβαση στο μενού στην οθόνη του προϊόντος στη σελίδα 25*.
2. Χρησιμοποιήστε τα κουμπιά **βέλους** και το κουμπί **OK** για να μετακινηθείτε στη δομή μενού *Ρυθμίσεις > Γενικά > Χώρα & ζώνη ώρας*.
3. Χρησιμοποιήστε τα κουμπιά **βέλους** για να επιλέξετε χώρα και κατόπιν πατήστε το κουμπί **ΠΙΣΩ**.

#### Ρύθμιση της μορφής μονάδων

1. Εκτελέστε τα βήματα 1-3 που αναφέρονται στην ενότητα *Για να αποκτήσετε πρόσβαση στο μενού στην οθόνη του προϊόντος στη σελίδα 25*.
2. Χρησιμοποιήστε τα κουμπιά **βέλους** και το κουμπί **OK** για μετακίνηση στη δομή του μενού *Ρυθμίσεις > Γενικά > Μορφή μονάδων*.
3. Χρησιμοποιήστε τα κουμπιά **βέλους** για να επιλέξετε μορφή μονάδων και κατόπιν πατήστε το κουμπί **ΠΙΣΩ**.

#### Επαναφορά όλων των ρυθμίσεων χρήστη

1. Εκτελέστε τα βήματα 1-3 που αναφέρονται στην ενότητα *Για να αποκτήσετε πρόσβαση στο μενού στην οθόνη του προϊόντος στη σελίδα 25*.
2. Χρησιμοποιήστε τα κουμπιά **βέλους** και το κουμπί **OK** για να μετακινηθείτε στη δομή μενού *Ρυθμίσεις > Γενικά > Επαν. ρυθμ. χρήστη*.
3. Χρησιμοποιήστε το κουμπί δεξιού **βέλους** για να επιλέξετε *Επαναφορά ρυθμίσεων χρήστη*.
4. Πατήστε το κουμπί **OK** για να επαναφέρετε όλες τις ρυθμίσεις χρήστη.

---

**Περιεχόμενα** Δεν είναι δυνατή η επαναφορά των ρυθμίσεων *Επίπεδο ασφάλειας, Κωδικός PIN, Σήμα βράχου, Μηνύματα, Ημερομηνία και ώρα, Γλώσσα και Χώρα*.

---

### Μενού Πληροφορίες

Το μενού *Πληροφορίες* εμφανίζει πληροφορίες σχετικά με το προϊόν, για παράδειγμα τον αριθμό σειράς και τις εκδόσεις υλικολογισμικού.

### 3.12.9 Αξεσουάρ



Σε αυτό το μενού γίνονται οι ρυθμίσεις για τα αξεσουάρ που έχουν τοποθετηθεί στο προϊόν.

#### 3.12.9.1 Πληροφορίες

Αυτό το μενού αφορά αξεσουάρ που έχουν τοποθετηθεί στο προϊόν. Επικοινωνήστε με τον τοπικό αντιπρόσωπο Husqvarna για περισσότερες πληροφορίες σχετικά με τα διαθέσιμα αξεσουάρ.

#### 3.12.9.2 Automower® Connect

Το προϊόν μπορεί να συνδεθεί σε κινητές συσκευές που έχουν εγκατεστημένη την εφαρμογή Automower® Connect. Η εφαρμογή Automower® Connect διαθέτει σύνδεση μεγάλης εμβέλειας μέσω δικτύου κινητής τηλεφωνίας και σύνδεση μικρής εμβέλειας μέσω Bluetooth®. Ανατρέξτε στην ενότητα *Εφαρμογή Automower® Connect* στη σελίδα 24.

---

**Περιεχόμενα** Το Automower® Connect είναι πάντα συνδεδεμένο με το προϊόν σας όσο η κινητή συσκευή σας είναι σε σύνδεση με το δίκτυο κινητής τηλεφωνίας και το προϊόν είναι ενεργοποιημένο.

---

---

**Περιεχόμενα** Το Automower® Connect δεν υποστηρίζεται σε όλες τις χώρες λόγω των τοπικών προδιαγραφών που ισχύουν για τα συστήματα κινητής τηλεφωνίας. Το συμπεριλαμβανόμενο σέρβις καθ' όλη τη διάρκεια ζωής του Automower® Connect ισχύει μόνο εάν υπάρχει ένα τρίτος υποπρομηθευτής 2G/3G στην περιοχή λειτουργίας. Σε ορισμένες χώρες, η λειτουργία Bluetooth® δεν είναι διαθέσιμη για νομικούς λόγους.

---

### Ενεργοποίηση της λειτουργίας GeoFence

Η λειτουργία GeoFence είναι μια λειτουργία αντικλεπτικής προστασίας βασισμένη στο GPS και δημιουργεί έναν εικονικό φράχτη για το προϊόν. Αν το προϊόν μετακινηθεί στην άλλη πλευρά του GeoFence, λαμβάνετε ένα μήνυμα.

1. Τοποθετήστε το προϊόν στο κέντρο της περιοχής εργασίας.

2. Εκτελέστε τα βήματα 1-3 που αναφέρονται στην ενότητα *Για να αποκτήσετε πρόσβαση στο μενού στην οθόνη του προϊόντος στη σελίδα 25*.
3. Χρησιμοποιήστε τα κουμπιά **βέλους** και το κουμπί **OK** για μετακίνηση στη δομή του μενού *Αξεσουάρ > Automower Connect > GeoFence > Ενεργοποίηση GeoFence*.
4. Πατήστε το κουμπί **OK**.
5. Επιλέξτε *Ενεργοποίηση GeoFence* και πατήστε το κουμπί **OK**.

### Ορισμός νέου κεντρικού σημείου για τη λειτουργία GeoFence

1. Τοποθετήστε το προϊόν στο κέντρο της περιοχής εργασίας.
2. Εκτελέστε τα βήματα 1-3 που αναφέρονται στην ενότητα *Για να αποκτήσετε πρόσβαση στο μενού στην οθόνη του προϊόντος στη σελίδα 25*.
3. Χρησιμοποιήστε τα κουμπιά **βέλους** και το κουμπί **OK** για μετακίνηση στη δομή του μενού *Αξεσουάρ > Automower Connect > GeoFence > Νέο κεντρικό σημείο*.
4. Πατήστε το κουμπί **OK**.

### Ρύθμιση του επιπέδου ευαισθησίας του GeoFence

Όσο πιο υψηλό είναι το επίπεδο ευαισθησίας του GeoFence, τόσο ευκολότερα ενεργοποιείται ο συναγερμός.

1. Εκτελέστε τα βήματα 1-3 που αναφέρονται στην ενότητα *Για να αποκτήσετε πρόσβαση στο μενού στην οθόνη του προϊόντος στη σελίδα 25*.
2. Χρησιμοποιήστε τα **κουμπιά βέλους** και το κουμπί **OK** για μετακίνηση στη δομή του μενού *Αξεσουάρ > Automower Connect > GeoFence*.
3. Χρησιμοποιήστε τα πληκτρα **βέλους** για να επιλέξετε το επίπεδο ευαισθησίας του GeoFence.
4. Πατήστε το κουμπί **ΠΙΣΩ**.

### Χρήση της λειτουργίας SMS

Με τη λειτουργία SMS, λαμβάνετε ένα SMS όταν το προϊόν κινείται έξω από GeoFence.

1. Εκτελέστε τα βήματα 1-3 που αναφέρονται στην ενότητα *Για να αποκτήσετε πρόσβαση στο μενού στην οθόνη του προϊόντος στη σελίδα 25*.
2. Χρησιμοποιήστε τα κουμπιά **βέλους** και το κουμπί **OK** για να μετακινηθείτε στη δομή μενού *Αξεσουάρ > Automower Connect > Επικοινωνία > SMS Ενεργοποιημένο*.
3. Πατήστε το κουμπί **OK**.
4. Χρησιμοποιήστε τα κουμπιά **βέλους** και το κουμπί **OK** για να μετακινηθείτε στη δομή μενού *Αξεσουάρ > Automower Connect > Επικοινωνία > SMS αριθμοί τηλεφώνου*.
5. Πατήστε τα **αριθμητικά** κουμπιά για να πληκτρολογήσετε τον αριθμό τηλεφώνου με κωδικό χώρας. Για παράδειγμα (+) 46701234567.

6. Πατήστε το κουμπί **ΠΙΣΩ**.

---

**Περιεχόμενα** Μπορούν να σταλούν έως 10 SMS κάθε μήνα από το προϊόν.

---

#### **Δίκτυο**

##### *Ρυθμίσεις APN*

Πρέπει να καθορίσετε ρυθμίσεις APN στο προϊόν, προκειμένου να μπορείτε να χρησιμοποιείτε και να στέλνετε δεδομένα μέσω του δικτύου κινητής τηλεφωνίας. Οι ρυθμίσεις για το Husqvarna SIM είναι προεπιλεγμένες.

#### **3.12.9.3 Προβολείς Automower® 315X**

##### **Ρύθμιση του προγράμματος για τους προβολείς**

1. Εκτελέστε τα βήματα 1-3 που αναφέρονται στην ενότητα *Για να αποκτήσετε πρόσβαση στο μενού στην οθόνη του προϊόντος στη σελίδα 25*.
2. Χρησιμοποιήστε τα κουμπιά **βέλους** και το κουμπί **OK** για να μετακινηθείτε στη δομή μενού *Αξεσουάρ > Προβολείς > Πρόγραμμα*.
3. Επιλέξτε μεταξύ *Πάντα ON, Μόνο το απόγευμα (19:00-00:00), Απόγευμα & βράδυ (19:00-07:00) ή Πάντα OFF*.

##### **Ρύθμιση της λειτουργίας Αναβοσβήνει σε σφάλμα**

Οι προβολείς αναβοσβήνουν αν είναι ενεργοποιημένη η ρύθμιση *Αναβοσβήνει σε σφάλμα* και το προϊόν σταματάει να λειτουργεί λόγω βλάβης.

1. Εκτελέστε τα βήματα 1-3 που αναφέρονται στην ενότητα *Για να αποκτήσετε πρόσβαση στο μενού στην οθόνη του προϊόντος στη σελίδα 25*.
2. Χρησιμοποιήστε τα κουμπιά **βέλους** και το κουμπί **OK** για να μετακινηθείτε στη δομή μενού *Ρυθμίσεις > Προβολείς > Αναβοσβήνει σε σφάλμα*.
3. Χρησιμοποιήστε το κουμπί **OK** για να ενεργοποιήσετε ή να απενεργοποιήσετε τη λειτουργία *Αναβοσβήνει σε σφάλμα*.

#### **3.12.9.4 Αποφυγή συγκρούσεων με το σπίτι του Automower®**

Η φθορά στο προϊόν και στο σπίτι του Automower® μειώνεται όταν επιλέγετε *Αποφυγή συγκρ. με το χλοοκοπτικό*.

1. Εκτελέστε τα βήματα 1-3 που αναφέρονται στην ενότητα *Για να αποκτήσετε πρόσβαση στο μενού στην οθόνη του προϊόντος στη σελίδα 25*.
2. Χρησιμοποιήστε τα κουμπιά βέλους και το κουμπί **OK** για μετακίνηση στη δομή του μενού *Αξεσουάρ > Σπίτι χλοοκοπτικού > Αποφύγ. συγκρ. με το χλοοκοπτικό*.

---

**Περιεχόμενα** Αν έχετε επιλέξει *Αποφυγή συγκρ. με το χλοοκοπτικό*, το γρασίδι μπορεί να μην κάβεται γύρω από τη βάση φόρτισης.

---

## 4 Λειτουργία

### 4.1 Κεντρικός διακόπτης



**ΠΡΟΕΙΔΟΠΟΙΗΣΗ:** Διαβάστε προσεκτικά τις οδηγίες ασφαλείας προτού θέσετε σε λειτουργία το προϊόν.



**ΠΡΟΕΙΔΟΠΟΙΗΣΗ:** Κρατήστε τα χέρια και τα πόδια σας μακριά από τις περιστρεφόμενες λεπίδες. Μην τοποθετείτε ποτέ τα χέρια ή τα πόδια σας κοντά ή κάτω από το προϊόν, όταν το μετέρ κοπή είναι ενεργοποιημένο.



**ΠΡΟΕΙΔΟΠΟΙΗΣΗ:** Μην χρησιμοποιείτε το προϊόν, αν στην περιοχή εργασίας υπάρχουν άνθρωποι, ειδικά παιδιά, ή ζώα.

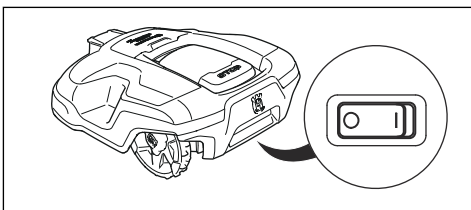

- Για να εκκινήσετε το προϊόν, γυρίστε τον **κύριο διακόπτη** στη θέση 1.
- Όταν το προϊόν δεν χρησιμοποιείται ή πριν από την εκτέλεση οποιασδήποτε εργασίας επιθεώρησης ή συντήρησης, πρέπει να γυρίσετε τον **κύριο διακόπτη** στη θέση 0.

### 4.2 Εκκίνηση λειτουργίας του προϊόντος

1. Πατήστε το κουμπί σταματήματος **STOP** για να ανοίξετε το κάλυμμα του προϊόντος.
2. Γυρίστε τον **κύριο διακόπτη** στη θέση 1.
3. Εισαγάγετε τον κωδικό PIN.
4. Πατήστε το κουμπί **START**.

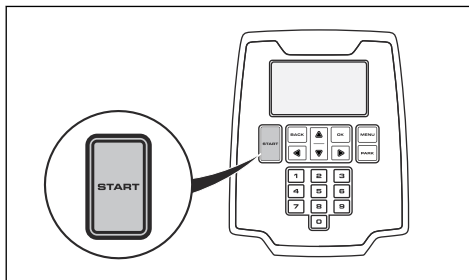

5. Επιλέξτε έναν τρόπο λειτουργίας. Ανατρέξτε στην ενότητα *Τρόποι λειτουργίας - Εναρξη στη σελίδα 36*.
6. Πατήστε το κουμπί **OK**.
7. Κλείστε το κάλυμμα του προϊόντος.

**Περιεχόμενα** Αν το προϊόν βρίσκεται στη βάση φόρτισης, θα αρχίσει να λειτουργεί όταν η μπαταρία φορτιστεί πλήρως και εφόσον οι ρυθμίσεις *Πρόγραμμα* έχουν οριστεί για λειτουργία.

**Περιεχόμενα** Τις πρώτες εβδομάδες μετά την εγκατάσταση, η αντιληπτή στάθμη ήχου κατά την κοπή του γρασιδιού μπορεί να είναι υψηλότερη από την αναμενόμενη. Όταν το προϊόν έχει κόψει γρασίδι για κάποιο χρονικό διάστημα, η αντιληπτή στάθμη ήχου είναι πολύ χαμηλότερη.

### 4.2.1 Τρόποι λειτουργίας - Εναρξη

- *Κύρια περιοχή*
- *Δευτερεύουσα περιοχή*
- *Παράκαμψη προγράμματος*
- *Επιτόμο κόψιμο*

#### 4.2.1.1 Κύρια περιοχή

Χρησιμοποιήστε τον τρόπο λειτουργίας *Κύρια περιοχή* για αυτόματη κοπή και φόρτιση του προϊόντος.

#### 4.2.1.2 Δευτερεύουσα περιοχή

Χρησιμοποιήστε τον τρόπο λειτουργίας *Δευτερεύουσα περιοχή* για την κοπή δευτερευουσών περιοχών. Θα πρέπει να μετακινήσετε το προϊόν χειροκίνητα μεταξύ της κεντρικής και της δευτερεύουσας περιοχής. Το προϊόν κόβει γρασίδι για μια επιλεγμένη χρονική περίοδο ή μέχρι να εξαντληθεί η μπαταρία.

**Περιεχόμενα** Θα πρέπει να τοποθετήσετε το προϊόν χειροκίνητα στη βάση φόρτισης για να το φορτίσετε όταν βρίσκεται σε δευτερεύουσα περιοχή. Το προϊόν θα μετακινηθεί έξω από τη βάση φόρτισης και θα σταματήσει μόλις φορτιστεί η μπαταρία. Θα πρέπει να επιλέξετε έναν τρόπο λειτουργίας για να εκκινήσετε το προϊόν.

**Περιεχόμενα** Εάν θέλετε να κάνετε χλοοκοπή στην κύρια περιοχή μετά από τη φόρτιση της μπαταρίας, ρυθμίστε το προϊόν στη λειτουργία *Κύρια περιοχή*, προτού το τοποθετήσετε στη βάση φόρτισης.

#### 4.2.1.3 Παράκαμψη προγράμματος

Χρησιμοποιήστε τον τρόπο λειτουργίας *Παράκαμψη προγράμματος* για να παρακάμψετε προσωρινά τις ρυθμίσεις *Πρόγραμμα* για 24 ώρες ή 3 ημέρες.

**Περιεχόμενα** Δεν είναι δυνατό να κόβετε περισσότερο από το μέγιστο χρόνο κοπής ανά ημέρα. Ανατρέξτε στην ενότητα *Κάντε μια εκτίμηση για τον απαραίτητο χρόνο λειτουργίας στη σελίδα 25*.

#### 4.2.1.4 Επτόκιο κόψιμο

Χρησιμοποιήστε τον τρόπο λειτουργίας *Επτόκιο κόψιμο* για την κοπή μιας επιλεγμένης περιοχής σε σπειροειδές μοτίβο. Πρέπει να μετακινήσετε το προϊόν μη αυτόματα στην επιλεγμένη περιοχή πριν εκκινήσετε τον τρόπο λειτουργίας *Επτόκιο κόψιμο*.

**Περιεχόμενα** Αφού το προϊόν έχει λειτουργήσει στον τρόπο λειτουργίας *Επτόκιο κόψιμο*, θα ξεκινήσει αυτόματα την κοπή στον τρόπο λειτουργίας *Κύρια περιοχή* ή *Δευτερεύουσα περιοχή*.

### 4.3 Παρκάρισμα προϊόντος

1. Πατήστε το κουμπί σταματήματος **STOP** για να ανοίξετε το κάλυμμα.
2. Γυρίστε τον **κύριο διακόπτη** στη θέση 0.
3. Εισαγάγετε τον κωδικό PIN.
4. Πατήστε το κουμπί στάθμευσης **PARK**.
5. Επιλέξτε έναν τρόπο λειτουργίας. Ανατρέξτε στην ενότητα *Τρόποι λειτουργίας - Στάθμευση στη σελίδα 37*.
6. Πατήστε το κουμπί **OK**.
7. Κλείστε το κάλυμμα.

#### 4.3.1 Τρόποι λειτουργίας - Στάθμευση

- *Στάθμευση μέχρι νεότερης ειδοποίησης*
- *Εκκίνηση με πρόγραμμα*

#### 4.3.1.1 Στάθμευση μέχρι νεότερης ειδοποίησης

Χρησιμοποιήστε τον τρόπο λειτουργίας *Στάθμευση μέχρι νεότερης ειδοποίησης*, ώστε το προϊόν να επιστρέψει στη βάση φόρτισης. Το προϊόν θα παραμείνει στη βάση φόρτισης μέχρι να επιλέξετε νέο τρόπο λειτουργίας.

#### 4.3.1.2 Ξεκινήστε ξανά με το επόμενο πρόγραμμα

Χρησιμοποιήστε τον τρόπο λειτουργίας *Εκκίνηση ξανά με το επόμενο πρόγραμμα* για να επιστρέψει το προϊόν στη βάση φόρτισης. Το προϊόν θα παραμείνει στη βάση φόρτισης μέχρι την επόμενη ρύθμιση *Πρόγραμμα*.

### 4.4 Διακοπή λειτουργίας του προϊόντος

1. Πατήστε το κουμπί **STOP**, για να διακόψετε τη λειτουργία του προϊόντος και του μοτέρ κοπής.

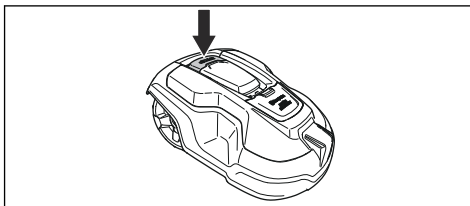

### 4.5 Απενεργοποίηση του προϊόντος

1. Πατήστε το κουμπί σταματήματος **STOP** στο επάνω μέρος του προϊόντος.
2. Γυρίστε τον **κύριο διακόπτη** στη θέση 0.

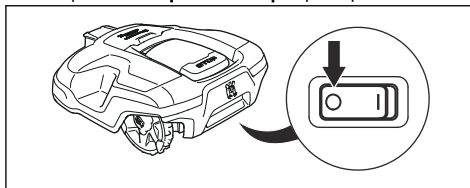

### 4.6 Φόρτιση της μπαταρίας



**ΠΡΟΕΙΔΟΠΟΙΗΣΗ:** Πρέπει να φορτίζετε το προϊόν μόνο με τη βάση φόρτισης που προορίζεται για αυτό. Η λανθασμένη χρήση μπορεί να προκαλέσει ηλεκτροπληξία, υπερθέρμανση ή διαρροή διαβρωτικού υγρού από την μπαταρία.

Σε περίπτωση διαρροής ηλεκτρολύτη, ξεπλύνετε με νερό και ζητήστε ιατρική βοήθεια, αν έρθει σε επαφή με τα μάτια κ.λπ.

Όταν το προϊόν είναι καινούργιο ή έχει αποθηκευτεί για μεγάλο χρονικό διάστημα, η μπαταρία μπορεί να είναι άδεια και πρέπει να φορτιστεί πριν από την έναρξη λειτουργίας του προϊόντος. Στη λειτουργία *Κεντρική περιοχή*, το προϊόν εκτελεί αυτόματα εναλλαγή μεταξύ χλοοκοπής και φόρτισης.

1. Γυρίστε τον **κύριο διακόπτη** στη θέση **1**.
2. Τοποθετήστε το προϊόν στη βάση φόρτισης. Σύρετε προς τα μέσα το προϊόν όσο το δυνατόν περισσότερο, για να εξασφαλίσετε σωστή επαφή μεταξύ του προϊόντος και της βάσης φόρτισης. Ανατρέξτε στις πληροφορίες για τις επαφές και τις πλάκες φόρτισης στην ενότητα *Επισκόπηση προϊόντος Automower® 310/315/315X στη σελίδα 4*
3. Στην οθόνη εμφανίζεται ένα μήνυμα που αναφέρει ότι η φόρτιση βρίσκεται σε εξέλιξη.

## 4.7 Ρύθμιση του ύψους κοπής



**ΠΡΟΣΟΧΗ:** Τις πρώτες εβδομάδες μετά τη νέα εγκατάσταση, το ύψος κοπής πρέπει να ρυθμιστεί στο μέγιστο επίπεδο, ώστε να μην προκληθούν ζημιές στο καλώδιο βρόχου. Στη συνέχεια, μπορείτε να μειώνετε το ύψος κοπής βήμα-βήμα κάθε εβδομάδα μέχρι να επιτευχθεί το επιθυμητό ύψος κοπής.

Το ύψος κοπής μπορεί να ρυθμιστεί από την ελάχιστη τιμή MIN (2 cm/0.8 in.) έως τη μέγιστη τιμή MAX (6 cm/2.4 in.).

### 4.7.1 Ρύθμιση του ύψους κοπής

1. Πατήστε το κουμπί **STOP**, για να διακόψετε τη λειτουργία του προϊόντος.
2. Ανοίξτε το κάλυμμα του προϊόντος.

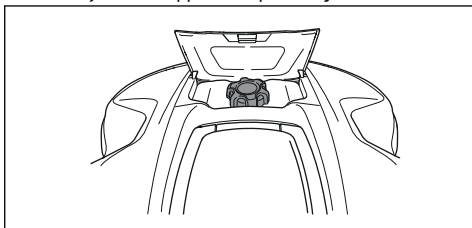

3. Γυρίστε το κουμπί ρύθμισης ύψους κοπής στο προϊόν για να επιλέξετε ένα ύψος κοπής.
  - Γυρίστε το δεξιόστροφα, για να αυξήσετε το ύψος κοπής.
  - Γυρίστε το αριστερόστροφα, για να μειώσετε το ύψος κοπής.
4. Κλείστε το κάλυμμα του προϊόντος.

## 5 Συντήρηση

### 5.1 Εισαγωγή - Συντήρηση



**ΠΡΟΕΙΔΟΠΟΙΗΣΗ:** Το προϊόν πρέπει να απενεργοποιείται πριν από την εκτέλεση εργασιών συντήρησης.



**ΠΡΟΕΙΔΟΠΟΙΗΣΗ:** Φορέστε προστατευτικά γάντια.

Για καλύτερη λειτουργία και μεγαλύτερη ωφέλιμη χρονική διάρκεια ζωής, πρέπει να ελέγχετε και να καθαρίζετε τακτικά το προϊόν και να αντικαθιστάτε τυχόν φθαρμένα εξαρτήματα. Όλες οι εργασίες συντήρησης και σέρβις πρέπει να εκτελούνται σύμφωνα με τις οδηγίες της Husqvarna. Ανατρέξτε στην ενότητα *Εγγύηση στη σελίδα 59*.

Όταν το προϊόν χρησιμοποιείται για πρώτη φορά, ο δίσκος λεπίδων και οι λεπίδες θα πρέπει να επηθεωρούνται μία φορά την εβδομάδα. Αν ο βαθμός φθοράς μέσα σε αυτό το διάστημα είναι χαμηλός, το χρονικό διάστημα επηθεώρησης μπορεί να αυξηθεί.

Είναι σημαντικό ο δίσκος λεπίδων να περιστρέφεται εύκολα. Τα άκρα των λεπίδων δεν θα πρέπει να έχουν υποστεί ζημιά. Η χρονική διάρκεια ζωής των λεπίδων μεταβάλλεται σε μεγάλο βαθμό και εξαρτάται, για παράδειγμα, από:

- Το χρόνο λειτουργίας και το μέγεθος της περιοχής εργασίας.
- Τύπος γρασιδιού και εποχιακή ανάπτυξη.
- Χώμα, άμμος και χρήση λιπασμάτων.
- Την παρουσία αντικειμένων, όπως κουκουάρια, πεσμένα δέντρα/καρποί, παιχνίδια, εργαλεία, πέτρες, ρίζες και παρόμοια στοιχεία.

Η κανονική διάρκεια ζωής κυμαίνεται από 3 έως 6 εβδομάδες όταν χρησιμοποιείται υπό ευνοϊκές συνθήκες. Ανατρέξτε στην ενότητα *Αντικατάσταση των λεπίδων στη σελίδα 40* σχετικά με τον τρόπο αντικατάστασης των λεπίδων.

**Περιεχόμενα** Η εργασία με φθαρμένες λεπίδες παρέχει μη ικανοποιητικό αποτέλεσμα χλοοκοπής. Δεν διασφαλίζεται η καθαρή κοπή του γρασιδιού και απαιτείται περισσότερη ενέργεια, με αποτέλεσμα το προϊόν να μην εκτελεί χλοοκοπή σε τόσο μεγάλη περιοχή.

### 5.2 Καθαρισμός του προϊόντος



**ΠΡΟΣΟΧΗ:** Μην χρησιμοποιείτε ποτέ πλυστική συσκευή υψηλής πίεσης για να

καθαρίσετε το προϊόν. Μην χρησιμοποιείτε ποτέ διαλύτες για τον καθαρισμό.

Το προϊόν δεν λειτουργεί ικανοποιητικά σε κεκλιμένες επιφάνειες, εάν το γρασιδί μπλοκάρει τους τροχούς. Χρησιμοποιήστε μια μαλακή βούρτσα για να καθαρίσετε το προϊόν.

Η Husqvarna συνιστά τη χρήση ενός ειδικού kit καθαρισμού και συντήρησης, το οποίο διατίθεται ως αξεσουάρ. Απευθυνθείτε στον αντιπρόσωπο της Husqvarna για περισσότερες πληροφορίες.

#### 5.2.1 Σασί και δίσκος λεπίδων

Επιθεωρείτε το δίσκο λεπίδων και τις λεπίδες μία φορά την εβδομάδα.

1. Πατήστε το κουμπί σταματήματος **STOP**.
2. Γυρίστε τον **κύριο διακόπτη** στη θέση *0*.
3. Σηκώστε το προϊόν και γυρίστε το στο πλάι.
4. Καθαρίστε το δίσκο λεπίδων και το σασί χρησιμοποιώντας, για παράδειγμα, μια βούρτσα για τα πιάτα. Ταυτόχρονα, ελέγξτε ότι ο δίσκος λεπίδων περιστρέφεται ελεύθερα σε σχέση με το προστατευτικό για τα πόδια. Ελέγξτε επίσης αν οι λεπίδες είναι άθικτες και αν μπορούν να περιστραφούν ελεύθερα.

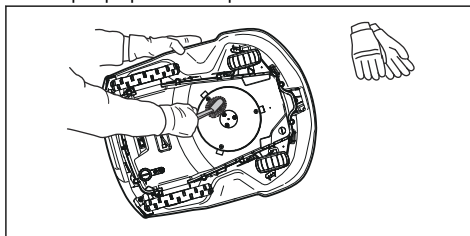

#### 5.2.2 Τροχοί

Καθαρίστε την περιοχή γύρω από τις ρόδες. Αν υπάρχει γρασιδί στους τροχούς, μπορεί να επηρεαστεί ο τρόπος λειτουργίας του προϊόντος σε επικλινείς επιφάνειες.

#### 5.2.3 Το σώμα του προϊόντος

Χρησιμοποιήστε ένα υγρό, μαλακό σφουγγάρι ή πανί για να καθαρίσετε το σώμα του προϊόντος. Εάν το σώμα του προϊόντος είναι λερωμένο, χρησιμοποιήστε ήπια σαπουνάδα για να το καθαρίσετε.

## 5.2.4 Βάση φόρτισης



**ΠΡΟΕΙΔΟΠΟΙΗΣΗ:** Αποσυνδέστε το τροφοδοτικό από την πρίζα πριν από οποιαδήποτε εργασία συντήρησης ή καθαρισμού της βάσης φόρτισης ή του τροφοδοτικού.



**ΠΡΟΕΙΔΟΠΟΙΗΣΗ:** Μην χρησιμοποιείτε πλυστικό υψηλής πίεσης ή και τρεχούμενο νερό για να καθαρίσετε τη βάση φόρτισης.

Καθαρίζετε τακτικά τη βάση φόρτισης από το γρασίδι, τα φύλλα, τα κλαδιά και άλλα αντικείμενα που μπορεί να εμποδίζουν τη σύνδεση του χλοοκοπτικού.

## 5.3 Αντικατάσταση των λεπίδων



**ΠΡΟΕΙΔΟΠΟΙΗΣΗ:** Χρησιμοποιήστε λεπίδες και βίδες σωστού τύπου. Η Husqvarna μπορεί να εγγυηθεί την ασφάλεια μόνο όταν χρησιμοποιείτε γνήσιες λεπίδες. Αν αντικαταστήσετε τις λεπίδες, άλλα όχι τις βίδες, είναι πιθανό να φθαρεί κάποια βίδα κατά τη χλοοκοπή. Σε αυτήν την περίπτωση, οι λεπίδες μπορεί να εκτοξευθούν από την κάτω πλευρά του σώματος του μηχανήματος και να προκληθεί σοβαρός τραυματισμός.

Για λόγους ασφαλείας, να αντικαθιστάτε τα φθαρμένα ή κατεστραμμένα εξαρτήματα. Ακόμα και αν οι λεπίδες βρίσκονται σε άριστη κατάσταση, πρέπει να αντικαθίστανται τακτικά, ώστε να εξασφαλίζεται το βέλτιστο αποτέλεσμα κοπής του γρασίδι και η χαμηλή ενεργειακή κατανάλωση. Για να παραμείνει ισορροπημένο το σύστημα κοπής, πρέπει να αντικαθίστανται ταυτόχρονα και οι 3 λεπίδες και οι βίδες. Χρησιμοποιήστε γνήσιες λεπίδες Husqvarna που φέρουν εγχάρακτο το λογότυπο με το σήμα H και την κορώνα, ανατρέξτε στην ενότητα *Τεχνικά στοιχεία στη σελίδα 56*.

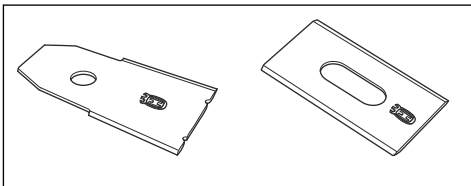

### 5.3.1 Για αντικατάσταση των λεπίδων

1. Πατήστε το κουμπί **STOP**.
2. Γυρίστε τον **κύριο διακόπτη** στη θέση *0*.

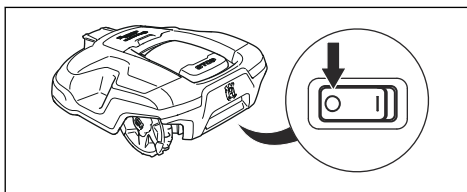

3. Αναποδογυρίστε το προϊόν. Τοποθετήστε το προϊόν σε μια μαλακή και καθαρή επιφάνεια για να αποφύγετε τυχόν γρατσουνιές στο προϊόν.
4. Περιστρέψτε τη γλίστρα έτσι ώστε οι οπές της να ευθυγραμμιστούν με τις βίδες για τη λεπίδα.
5. Αφαιρέστε τις 3 βίδες με ένα κατασβίδι.

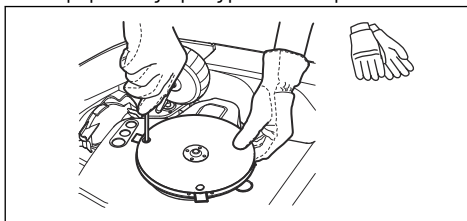

6. Αφαιρέστε τις 3 λεπίδες.
7. Στερεώστε τις 3 καινούργιες λεπίδες και τις βίδες.
8. Βεβαιωθείτε ότι οι λεπίδες περιστρέφονται ανεμπόδιστα.

## 5.4 Μπαταρία



**ΠΡΟΕΙΔΟΠΟΙΗΣΗ:** Πρέπει να φορτίζετε το προϊόν μόνο με τη βάση φόρτισης που προορίζεται για αυτό. Η λανθασμένη χρήση μπορεί να προκαλέσει ηλεκτροπληξία, υπερθέρμανση ή διαρροή διαβρωτικού υγρού από την μπαταρία. Σε περίπτωση διαρροής ηλεκτρολύτη, ξεπλύνετε με νερό και ζητήστε ιατρική βοήθεια, αν έρθει σε επαφή με τα μάτια κ.λπ.



**ΠΡΟΕΙΔΟΠΟΙΗΣΗ:** Να χρησιμοποιείτε μόνο γνήσιες μπαταρίες που συνιστώνται από τον κατασκευαστή. Η ασφάλεια του προϊόντος δεν είναι εγγυημένη με άλλες μπαταρίες. Μην χρησιμοποιείτε μη επαναφορτιζόμενες μπαταρίες.



**ΠΡΟΣΟΧΗ:** Πριν από τη χειμερινή αποθήκευση, πρέπει να εκτελείται ένας πλήρης κύκλος φόρτισης της μπαταρίας. Αν η μπαταρία δεν είναι πλήρως φορτισμένη, μπορεί να υποστεί ζημιά και, σε ορισμένες περιπτώσεις, να αχρηστευτεί.



Αν ο χρόνος λειτουργίας του προϊόντος είναι συντομότερος από το κανονικό μεταξύ φορτίσεων, αυτό υποδεικνύει ότι η μπαταρία παλιώνει και τελικά πρέπει να αντικατασταθεί.

---

**Περιεχόμενα** Η διάρκεια ζωής της μπαταρίας εξαρτάται από τη διάρκεια της σεζόν και τον αριθμό των ωρών λειτουργίας του προϊόντος κάθε ημέρα. Μια μεγάλη διάρκεια σεζόν ή πολλές ώρες χρήσης την ημέρα σημαίνουν ότι η μπαταρία πρέπει να αντικαθίσταται πιο τακτικά. Η μπαταρία είναι σε καλή κατάσταση όσο το προϊόν διατηρεί το γρασίδι καλά κομμένο.

---

## 5.5 Χειμερινή συντήρηση

Δώστε το προϊόν σας στο τμήμα κεντρικής εξυπηρέτησης της Husqvarna για σέρβις πριν από την περίοδο χειμερινής αποθήκευσης. Με την τακτική χειμερινή συντήρηση, το προϊόν θα διατηρείται σε καλή κατάσταση και θα δημιουργούνται οι καλύτερες συνθήκες για τη νέα σεζόν χωρίς προβλήματα.

Η συντήρηση συνήθως περιλαμβάνει τα εξής:

- Σχολαστικό καθαρισμό του σώματος, του σασί, του δίσκου λεπίδων και όλων των υπόλοιπων κινούμενων εξαρτημάτων.
- Έλεγχο της λειτουργίας και των εξαρτημάτων του προϊόντος.
- Έλεγχο και, αν χρειάζεται, αντικατάσταση των στοιχείων που φθείρονται, όπως οι λεπίδες και τα ρουλεμάν.
- Έλεγχο της χωρητικότητας της μπαταρίας του προϊόντος και σύσταση για την αντικατάσταση της μπαταρίας, αν χρειάζεται.
- Αν υπάρχει διαθέσιμο νέο υλικολογισμικό, το προϊόν ενημερώνεται.

---

## 6 Αντιμετώπιση προβλημάτων

---

### 6.1 Εισαγωγή - Αντιμετώπιση προβλημάτων

Σε αυτό το κεφάλαιο μπορείτε να βρείτε πληροφορίες και βοήθεια σχετικά με τις βλάβες και τα συμπτώματα του προϊόντος. Μπορείτε να βρείτε περισσότερες πληροφορίες και FAQ (Συχνές ερωτήσεις) στη διεύθυνση [www.husqvarna.com](http://www.husqvarna.com).

## 6.2 Μηνύματα σφάλματος

Τα μηνύματα σφάλματος στον παρακάτω πίνακα εμφανίζονται στην οθόνη του προϊόντος. Αν εμφανίζεται συχνά το ίδιο μήνυμα, απευθυνθείτε στον αντιπρόσωπο της Husqvarna.

Μήνυμα	Αιτία	Ενέργεια
<i>Κανένα κυκλικό σήμα</i>	Δεν έχει συνδεθεί το τροφοδοτικό ή το καλώδιο χαμηλής τάσης.	Εάν η λυχνία LED κατάστασης στη βάση φόρτισης δεν είναι αναμμένη, αυτό υποδεικνύει ότι δεν υπάρχει τροφοδοσία. Ελέγξτε τη σύνδεση της πρίζας και το ρελέ διαφυγής. Βεβαιωθείτε ότι το καλώδιο χαμηλής τάσης είναι συνδεδεμένο στη βάση φόρτισης.
	Το τροφοδοτικό ή το καλώδιο χαμηλής τάσης έχει υποστεί ζημιά ή δεν είναι συνδεδεμένο.	Αντικαταστήστε το τροφοδοτικό ή το καλώδιο χαμηλής τάσης.
	Το καλώδιο οριοθέτησης δεν είναι συνδεδεμένο στη βάση φόρτισης.	Βεβαιωθείτε ότι οι σύνδεσμοι του καλωδίου οριοθέτησης έχουν τοποθετηθεί σωστά στη βάση φόρτισης. Αντικαταστήστε τους συνδέσμους, αν έχουν υποστεί ζημιά. Ανατρέξτε στην ενότητα <i>Εγκατάσταση του καλωδίου οριοθέτησης στη σελίδα 21</i> .
	Το καλώδιο οριοθέτησης έχει κοπεί.	Ελέγξτε την λυχνία LED κατάστασης στη βάση φόρτισης. Εάν εμφανίζει διακοπή στο καλώδιο οριοθέτησης, αντικαταστήστε το κατεστραμμένο τμήμα με ένα καινούργιο καλώδιο βρόχου και ενώστε χρησιμοποιώντας ένα γνήσιο σύνδεσμο.
	Η <i>Λειτουργία ECO</i> είναι ενεργοποιημένη και έγινε προσπάθεια εκκίνησης του προϊόντος έξω από τη βάση φόρτισης.	Τοποθετήστε το προϊόν στη βάση φόρτισης, θέστε το σε λειτουργία και κλείστε το κάλυμμα.
	Το καλώδιο οριοθέτησης έχει διασταυρωθεί καθώς κατευθύνεται προς μία νησίδα και επιστρέφει από αυτήν.	Βεβαιωθείτε ότι το καλώδιο οριοθέτησης είναι τοποθετημένο σύμφωνα με τις οδηγίες, π. χ. προς τη σωστή κατεύθυνση γύρω από τη νησίδα. Ανατρέξτε στην ενότητα <i>Εγκατάσταση του καλωδίου οριοθέτησης στη σελίδα 21</i> .
	Η αντιστοίχιση του προϊόντος με τη βάση φόρτισης έχει διακοπεί.	Τοποθετήστε το προϊόν στη βάση φόρτισης και δημιουργήστε νέο σήμα βρόχου. Ανατρέξτε στην ενότητα <i>Δημιουργία νέου σήματος βρόχου στη σελίδα 26</i> .
	Παρεμβολές από μεταλλικά αντικείμενα (φράχτες, χαλύβδινος οπλισμός) ή θαμμένα καλώδια σε κοντινή απόσταση.	Δοκιμάστε να μετακινήσετε το καλώδιο οριοθέτησης ή/και δημιουργήστε νησίδες μέσα στην περιοχή εργασίας, για να αυξήσετε την ένταση του σήματος.
	Το προϊόν βρίσκεται πολύ μακριά από το καλώδιο οριοθέτησης.	Επαναλάβετε την εγκατάσταση του καλωδίου οριοθέτησης, ώστε όλα τα τμήματα της περιοχής εργασίας να βρίσκονται σε απόσταση 35 m/115 ft. το πολύ από το καλώδιο οριοθέτησης.

Μήνυμα	Αιτία	Ενέργεια
<i>Η σύνδεση ΔΕΝ άλλαξε</i>	Η αλλαγή του κυκλικού σήματος απέτυχε.	Προσπαθήστε να δημιουργήσετε ένα <i>νέο κυκλικό σήμα</i> πολλές φορές. Ανατρέξτε στην ενότητα <i>Δημιουργία νέου σήματος βρόχου στη σελίδα 26</i> . Αν το πρόβλημα παραμένει, επικοινωνήστε με τον εξουσιοδοτημένο τεχνικό σέρβις στην περιοχή σας.

Μήνυμα	Αιτία	Ενέργεια
<i>Μπλοκαρισμένο μοτέρ αριστερού/δεξιού τροχού</i>	Έχει τυλιχτεί γρασιδί ή άλλο αντικείμενο γύρω από τον κινητήριο τροχό.	Καθαρίστε τους τροχούς και την περιοχή γύρω από τους τροχούς.
<i>Υπερφόρτωση μοτέρ αριστερού/δεξιού τροχού</i>		
<i>Πρόβλημα δεξιού/αριστερού κινητήριου τροχού</i>		
<i>Μπλοκαρισμένο σύστημα κοπής</i>	Έχει τυλιχτεί γρασιδί ή άλλο αντικείμενο γύρω από τον κινητήριο τροχό.	Καθαρίστε τους τροχούς και την περιοχή γύρω από τους τροχούς.
	Ο δίσκος λεπίδων βρίσκεται μέσα σε λιμνάζοντα νερά.	Μετακινήστε το προϊόν και εμποδίστε τη συγκέντρωση νερού στην περιοχή εργασίας.
	Το γρασιδί είναι πολύ ψηλό.	Κόψτε το γρασιδί πριν από την εγκατάσταση του προϊόντος. Βεβαιωθείτε ότι το γρασιδί έχει μέγιστο ύψος 10 cm / 3.9 in.
<i>Ανισορροπία συστήματος κοπής</i>	Υπερβολικά λίγες ή υπερβολικά πολλές λεπίδες.	Ελέγξτε τις λεπίδες στο δίσκο λεπίδων.
<i>Παγιδευμένο</i>	Το προϊόν έχει κολλήσει σε μια μικρή περιοχή πίσω από εμπόδια.	Ελέγξτε αν υπάρχουν εμπόδια που δυσκολεύουν το προϊόν να συνεχίσει να κινείται από τη συγκεκριμένη θέση. Αφαιρέστε τα εμπόδια ή δημιουργήστε μια νησίδα γύρω από τα εμπόδια. Ανατρέξτε στην ενότητα <i>Δημιουργία νησίδας στη σελίδα 18</i> .
<i>Εκτός περιοχής εργασίας</i>	Οι συνδέσεις του καλωδίου οριοθέτησης στη βάση φόρτισης διασταυρώνονται.	Ελέγξτε αν το καλώδιο οριοθέτησης έχει συνδεθεί σωστά.
	Το καλώδιο οριοθέτησης είναι πολύ κοντά στο άκρο της περιοχής εργασίας.	Βεβαιωθείτε ότι το καλώδιο οριοθέτησης έχει διαστρωθεί σύμφωνα με τις οδηγίες. Ανατρέξτε στην ενότητα <i>Εξέταση του σημείου τοποθέτησης του καλωδίου οριοθέτησης στη σελίδα 16</i> .
	Η περιοχή εργασίας έχει πολύ έντονη κλίση κοντά στο βρόχο οριοθέτησης καλώδιο.	
	Το καλώδιο οριοθέτησης έχει τοποθετηθεί με λάθος κατεύθυνση γύρω από μια νησίδα.	
	Παρεμβολές από μεταλλικά αντικείμενα (φράχτες, χαλύβδινος οπλισμός) ή θαμμένα καλώδια σε κοντινή απόσταση.	Δοκιμάστε να μετακινήσετε το καλώδιο οριοθέτησης.
Το προϊόν δυσκολεύεται να διακρίνει το σήμα επειδή υπάρχει μια κοντινή εγκατάσταση ενός άλλου προϊόντος.	Τοποθετήστε το προϊόν στη βάση φόρτισης και δημιουργήστε νέο κυκλικό σήμα.	

<b>Μήνυμα</b>	<b>Αιτία</b>	<b>Ενέργεια</b>
<i>Άδεια μπαταρία</i>	Το προϊόν δεν μπορεί να εντοπίσει τη βάση φόρτισης.	Αλλάξτε τη θέση του σύρματος οδήγησης. Ανατρέξτε στην ενότητα <i>Εγκατάσταση του καλωδίου οδήγησης στη σελίδα 22</i> .
	Η μπαταρία έχει αδειάσει.	Αντικαταστήστε την μπαταρία. Ανατρέξτε στην ενότητα <i>Μπαταρία στη σελίδα 40</i> .
	Η κεραία της βάσης φόρτισης είναι ελαττωματική.	Ελέγξτε αν η ενδεικτική λυχνία στη βάση φόρτισης είναι κόκκινη και αναβοσβήνει. Ανατρέξτε στην ενότητα <i>Ενδεικτική λυχνία στη βάση φόρτισης στη σελίδα 49</i> .
	Οι πλάκες φόρτισης στο προϊόν ή οι πλάκες επαφής στη βάση φόρτισης έχουν διαβρωθεί.	Καθαρίστε τις πλάκες φόρτισης και τις πλάκες επαφής χρησιμοποιώντας ένα λεπτό σμυριδόπανο. Αν το πρόβλημα παραμένει, επικοινωνήστε με τον εξουσιοδοτημένο τεχνικό σέρβις στην περιοχή σας.
<i>Πρόβλημα μπαταρίας</i>	Υπάρχει προσωρινό πρόβλημα που σχετίζεται με την μπαταρία ή με το υλικολογισμικό του προϊόντος.	Επιανεκινήστε το προϊόν. Αν το πρόβλημα παραμένει, επικοινωνήστε με τον εξουσιοδοτημένο τεχνικό σέρβις στην περιοχή σας.
	Λάθος τύπος μπαταρίας.	Να χρησιμοποιείτε γνήσιες μπαταρίες που συνιστώνται από τον κατασκευαστή.
<i>Θερμοκρασία μπαταρίας εκτός ορίων</i>	Η θερμοκρασία της μπαταρίας είναι πολύ υψηλή ή πολύ χαμηλή για να ξεκινήσει η λειτουργία.	Καμία ενέργεια. Το προϊόν θα αρχίσει να λειτουργεί όταν η θερμοκρασία είναι εντός των ορίων.
<i>Λάθος κωδικός PIN</i>	Καταχωρήθηκε λάθος κωδικός PIN. Επιτρέπονται πέντε προσπάθειες. Στη συνέχεια, το πληκτρολόγιο κλειδώνει για μια χρονική περίοδο.	Εισαγάγετε τον σωστό κωδικό PIN. Εάν ξεχάσετε τον κωδικό PIN, επικοινωνήστε με το τμήμα εξυπηρέτησης πελατών της Husqvarna.
<i>Δεν κινείται</i>	Το προϊόν έχει παγιδευτεί σε κάποιο αντικείμενο και ολισθαίνει.	Απελευθερώστε το προϊόν και διορθώστε την αιτία έλλειψης κίνησης. Εάν οφείλεται στην υγρασία του γρασιδιού, περιμένετε μέχρι να στεγνώσει το γρασίδι για να χρησιμοποιήσετε το προϊόν.
	Η περιοχή εργασίας περιλαμβάνει μια επικλινή επιφάνεια.	Οι επικλινείς επιφάνειες θα πρέπει να απομονώνονται. Ανατρέξτε στην ενότητα <i>Τοποθέτηση του καλωδίου οριοθέτησης σε επιφάνεια με κλίση στη σελίδα 18</i> .
	Το καλώδιο οδήγησης δεν είναι τοποθετημένο διαγώνια στην κεκλιμένη επιφάνεια.	Βεβαιωθείτε ότι το καλώδιο οδήγησης έχει τοποθετηθεί διαγώνια στην κεκλιμένη επιφάνεια. Ανατρέξτε στην ενότητα <i>Δημιουργία δευτερεύουσας περιοχής στη σελίδα 19</i> .
<i>Πρόβλημα αισθητήρα πρόσκρουσης, εμπρός/πίσω</i>	Το σώμα του προϊόντος δεν μπορεί να κινηθεί ελεύθερα γύρω από το σασί του.	Βεβαιωθείτε ότι το σώμα του προϊόντος μπορεί να κινείται ελεύθερα γύρω από το σασί του. Αν το πρόβλημα παραμένει, επικοινωνήστε με τον εξουσιοδοτημένο τεχνικό σέρβις στην περιοχή σας.

Μήνυμα	Αιτία	Ενέργεια
<i>Ειδοποίηση! Χλοσκοπική μηχανή σβηστή</i>	Η ειδοποίηση ενεργοποιήθηκε επειδή απενεργοποιήθηκε το προϊόν.	Ρυθμίστε το επίπεδο ασφαλείας στο μενού <i>Ασφάλεια</i> . Ανατρέξτε στην ενότητα <i>Ρύθμιση του επιπέδου ασφαλείας στη σελίδα 26</i> .
<i>Ειδοποίηση! Το χλοσκοπτικό σταμάτησε</i>	Η ειδοποίηση ενεργοποιήθηκε επειδή το προϊόν σταμάτησε.	
<i>Ειδοποίηση! Χλοσκοπτικό ανυψώμενο</i>	Η ειδοποίηση ενεργοποιήθηκε επειδή το προϊόν ανυψώθηκε.	
<i>Ειδοποίηση! Το χλοσκοπτικό είναι υπό κλίση</i>	Η ειδοποίηση ενεργοποιήθηκε επειδή το προϊόν έχει γείρει.	
<i>Μπλοκαρισμένη βάση φόρτισης</i>	Η ηλεκτρική επαφή ανάμεσα στις πλάκες φόρτισης στο προϊόν και στις πλάκες επαφής της βάσης φόρτισης μπορεί να μην είναι καλή και το προϊόν έχει επιχειρήσει αρκετές φορές να φορτιστεί.	Τοποθετήστε το προϊόν στη βάση φόρτισης και βεβαιωθείτε ότι οι πλάκες φόρτισης και οι πλάκες επαφής κάνουν καλή ηλεκτρική επαφή.
	Ένα αντικείμενο εμποδίζει την είσοδο του προϊόντος στη βάση φόρτισης.	Απομακρύνετε το αντικείμενο.
	Η βάση φόρτισης είναι ανυψωμένη ή λυγισμένη.	Τοποθετήστε την πλάκα σε οριζόντιο έδαφος.
	Το καλώδιο οδήγησης δεν έχει τοποθετηθεί σωστά.	Βεβαιωθείτε ότι το καλώδιο οδήγησης έχει τοποθετηθεί σύμφωνα με τις οδηγίες. Ανατρέξτε στην ενότητα <i>Εγκατάσταση του καλωδίου οδήγησης στη σελίδα 22</i> .
<i>Κολλημένο στη βάση φόρτισης</i>	Υπάρχει ένα αντικείμενο στη διαδρομή του προϊόντος, το οποίο το εμποδίζει να εγκαταλείψει τη βάση φόρτισης.	Απομακρύνετε το αντικείμενο.
<i>Πρόβλημα στο σύστημα φόρτισης</i>	Λάθος τύπος μπαταρίας.	Να χρησιμοποιείτε γνήσιες μπαταρίες που συνιστώνται από τον κατασκευαστή.
<i>Πολύ υψηλή ένταση ρεύματος φόρτισης</i>	Λανθασμένη ή ελαττωματική μονάδα τροφοδοτικού.	Επανεκκινήστε το προϊόν. Αν το πρόβλημα παραμένει, επικοινωνήστε με τον εξουσιοδοτημένο τεχνικό σέρβις στην περιοχή σας.
<i>Το χλοσκοπτικό είναι υπό κλίση</i>	Το προϊόν έχει κλίση μεγαλύτερη από τη μέγιστη γωνία.	Μετακινήστε το προϊόν σε επίπεδη περιοχή.
<i>Αναποδογυρισμένο</i>	Το προϊόν έχει υπερβολικά μεγάλη κλίση ή έχει ανατραπεί.	Γυρίστε το προϊόν στη σωστή θέση.
<i>Χρειάζεται χειροκίνητη φόρτιση</i>	Το προϊόν βρίσκεται στη λειτουργία <i>Δευτερεύουσα περιοχή</i> .	Τοποθετήστε το προϊόν στη βάση φόρτισης.
<i>Επόμενη εκκίνηση ωω.λλ</i>	Η ρύθμιση προγράμματος εμποδίζει τη λειτουργία του προϊόντος.	Αλλάξτε τις ρυθμίσεις του προγράμματος. Ανατρέξτε στην ενότητα <i>Πρόγραμμα στη σελίδα 25</i> .
	Το προϊόν έχει φτάσει στον μέγιστο χρόνο κοπής για την ημέρα.	Αυτή η συμπεριφορά είναι φυσιολογική και δεν απαιτείται κάποια ενέργεια.
	Η ένδειξη ώρας ή ημερομηνίας στο προϊόν δεν είναι σωστή.	Ρυθμίστε την ώρα. Ανατρέξτε στην ενότητα <i>Ρύθμιση της ώρας και ημερομηνίας στη σελίδα 33</i> .

<b>Μήνυμα</b>	<b>Αιτία</b>	<b>Ενέργεια</b>
<i>Η σημερινή χλοοκοπή ολοκληρώθηκε</i>	Το προϊόν έχει φτάσει τον μέγιστο χρόνο κοπής για την ημέρα.	Αυτή η συμπεριφορά είναι φυσιολογική και δεν απαιτείται κάποια ενέργεια. Ανατρέξτε στην ενότητα <i>Κάντε μια εκτίμηση για τον απαραίτητο χρόνο λειτουργίας στη σελίδα 25.</i>
<i>Ανυψωμένο</i>	Ο αισθητήρας ανύψωσης ενεργοποιήθηκε κατά την ανύψωση του προϊόντος.	Βεβαιωθείτε ότι το σώμα του προϊόντος μπορεί να κινείται ελεύθερα γύρω από το σασί του. Απομακρύνετε ή δημιουργήστε μια νησίδα γύρω από αντικείμενα που μπορεί να προκαλέσουν την ανύψωση του σασί. Αν το πρόβλημα παραμένει, επικοινωνήστε με τον εξουσιοδοτημένο τεχνικό σέρβις στην περιοχή σας.
<i>Ηλεκτρονικό πρόβλημα</i>	Υπάρχει προσωρινό πρόβλημα που σχετίζεται με τα ηλεκτρονικά εξαρτήματα ή με το υλικολογισμικό του προϊόντος.	Επανεκκινήστε το προϊόν. Αν το πρόβλημα παραμένει, επικοινωνήστε με τον εξουσιοδοτημένο τεχνικό σέρβις στην περιοχή σας.
<i>Πρόβλημα αισθητήρα κυκλικού σήματος, εμπρός/πίσω</i>		
<i>Πρόβλημα αισθητήρα κλίσης</i>		
<i>Προσωρινό πρόβλημα</i>		
<i>Μη έγκυρος συνδυασμός υπο-συσκευής</i>		
<i>Προσωρινό πρόβλημα μπαταρίας</i>		
<i>Πρόβλημα συνδεσιμότητας</i>	Υπάρχει πιθανό πρόβλημα στην ηλεκτρονική πλακέτα συνδεσιμότητας στο προϊόν.	Επανεκκινήστε το προϊόν. Αν το πρόβλημα παραμένει, επικοινωνήστε με τον εξουσιοδοτημένο τεχνικό σέρβις στην περιοχή σας.
<i>Επαναφορά ρυθμίσεων επικοινωνίας</i>	Έγινε επαναφορά των ρυθμίσεων επικοινωνίας λόγω βλάβης.	Ελέγξτε και αλλάξτε τις ρυθμίσεις, εάν χρειάζεται.
<i>Φτωχή ποιότητα σήματος</i>	Η ηλεκτρονική πλακέτα επικοινωνίας στο προϊόν έχει συναρμολογηθεί ανάποδα ή το ίδιο το προϊόν βρίσκεται υπό κλίση ή ανάποδα.	Βεβαιωθείτε ότι το προϊόν δεν είναι αναποδογυρισμένο ή γερμένο. Αν το πρόβλημα παραμένει, επικοινωνήστε με τον εξουσιοδοτημένο τεχνικό σέρβις στην περιοχή σας.

### 6.3 Μηνύματα πληροφοριών

Τα μηνύματα πληροφοριών στον παρακάτω πίνακα εμφανίζονται στην οθόνη του προϊόντος. Αν εμφανίζεται συχνά το ίδιο μήνυμα, απευθυνθείτε στον αντιπρόσωπο της Husqvarna.

Μήνυμα	Αιτία	Ενέργεια
<i>Χαμηλή μπαταρία</i>	Το προϊόν δεν μπορεί να εντοπίσει τη βάση φόρτισης.	Αλλάξτε τη θέση του σύρματος οδήγησης. Ανατρέξτε στην ενότητα <i>Εγκατάσταση του καλωδίου οδήγησης στη σελίδα 22</i> .
	Η μπαταρία βρίσκεται στο τέλος της διάρκειας ζωής της.	Αντικαταστήστε την μπαταρία. Ανατρέξτε στην ενότητα <i>Μπαταρία στη σελίδα 40</i> .
	Η κεραία της βάσης φόρτισης είναι ελαττωματική.	Ελέγξτε αν η ενδεικτική λυχνία στη βάση φόρτισης είναι κόκκινη και αναβοσβήνει. Ανατρέξτε στην ενότητα <i>Ενδεικτική λυχνία στη βάση φόρτισης στη σελίδα 49</i> .
	Οι πλάκες φόρτισης στο προϊόν ή οι πλάκες επαφής στη βάση φόρτισης είναι ελαττωματικές λόγω διάβρωσης.	Καθαρίστε τις πλάκες φόρτισης και τις πλάκες επαφής χρησιμοποιώντας ένα λεπτό σμυριδόπανο. Αν το πρόβλημα παραμένει, επικοινωνήστε με τον εξουσιοδοτημένο αντιπρόσωπο σέρβις στην περιοχή σας.
<i>Επαναφορά ρυθμίσεων</i>	Έχει ολοκληρωθεί η <i>Επαναφορά όλων των ρυθμίσεων χρήστη</i> .	Συνήθης λειτουργία του προϊόντος.
<i>Δεν βρέθηκε οδηγός</i>	Το καλώδιο οδήγησης δεν έχει συνδεθεί με τη βάση φόρτισης.	Συνδέστε το καλώδιο οδήγησης στη βάση φόρτισης. Ανατρέξτε στην ενότητα <i>Εγκατάσταση του καλωδίου οδήγησης στη σελίδα 22</i> .
	Έχει προκληθεί ζημιά στο καλώδιο οδήγησης.	Αντικαταστήστε το τμήμα που έχει υποστεί ζημιά με καινούργιο καλώδιο οδήγησης.
	Το καλώδιο οδήγησης δεν έχει συνδεθεί με τον βρόχο οριοθέτησης.	Συνδέστε σωστά το καλώδιο οδήγησης στον βρόχο οριοθέτησης. Ανατρέξτε στην ενότητα <i>Εγκατάσταση του καλωδίου οριοθέτησης στη σελίδα 21</i> .
<i>Αστοχία βαθμονόμησης οδηγού</i>	Το προϊόν δεν έχει βαθμονομήσει το καλώδιο οδήγησης λόγω σφάλματος.	Τοποθετήστε σωστά το καλώδιο οδήγησης. Ανατρέξτε στην ενότητα <i>Εγκατάσταση του καλωδίου οδήγησης στη σελίδα 22</i> .
<i>Επετεύχθη βαθμονόμηση οδηγού</i>	Το προϊόν βαθμονόμησε το καλώδιο οδήγησης.	Συνήθης λειτουργία του προϊόντος.
<i>Άλλαξε η σύνδεση</i>	Αλλαγή του νέου κυκλικού σήματος.	Συνήθης λειτουργία του προϊόντος.



## 6.4 Ενδεικτική λυχνία στη βάση φόρτισης

Η ενδεικτική λυχνία στη βάση φόρτισης ανάβει σταθερά ή αναβοσβήνει με πράσινο χρώμα όταν έχει γίνει σωστή εγκατάσταση. Εάν δεν συμβαίνει αυτό, ακολουθήστε τις οδηγίες στον παρακάτω οδηγό αντιμετώπισης προβλημάτων.

Απευθυνθείτε στο τμήμα εξυπηρέτησης πελατών της Husqvarna για περισσότερες πληροφορίες.

Φως	Αιτία	Ενέργεια
Σταθερό φως με πράσινο χρώμα	Ισχυρά σήματα	Συνήθης λειτουργία του προϊόντος.
Πράσινο φως που αναβοσβήνει	Τα σήματα είναι εντάξει και είναι ενεργοποιημένα η <i>Λειτουργία ECO</i> .	Συνήθης λειτουργία του προϊόντος. Ανατρέξτε στην ενότητα <i>Λειτουργία ECO</i> στη <i>σελίδα 32</i> .
Μπλε φως που αναβοσβήνει	Το καλώδιο οριοθέτησης δεν είναι συνδεδεμένο στη βάση φόρτισης.	Βεβαιωθείτε ότι το καλώδιο οριοθέτησης έχει εγκατασταθεί σωστά στη βάση φόρτισης. Ανατρέξτε στην ενότητα <i>Εγκατάσταση του καλωδίου οριοθέτησης</i> στη <i>σελίδα 21</i> .
	Έχει προκληθεί ζημιά στο καλώδιο οριοθέτησης.	Εντοπίστε πού είναι η ζημιά. Αντικαταστήστε το τμήμα που έχει υποστεί ζημιά με καινούργιο καλώδιο οριοθέτησης.
Κόκκινο φως που αναβοσβήνει	Παρεμβολή στην κεραία της βάσης φόρτισης.	Επικοινωνήστε με το τμήμα κεντρικής εξυπηρέτησης της Husqvarna.
Σταθερό κόκκινο χρώμα	Σφάλμα στην ηλεκτρονική πλακέτα ή λανθασμένη παροχή ρεύματος στη βάση φόρτισης. Το σφάλμα πρέπει να διορθωθεί από εξουσιοδοτημένο τεχνικό σέρβις.	Επικοινωνήστε με το τμήμα κεντρικής εξυπηρέτησης της Husqvarna.

## 6.5 Συμπλώματα

Αν το προϊόν δεν λειτουργεί με τον συνηθισμένο τρόπο, ακολουθήστε τον παρακάτω πίνακα συμπτωμάτων. Επικοινωνήστε με το τμήμα εξυπηρέτησης πελατών της Husqvarna, εάν δεν μπορείτε να εντοπίσετε την αιτία της βλάβης.

Συμπτώματα	Αιτία	Ενέργεια
Το προϊόν δυσκολεύεται να συνδεθεί.	Το καλώδιο οδήγησης δεν έχει τοποθετηθεί σε ευθεία γραμμή και σε σωστή απόσταση από τη βάση φόρτισης.	Ελέγξτε την εγκατάσταση της βάσης φόρτισης. Ανατρέξτε στην ενότητα <i>Εξέταση του σημείου τοποθέτησης του καλωδίου οδήγησης στη σελίδα 19</i> .
	Το καλώδιο οδήγησης δεν έχει τοποθετηθεί στην υποδοχή στην πλάκα της βάσης φόρτισης.	Βεβαιωθείτε ότι το καλώδιο οδήγησης έχει τοποθετηθεί σε ευθεία γραμμή και τοποθετήστε το στην υποδοχή στην πλάκα της βάσης φόρτισης. Ανατρέξτε στην ενότητα <i>Εγκατάσταση του καλωδίου οδήγησης στη σελίδα 22</i> .
	Το προϊόν δεν βρίσκεται σε επίπεδη επιφάνεια.	Τοποθετήστε τη βάση φόρτισης σε οριζόντια επιφάνεια. Ανατρέξτε στην ενότητα <i>Εξέταση του σημείου τοποθέτησης της βάσης φόρτισης στη σελίδα 15</i> .
Το προϊόν λειτουργεί σε λάθος ώρα	Η ένδειξη της ώρας ή της ημερομηνίας στο προϊόν δεν είναι σωστή.	Ρυθμίστε την ώρα ή την ημερομηνία. Ανατρέξτε στην ενότητα <i>Ρύθμιση της ώρας και ημερομηνίας στη σελίδα 33</i> .
	Οι χρόνοι έναρξης και διακοπής λειτουργίας είναι λανθασμένοι.	Αλλάξτε τις ρυθμίσεις για το <i>Πρόγραμμα</i> . Ανατρέξτε στην ενότητα <i>Ρύθμιση του προγράμματος στη σελίδα 25</i> .
Το προϊόν δονείται.	Το σύστημα κοπής δεν βρίσκεται σε ισορροπία λόγω κατεστραμμένων λεπίδων.	Ελέγξτε τις λεπίδες και τις βίδες και αντικαταστήστε τις, αν χρειάζεται. Ανατρέξτε στην ενότητα <i>Αντικατάσταση των λεπίδων στη σελίδα 40</i> .
	Το σύστημα κοπής δεν βρίσκεται σε ισορροπία λόγω του μεγάλου αριθμού λεπίδων στην ίδια θέση.	Ελέγξτε ότι σε κάθε βίδα έχει τοποθετηθεί μόνο μια λεπίδα.
	Στο προϊόν έχουν τοποθετηθεί λεπίδες διαφορετικού πάχους.	Ελέγξτε εάν οι λεπίδες έχουν διαφορετικό πάχος και αντικαταστήστε τις, εάν είναι απαραίτητο.
Το προϊόν λειτουργεί, αλλά ο δίσκος λεπίδων δεν περιστρέφεται.	Το προϊόν αναζητά τη βάση φόρτισης ή κινείται προς το σημείο εκκίνησης.	Συνήθης λειτουργία του προϊόντος. Ο δίσκος λεπίδων δεν περιστρέφεται όταν το προϊόν αναζητά τη βάση φόρτισης.
Το προϊόν λειτουργεί για μικρότερα χρονικά διαστήματα από ό,τι συνήθως μεταξύ των φορτίσεων.	Το γρασιδί ή άλλο αντικείμενο προκαλεί έμφραξη στο δίσκο λεπίδων.	Αφαιρέστε και καθαρίστε το δίσκο λεπίδων. Ανατρέξτε στην ενότητα <i>Σασί και δίσκος λεπίδων στη σελίδα 39</i> .
	Η μπαταρία βρίσκεται στο τέλος της διάρκειας ζωής της.	Αντικαταστήστε την μπαταρία. Ανατρέξτε στην ενότητα <i>Μπαταρία στη σελίδα 40</i> .
	Στομωμένες λεπίδες. Απαιτείται περισσότερη ενέργεια κατά την κοπή του γρασιδιού.	Αντικαταστήστε τις λεπίδες. Ανατρέξτε στην ενότητα <i>Αντικατάσταση των λεπίδων στη σελίδα 40</i> .

Συμπτώματα	Αιτία	Ενέργεια
Οι χρόνοι χλοοκοπής και φόρτισης είναι μικρότεροι απ' ό,τι συνήθως.	Η μπαταρία βρίσκεται στο τέλος της διάρκειας ζωής της.	Αντικαταστήστε την μπαταρία. Ανατρέξτε στην ενότητα <i>Μπαταρία στη σελίδα 40</i> .
Το προϊόν είναι παρακαρισμένο για ώρες στη βάση φόρτισης.	Το προϊόν έχει λειτουργήσει για τον μέγιστο χρόνο κοπής για την ημέρα.	Καμία ενέργεια. Ανατρέξτε στην ενότητα <i>Κάψτε μια εκτίμηση για τον απαραίτητο χρόνο λειτουργίας στη σελίδα 25</i> .
	Το κάλυμμα είναι κλειστό αλλά δεν έχει πατηθεί το κουμπί εκκίνησης <b>START</b> .	Πατήστε το κουμπί σταματήματος <b>STOP</b> για να ανοίξετε το κάλυμμα. Πληκτρολογήστε τον κωδικό PIN και επιβεβαιώστε με το κουμπί <b>OK</b> . Πατήστε το κουμπί εκκίνησης <b>START</b> και κλείστε το κάλυμμα.
	Η λειτουργία στάθμευσης είναι ενεργοποιημένη.	Αλλάξτε τον τρόπο λειτουργίας. Ανατρέξτε στην ενότητα <i>Τρόποι λειτουργίας - Στάθμευση στη σελίδα 37</i> .
	Αν η θερμοκρασία της μπαταρίας είναι πολύ υψηλή ή πολύ χαμηλή, το προϊόν δεν λειτουργεί.	Βεβαιωθείτε ότι η βάση φόρτισης έχει τοποθετηθεί σε περιοχή προστατευμένη από τον ήλιο.
Ανομοιόμορφα αποτελέσματα χλοοκοπής.	Το προϊόν λειτουργεί για μικρό αριθμό ωρών ανά ημέρα.	Αυξήστε τον χρόνο κοπής. Ανατρέξτε στην ενότητα <i>Πρόγραμμα στη σελίδα 25</i> .
	Για το σχήμα της περιοχής εργασίας, είναι απαραίτητο να προσαρμόσετε τις ρυθμίσεις για την <i>Κάλυψη χλοοτάπητα</i> , ώστε να καλυφθούν όλα τα τμήματα της περιοχής εργασίας.	Αλλάξτε τις ρυθμίσεις των περιοχών όπου το προϊόν θα ξεκινά την κοπή και τη συχνότητα κοπής. Ανατρέξτε στην ενότητα <i>Κάλυψη χλοοτάπητα στη σελίδα 28</i> .
	Η περιοχή εργασίας είναι πολύ μεγάλη.	Μειώστε το μέγεθος της περιοχής εργασίας ή επεκτείνετε το πρόγραμμα. Ανατρέξτε στην ενότητα <i>Πρόγραμμα στη σελίδα 25</i> .
	Στομωμένες λεπίδες.	Αντικαταστήστε όλες τις λεπίδες. Ανατρέξτε στην ενότητα <i>Αντικατάσταση των λεπίδων στη σελίδα 40</i> .
	Μακρύ γρασίδι σε σχέση με το ρυθμισμένο ύψος κοπής.	Αυξήστε το ύψος κοπής και, στη συνέχεια, χαμηλώστε το όταν το γρασίδι είναι πιο κοντό.
	Συσσώρευση γρασιδιού στο δίσκο λεπίδων ή γύρω από τον άξονα του μοτέρ.	Αφαιρέστε τη συσσώρευση γρασιδιού και καθαρίστε το προϊόν. Ανατρέξτε στην ενότητα <i>Σασί και δίσκος λεπίδων στη σελίδα 39</i> .

## 6.6 Εντοπίστε κομμένα σημεία στο καλώδιο βρόχου

Το καλώδιο βρόχου κόβεται συνήθως λόγω ακούσιας φυσικής φθοράς που προκαλείται, για παράδειγμα, από τη χρήση φτυαριού. Σε χώρες με πάγο στο έδαφος, ακόμα και αιχμηρές πέτρες που μετακινούνται μέσα στο έδαφος μπορεί να προκαλέσουν ζημιά στο καλώδιο. Το καλώδιο μπορεί επίσης να κοπεί, αν τεντωθεί υπερβολικά κατά την εγκατάσταση.

Η κοπή του γρασιδιού σε πολύ μικρό ύψος αμέσως μετά την εγκατάσταση μπορεί να προκαλέσει ζημιά στη μόνωση του καλωδίου. Οι ζημιές στη μόνωση μπορεί να

μην προκαλέσουν διακοπή έως αρκετές εβδομάδες ή μήνες αργότερα. Για να αποτρέψετε κάτι τέτοιο, κατά την πρώτη εβδομάδα μετά την εγκατάσταση πρέπει να επιλέγεται το μέγιστο ύψος κοπής και ακολούθως να μειώνεται κατά ένα βήμα την εβδομάδα μέχρι την επίτευξη του επιθυμητού ύψους κοπής.

Μια ελαττωματική ένωση στο καλώδιο βρόχου μπορεί επίσης να οδηγήσει σε διακοπή αρκετές εβδομάδες μετά τη δημιουργία της ένωσης. Μια ελαττωματική ένωση μπορεί, για παράδειγμα, να δημιουργηθεί γιατί δεν έχει πιεστεί αρκετά δυνατά με πέννα ο σύνδεσμος ή γιατί έχει χρησιμοποιηθεί σύνδεσμος χαμηλότερης ποιότητας από τον γνήσιο. Ελέγξτε όλες τις γνωστές συνδέσεις καλωδίων

προτού ασχοληθείτε περαιτέρω με την αντιμετώπιση του προβλήματος.

Ένα κομμένο σημείο στο καλώδιο μπορεί να εντοπιστεί με σταδιακή μείωση της απόστασης του βρόχου όπου μπορεί να υπάρχει το εν λόγω σημείο, μέχρι να μείνει ένα πολύ μικρό τμήμα καλωδίου.

Η παρακάτω μέθοδος δεν φέρνει αποτέλεσμα, εάν είναι ενεργοποιημένη η *Λειτουργία ECO*. Βεβαιωθείτε πρώτα ότι η *Λειτουργία ECO* είναι απενεργοποιημένη. Ανατρέξτε στην ενότητα *Λειτουργία ECO στη σελίδα 32*.

1. Βεβαιωθείτε ότι η ενδεικτική λυχνία στη βάση φόρτισης αναβοσβήνει με μπλε χρώμα, το οποίο υποδεικνύει διακοπή στο βρόχο οριοθέτησης. Ανατρέξτε στην ενότητα *Ενδεικτική λυχνία στη βάση φόρτισης στη σελίδα 49*.

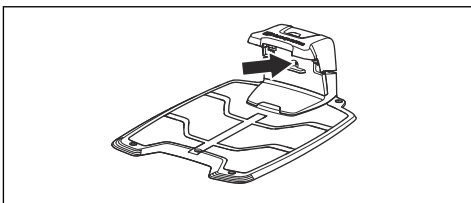

2. Βεβαιωθείτε ότι οι συνδέσεις του καλωδίου οριοθέτησης στη βάση φόρτισης έχουν γίνει σωστά και δεν έχουν υποστεί ζημιά. Βεβαιωθείτε ότι η ενδεικτική λυχνία στη βάση φόρτισης εξακολουθεί να αναβοσβήνει με μπλε χρώμα.

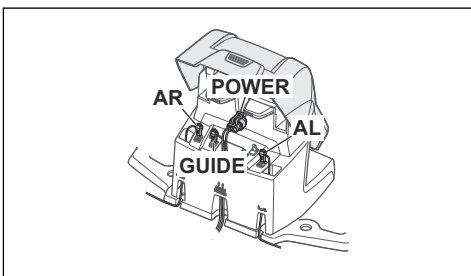

3. Αλλάξτε τις συνδέσεις μεταξύ του καλωδίου οδήγησης και του καλωδίου οριοθέτησης στη βάση φόρτισης.

Ξεκινήστε εναλλάσσοντας τη σύνδεση AL και GUIDE.

Εάν η ενδεικτική λυχνία ανάβει σταθερά με πράσινο χρώμα, η διακοπή βρίσκεται σε κάποιο σημείο του καλωδίου οριοθέτησης μεταξύ του AL και του σημείου σύνδεσης του καλωδίου οδήγησης με το καλώδιο οριοθέτησης (η παχιά μαύρη γραμμή στην εικόνα).

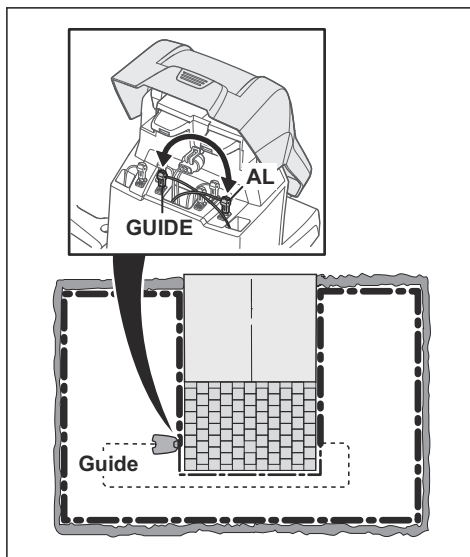

Για να διορθώσετε το πρόβλημα θα χρειαστείτε καλώδιο οριοθέτησης, συνδέσμους και φως:

α) Εάν το προβληματικό καλώδιο οριοθέτησης είναι κοντό, τότε είναι ευκολότερο να αλλάξετε ολόκληρο το καλώδιο οριοθέτησης ανάμεσα στο AL και το σημείο στο οποίο το καλώδιο οδήγησης ενώνεται με το καλώδιο οριοθέτησης (παχιά μαύρη γραμμή).

β) Αν το προβληματικό καλώδιο οριοθέτησης είναι μακρύ (παχιά μαύρη γραμμή), κάντε τα εξής: Τοποθετήστε τα AL και GUIDE στις αρχικές τους θέσεις. Στη συνέχεια, αποσυνδέστε το AR. Συνδέστε ένα νέο καλώδιο βρόχου στο AR. Συνδέστε το άλλο άκρο αυτού του νέου καλωδίου βρόχου στο μέσον του τμήματος προβληματικού καλωδίου.

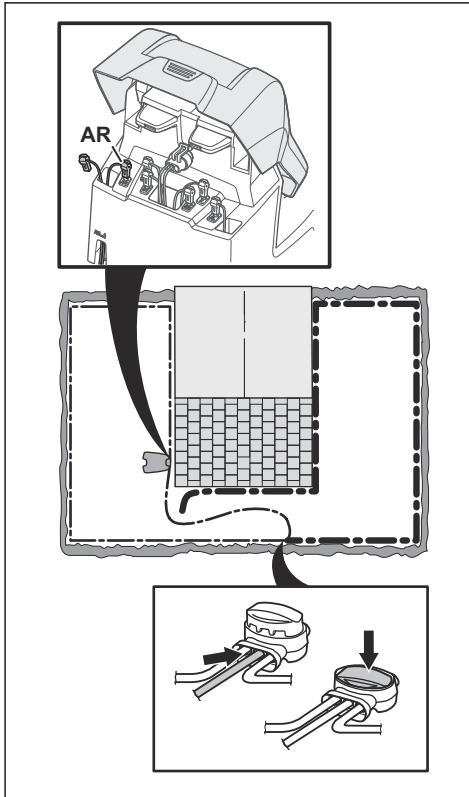

Εάν η ενδεικτική λυχνία είναι πλέον πράσινη, η διακοπή βρίσκεται σε κάποιο σημείο στο καλώδιο μεταξύ του αποσυνδεδεμένου άκρου και του σημείου σύνδεσης του νέου καλωδίου (η παχιά μαύρη γραμμή παρακάτω). Εάν ισχύει αυτό, μετακινήστε τη σύνδεση για το νέο καλώδιο πιο κοντά στο αποσυνδεδεμένο άκρο (περίπου στο μέσον του πιθανού τμήματος καλωδίου) και ελέγξτε ξανά αν ανάβει με πράσινο χρώμα η ενδεικτική λυχνία.

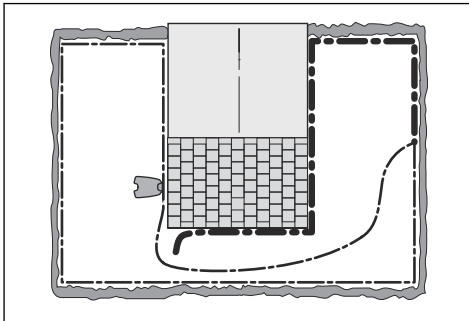

Συνεχίστε μέχρι να απομείνει πολύ μικρό τμήμα καλωδίου που να προκαλεί αλλαγή μεταξύ της συνεχούς λειτουργίας με πράσινο χρώμα και της αναλαμπής με μπλε χρώμα. Στη συνέχεια, ακολουθήστε τις οδηγίες που περιγράφονται στο βήμα 5 παρακάτω.

4. Αν η ενδεικτική λυχνία εξακολουθεί να αναβοσβήνει με μπλε χρώμα, ανατρέξτε στο βήμα 3 παραπάνω: Συνδέστε ξανά τα AL και GUIDE στις αρχικές τους θέσεις. Κατόπιν, ενεργοποιήστε τα AR και GUIDE. Αν η ενδεικτική λυχνία ανάβει τώρα σταθερά με πράσινο χρώμα, αποσυνδέστε το AL και συνδέστε ένα νέο καλώδιο οριοθέτησης στο AL. Συνδέστε το άλλο άκρο αυτού του νέου καλωδίου στο μέσον του τμήματος του προβληματικού καλωδίου. Ακολουθήστε την ίδια διαδικασία όπως στα βήματα 3α) και 3β) παραπάνω.
5. Όταν εντοπιστεί η διακοπή, το τμήμα που έχει υποστεί ζημιά πρέπει να αντικατασταθεί με καινούργιο καλώδιο. Πρέπει να χρησιμοποιείτε πάντα γνήσιους συνδέσμους.

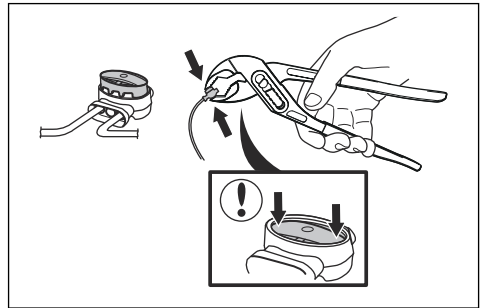

## 7 Μεταφορά, αποθήκευση και απόρριψη

### 7.1 Μεταφορά

Οι παρεχόμενες μπαταρίες ιόντων λιθίου πληρούν όλες τις απαιτήσεις της νομοθεσίας περί επικίνδυνων εμπορευμάτων.

- Να τηρείτε όλους τους ισχύοντες εθνικούς κανονισμούς.
- Πρέπει να τηρείτε τις ειδικές απαιτήσεις που αναγράφονται στη συσκευασία και στις επικέτες σχετικά με την εμπορική μεταφορά. Οι απαιτήσεις αυτές πρέπει επίσης να τηρούνται από οποιουδήποτε τρίτους και από τους διαμετακομιστές.

### 7.2 Αποθήκευση

- Φορτίστε πλήρως το προϊόν. Ανατρέξτε στην ενότητα *Φόρτιση της μπαταρίας στη σελίδα 37*.
- Απενεργοποιήστε το προϊόν. Ανατρέξτε στην ενότητα *Απενεργοποίηση του προϊόντος στη σελίδα 37*.
- Καθαρίστε το προϊόν. Ανατρέξτε στην ενότητα *Καθαρισμός του προϊόντος στη σελίδα 39*.
- Διατηρείτε το προϊόν σε ένα χώρο στεγνό και χωρίς πάγο.
- Διατηρείτε το προϊόν σε όλους τους τροχούς σε επίπεδο έδαφος κατά τη διάρκεια της αποθήκευσης ή χρησιμοποιήστε ένα εξάρτημα επιτοχίας ανάρτησης.
- Αν διατηρείτε τη βάση φόρτισης σε εσωτερικό χώρο, αποσυνδέστε και αφαιρέστε το τροφοδοτικό και όλους τους συνδέσμους από τη βάση φόρτισης. Τοποθετήστε το άκρο κάθε συνδέσμου καλωδίου σε ένα κουτί προστασίας συνδέσμων.

**Περιεχόμενα** Αν διατηρείτε τη βάση φόρτισης σε εξωτερικό χώρο, μην αποσυνδέσετε το τροφοδοτικό και τους συνδέσμους.

- Επικοινωνήστε με τον αντιπρόσωπο πωλήσεων της Husqvarna σχετικά με τα εξαρτήματα που είναι διαθέσιμα για το προϊόν σας.

### 7.3 Απόρριψη

- Πρέπει να συμμορφώσετε με τις τοπικές απαιτήσεις ανακύκλωσης και τους ισχύοντες κανονισμούς.
- Για ερωτήσεις σχετικά με τον τρόπο αφαίρεσης της μπαταρίας, ανατρέξτε στην ενότητα *Αφαίρεση της μπαταρίας στη σελίδα 54*.

### 7.3.1 Αφαίρεση της μπαταρίας



**ΠΡΟΣΟΧΗ:** Η μπαταρία πρέπει να αφαιρείται μόνο σε περίπτωση απόρριψης του προϊόντος. Αν αφαιρέσετε τη σφραγίδα της εγγύησης, η εγγύηση της Husqvarna παύει πλέον να ισχύει.

1. Αποσυνδέστε το προϊόν από τον **κεντρικό διακόπτη**. Ανατρέξτε στην ενότητα *Απενεργοποίηση του προϊόντος στη σελίδα 37*.
2. Τραβήξτε προς τα έξω τη ροδέλα του καλωδίου φόρτισης στο μπροστινό μέρος του προϊόντος και αφαιρέστε προσεκτικά το βύσμα.
3. Ανυψώστε το κάλυμμα ανασηκώνοντας τη μία γωνία μετά την άλλη.
4. Αφαιρέστε τις 14 βίδες με εργαλείο Torx 20.

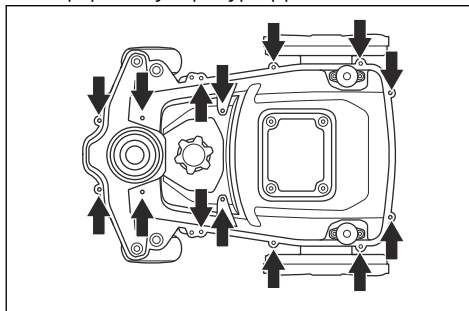

5. Ανασηκώστε το πίσω άκρο του πάνω τμήματος του σασί.
6. Αποσυνδέστε το καλώδιο από την κύρια ηλεκτρονική πλακέτα.
7. Αφαιρέστε το πάνω τμήμα του σασί.
8. Αφαιρέστε τις 2 βίδες που συγκρατούν την μπαταρία με εργαλείο Torx 20.

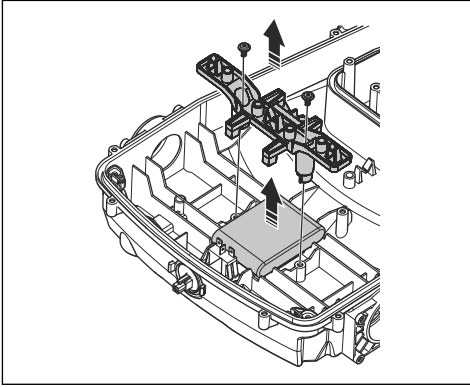

9. Αποσυνδέστε το καλώδιο της μπαταρίας από την κύρια ηλεκτρονική πλακέτα.

## 8 Τεχνικά στοιχεία

### 8.1 Τεχνικά στοιχεία

Διαστάσεις	Automower® 310	Automower® 315	Automower® 315X
Μήκος, cm/in.	63 / 24,8	63 / 24,8	63 / 24,8
Πλάτος, cm/in.	51 / 20,1	51 / 20,1	51 / 20,1
Ύψος, cm/in.	25 / 9,8	25 / 9,8	25 / 9,8
Βάρος, kg/lbs	9,2 / 20	9,2 / 20	10,1 / 22

Ηλεκτρικό σύστημα	Automower® 310	Automower® 315	Automower® 315X
Μπαταρία ιόντων λιθίου 18 V/2,1 Ah, κωδ. πρ.	584 85 28-01, 584 85 28-02		
Μπαταρία ιόντων λιθίου 18 V/2,0 Ah, κωδ. πρ.	584 85 28-03, 590 21 42-02, 593 11 40-01, 593 11 40-02, 590 21 42-04, 584 85 28-05		
Μπαταρία ιόντων λιθίου 18,25 V/2,0 Ah, κωδ. πρ.	584 85 28-04, 590 21 42-03		
Τροφοδοτικό (28 V DC), V AC	100-240	100-240	100-240
Μήκος καλωδίου χαμηλής τάσης, m / ft	10/33	10/33	10/33
Μέση κατανάλωση ενέργειας σε μέγιστη χρήση	8 kWh/μήνα σε περιοχή εργασίας 1000 m <sup>2</sup> /0,25 εκταρίων	10 kWh/μήνα σε περιοχή εργασίας 1500 m <sup>2</sup> /0,37 εκταρίων	10 kWh/μήνα σε περιοχή εργασίας 1600 m <sup>2</sup> /0,4 εκταρίων
Ένταση ρεύματος φόρτισης, A DC	1,3	1,3	1,3
Τύπος τροφοδοτικού <sup>5</sup>	ADP-40BR XX, ADP 28EW XX, FW7313/28/D/XX/Y/1.3/PI, FW7313/28/D/XX/Y/1.3		
Μέσος χρόνος χλοοκοπής, min	70	70	70
Μέσος χρόνος φόρτισης, min	60	60	60

Κεραία καλωδίου οριοθέτησης	Automower® 310	Automower® 315	Automower® 315X
Ζώνη συχνοτήτων λειτουργίας, Hz	100-80000	100-80000	100-80000
Μέγιστο μαγνητικό πεδίο <sup>6</sup> , dBuA/m	82	82	82
Μέγιστη ισχύς ραδιοσυχνότητας <sup>7</sup> , mW @60m	<25	<25	<25

<sup>5</sup> Τα XX, YY μπορεί να είναι οποιοδήποτε αλφαριθμητικοί χαρακτήρες ή κενά μόνο για λόγους μάρκετινγκ, χωρίς τεχνικές διαφορές.

<sup>6</sup> Μέτρηση σύμφωνα με το πρότυπο EN 303 447.

<sup>7</sup> Μέγιστη ενεργή ισχύς εξόδου για κεραίες στη ζώνη συχνοτήτων όπου λειτουργεί το ραδιόφωνο.



Στάθμη θορύβου <sup>8</sup>	Automower® 310	Automower® 315	Automower® 315X
Μετρούμενο επίπεδο θορύβου ηχητικής ισχύος, dB (A)	58	58	58
Αβεβαιότητες εκπομπών θορύβου, KWA dB (A)	2	2	2
Εγγυημένο επίπεδο θορύβου ηχητικής ισχύος, dB (A)	60	60	60
Στάθμη ηχητικής πίεσης θορύβου στο αυτί του χειριστή, dB (A) <sup>9</sup>	47	47	47

Η δήλωση για τις εκπομπές θορύβου συμμορφώνεται με το πρότυπο EN 50636-2-107:2015

Χλοκοπή	Automower® 310	Automower® 315	Automower® 315X
Σύστημα κοπής	3 περιστρεφόμενες λεπίδες κοπής		
Ταχύτητα μοτέρ κοπής, σ.α.λ.	2300	2300	2300
Κατανάλωση ρεύματος κατά τη διάρκεια της κοπής W +/- 20 %	25	25	25
Ύψος κοπής, cm/in.	2-6/0,8-2,4	2-6/0,8-2,4	2-6/0,8-2,4
Πλάτος κοπής, cm/in.	22 / 8,7	22 / 8,7	22 / 8,7
Ελάχιστο πλάτος μονοπατιού, cm / in.	60 / 24	60 / 24	60 / 24
Μέγιστη κλίση για την περιοχή εργασίας, %	40	40	40
Μέγιστη κλίση για το καλώδιο οριοθέτησης, %	15	15	15
Μέγιστο μήκος καλωδίου οριοθέτησης, m / ft	800 / 2600	800 / 2600	800 / 2600
Μέγιστη απόσταση από το καλώδιο οριοθέτησης m / ft.	35 / 115	35 / 115	35 / 115
Μέγιστο μήκος βρόχου οδήγησης <sup>10</sup> , m / ft	400 / 1300	400 / 1300	400 / 1300
Ικανότητα κάλυψης, m <sup>2</sup> /εκτάρια, +/- 20%	1000 / 0,25	1500 / 0,37	1600 / 0,4

Κωδικός IP	Automower® 310	Automower® 315	Automower® 315X
Ρομποτικό χλοοκοπτικό γκαζόν	IPX4	IPX4	IPX4
Βάση φόρτισης	IPX1	IPX1	IPX1
Τροφοδοτικό	IP44	IP44	IP44

<sup>8</sup> Καθορίζεται σύμφωνα με την Οδηγία 2006/42/EK και το πρότυπο EN 50636-2-107.

<sup>9</sup> Αβεβαιότητες ηχητικής πίεσης θορύβου K<sub>PA</sub>, 2-4 dB (A)

<sup>10</sup> Ένας βρόχος οδήγησης αποτελείται από το καλώδιο οδήγησης και το καλώδιο οριοθέτησης, από τον κόμβο στη δεξιά σύνδεση στη βάση φόρτισης.

Υποστήριξη ζωνών συχνοτήτων	
Automower® Connect 2G	GSM 850 MHz, E-GSM 900 MHz, DCS 1800 MHz, PCS 1900 MHz
Automower® Connect 3G	Ζώνη 19 (800 MHz), Ζώνη 5 (850 MHz), Ζώνη 8 (900 MHz), Ζώνη 2 (1900 MHz), Ζώνη 1 (2100 MHz)
Automower® Connect 4G	Ζώνη 12 (700 MHz), Ζώνη 17 (700 MHz), Ζώνη 28 (700 MHz), Ζώνη 13 (700 MHz), Ζώνη 20 (800 MHz), Ζώνη 26 (850 MHz), Ζώνη 5 (850 MHz), Ζώνη 19 (850 MHz), Ζώνη 8 (900 MHz), Ζώνη 4 (1700 MHz), Ζώνη 3 (1800 MHz), Ζώνη 2 (1900 MHz), Ζώνη 25 (1900 MHz), Ζώνη 1 (2100 MHz), Ζώνη 39 (1900 MHz)

Κατηγορία ισχύος		
Ισχύς εξόδου Bluetooth®	8 dBm	
Automower® Connect 2G	Κατηγορία ισχύος 4 (GSM/E-GSM)	33 dBm
	Κατηγορία ισχύος 1 (DCS/PCS)	30 dBm
	Κατηγορία ισχύος E2 (GSM/E-GSM)	27 dBm
	Κατηγορία ισχύος E2 (DCS/PCS)	26 dBm
Automower® Connect 3G	Κατηγορία ισχύος 3	24 dBm
Automower® Connect 4G	Κατηγορία ισχύος 3	23 dBm

Η Husqvarna AB δεν εγγυάται την πλήρη συμβατότητα του προϊόντος με άλλα ασύρματα συστήματα, όπως τηλεχειριστήρια, ραδιοεπιπέδους, βοηθήματα ακοής, υπόγειες ηλεκτρικές περιφράξεις για ζώα ή παρόμοιο εξοπλισμό.

Τα προϊόντα κατασκευάζονται στην Αγγλία ή στην Τσεχική Δημοκρατία. Δείτε τις πληροφορίες στην πινακίδα στοιχείων. Ανατρέξτε στην ενότητα *Επισκόπηση προϊόντος Automower® 310/315/315X στη σελίδα 4.*

## 8.2 Σήματα κατατεθέντα

Η λέξη *Bluetooth®* και τα σχετικά λογότυπα είναι σήματα κατατεθέντα και ανήκουν στην *Bluetooth SIG, inc.* Οποιαδήποτε χρήση αυτών των σημάτων από την Husqvarna γίνεται κατόπιν άδειας.

---

## 9 Εγγύηση

---

### 9.1 Όροι εγγύησης

Η Husqvarna® εγγυάται την καλή λειτουργία του παρόντος προϊόντος για μια περίοδο 2 ετών (από την ημερομηνία αγοράς). Η εγγύηση καλύπτει σοβαρά ελαττώματα στα υλικά ή ελαττωματική κατασκευή. Εντός της περιόδου εγγύησης, αντικαθιστούμε ή επισκευάζουμε το προϊόν χωρίς χρέωση, εάν πληρούνται οι ακόλουθες προϋποθέσεις:

- Το προϊόν και η βάση φόρτισης πρέπει να χρησιμοποιούνται μόνο σύμφωνα με τις οδηγίες του παρόντος εγχειριδίου χρήσης. Η παρούσα εγγύηση του κατασκευαστή δεν επηρεάζει τα δικαιώματα εγγύησης έναντι του αντιπροσώπου/εμπόρου λιανικής πώλησης.
- Τελικοί χρήστες ή μη εξουσιοδοτημένα τρίτα μέρη απαγορεύεται να επιχειρήσουν να επισκευάσουν το προϊόν.

Παραδείγματα βλαβών που δεν περιλαμβάνονται στην εγγύηση:

- Ζημιές από εισχώρηση νερού λόγω της χρήσης πλαστικής συσκευής υψηλής πίεσης ή βύθισης κάτω από το νερό, για παράδειγμα, όταν σχηματιστούν λιμνάζοντα νερά από δυνατή βροχή.
- Ζημιά από κεραυνό.
- Ζημιά από μη ενδεδειγμένη αποθήκευση ή χειρισμό της μπαταρίας.
- Ζημιά από χρήση μη γνήσιας μπαταρίας της Husqvarna.
- Ζημιά που μπορεί να προκληθεί από τη μη χρήση γνήσιων ανταλλακτικών και αξεσουάρ της Husqvarna, όπως λεπίδες και υλικά εγκατάστασης.
- Ζημιά στο καλώδιο βρόχου.
- Βλάβη που προκλήθηκε από μη εξουσιοδοτημένη αλλαγή ή τροποποίηση του προϊόντος ή του τροφοδοτικού του.

Οι λεπίδες και οι τροχοί θεωρούνται αναλώσιμα και δεν καλύπτονται από την εγγύηση.

Αν προκύψει σφάλμα στο προϊόν Husqvarna, επικοινωνήστε με το τμήμα εξυπηρέτησης πελατών της Husqvarna για περαιτέρω οδηγίες. Όταν επικοινωνείτε με το τμήμα εξυπηρέτησης πελατών της Husqvarna, θα πρέπει να έχετε πρόχειρη την απόδειξη και τον αριθμό σειράς του προϊόντος.



**Husqvarna**<sup>®</sup>

Το AUTOMOWER<sup>®</sup> είναι σήμα κατατεθέν και ανήκει στην Husqvarna AB.  
Copyright<sup>®</sup> 2021 HUSQVARNA. Με την επιφύλαξη παντός δικαιώματος.

[www.husqvarna.com](http://www.husqvarna.com)

---

Αρχικές οδηγίες

1142328-71



2021-03-31