

PowerMax Li-40/41

Art. 5041

DE Betriebsanleitung

Akku-Rasenmäher

EN Operator's manual

Battery Lawnmower

FR Mode d'emploi

Tondeuse sur batterie

NL Gebruiksaanwijzing

Accu-grasmaaier

SV Bruksanvisning

Accu-gräsklippare

DA Brugsanvisning

Accu-plæneklipper

FI Käyttöohje

Akkukäyttöinen ruohonleikkuri

NO Bruksanvisning

Batteridrevet gressklipper

IT Istruzioni per l'uso

Rasaerba a batteria

ES Instrucciones de empleo

Cortacésped de batería recargable

PT Manual de instruções

Máquina de cortar relva a bateria

PL Instrukcja obsługi

Akumulatorowe kosiarki do trawy

HU Használati utasítás

Akkumulátoros fűnyíró

CS Návod k obsluze

Akumulátorová sekačka na trávnik

SK Návod na obsluhu

Akumulátorová kosačka

EL Οδηγίες χρήσης

Χλοκοπτικό μπαταρίας

RU Инструкция по эксплуатации

Аккумуляторная газонокосилка

SL Navodilo za uporabo

Akumulatorska kosilnica

HR Upute za uporabu

Baterijska kosilica za travu

SR/ Uputstvo za rad
BS Baterijska kosilica za travu

UK Інструкція з експлуатації

Акумуляторна газонокосарка

RO Instrucțiuni de utilizare

Mașină de tuns iarbă

TR Kullanma Kılavuzu

Akülü çim biçme makinesi

BG Инструкция за експлоатация

Акумуляторна косачка

SQ Manual përdorimi

Korrëse bari me bateri

ET Kasutusjuhend

Akuga muruniiduk

LT Eksploatavimo instrukcija

Akumuliatorinė veļapjovė

LV Lietošanas instrukcija

Ar akumulatoru darbināms zāles pļāvējs

<p>DE Produkthaftung Wir weisen ausdrücklich darauf hin, dass wir in Übereinstimmung mit dem Produkthaftungsgesetz nicht für Schäden haften, die durch unsere Produkte entstehen, wenn diese unsachgemäß und nicht durch einen von uns autorisierten Servicepartner repariert wurden oder wenn keine Original GARDENA Teile oder von uns zugelassene Teile verwendet wurden.</p>
<p>EN Product liability In accordance with the German Product Liability Act, we hereby expressly declare that we accept no liability for damage incurred from our products where said products have not been properly repaired by a GARDENA-approved service partner or where original GARDENA parts or parts authorised by GARDENA were not used.</p>
<p>FR Responsabilité Conformément à la loi relative à la responsabilité du fait des produits défectueux, nous déclarons expressément par la présente que nous déclinons toute responsabilité pour les dommages résultant de nos produits, si lesdits produits n'ont pas été correctement réparés par un partenaire d'entretien agréé GARDENA ou si des pièces d'origine GARDENA ou des pièces agréées GARDENA n'ont pas été utilisées.</p>
<p>NL Productaansprakelijkheid Conform de Duitse wet inzake productaansprakelijkheid verklaren wij hierbij uitdrukkelijk dat wij geen aansprakelijkheid aanvaarden voor schade ontstaan uit onze producten waarbij deze producten niet zijn gerepareerd door een GARDENA-erkende servicepartner of waarbij geen originele GARDENA-onderdelen of onderdelen die door GARDENA zijn goedgekeurd zijn gebruikt.</p>
<p>SV Produktansvar I enlighet med tyska produktansvarslagar förklarar vi härmed uttryckligen att vi inte åtar oss något ansvar för skador som orsakas av våra produkter där produkterna inte har genomgått korrekt reparation från en GARDENA-godkänd servicepartner eller där originaldelar från GARDENA eller delar godkända av GARDENA inte använts.</p>
<p>DA Produktansvar I overensstemmelse med den tyske produktansvarslov erklærer vi hermed udtrykkeligt, at vi ikke påtager os noget ansvar for skader på vores produkter, hvis de pågældende produkter ikke er blevet repareret korrekt af en GARDENA-godkendt servicepartner, eller hvor der ikke er brugt originale GARDENA-reservedele eller godkendte reservedele fra GARDENA.</p>
<p>FI Tuotevastuu Saksan tuotevastuulain mukaisesti emme ole vastuussa laitteiden vaurioista, jos korjauksia ei ole tehnyt GARDENA:n hyväksymä huoltoliike tai jos niiden synnä on muiden kuin alkuperäisten GARDENA-varaosien tai GARDENA:n hyväksymien varaosien käyttö.</p>
<p>IT Responsabilità del prodotto In conformità con la Legge tedesca sulla responsabilità del prodotto, con la presente dichiariamo espressamente che decliniamo qualsiasi responsabilità per danni causati dai nostri prodotti qualora non siano stati correttamente riparati presso un partner di assistenza approvato GARDENA o laddove non siano stati utilizzati ricambi originali o autorizzati GARDENA.</p>
<p>ES Responsabilidad sobre el producto De acuerdo con la Ley de responsabilidad sobre productos alemana, por la presente declaramos expresamente que no aceptamos ningún tipo de responsabilidad por los daños ocasionados por nuestros productos si dichos productos no han sido reparados por un socio de mantenimiento aprobado por GARDENA o si no se han utilizado piezas originales GARDENA o piezas autorizadas por GARDENA.</p>
<p>PT Responsabilidade pelo produto De acordo com a lei alemã de responsabilidade pelo produto, declaramos que não nos responsabilizamos por danos causados pelos nossos produtos, caso os tais produtos não tenham sido devidamente reparados por um parceiro de assistência GARDENA aprovado ou se não tiverem sido utilizadas peças GARDENA originais ou peças autorizadas pela GARDENA.</p>
<p>PL Odpowiedzialność za produkt Zgodnie z niemiecką ustawą o odpowiedzialności za produkt, niniejszym wyraźnie oświadczamy, że nie ponosimy żadnej odpowiedzialności za szkody poniesione na skutek użytkowania naszych produktów, w przypadku gdy naprawa tych produktów nie była odpowiednio przeprowadzana przez zatwierdzonego przez firmę GARDENA partnera serwisowego lub nie stosowano oryginalnych części GARDENA albo części autoryzowanych przez tę firmę.</p>
<p>HU Termékszavatosság A németországi termékszavatossági törvénnyel összhangban ezennel nyomatékosan kijelentjük, hogy nem vállalunk felelősséget a termékeinkben keletkezett olyan károkért, amelyek valamely GARDENA által jóváhagyott szervizpartner által nem megfelelően végzett javításból adódtak, vagy amely során nem eredeti GARDENA alkatrészeket vagy a GARDENA által jóváhagyott alkatrészeket használtak fel.</p>
<p>CS Odpovědnost za výrobek V souladu s německým zákonem o odpovědnosti za výrobek tímto výslovně prohlašujeme, že nepřijímáme žádnou odpovědnost za poškození vzniklá na našich výrobcích, kdy zmíněné výrobky nebyly řádně opraveny schváleným servisním partnerem GARDENA nebo kdy nebyly použity originální náhradní díly GARDENA nebo náhradní díly autorizované společností GARDENA.</p>
<p>SK Zodpovednosť za produkt V súlade s nemeckými právnymi predpismi upravujúcimi zodpovednosť za výrobok týmto výslovné prehlasujeme, že nenesieme žiadnu zodpovednosť za škody spôsobené našimi výrobkami, v prípade ktorých neboli náležite opravy vykonané servisným partnerom schváleným spoločnosťou GARDENA alebo neboli použité diely spoločnosti GARDENA alebo diely schválené spoločnosťou GARDENA.</p>
<p>EL Ευθύνη προϊόντος Σύμφωνα με τον γερμανικό νόμο περί Ευθύνης για τα Προϊόντα, με το παρόν δηλώνουμε ρητώς ότι δεν αποδεχόμαστε καμία ευθύνη για τυχόν ζημιές που προκύπτουν από τα προϊόντα μας εάν αυτά δεν έχουν επισκευαστεί σωστά από κάποιον συγκεκριμένο συνεργάτη επισκευών της GARDENA ή εάν δεν έχουν χρησιμοποιηθεί αυθεντικά εξαρτήματα GARDENA ή εξαρτήματα συγκεκριμένα από την GARDENA.</p>
<p>SL Odgovornost proizvajalca V skladu z nemškimi zakoni o odgovornosti za izdelke, izrecno izjavljajo, da ne sprejemamo nobene odgovornosti za škodo, ki jo povzročijo naši izdelki, če teh niso ustrezno popravili GARDENINI odobreni servisni partnerji ali pri tem niso bili uporabljeni originalni GARDENINI nadomestni deli ali GARDENINIMI homologiranimi nadomestnimi deli.</p>
<p>HR Pouzdanost proizvoda Sukladno njemačkom zakonu o pouzdanosti proizvoda, ovime izričito izjavljujemo kako ne prihvaćamo nikakvu odgovornost za oštećenja na našim proizvodima nastala uslijed neispravnog popravka od strane servisnog partnera kojeg odobrava GARDENA ili uslijed nekorištenja originalnih GARDENA dijelova ili dijelova koje odobrava GARDENA.</p>
<p>RO Răspunderea pentru produs În conformitate cu Legea germană privind răspunderea pentru produs, declarăm în mod expres prin prezentul document că nu acceptăm nicio răspundere pentru defecțiunile suferite de produsele noastre atunci când acestea nu au fost reparate în mod corect de un atelier de service partener, aprobat de GARDENA, sau când nu au fost utilizate piese GARDENA originale sau piese autorizate de GARDENA.</p>
<p>BG Отговорност за вреди, причинени от стоки Съгласно германския Закон за отговорността за вреди, причинени от стоки, с настоящото изрично декларираме, че не носим отговорност за щети, причинени от нашите продукти, ако те не са били правилно ремонтирани от одобрен от GARDENA сервиз или ако не са използвани оригинални части на GARDENA или части, одобрени от GARDENA.</p>
<p>ET Tootevastutus Vastavalt Saksamaa tootevastutusseadusele deklareerime käesolevaga selgesõnaliselt, et me ei kanna mingisugust vastutust meie toodetest tingitud kahjude eest, kui need tooted ei ole korrektselt parandatud GARDENA heakskiidetud hoolduspartneri poolt või kui parandamisel ei ole kasutatud GARDENA originaalosi või GARDENA volitatud osi.</p>
<p>LT Gaminio patikimumas Mes aiškiai pareiškiame, kad, atsižvelgiant į Vokietijos gaminių patikimumo įstatymą, nepriisiame atsakomybės dėl bet kokios žalos, patirtos dėl mūsų gaminių, jeigu jie buvo netinkamai taisomi arba jų dalys buvo pakeistos neoriginaliomis GARDENA dalimis ar nepatvirtintomis dalimis, arba jeigu remonto darbai buvo atliekami ne GARDENA techninės priežiūros centro specialistų.</p>
<p>LV Atbildība par produkcijas kvalitāti Saskaņā ar Vācijas likumu par atbildību par produkcijas kvalitāti ar šo mēs paziņojam, ka neuzņemamies atbildību par bojājumiem, kas radušies, lietojot mūsu izstrādājumus, kuru remontu nav veicis uzņēmuma GARDENA apstiprināts apkopes partneris vai kuru remontam netika izmantotas oriģinālās GARDENA detaļas vai detaļas, kuru lietošanu apstiprinājis uzņēmums GARDENA.</p>

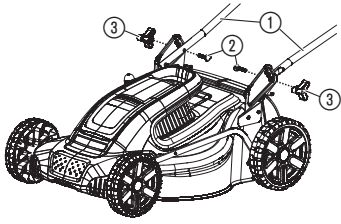
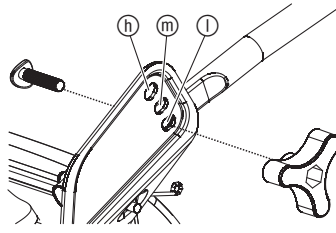
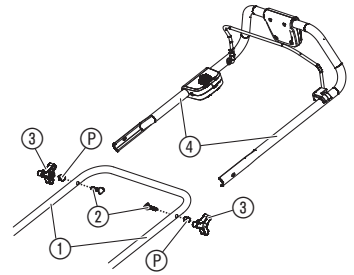
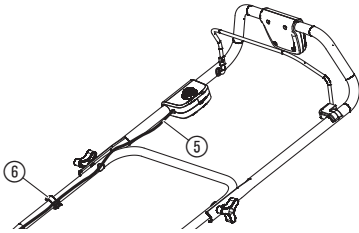
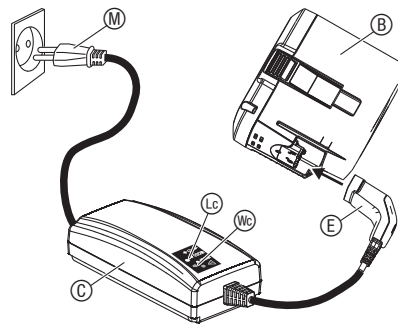
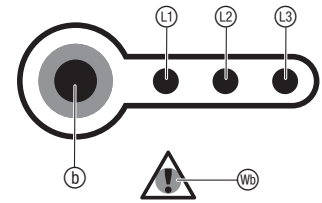
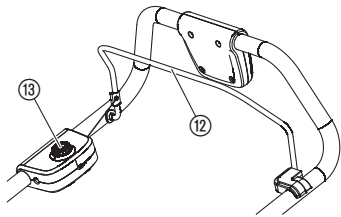
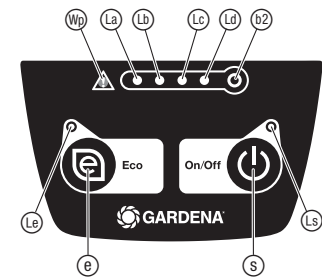
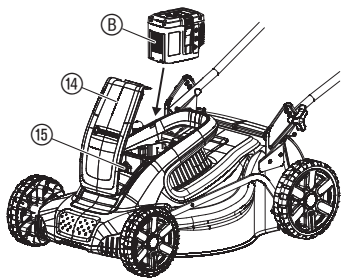
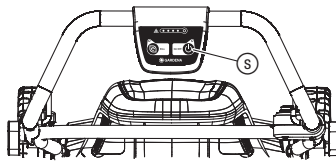
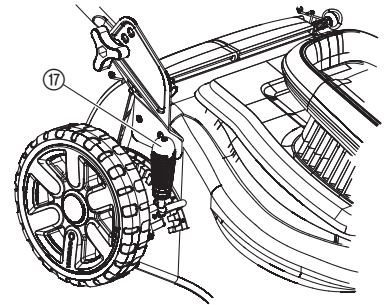
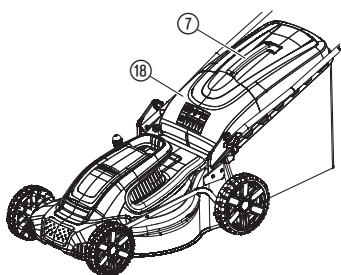
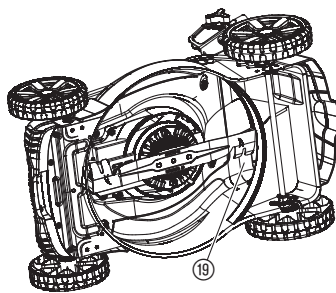
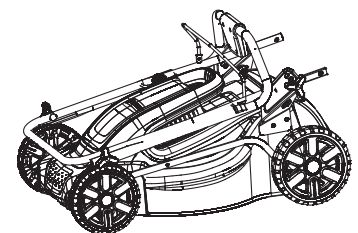
A1**A2****A3****A4****O1****O2****O4****O3****O5****O6****O7****O8****M1****S1**

EL

Μετάφραση των πρωτότυπων οδηγιών χρήσης.

Αυτό το προϊόν επιτρέπεται να χρησιμοποιείται από παιδιά άνω των 8 ετών καθώς και από άτομα με μειωμένες τις φυσικές, αισθητικές ή διανοητικές ικανότητες ή με έλλειψη πείρας και γνώσεων, εφόσον επιτηρούνται ή έχουν ενημερωθεί για την ασφαλή χρήση του προϊόντος και τους ενδεχόμενους κινδύνους. Τα παιδιά δεν επιτρέπεται να παίζουν με το προϊόν. Ο καθαρισμός και οι εργασίες συντήρησης που εκτελούνται από τον πελάτη δεν επιτρέπεται να εκτελούνται από μη επιτηρούμενα παιδιά. Συνιστούμε τη χρήση του προϊόντος μόνο από άτομα άνω των 16 ετών.

Προβλεπόμενη χρήση:

Το χλοοκοπτικό μπαταρίας GARDENA χρησιμοποιείται για την κοπή γρασιδιού σε οικιακούς ιδιωτικούς κήπους και οικόπεδα.

Το προϊόν δεν ενδείκνυται για λειτουργία μεγάλης διάρκειας.

ΚΙΝΔΥΝΟΣ! Πρόκληση σωματικής βλάβης! Μην χρησιμοποιείτε το προϊόν για την κοπή θάμνων κάθε τύπου, για την κοπή αναρριχητικών φυτών ή χορταριών σε οροφές ή σε ζαρντινιέρες μπαλκονιού, για την κοπή κλαδιών και για την οριζόντιωση ανωμαλιών του εδάφους. Μην χρησιμοποιείτε το προϊόν σε πλαγιά με κλίση μεγαλύτερη από έως και 20°.

1. ΑΣΦΑΛΕΙΑ

ΣΗΜΑΝΤΙΚΟ!

Μελετήστε με προσοχή τις οδηγίες χρήσης και φυλάξτε τις για μελλοντική χρήση.

Εάν το προϊόν αυτό δεν χρησιμοποιηθεί σωστά, μπορεί να γίνει επικίνδυνο. Οι προειδοποιήσεις και οι οδηγίες ασφαλείας πρέπει να τηρούνται, ώστε να διασφαλίζονται εύλογα επίπεδα ασφαλείας και απόδοσης κατά τη χρήση του προϊόντος αυτού. Ο χειριστής είναι υπεύθυνος για την τήρηση των προειδοποιήσεων και των οδηγιών που παρέχονται στο παρόν εγχειρίδιο και στο προϊόν. Μην χρησιμοποιείτε ποτέ το προϊόν, εάν οι προφυλακτήρες που παρέχονται από τον κατασκευαστή δεν βρίσκονται στη σωστή θέση. Η απρόσεκτη ή λανθασμένη χρήση αυτού του προϊόντος μπορεί να προκαλέσει τραυματισμό του χρήστη ή άλλων ατόμων. Διαβάστε και κατανοήστε το περιεχόμενο του εγχειριδίου χρήσης. Κρατήστε το εγχειρίδιο χρήσης για μελλοντική αναφορά.

Σύμβολα επάνω στο προϊόν:



Μελετήστε τις οδηγίες χρήσης.



Κρατήστε άλλα άτομα μακριά.



Προσέξτε τις αιχμηρές λεπίδες. Οι λεπίδες συνεχίζουν να περιστρέφονται μετά το σβήσιμο του κινητήρα.

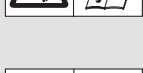

Αφαιρέστε το κλειδί ασφαλείας πριν από την εκτέλεση εργασιών συντήρησης ή εάν το καλώδιο υποστεί ζημιά ή κοπεί.



Ασφαλίστε την περιοχή εργασίας πριν την έναρξη των εργασιών. Προσέξτε για κρυμμένα καλώδια.



Κίνδυνος φωτιάς! Κίνδυνος βραχυκυκλώματος! Μην συνδέετε τις επαφές της μπαταρίας με μεταλλικά μέρη.



Προστατεύστε το προϊόν από υγρασία λόγω βροχής και από άλλες πηγές υγρασίας.

Γενικές υποδείξεις ασφαλείας

Ηλεκτρική ασφάλεια



ΚΙΝΔΥΝΟΣ! Ηλεκτροπληξία!
Κίνδυνος τραυματισμού από ηλεκτροπληξία.

→ Το προϊόν πρέπει να τροφοδοτείται με ρεύμα μέσω αντιηλεκτροληξιακού διακόπτη (RCD) με μέγιστο ονομαστικό ρεύμα απόξυζιξης 30 mA.



ΚΙΝΔΥΝΟΣ! Πρόκληση σωματικής βλάβης!
Τραυματισμός λόγω κοπής εάν η λεπίδα αρχίσει να περιστρέφεται ή εάν το προϊόν εκκινηθεί ακούσια.

→ Αφαιρέστε το κλειδί ασφαλείας πριν από τη συντήρηση ή την αντικατάσταση εξαρτημάτων. Το κλειδί ασφαλείας που αφαιρέθηκε πρέπει να βρίσκεται στο οπτικό σας πεδίο.

Εκπαίδευση

1. Διαβάστε προσεκτικά τις οδηγίες. Εξοικειωθείτε με τα χειριστήρια και τη σωστή χρήση του μηχανήματος.
2. Μην επιτρέπετε ποτέ σε παιδιά ή άτομα που δεν έχουν εξοικειωθεί με αυτές τις οδηγίες να χρησιμοποιήσουν το μηχάνημα. Οι τοπικοί κανονισμοί μπορεί να θέτουν περιορισμούς για την ηλικία του χειριστή.
3. Μην χρησιμοποιείτε ποτέ το μηχάνημα, εάν σε μικρή απόσταση υπάρχουν άτομα, ιδιαίτερα παιδιά, ή κατοικίδια.
4. Λάβετε υπόψη ότι ο χειριστής ή ο χρήστης είναι υπεύθυνος για ατυχήματα ή επικίνδυνες καταστάσεις που μπορεί να προκληθούν σε άλλα άτομα ή στην περιουσία τους.

Προετοιμασία

1. Κατά τη λειτουργία του μηχανήματος, πρέπει πάντα να φοράτε σωστά υποδήματα και μακρύ παντελόνι. Μην χρησιμοποιείτε το μηχάνημα εάν δεν φοράτε υποδήματα ή εάν φοράτε σανδάλια. Αποφεύγετε να φοράτε ριχτά ρούχα ή ρούχα με κορδόνια ή γραβάτες.

2. Επιθεωρήστε προσεκτικά την περιοχή όπου θα χρησιμοποιηθεί το μηχάνημα και αφαιρέστε όλα τα αντικείμενα που μπορούν να εκτοξευτούν από το μηχάνημα.
3. Πριν από τη χρήση, επιθεωρήστε πάντα οπτικά για να βεβαιωθείτε ότι η λεπίδα, η βίδα λεπίδας και το συγκρότημα λεπίδας δεν έχουν φθαρεί ή καταστραφεί. Αντικαταστήστε τα φθαρμένα ή κατεστραμμένα εξαρτήματα στο σετ, για να διασφαλίσετε την ισορροπία. Αντικαταστήστε τις κατεστραμμένες ή δυσανάγνωστες ετικέτες.
4. Πριν από τη χρήση, ελέγξτε το καλώδιο τροφοδοσίας και επέκτασης για σημάδια ζημιάς ή παλαιότητας. Εάν το καλώδιο υποστεί ζημιά κατά τη χρήση, αποσυνδέστε το από την τροφοδοσία αμέσως. ΜΗΝ ΑΓΓΙΖΕΤΕ ΤΟ ΚΑΛΩΔΙΟ ΠΡΙΝ ΑΠΟΣΥΝΔΕΣΕΤΕ ΤΗΝ ΤΡΟΦΟΔΟΣΙΑ. Μην χρησιμοποιείτε το μηχάνημα εάν το καλώδιο έχει καταστραφεί ή φθαρεί.

Λειτουργία

1. Χρησιμοποιείτε το μηχάνημα μόνο με το φως της ημέρας ή με επαρκή τεχνητό φωτισμό.
2. Αποφεύγετε να χρησιμοποιείτε το μηχάνημα σε βρεγμένο γρασίδι.
3. Να είστε πάντα σίγουροι όταν βαδίζετε σε κεκλιμένες επιφάνειες.
4. Περιπατάτε, ποτέ μην τρέχετε.
5. Εκτελέστε χλοοκοπή κατά μήκος των επιφανειών πλαγιάς, ποτέ προς τα επάνω/κάτω.
6. Απαιτείται ιδιαίτερη προσοχή κατά την αλλαγή κατεύθυνσης σε πλαγιές.
7. Μην εκτελείτε χλοοκοπή σε υπερβολικά απότομες πλαγιές.
8. Πρέπει να είστε εξαιρετικά προσεκτικοί κατά την οπισθοπορεία ή όταν τραβάτε το μηχάνημα προς το μέρος σας.
9. Διακόψτε τη λειτουργία των λεπίδων εάν το μηχάνημα πρέπει να θεθεί υπό κλίση για τη μεταφορά κατά τη διέλευση από επιφάνειες εκτός γρασιδιού, καθώς και κατά τη μεταφορά του μηχανήματος προς και από την περιοχή όπου θα χρησιμοποιηθεί.
10. Μην χρησιμοποιείτε ποτέ το μηχάνημα με ελαττωματικούς προφυλακτήρες ή προστατευτικά ή χωρίς συσκευές ασφαλείας, για παράδειγμα ανακλαστήρες ή/και συλλέκτη χόρτου.
11. Ενεργοποιήστε προσεκτικά το μοτέρ σύμφωνα με τις οδηγίες και με τα πόδια σας αρκετά μακριά από τις λεπίδες.
12. Μην γέρνετε το μηχάνημα κατά την ενεργοποίηση του κινητήρα, εκτός εάν το μηχάνημα πρέπει να βρίσκεται υπό κλίση για την εκκίνηση. Σε αυτήν την περίπτωση, μην το γέρνετε περισσότερο από όσο είναι απολύτως απαραίτητο και ανασηκώστε μόνο το τμήμα που είναι μακριά από το χειριστή.
13. Μην εκκινείτε το μηχάνημα όταν στέκεστε μπροστά από το άνοιγμα απόρριψης.
14. Μην πλησιάζετε τα χέρια ή τα πόδια σας κοντά ή κάτω από κινούμενα μέρη. Διατηρείτε πάντα απόσταση ασφαλείας από το άνοιγμα εξόδου.
15. Μην μεταφέρετε το μηχάνημα ενώ η πηγή τροφοδοσίας είναι σε λειτουργία.
16. Σταματήστε το μηχάνημα και αφαιρέστε την απενεργοποιημένη συσκευή. Βεβαιωθείτε ότι όλα τα κινούμενα μέρη έχουν σταματήσει τελείως – όταν απομακρύνετε από το μηχάνημα, – προτού εκκαθαρίσετε εμφράξεις ή αποφράξετε τη χροάνη, – προτού ελέγξετε, καθαρίσετε ή εκτελέσετε εργασίες στο μηχάνημα, – μετά από πρόσκρουση με ξένο αντικείμενο. Επιθεωρήστε το μηχάνημα για ζημιές και επισκευάστε το προτού το επανεκκινήσετε και το χειριστείτε.

Εάν το μηχάνημα αρχίσει να δονείται αφύσικα (πραγματοποιήστε αμέσως έλεγχο)

- επιθεωρήστε για ζημιές,
- αντικαταστήστε ή επισκευάστε τυχόν κατεστραμμένα εξαρτήματα,
- ελέγξτε και σφίξτε τυχόν χαλαρά εξαρτήματα.

Συντήρηση και αποθήκευση

1. Διατηρείτε σφιγμένα όλα τα παξιμάδια, τα μπουλόνια και τις βίδες, ώστε το μηχάνημα να λειτουργεί με ασφάλεια.
2. Ελέγχετε συχνά το συλλέκτη γρασιδιού για φθορά ή υποβάθμιση.
3. Σε μηχανήματα με πολλές λεπίδες, πρέπει να είστε προσεκτικοί, καθώς η περιστροφή μίας λεπίδας μπορεί να προκαλέσει την περιστροφή άλλων λεπίδων.
4. Να είστε προσεκτικοί κατά τη ρύθμιση του μηχανήματος, ώστε να μην παγιδευτούν τα δάκτυλά σας ανάμεσα στις κινούμενες λεπίδες και τα σταθερά μέρη του μηχανήματος.
5. Αφήνετε πάντα το μηχάνημα να κρυώσει πριν το αποθηκεύσετε.
6. Κατά τη συντήρηση των λεπίδων, λάβετε υπόψη ότι, ακόμα και αν η πηγή τροφοδοσίας είναι απενεργοποιημένη, οι λεπίδες μπορούν ακόμα να κινηθούν.
7. Για λόγους ασφαλείας, αντικαθιστάτε τα φθαρμένα ή κατεστραμμένα εξαρτήματα. Χρησιμοποιείτε μόνο γνήσια ανταλλακτικά και εξαρτήματα.

Πρόσθετες υποδείξεις ασφαλείας

Ασφαλής χειρισμός των μπαταριών



ΚΙΝΔΥΝΟΣ! Κίνδυνος πυρκαγιάς!

Η μπαταρία που πρόκειται να φορτιστεί πρέπει να βρίσκεται κατά τη διάρκεια της διαδικασίας φόρτισης σε μη εύφλεκτη, ανθεκτική στη θερμότητα και μη αγωγίμη επιφάνεια.

Οι επαφές σύνδεσης δεν επιτρέπεται να βραχυκυκλωθούν.

Κρατήστε μακριά από το φορτιστή και την μπαταρία καυστικά και εύφλεκτα αντικείμενα.

Μην καλύπτετε το φορτιστή και την μπαταρία κατά τη διάρκεια της διαδικασίας φόρτισης.

Σε περίπτωση δημιουργίας καπνού ή φωτιάς αποσυνδέστε αμέσως το φορτιστή από την ηλεκτρική τροφοδοσία.

Για τη φόρτιση της μπαταρίας χρησιμοποιείτε μόνο το γνήσιο φορτιστή GARDENA. Η χρήση άλλων φορτιστών μπορεί να οδηγήσει σε ανεπιθύμητες ζημιές στην μπαταρία και να προκαλέσει ακόμη και φωτιά.

Για το προϊόν μπαταρίας GARDENA χρησιμοποιείτε αποκλειστικά γνήσιες μπαταρίες GARDENA.

Μην φορτίζετε επαναφορτιζόμενες μπαταρίες τρίτων κατασκευαστών. Υπάρχει κίνδυνος πυρκαγιάς και έκρηξης!

Σε περίπτωση φωτιάς: Σβήστε τις φλόγες με μέσα κατάσβεσης περιορισμού οξυγόνου.



ΚΙΝΔΥΝΟΣ! Κίνδυνος έκρηξης!

Προστατεύστε τις μπαταρίες από θερμότητα και φωτιά. Μην αποθέτετε την μπαταρία πάνω σε θερμαντικά σώματα και μην την εκθέτετε για μεγάλο διάστημα σε έντονη ηλιακή ακτινοβολία.

Απαγορεύεται η λειτουργία σε περιοχές με κίνδυνο έκρηξης, π.χ. κοντά σε εύφλεκτα υγρά, αέρια ή συσσωρεύσεις σκόνης. Κατά τη χρήση μπαταριών μπορούν να προκληθεί σχηματισμός σπινθήρων, μέσω των οποίων μπορεί να γίνει ανάφλεξη σκόνης ή ατμών.

Να ελέγχετε την μπαταρία αντικατάστασης πριν από κάθε χρήση. Να ελέγχετε οπτικά την μπαταρία πριν από κάθε χρήση. Μία άχρηστη πλέον μπαταρία πρέπει να απορρίπτεται σύμφωνα με τους κανονισμούς.

Στείλτε την ταχυδρομικώς. Για περισσότερες πληροφορίες απευθυνθείτε στην εταιρεία διάθεσης απορριμμάτων της περιοχής σας.

Μη χρησιμοποιείτε την μπαταρία ως πηγή ρεύματος για άλλα προϊόντα. Υπάρχει κίνδυνος τραυματισμού. Χρησιμοποιείτε την μπαταρία αποκλειστικά για τα προβλεπόμενα προϊόντα GARDENA.

Φορτίζετε και χρησιμοποιείτε την επαναφορτιζόμενη μπαταρία αποκλειστικά σε θερμοκρασία περιβάλλοντος μεταξύ 0 °C και 40 °C. Αφήστε την μπαταρία να κρυώσει μετά από χρήση μεγάλης διάρκειας.

Να ελέγχετε τακτικά το καλώδιο φόρτισης για ενδείξεις ζημιάς ή παλαιότητας (ευθραυστότητα). Να χρησιμοποιείτε το καλώδιο μόνο σε άσπρη κατάσταση.

Σε καμία περίπτωση μην αποθηκεύετε ούτε μεταφέρετε την επαναφορτιζόμενη μπαταρία σε θερμοκρασία άνω των 45 °C ή εκτεθειμένη απευθείας στην ηλιακή ακτινοβολία. Ιδανικά η μπαταρία πρέπει να φυλάσσεται σε θερμοκρασίες κάτω από 25 °C για να διατηρείται σε χαμηλά επίπεδα η αυτο-εκφόρτιση.

Μην εκθέτετε την μπαταρία σε βροχή ή υγρασία. Όταν εισέρχεται νερό σε μια μπαταρία, αυξάνεται ο κίνδυνος ηλεκτροπληξίας.

Διατηρείτε την μπαταρία καθαρή, προπαντός τις σχισμές αερισμού.

Όταν η μπαταρία δεν χρησιμοποιείται για μεγάλο διάστημα (χειμώνας), φορτίστε πλήρως την μπαταρία για να αποφευχθεί η βαθιά εκφόρτιση.

Μην αποθηκεύετε την μπαταρία μέσα σε ένα προϊόν για την αποφυγή λανθασμένης χρήσης και ατυχημάτων.

Μην αποθηκεύετε την μπαταρία σε χώρους στους οποίους προκαλείται ηλεκτροστατική εκφόρτιση.

Ηλεκτρική ασφάλεια



ΚΙΝΔΥΝΟΣ! Καρδιακή ανακοπή!

Αυτό το προϊόν δημιουργεί ηλεκτρομαγνητικό πεδίο κατά τη λειτουργία. Αυτό το πεδίο μπορεί υπό ορισμένες συνθήκες να επηρεάσει τη λειτουργία ενεργητικών ή παθητικών ιατρικών εμφυτευμάτων. Για να αποκλειστεί ο κίνδυνος καταστάσεων που μπορούν να καταλήξουν σε σοβαρούς ή θανάσιμους τραυματισμούς, τα άτομα που φέρουν ιατρικό εμφύτευμα πρέπει να συμβουλευτούν το ιατρό τους ή τον κατασκευαστή του εμφυτεύματος προτού χρησιμοποιήσουν το μηχάνημα.

Πριν από τη χρήση, εξετάστε το καλώδιο για ενδείξεις ζημιάς ή παλαιότητας. Εάν το καλώδιο είναι ελαττωματικό, μεταφέρετε το προϊόν σε ένα εξουσιοδοτημένο κέντρο σέρβις ώστε να αντικατασταθεί.

Μην χρησιμοποιείτε το προϊόν εάν τα ηλεκτρικά καλώδια είναι κατεστραμμένα ή φθαρμένα.

Αποσυνδέστε το αμέσως από την πρίζα, εάν το καλώδιο του φορτιστή έχει κοπεί ή έχει υποστεί ζημιά ή μόνωση του. Μην αγγίζετε το ηλεκτρικό καλώδιο μέχρι να αποσυνδεθεί. Μην επισκευάζετε τα καλώδια που έχουν κοπεί ή υποστεί ζημιά. Αντικαταστήστε το με ένα καινούργιο.

Μην μεταφέρετε το προϊόν από το καλώδιο.

Μην τραβάτε το καλώδιο για να αποσυνδέσετε κάποιο από τα φις.

Χρησιμοποιείτε το μηχάνημα μόνο με την τάση ηλεκτρικού δικτύου εναλλασσόμενου ρεύματος που αναγράφεται στην ετικέτα ονομαστικών χαρακτηριστικών του προϊόντος.

Τα προϊόντα μας διαθέτουν διπλή μόνωση κατά EN 60335. Μην συνδέετε κάποια γείωση σε οποιοδήποτε μέρος του προϊόντος.

Ελέγξτε το χώρο εργασίας για κρυμμένα καλώδια.

Μην χρησιμοποιείτε για τη φροντίδα λιμνούλας ή κοντά σε νερό.

Ατομική ασφάλεια



ΚΙΝΔΥΝΟΣ! Κίνδυνος ασφυξίας!

Μικρά εξαρτήματα μπορούν να καταποθούν εύκολα. Η πλαστική σακούλα εγκυμονεί κίνδυνο ασφυξίας για μικρά παιδιά. Απομακρύνετε τα παιδιά κατά τη διάρκεια της συναρμολόγησης.

Μην το χρησιμοποιείτε σε εκρηκτική ατμόσφαιρα.

Μην χρησιμοποιείτε ποτέ το προϊόν εάν είστε κουρασμένοι, άρρωστοι ή υπό την επήρεια αλκοόλ, ναρκωτικών ή φαρμάκων.

Μην υπερφορτώνετε το χλοοκοπτικό.

Χρησιμοποιείτε γάντια, φοράτε αντιλιοθητικά παπούτσια και προστασία των ματιών.

Μην χρησιμοποιείτε σε υγρές καιρικές συνθήκες.

Μην αποσυναρμολογείτε το προϊόν περαιτέρω από την κατάσταση παράδοσης.

Εκκινείτε το χλοοκοπτικό μόνο με μια κανονική όρθια χειρολαβή.

Μην χρησιμοποιείτε εναλλάξ τους λεβιέδες εκκίνησης.

Χρησιμοποιήστε τις χειρολαβές προσεκτικά.

Διακοπή ασφαλείας

Ο κινητήρας προστατεύεται από μια διακοπή ασφαλείας που ενεργοποιείται όταν η λεπίδα μπλοκάρει ή εάν ο κινητήρας υπερφορτωθεί. Σε αυτήν την περίπτωση, σταματήστε και αποσυνδέστε το προϊόν από την πρίζα. Η επαναφορά από την κατάσταση διακοπής ασφαλείας γίνεται μόνο όταν αφήσετε το λεβιέ εκκίνησης/διακοπής λειτουργίας. Απομακρύνετε οποιοδήποτε εμπόδιο και περιμένετε μερικά λεπτά για να ολοκληρωθεί η διακοπή ασφαλείας πριν συνεχίσετε να χρησιμοποιείτε το προϊόν.

2. ΣΥΝΑΡΜΟΛΟΓΗΣΗ



ΚΙΝΔΥΝΟΣ! Πρόκληση σωματικής βλάβης!

Τραυματισμός λόγω κοπής εάν η λεπίδα αρχίσει να περιστρέφεται ή εάν το προϊόν εκκινήσει ακούσια.

→ Προτού κάνετε τη συναρμολόγηση, περιμένετε μέχρι να σταματήσει η λεπίδα, αφαιρέστε το κλειδί ασφαλείας και φορέστε γάντια.

Για να συνδέσετε την κάτω χειρολαβή [Εικ. A1/A2]:

Το ύψος της λαβής μπορεί να ρυθμιστεί σε 3 θέσεις:

- ② υψηλή
- ③ μεσαία
- ① χαμηλή

1. Γυρίστε την κάτω λαβή ①, έτσι ώστε η οπή της λαβής να ευθυγραμμιστεί με την οπή ρύθμισης του ύψους ②, ③ ή ①.
2. Πιέστε τις βίδες ② μέσα από τις οπές.
3. Τοποθετήστε τα παξιμάδια τύπου πεταλούδας ③ στις βίδες ②.
4. Σφίξτε τα παξιμάδια τύπου πεταλούδας ③.

Για να συνδέσετε την επάνω χειρολαβή [Εικ. A3]:

1. Τοποθετήστε την επάνω χειρολαβή ④ στην κάτω χειρολαβή ①. Βεβαιωθείτε ότι οι χειρολαβές έχουν τοποθετηθεί σωστά στη θέση τους και ότι οι οπές των χειρολαβών είναι στο ίδιο επίπεδο.
2. Πιέστε τις βίδες ② μέσα από τις οπές.
3. Τοποθετήστε τις πλαστικές ροδέλες ⑤ και τα παξιμάδια τύπου πεταλούδας ③ στις βίδες ②.
4. Σφίξτε τα παξιμάδια τύπου πεταλούδας ③.

Για να στερεώσετε το καλώδιο στη λαβή [Εικ. A4]:

1. Στερεώστε το καλώδιο ⑤ στη λαβή με το κλιπ ⑥.
2. Βεβαιωθείτε ότι το καλώδιο ⑤ δεν έχει μαγκώσει ανάμεσα στην κάτω και την επάνω λαβή.

3. ΧΕΙΡΙΣΜΟΣ



ΚΙΝΔΥΝΟΣ! Πρόκληση σωματικής βλάβης!

Τραυματισμός λόγω κοπής εάν η λεπίδα αρχίσει να περιστρέφεται ή εάν το προϊόν εκκινήσει ακούσια.

→ Προτού συνδέσετε την μπαταρία ή μεταφέρετε το προϊόν, περιμένετε μέχρι να σταματήσει η λεπίδα, αφαιρέστε το κλειδί ασφαλείας και φορέστε γάντια.

Φόρτιση μπαταρίας [Εικ. O1]:



ΠΡΟΣΟΧΗ!

Η υπέρταση καταστρέφει την μπαταρία και τον φορτιστή.

→ Βεβαιωθείτε ότι χρησιμοποιείτε τη σωστή τάση.

Πριν την πρώτη χρήση η μπαταρία πρέπει να φορτίζεται πλήρως.

Οι μπαταρίες ιόντων λιθίου μπορούν να φορτιστούν σε κάθε κατάσταση φόρτισης και η διαδικασία φόρτισης μπορεί να διακοπεί οποιαδήποτε στιγμή χωρίς ζημιά της μπαταρίας (δεν υπάρχει φαινόμενο μνήμης).

1. Συνδέστε το καλώδιο ηλεκτρικού δικτύου (M) στον φορτιστή (C).
2. Συνδέστε το καλώδιο ηλεκτρικού δικτύου (M) σε μια πρίζα 230 V.
3. Συνδέστε το καλώδιο φόρτισης (E) με τη μπαταρία (B).

Όταν η ένδειξη ελέγχου φόρτισης (L) στο φορτιστή αναβοσβήνει με πράσινο χρώμα μια φορά ανά δευτερόλεπτο, η μπαταρία φορτίζεται.

Όταν η ένδειξη ελέγχου φόρτισης (L) στο φορτιστή ανάβει σταθερά, η μπαταρία είναι πλήρως φορτισμένη (Χρόνος φόρτισης, βλέπε 7. ΤΕΧΝΙΚΑ ΣΤΟΙΧΕΙΑ).

4. Να ελέγχετε σε τακτικά διαστήματα την κατάσταση φόρτισης κατά τη φόρτιση.
5. Όταν η μπαταρία (B) είναι πλήρως φορτισμένη, αποσυνδέστε την μπαταρία (B) από το φορτιστή (C).
6. Αποσυνδέστε το φορτιστή (C) από την πρίζα.

Ένδειξη φόρτισης μπαταρίας [Εικ. 02]:

Ένδειξη φόρτισης μπαταρίας κατά τη φόρτιση:

100 % φορτισμένη	Τα (1), (2) και (3) ανάβουν
66 – 99 % φορτισμένη	Τα (1) και (2) ανάβουν, το (3) αναβοσβήνει
33 – 65 % φορτισμένη	Το (1) ανάβει, το (2) αναβοσβήνει
0 – 32 % φορτισμένη	Το (1) αναβοσβήνει

Ένδειξη φόρτισης μπαταρίας κατά τη λειτουργία:

→ Πατήστε το πλήκτρο (6) πάνω στην μπαταρία.

66 – 99 % φορτισμένη	Τα (1), (2) και (3) ανάβουν
33 – 65 % φορτισμένη	Τα (1) και (2) ανάβουν
11 – 32 % φορτισμένη	Το (1) ανάβει
0 – 10 % φορτισμένη	Το (1) αναβοσβήνει

Ταμπλό ελέγχου [Εικ. 03]:

Κουμπί εκκίνησης:

Πατήστε το κουμπί εκκίνησης (S) στο ταμπλό.

ενεργοποιημένο	Η (L) είναι αναμμένη με πράσινο χρώμα
αυτόματη απενεργοποίηση	μετά από 10 λεπτά χωρίς χρήση

Κουμπί Eco:

Πατήστε το κουμπί Eco (E) στο ταμπλό.

ενεργοποιημένο	Η (L) είναι αναμμένη με πράσινο χρώμα
κανονική λειτουργία	3100 σ.α.λ. χωρίς φορτίο
λειτουργία Eco	2700 σ.α.λ. χωρίς φορτίο
κανονική λειτουργία ή λειτουργία Eco	3700 σ.α.λ. σε υψηλό φορτίο πάνω από 12 A

Σε υψηλά φορτία, η ταχύτητα του κινητήρα αυξάνεται αυτόματα για να διασφαλιστούν τα καλύτερα δυνατά αποτελέσματα κοπής ανά πάσα στιγμή.

Ένδειξη φόρτισης μπαταρίας κατά τη λειτουργία:

Πατήστε το κουμπί (2) στο ταμπλό (Οι λυχνίες LED ανάβουν μετά από 5 δευτερόλεπτα).

76 – 100 % φορτισμένη	(A), (B), (C) και (D) ανάβουν
51 – 75 % φορτισμένη	(A), (B) και (C) ανάβουν
26 – 50 % φορτισμένη	(A) και (B) ανάβουν
6 – 25 % φορτισμένη	(A) ανάβει
0 – 5 % φορτισμένη	(A) αναβοσβήνει

Για να εκκινήσετε το χλοοκοπτικό [Εικ. 04/05/06]:

 **ΚΙΝΔΥΝΟΣ! Πρόκληση σωματικής βλάβης!**
Υπάρχει κίνδυνος τραυματισμού όταν ενώ αφήνετε το μοχλό εκκίνησης το προϊόν δεν σταματά.
→ Μην παρακάμπετε τους διακόπτες ή τις συσκευές ασφαλείας. Για παράδειγμα, μην συνδέσετε το λεβιέ εκκίνησης (2) στη λαβή.

Εκκίνηση:

Το προϊόν είναι εξοπλισμένο με μια συσκευή ασφαλείας για χρήση με δύο χέρια (λεβιές εκκίνησης (2) με κλειδωμά ασφαλείας (3)), για αποφυγή της ακούσιας ενεργοποίησης του προϊόντος.

1. Ανοίξτε το καπάκι (14).
2. Τοποθετήστε την μπαταρία (B) μέσα στο προϊόν.
3. Τοποθετήστε το κλειδί ασφαλείας (5) μέσα στο προϊόν και περιστρέψτε το στη θέση 1.
4. Πατήστε το κουμπί εκκίνησης (S) στο ταμπλό.
Η λυχνία LED εκκίνησης ανάβει με πράσινο χρώμα.
5. Πιέστε το κλειδωμά ασφαλείας (3) με το ένα χέρι και τραβήξτε το λεβιέ εκκίνησης (2) με το άλλο χέρι.
6. Απασφαλίστε το κλειδωμά ασφαλείας (3).
Το προϊόν θα εκκινηθεί.

Διακοπή:

1. Απελευθερώστε το λεβιέ εκκίνησης (2).
2. Πατήστε το κουμπί εκκίνησης (S) στο ταμπλό.
Η λυχνία LED εκκίνησης σβήνει.
3. Περιστρέψτε το κλειδί ασφαλείας (5) στη θέση 0 και αφαιρέστε το.

Για να ρυθμίσετε το ύψος κοπής [Εικ. 07]:

Το ύψος κοπής μπορεί να ρυθμιστεί από 25 έως 75 mm σε 10 θέσεις.

1. Μετακινήστε το λεβιέ ρύθμισης (17) προς τον τροχό.
2. Στρέψτε το λεβιέ ρύθμισης (17) για να ρυθμίσετε το ύψος κοπής.
3. Αφήστε το λεβιέ ρύθμισης (17) στη νέα θέση.

Για να χρησιμοποιήσετε το χλοοκοπτικό με το κουτί γρασιδιού [Εικ. 8]:



ΚΙΝΔΥΝΟΣ! Πρόκληση σωματικής βλάβης!

Τραυματισμός λόγω κοπής εάν η λεπίδα αρχίσει να περιστρέφεται ή εάν το προϊόν εκκινηθεί ακούσια.

→ Προτού ανοίξετε το προστατευτικό κάλυμμα (8), περιμένετε μέχρι να σταματήσει η λεπίδα, αφαιρέστε το κλειδί ασφαλείας και φορέστε γάντια.

→ Μην βάζετε τα χέρια σας στο άνοιγμα απόρριψης.

1. Ανασηκώστε το προστατευτικό κάλυμμα (8).
2. Τοποθετήστε το κουτί γρασιδιού μέσα στο προϊόν από τη λαβή (7).
3. Βεβαιωθείτε ότι το κουτί γρασιδιού έχει συνδεθεί σωστά.
4. Εκκινήστε το προϊόν.
5. Όταν γεμίσει το κουτί γρασιδιού, διακόψτε τη λειτουργία του προϊόντος.
6. Ανασηκώστε το προστατευτικό κάλυμμα (8).
7. Αφαιρέστε το κουτί γρασιδιού του προϊόντος από τη λαβή (7).
8. Αδειάστε το κουτί γρασιδιού.

Για να χρησιμοποιήσετε το χλοοκοπτικό χωρίς το κουτί γρασιδιού [Εικ. 8]:

Σε μεγαλύτερες εκτάσεις γρασιδιού, όπου δεν απαιτείται συλλογή του γρασιδιού, μπορείτε να χρησιμοποιήσετε το προϊόν χωρίς το κουτί γρασιδιού. Όταν είναι κλειστό το προστατευτικό κάλυμμα (8), το κομμένο γρασίδι πέφτει πάνω στο γκαζόν.

1. Ανασηκώστε το προστατευτικό κάλυμμα (8).
2. Αφαιρέστε το κουτί γρασιδιού του προϊόντος από τη λαβή (7).
3. Αφήστε το προστατευτικό κάλυμμα (8).

Όταν αφήνετε το προστατευτικό κάλυμμα, αυτό κλείνει αυτόματα και καλύπτει το άνοιγμα απόρριψης.

Συμβουλές για τη χρήση του χλοοκοπτικού:

Αν βρίσκονται υπολείμματα γρασιδιού στο άνοιγμα αποβολής, τραβήξτε το χλοοκοπτικό περ. 1 m πίσω, έτσι ώστε τα υπολείμματα γρασιδιού να μπορούν να πέσουν κάτω.

Για να έχετε καλά φροντισμένο γκαζόν, σας συνιστούμε να κουρεύετε τακτικά το γκαζόν σας μία φορά την εβδομάδα. Το γκαζόν γίνεται πιο παχύ όταν κουρεύεται τακτικά.

Μετά από μεγάλα διαλείμματα κουρέματος (γκαζόν μετά τις διακοπές) κουρεύετε πρώτα προς μία κατεύθυνση με το μεγαλύτερο ύψος κοπής και μετά εγκάρσια στο επιθυμητό ύψος κοπής.

Κουρεύετε το γκαζόν αν είναι δυνατό μόνο όταν είναι στεγνό. Αν το γκαζόν είναι υγρό, προκύπτει ανομοιόμορφο μοτίβο κοπής.

Απόδοση κοπής και φορτίο επαναφορτιζόμενης μπαταρίας:

Η επιφάνεια γρασιδιού ανά φορτίο της επαναφορτιζόμενης μπαταρίας εξαρτάται από διάφορους παράγοντες, όπως η υγρασία, η πυκνότητα του γρασιδιού και το ύψος κοπής. Για τη βέλτιστη αξιοποίηση της επιφάνειας μην ενεργοποιείτε και απενεργοποιείτε πολύ συχνά το χλοοκοπτικό, επειδή έτσι περιορίζεται το διάστημα λειτουργίας της επαναφορ-

τιζόμενης μπαταρίας. Η απόδοση κοπής ανά διάστημα λειτουργίας της επαναφορτιζόμενης μπαταρίας μπορεί να αξιοποιηθεί με ιδανικό τρόπο με μεγαλύτερο ύψος κοπής και συχνή χλοοκοπή.

4. ΣΥΝΤΗΡΗΣΗ



ΚΙΝΔΥΝΟΣ! Πρόκληση σωματικής βλάβης!

Τραυματισμός λόγω κοπής εάν η λεπίδα αρχίσει να περιστρέφεται ή εάν το προϊόν εκκινήσει ακούσια.

→ Προτού κάνετε τη συντήρηση, περιμένετε μέχρι να σταματήσει η λεπίδα, αφαιρέστε το κλειδί ασφαλείας και φορέστε γάντια.

Για να καθαρίσετε το προϊόν:



ΚΙΝΔΥΝΟΣ! Πρόκληση σωματικής βλάβης!

Κίνδυνος τραυματισμού και πρόκλησης ζημίας στο προϊόν.

→ Μην καθαρίζετε το προϊόν με νερό ή ριπή νερού (ιδίως ριπή νερού υψηλής πίεσης).

→ Μην χρησιμοποιείτε χημικά προϊόντα, συμπεριλαμβανομένης της βενζίνης ή διαλύτες. Ορισμένα από αυτά τα προϊόντα μπορούν να καταστρέψουν σημαντικά πλαστικά εξαρτήματα.

Τα στόμια αερισμού πρέπει να διατηρούνται πάντοτε καθαρά.

Για να καθαρίσετε το κάτω μέρος του προϊόντος [Εικ. M1]:

Το κάτω μέρος μπορεί να καθαριστεί ευκολότερα μετά τη χλοοκοπή.

Χρησιμοποιήστε γάντια.

1. Τοποθετήστε το προϊόν στο πλάι με προσοχή.
2. Καθαρίστε το κάτω μέρος, τη λεπίδα και τις εγκοπές ροής αέρα @ με μια βούρτσα (μην χρησιμοποιείτε αιχμηρά αντικείμενα).

Για να καθαρίσετε το επάνω μέρος του προϊόντος και του κουτιού γρασιδιού:

1. Καθαρίστε το επάνω μέρος με ένα υγρό πανί.
2. Καθαρίστε τις εγκοπές ροής αέρα και το κουτί γρασιδιού με μια μαλακή βούρτσα (μην χρησιμοποιείτε αιχμηρά αντικείμενα).

Καθαρισμός μπαταρίας και φορτιστή μπαταρίας:

Σιγουρευτείτε πως η επιφάνεια και οι επαφές της μπαταρίας και του φορτιστή της μπαταρίας είναι καθαρές και στεγνές, προτού συνδέσετε τον φορτιστή της μπαταρίας.

Μην χρησιμοποιείτε τρεχούμενο νερό.

→ Καθαρίζετε τις επαφές και τα πλαστικά εξαρτήματα με μαλακό, στεγνό πανί.

5. ΑΠΟΘΗΚΕΥΣΗ

Θέση εκτός λειτουργίας [Εικ. S1]:

Το προϊόν πρέπει να φυλάσσεται σε μέρος στο οποίο δεν έχουν πρόσβαση παιδιά.

1. Περιστρέψτε το κλειδί ασφαλείας στη θέση **0** και αφαιρέστε το.
2. Αφαιρέστε την μπαταρία.
3. Φορτίστε την μπαταρία.
4. Καθαρίστε το προϊόν, την μπαταρία και το φορτιστή μπαταρίας (βλ. 4. ΣΥΝΤΗΡΗΣΗ).
5. Για εξοικονόμηση χώρου, απελευθερώστε τα παξιμάδα τύπου πεταλούδας των χειρολαβών μέχρι οι αρθρώσεις να μπορούν να αναδιπλωθούν εύκολα. Βεβαιωθείτε ότι το καλώδιο έχει αποθηκευτεί σωστά, ώστε να μην προκληθεί ζημιά.
6. Αποθηκεύστε το προϊόν, την μπαταρία και το φορτιστή σε στεγνό, κλειστό και ασφαλές μέρος και σε χώρο όπου δεν υπάρχει κίνδυνος παγετού, προτού σημειωθεί ο πρώτος παγετός.

Απόρριψη:

(σύμφωνα με την οδηγία 2012/19/ΕΕ)

Το προϊόν δεν επιτρέπεται να απορρίπτεται στα κοινά οικιακά απορρίμματα. Πρέπει να απορρίπτεται σύμφωνα με τους ισχύοντες τοπικούς κανονισμούς προστασίας του περιβάλλοντος.



ΣΗΜΑΝΤΙΚΟ!

→ Διαθέστε το προϊόν μέσω της υπηρεσίας ανακύκλωσης της περιοχής σας.

Απόρριψη της μπαταρίας:

Η μπαταρία GARDENA περιέχει στοιχεία ιόντων λιθίου τα οποία πρέπει να απορρίπτονται ξεχωριστά από τα κοινά οικιακά απορρίμματα στο τέλος της διάρκειας ζωής τους.



Li-ion

ΣΗΜΑΝΤΙΚΟ!

→ Διαθέστε τις μπαταρίες μέσω της υπηρεσίας ανακύκλωσης της περιοχής σας.

1. Εκφορτίστε πλήρως τα στοιχεία ιόντων λιθίου (απευθυνθείτε στο Σέρβις της GARDENA).
2. Προστατεύστε τις επαφές των στοιχείων ιόντων λιθίου από βραχυκύκλωμα.
3. Απορρίψτε με τον ενδεδειγμένο τρόπο τα στοιχεία ιόντων λιθίου.

6. ΑΝΤΙΜΕΤΩΠΙΣΗ ΣΦΑΛΜΑΤΩΝ



ΚΙΝΔΥΝΟΣ! Πρόκληση σωματικής βλάβης!

Τραυματισμός λόγω κοπής εάν η λεπίδα αρχίσει να περιστρέφεται ή εάν το προϊόν εκκινήσει ακούσια.

→ Πριν από την αντιμετώπιση προβλημάτων, περιμένετε μέχρι να σταματήσει η λεπίδα, αφαιρέστε το κλειδί ασφαλείας και φορέστε γάντια.

Για να αντικαταστήσετε τη λεπίδα:



ΚΙΝΔΥΝΟΣ! Πρόκληση σωματικής βλάβης!

Τραυματισμός λόγω κοπής όταν η λεπίδα περιστρέφεται και έχει υποστεί ζημιά, έχει λυγίσει, έχει χάσει τη ζυγοστάθμισή της ή έχει φθαρμένα άκρα.

→ Μην χρησιμοποιείτε το προϊόν όταν η λεπίδα έχει υποστεί ζημιά, έχει λυγίσει, έχει χάσει τη ζυγοστάθμισή της ή έχει φθαρμένα άκρα.

→ Μην τροχίσσετε ξανά τη λεπίδα.

Τα ανταλλακτικά GARDENA διατίθενται από τον αντιπρόσωπο της GARDENA ή από το τμήμα σέρβις της GARDENA.

Χρησιμοποιείτε μόνο γνήσιες λεπίδες GARDENA:

– **Ανταλλακτική λεπίδα GARDENA, κωδ. 4104.**

→ Απευθυνθείτε στο τμήμα σέρβις της GARDENA ή σε έναν ειδικευμένο αντιπρόσωπο εξουσιοδοτημένο από την GARDENA για την αντικατάσταση της λεπίδας.

Πρόβλημα	Αιτία	Αντιμετώπιση
0 κινήτρας δεν εκκινείται	Η λεπίδα έχει μπλοκάρει.	→ Απομακρύνετε το εμπόδιο.
0 κινήτρας έχει κολλήσει και κάνει θόρυβο	Η λεπίδα έχει μπλοκάρει. Το ύψος κοπής είναι πολύ χαμηλό.	→ Απομακρύνετε το εμπόδιο. → Αυξήστε το ύψος κοπής.
Δυνατοί θόρυβοι, το χλοοκοπτικό κροταλίζει	Έχουν χαλαρώσει οι βίδες στον κινήτρα, στο στήριγμά του ή στο περίβλημα του χλοοκοπτικού.	→ Απευθυνθείτε σε έναν ειδικευμένο εξουσιοδοτημένο αντιπρόσωπο ή στο τμήμα σέρβις της GARDENA για τη σύσφιξη των βιδών.
Το προϊόν λειτουργεί ανώμαλα ή δονείται έντονα	Η λεπίδα έχει υποστεί ζημιά ή έχει αποσυνδεθεί το στήριγμα της λεπίδας. Η λεπίδα είναι πολύ βρόμικη.	→ Απευθυνθείτε σε έναν ειδικευμένο αντιπρόσωπο ή στο τμήμα σέρβις της GARDENA για την αντικατάσταση της λεπίδας. → Καθαρίστε το χλοοκοπτικό (βλ. ενότητα 4. ΣΥΝΤΗΡΗΣΗ). Εάν με αυτόν τον τρόπο δεν διορθωθεί το πρόβλημα, επικοινωνήστε με το τμήμα σέρβις της GARDENA.
Το γρασίδι δεν κόβεται καλά	Η λεπίδα έχει στομώσει ή έχει υποστεί ζημιά. Το ύψος κοπής είναι πολύ χαμηλό.	→ Απευθυνθείτε στο τμήμα σέρβις της GARDENA για την αντικατάσταση της λεπίδας. → Αυξήστε το ύψος κοπής.
Η λυχνία LED σφάλματος (M) στο ταμπλό είναι αναμμένη [Εικ. 03]	Η λεπίδα έχει μπλοκάρει. Υπερφόρτωση του κινήτρα/ Η θερμοκρασία στον ελεγκτή είναι εκτός εύρους τιμών.	→ Απομακρύνετε το εμπόδιο. → Αφήστε τον ελεγκτή να κρυώσει.

Πρόβλημα	Αιτία	Αντιμετώπιση
Το LED σφάλματος στην μπαταρία αναβοσβήνει [Εικ. 02]	Υπόταση. Η θερμοκρασία της μπαταρίας βρίσκεται εκτός της επιτρεπτής περιοχής.	→ Φορτίστε την μπαταρία. → Χρησιμοποιήστε την μπαταρία σε θερμοκρασίες περιβάλλοντος μεταξύ 0 °C και 40 °C.
Το LED σφάλματος στην μπαταρία ανάβει [Εικ. 02]	Σφάλμα μπαταρίας/ μπαταρία ελαττωματική.	→ Απευθυνθείτε στο Σέρβις της GARDENA.
Η ένδειξη ελέγχου φόρτισης στον φορτιστή δεν ανάβει [Εικ. 01]	Ο φορτιστής ή το καλώδιο φόρτισης δεν έχει συνδεθεί σωστά.	→ Συνδέστε το φορτιστή και το καλώδιο φόρτισης σωστά.
Η ένδειξη ελέγχου φόρτισης στον φορτιστή αναβοσβήνει γρήγορα (4 φορές ανά δευτερόλεπτο) [Εικ. 01]	Η θερμοκρασία της μπαταρίας βρίσκεται εκτός της επιτρεπτής περιοχής.	→ Χρησιμοποιήστε την μπαταρία σε θερμοκρασίες περιβάλλοντος μεταξύ 0 °C και 40 °C.
Το LED σφάλματος στον φορτιστή αναβοσβήνει [Εικ. 01]	Σφάλμα μπαταρίας.	→ Αφαιρέστε την μπαταρία και ελέγξτε αν χρησιμοποιείτε μια γνήσια μπαταρία GARDENA.
Το LED σφάλματος στον φορτιστή ανάβει [Εικ. 01]	Η θερμοκρασία στον φορτιστή είναι πολύ υψηλή.	→ Απευθυνθείτε στο Σέρβις της GARDENA.



ΥΠΟΔΕΙΞΗ: Για άλλες βλάβες απευθυνθείτε στο κέντρο σέρβις της εταιρείας GARDENA. Επισκευές επιτρέπεται να εκτελούνται μόνο από τα κέντρα σέρβις της εταιρείας GARDENA καθώς και από εξειδικευμένους αντιπροσώπους εξουσιοδοτημένους από την εταιρεία GARDENA.

7. ΤΕΧΝΙΚΑ ΧΑΡΑΚΤΗΡΙΣΤΙΚΑ

Χλοκοπτικό μπαταρίας	Μονάδα	Τιμή (Κωδ. 5041)
Αριθμός στροφών του μαχαίριου	σ.α.λ.	3.100
Πλάτος κοπής	cm	41
Ρύθμιση ύψους κοπής (10 θέσεις)	mm	25 έως 75
Όγκος του καλαθιού κομμένου γρασιδιού	l	50
Βάρος	kg	20,6
Στάθμη ηχητικής πίεσης $L_{pA}^{1)}$ Αβεβαιότητα k_{pA}	dB (A)	83 3,0
Στάθμη ηχητικής ισχύος $L_{WA}^{2)}$: προσδιοριζόμενη/εγγυημένη Αβεβαιότητα k_{WA}	dB (A)	88 / 89 0,5
Ταλάντωση χεριού και βραχίονα $a_{vib}^{1)}$ Αβεβαιότητα k_a	m/s ²	2,0 1,5

Μέθοδος μέτρησης κατά το πρότυπο: ¹⁾ EN 60335-2-77 ²⁾ RL 2000/14/EC



ΥΠΟΔΕΙΞΗ: Η αναφερόμενη τιμή εκπομπής κραδασμών προσδιορίστηκε σύμφωνα με την πρότυπη μέθοδο ελέγχου και μπορεί να χρησιμοποιηθεί για τη σύγκριση ηλεκτρικών εργαλείων μεταξύ τους. Αυτή η τιμή μπορεί να χρησιμοποιηθεί επίσης για την προσωρινή αξιολόγηση της έκθεσης. Η τιμή εκπομπής κραδασμών μπορεί να διαφέρει κατά τη διάρκεια της πραγματικής χρήσης του ηλεκτρικού εργαλείου.

Μπαταρία συστήματος/ smart μπαταρία BLi-40	Μονάδα	Τιμή (Κωδ. 9842/19090)	Τιμή (Κωδ. 9843/19091)
Επιφάνεια γρασιδιού ανά φορτίο επαναφορτι- ζόμενης μπαταρίας • 60 mm στα 40 mm • 80 mm στα 40 mm	m ² (περ.)	280 200	450 350
Μέγ. τάση μπαταρίας	V (DC)	40 (η μέγ. αρχική τάση χωρίς φορτίο της μπαταρίας είναι 40 V, η ονομαστική τάση είναι 36 V)	40 (η μέγ. αρχική τάση χωρίς φορτίο της μπαταρίας είναι 40 V, η ονομαστική τάση είναι 36 V)
Χωρητικότητα μπαταρίας	Ah	2,6	4,2
Χρόνος φόρτισης μπαταρίας 80%/100% (κατά προσέγγιση)	min.	65 / 90	105 / 140

Μπαταρία συστήματος/ smart μπαταρία BLi-40	Μονάδα	Τιμή (Κωδ. 9845)
Τάση δικτύου	V (AC)	230
Συχνότητα δικτύου	Hz	50
Ισχύς δικτύου	W	100
Τάση εξόδου	V (DC)	42
Μέγιστο ρεύμα εξόδου	A	1,8

8. ΕΞΑΡΤΗΜΑΤΑ

GARDENA Μπαταρία αντικατάστασης BLi-40/100; BLi-40/160	Μπαταρία για πρόσθετη αυτονομία ή για αντικατάσταση.	Κωδ. 9842/9843
GARDENA smart μπαταρία BLi-40/100; BLi-40/160	smart μπαταρία για το σύστημα smart.	Κωδ. 19090/19091
GARDENA smart μπαταρία Σετ BLi-40/100; Σετ BLi-40/160	Έξυπνη μπαταρία με έξυπνη πύλη για το έξυπνο σύστημα.	Κωδ. 19110/19111
GARDENA Φορτιστής μπαταρίας QC40	Για τη φόρτιση των μπαταριών GARDENA BLi-40.	Κωδ. 9845
GARDENA Ανταλλακτικό μαχαίρι	Ως ανταλλακτικό για στομωμένα μαχαίρια.	Κωδ. 4104

9. ΣΕΡΒΙΣ/ΕΓΓΥΗΣΗ

Σέρβις:

Παρακαλούμε επικοινωνήστε με τη διεύθυνση στην πίσω σελίδα.

Εγγύηση:

Σε περίπτωση αξίωσης εγγύησης, δεν επιβαρύνεστε με χρεώσεις για τις παρεχόμενες υπηρεσίες.

Η GARDENA Manufacturing GmbH παρέχει για το συγκεκριμένο προϊόν εγγύηση 2 ετών (από την ημερομηνία αγοράς), όταν το προϊόν χρησιμοποιείται αποκλειστικά για ιδιωτική χρήση. Αυτή η εγγύηση κατασκευαστή δεν ισχύει για ένα μεταχειρισμένο προϊόν που αποκτήθηκε στη δευτερογενή αγορά. Αυτή η εγγύηση αφορά σε σημαντικά ελαττώματα του προϊόντος που οφείλονται αποδεδειγμένα σε σφάλματα υλικού ή κατασκευής. Η εγγύηση θα πρέπει να εκπληρώνεται με την παροχή λειτουργικού προϊόντος αντικατάστασης, εφόσον πληρούνται οι παρακάτω προϋποθέσεις:

- Το προϊόν χρησιμοποιήθηκε για τον προβλεπόμενο σκοπό σύμφωνα με τις συστάσεις στις οδηγίες χειρισμού.
- Ούτε ο αγοραστής, ούτε κάποιο τρίτο μέρος δεν έχει επιχειρήσει να επισκευάσει το προϊόν.
- Για τη λειτουργία έχουν χρησιμοποιηθεί αποκλειστικά γνήσια GARDENA ανταλλακτικά και φθειρόμενα εξαρτήματα.

Η φυσιολογική φθορά εξαρτημάτων και στοιχείων, οι οπτικές διαφοροποιήσεις, καθώς και τα φθειρόμενα και αναλώσιμα εξαρτήματα αποκλείονται από την εγγύηση.

Η παρούσα εγγύηση του κατασκευαστή δεν επηρεάζει δικαιώματα εγγύησης έναντι του αντιπροσώπου/εμπόρου λιανικής πώλησης.

Για αντιμετώπιση προβλημάτων, επικοινωνήστε με το τμήμα Τεχνικής Εξυπηρέτησης (στοιχεία επικοινωνίας στην επόμενη σελίδα). Δεν επιτρέπεται η αποστολή προϊόντων σε εμάς χωρίς να έχει προηγηθεί συμφωνία.

Αναλώσιμα:

Το μαχαίρι και οι τροχοί είναι αναλώσιμα και έτσι εξαιρούνται από την εγγύηση.

<p>DE EU-Konformitätserklärung</p> <p>Der Unterzeichner, GARDENA Germany AB, PO Box 7454, S-103 92 Stockholm, Schweden, bescheinigt hiermit, dass die nachstehend aufgeführten Produkte bei Verlassen des Werks die harmonisierten EU-Leitlinien, EU-Normen für Sicherheit und besondere Normen erfüllen. Dieses Zertifikat verliert seine Gültigkeit, wenn die Produkte ohne unsere Genehmigung verändert werden.</p>	<p>HU EK megfeleléségi nyilatkozat</p> <p>Alulírott GARDENA Germany AB, PO Box 7454, S-103 92 Stockholm, Svédország, ezzel tanúsítja, hogy az alábbiakban leírt egységek a gyár elhagyásakor megfeleltek a harmonizált uniós előírásoknak és biztonsági és termékspecifikus szabványoknak. Ez a tanúsítvány érvényét veszti, ha az egységeket jóváhagyásunk nélkül átalakítják.</p>
<p>EN EC Declaration of Conformity</p> <p>The undersigned, GARDENA Germany AB, PO Box 7454, S-103 92 Stockholm, Sweden, hereby certifies that, when leaving our factory, the units indicated below are in accordance with the harmonised EU guidelines, EU standards of safety and product specific standards. This certificate becomes void if the units are modified without our approval.</p>	<p>CS Prohlášení o shodě ES</p> <p>Niže uvedená společnost GARDENA Germany AB, PO Box 7454, S-103 92 Stockholm, Švédsko, tímto potvrzuje, že při opuštění naší továrny jsou jednotky uvedené níže v souladu s harmonizovanými pokyny EU, normami EU ohledně bezpečnosti a specifickými produktovými standardy. Tento certifikát pozbyvá platnosti, pokud dojde k úpravě jednotek bez našeho schválení.</p>
<p>FR Déclaration de conformité CE</p> <p>Le constructeur, soussigné : GARDENA Germany AB, PO Box 7454, S-103 92 Stockholm, Suède, déclare qu'à la sortie de ses usines le matériel neuf désigné ci-dessous était conforme aux prescriptions des directives européennes énoncées ciaprès et conforme aux règles de sécurité et autres règles qui lui sont applicables dans le cadre de l'Union européenne. Toute modification apportée à cet appareil sans notre accord annule la validité de ce certificat.</p>	<p>SK EÚ vyhlásenie o zhode</p> <p>Dotu podpísaná spoločnosť GARDENA Germany AB, PO Box 7454, S-103 92 Stockholm, týmto osvedčuje, že nižšie uvedené jednotky boli v súlade s harmonizovanými usmerneniami EÚ, normami EÚ v oblasti bezpečnosti a špecifickými normami týkajúcimi sa produktu v čase opustenia výrobného závodu. Toto osvedčenie stráca platnosť, ak boli jednotky zmenené bez nášho súhlasu.</p>
<p>NL EG-conformiteitsverklaring</p> <p>De ondergetekende, GARDENA Germany AB, PO Box 7454, S-103 92 Stockholm, Zweden, verklaart hierbij dat de producten die hieronder staan vermeld, wanneer ze onze fabriek verlaten, in overeenstemming zijn met de geharmoniseerde Europese richtlijnen, EU-normen voor veiligheid en productspecifieke normen. Dit certificaat vervalt als de producten worden aangepast zonder onze toestemming.</p>	<p>EL Δήλωση Συμμόρφωσης EK</p> <p>Η υπογεγραμμένη εταιρεία, GARDENA Germany AB, PO Box 7454, S-103 92 Stockholm, Σουηδία, πιστοποιεί ότι, κατά την έξοδο από το εργοστάσιο, οι μονάδες που αναφέρονται κατωτέρω συμμορφώνονται με τις αναρμοιευμένες οδηγίες ΕΕ, τα πρότυπα ασφαλείας της ΕΕ και τα συγκεκριμένα πρότυπα προϊόντος. Αυτό το πιστοποιητικό καθίσταται άκυρο εάν οι μονάδες έχουν τροποποιηθεί χωρίς την έγκρισή μας.</p>
<p>SV EG-försäkran om överensstämmelse</p> <p>Undertecknad firma GARDENA Germany AB, PO Box 7454, S-103 92 Stockholm, Sverige, intyggar härmed att nedan nämnda produkter, när de lämnar vår fabrik, överensstämmer med EU:s riktlinjer, EU:s säkerhetsstandarder och produktspecifika standarder. Detta intyg skall ogiltigförklaras om produkten ändras utan vårt godkännande.</p>	<p>SL Izjava ES o skladnosti</p> <p>Spodaj podpisana, GARDENA Germany AB, PO Box 7454, S-103 92 Stockholm, Švedska, s to izjavo potrjuje, da je bila spodaj navedena enota ob izhodu iz tovarne skladna z usklajenimi smernicami EU, standardi EU za varnost in standardi, specifičnimi za izdelek. Izjava postane neveljavna v primeru neodobrene spremembe enote.</p>
<p>DA EU-overensstemmelseserklæring</p> <p>Undertegnede, GARDENA Germany AB, PO Box 7454, S-103 92 Stockholm, Sverige, erklærer hermed, at nedenfor anførte enheder er i overensstemmelse med de harmoniserede EU-rettlinjer, EU-standarder for sikkerhed og produktspecifikke standarder, når de forlader fabrikken. Denne erklæring ugyldiggøres, hvis enhederne ændres uden vores godkendelse.</p>	<p>HR Izjava o usklađenosti EZ</p> <p>Niže potpisana GARDENA Germany AB, PO Box 7454, S-103 92 Stockholm, Švedska, ovime potvrđuje kako su u nastavku navedene jedinice prilikom napuštanja tvornice bile u skladu s uskladenim smjernicama EU, EU sigurnosnim standardima i standardima specifičnima za proizvod. Ova certifikacija poništava se ako se jedinice izmjenjuju bez odobrenja.</p>
<p>FI EY-vaatimustenmukaisuusvakuutus</p> <p>GARDENA Germany AB, PO Box 7454, S-103 92 Stockholm, Ruotsi, vakuuttaa täten, että alla mainitut laitteet ovat tehtaalta lähtessään yhdenmukaistettujen EU-säännösten, EU:n turvastandardien ja tuotekohtaisten standardien mukaisia. Tämä vakuutus mitätöityy, jos laitetta muutetaan ilman hyväksyntäämme.</p>	<p>RO Declarație de conformitate CE</p> <p>Subscrisa, GARDENA Germany AB, PO Box 7454, S-103 92 Stockholm, Suedia, certifică prin prezenta că, la momentul ieșirii din fabrica noastră, unitățile indicate mai jos sunt în conformitate cu directivele UE armonizate, cu standardele UE de siguranță și cu standardele specifice ale produsului. Prezentul certificat devine nul dacă unitățile sunt modificate fără aprobarea noastră.</p>
<p>IT Dichiarazione di conformità CE</p> <p>La sottoscritta GARDENA Germany AB, PO Box 7454, S-103 92 Stockholm, Svezia, certifica che il prodotto qui di seguito indicato, nei modelli da noi commercializzati, è conforme alle direttive armonizzate UE nonché agli standard di sicurezza UE e agli standard specifici di prodotto. Qualunque modifica apportata al prodotto senza nostra specifica autorizzazione invalida la presente dichiarazione.</p>	<p>BG Декларация за съответствие на ЕО</p> <p>С настоящото допълнително подписана, GARDENA Germany AB, PO Box 7454, S-103 92 Stockholm, Швеция, удостоверява, че при напускане на фабриката модулите, посочени по-долу, са в съответствие с хармонизираните директиви на ЕС, стандартите на ЕС за безопасност и специфичните за продукта стандарти. Този сертификат става невалиден, ако модулите са променени без нашето одобрение.</p>
<p>ES Declaración de conformidad CE</p> <p>El abajo firmante, GARDENA Germany AB, PO Box 7454, S-103 92 Stockholm, Suecia, certifica por la presente que, cuando salen de la fábrica, las unidades indicadas a continuación cumplen las normas de armonización de la UE, las normas de la UE sobre seguridad y las normas específicas del producto. Este certificado quedará sin efecto si se modifican las unidades sin nuestra autorización.</p>	<p>ET EÜ vastavusdeklaratsioon</p> <p>Allakirjutuna GARDENA Germany AB, PO Box 7454, S-103 92 Stockholm, Rootsi, kinnitab käesolevaga, et tehased väljumisel vastavad allpool nimetatud seadmed harmoneeritud EL-i suunistele, EL-i ohutusstandarditele ja tootele eriomastele standarditele. See vastavusvõttes kaotab kehtivuse, kui seadmed muudetakse ilma meie heakskiiduta.</p>
<p>PT Declaração de conformidade CE</p> <p>O abaixo-assinado, GARDENA Germany AB, PO Box 7454, S-103 92 Stockholm, Suécia, certifica por este meio que, ao sair da nossa fábrica, as unidades indicadas acima estão em conformidade com as diretrizes uniformizadas da UE, os padrões de segurança da UE e os padrões específicos do produto. Este certificado deixa de ser válido se as unidades forem modificadas sem a nossa aprovação.</p>	<p>LT EB atitikties deklaracija</p> <p>GARDENA Germany AB, PO Box 7454, S-103 92 Stockholm, Sweden, garantuoja, kad iš gamyklos siunčiami toliau nurodyti įrenginiai atitinka suderintus EB reikalavimus, EB saugos ir konkretaus gaminio standartus. Pakeitus gaminių be mūsų patvirtinimo, nutraukiamas šio sertifikato galiojimas.</p>
<p>PL Deklaracja zgodności WE</p> <p>Niżej podpisany przedstawiciel firmy GARDENA Germany AB, PO Box 7454, S-103 92 Stockholm, Szwecja, niniejszym oświadczam, że podane poniżej wyroby opuszczające fabrykę są zgodne ze zharmonizowanymi normami UE oraz z obowiązującymi w UE przepisami bezpieczeństwa i normami dotyczącymi danego produktu. Modyfikacja wyrobów bez naszej zgody powoduje unieważnienie niniejszego certyfikatu.</p>	<p>LV EK atbilstības deklarācija</p> <p>Uzņēmums GARDENA Germany AB, PO Box 7454, S-103 92 Stockholm, Zviedrija, ar parakstu apliecinā, ka tālāk minētās vienības, pametot rūpnīcā, atbilst saskaņotajām ES vadlīnijām, ES drošības standartiem un izstrādājuma specifiskajiem standartiem. Šis sertifikāts tiek anulēts, ja šīs vienības tiek modificētas bez mūsu apstiprinājuma.</p>

<p>Produktbezeichnung: Description of the product: Désignation du produit : Beschrijving van het product: Beskrivning av produkten: Beskrivelse af produktet: Tuotteen kuvaus: Descripción del producto: Descrição do produto: Opis produktu: A termék leírása: Popis výrobku: Popis produktu: Περιγραφή του προϊόντος: Opis izdelka: Opis proizvoda: Descrierea produsului: Описание на продукта: Toote kirjeldus: Gaminio aprašas: Izstrādājuma apraksts:</p>	<p>Akku-Rasenmäher Battery Lawnmower Tondeuse sur batterie Accu-grasmaaler Accu-gräsklippare Accu-plāneklipper Akkukäyttöinen ruohonleikkuri Rasaerba a batteria Cortacésped de batería recargable Máquina de cortar relva a batería Akumulatorové kosiarki do trawy Akkumulátoros fűnyíró Akumulátorová sekačka na trávnik Akumulátorová kosačka Χλοκοπτικό μπαταρίας Akumulatorska kosilnica Baterijska kosilica za travu Maşină de tuns iarbă Акумуляторна косачка Akuga muruniiduk Akumulatorinė vejapjovė Ar akumulatoru darbināms zāles plāvējs</p>	<p>Harmonisierte EN-Normen / Harmonised EN: EN ISO 12100 EN 60335-1 EN 60335-2-77</p> <p>For model Art. 5041-20: Charger QC40 Art. 9845:</p> <p>EN 60335-1 EN 60335-2-29</p> <p>Schall-Leistungspegel: Noise level: Niveau sonore : Geluidsniveau: Ljudnivå: Støjniveau: Áánitaso: Livello acustico: Nivel de ruido: Nivel de ruído: Poziom hałas: Zajszint:</p> <p>gemessen/ garantiert measured/ guaranteed mesuré/ garanti gemeten/ gegarandeerd uppmätt/ garanterat mält/ garanteret mittattu/ taattu misurato/ garantito medido/ garantizado medido/ garantido zmierzony/ gwarantowany mért/ garantált</p> <p>Hladina hluku: Hladiny hluku: Επίπεδο θορύβου: Raven zvočne moči: Razina buke: Nivel de zgomot: Ниво на шум: Műratase: Triukšmo lygis: Trokšņa līmenis :</p> <p>naměřená/zaručená nameřená/zaručené μετρημένο/εγγυημένο izmerjena/ zagotovljena mjerena/ zajamčena măsurat/ garantat измерено/ гарантирано mērodatu/ garantēti išmatuotas/ garantuojamas mērītais/ garantētais</p> <p>Art. 5041: 88 dB (A)/89 dB (A)</p>	<p>Anbringningsjahr der CE-Kennzeichnung: Year of CE marking: Année d'apposition du marquage CE : Installatiejaar van de CE-aanduiding: Märkningsår: CE-Mærkningsår: CE-merkin kiinnitysvuosi: Anno di applicazione della certificazione CE: Colocación del distintivo CE: Ano de marcação pela CE: Rok nadania oznakowania CE:</p> <p>CE-jelzés elhelyezésének éve: Rok umístění značky CE: Rok udelenia značky CE: Ετος οήμυδογ CE: Leto namestitve CE-oznake: Godina dobivanja CE oznake: Anul de marcare CE: Година на поставяне на CE-маркировка: CE-mārgistuse paigaldamise aasta: Metai, kada pažymėta CE-ženkle: CE-marķējuma uzlikšanas gads:</p> <p>2016</p>
<p>PowerMax Li-40/41</p>	<p>5041</p>	<p>Ulm, den 21.11.2016 Ulm, 21.11.2016 Fait à Ulm, le 21.11.2016 Ulm, 21-11-2016 Ulm, 2016.11.21. Ulm, 21.11.2016 Ulm, 21.11.2016 Ulm, 21.11.2016 Ulm, 21.11.2016 Ulm, 21.11.2016 Ulm, 21.11.2016 Ulm, 21.11.2016 Ulm, 21.11.2016 Ulm, 21.11.2016 Ulm, 21.11.2016 Ulm, 21.11.2016 Ulm, 21.11.2016 Ulm, 21.11.2016 Ulm, 21.11.2016 Ulm, 21.11.2016 Ulm, 21.11.2016 Ulm, 21.11.2016 Ulm, 21.11.2016 Ulm, 21.11.2016</p>	<p>Der Bevollmächtigte Authorised representative Le mandataire De gevolmachtigde Auktoriserad representant Autoriseret repræsntant Valtuutettu edustaja Persona delegata La persona autorizada O reprezentante Pelnomocnik Meghatalmazott Zplnomocněnc Splnomocnený Ο εξουσιοδοτημένος Proklaščenec Ovlaštena osoba Conducerea tehnică Упълномощен Volitatud esindaja Igalotasis atstovas Pilnvarotā persona</p> <p><i>Reinhard Pompe</i> Reinhard Pompe Vice President</p>
<p>EU-Richtlinien: EC-Directives: Directives CE : EG-richtlijnen: EU-direktiv: EF-direktiver: EY-direktiivit: Directive UE: Directiva CE: Diretivas CE: Dyrektywy WE: EK-irányelvek: Predpisy ES: Smernice EU: Однвич EK: Direktive EU: EC direktive: Directiva CE: Директиви на EO: EU direktiivid: EB direktivos: EK direktivas:</p>	<p>Terméktípus: Druh výrobku: Type de produit: Producttype: Producttype: Producttype: Producttype: Tuotetyypit: Tipo adii produsoto: Tipo de producto: Tipo de produto: Typ produktu:</p> <p>2006/42/EC 2014/30/EC 2000/14/EC 2011/65/EC</p> <p>For model Art. 5041-20: Charger QC40 Art. 9845: 2014/35/EC 2014/30/EC 2011/65/EG</p> <p>Batteries BLI-40/100 (2,6 Ah) Art. 9842/ BLI-40/160 (4,2 Ah) Art. 9843: 2014/30/EG 2011/65/EG</p>	<p>Artikelnummer: Article number: Réfarence : Artikelnummer: Artikelnummer: Tuotennumero: Codice articolo: Referencia: Número de referencia: Numer katalogowy:</p> <p>Cikkszámok: Objednací číslo: Objednávacia číslo: Κωδικός είδους: Številka izdelka: Kataloški broj: Cod article: Артикул номер: Артикулnummer: Dālies numeris: Artikula numurs:</p> <p>Nach 2000/14/EG Art. 14 Anhang VI</p> <p>Conformity Assessment Procedure: according to 2000/14/EC Art.14 Annex VI</p> <p>Documentation déposée: Documentation technique GARDENA, M. Kugler 89079 Ulm</p> <p>Procédure d'évaluation de la conformité : Selon 2000/14/CE art. 14 Annexe VI</p>	

Deutschland / Germany

GARDENA
Manufacturing GmbH
Central Service
Hans-Lorenser-Straße 40
D-89079 Ulm
Produktfragen:
(+49) 731 490-123
Reparaturen:
(+49) 731 490-290
service@gardena.com

Albania

COBALT Sh.p.k.
Rr. Siri Kodra
1000 Tirana

Argentina

Husqvarna Argentina S.A.
Av.del Libertador 5954 –
Piso 11 – Torre B
(C1428ARP) Buenos Aires
Phone: (+54) 11 5194 5000
info.gardena@
ar.husqvarna.com

Armenia

Garden Land Ltd.
61 Tigran Mets
0005 Yerevan

Australia

Husqvarna Australia Pty. Ltd.
Locked Bag 5
Central Coast BC
NSW 2252
Phone: (+61) (0) 2 4352 7400
customer.service@
husqvarna.com.au

Austria / Österreich

Husqvarna Austria GmbH
Industriezeile 36
4010 Linz
Tel.: (+43) 732 77 01 01-485
service.gardena@
husqvarnagroup.com

Azerbaijan

Firm Progress
a. Aliyev Str. 26A
1052 Baku

Belgium

Husqvarna België nv/sa
Gardena Division
Rue Eglise Van Ophem 111
1180 Uccle / Ukkel
Tel.: (+32) 2 720 92 12
info@gardena.be

Bosnia / Herzegovina

SILK TRADE d.o.o.
Industrijska zona Bukva bb
74260 Tešanj

Brazil

Husqvarna do Brasil Ltda
Av. Francisco Matarazzo,
1400 – 19º andar
São Paulo – SP
CEP: 05001-903
Tel: 0800-112252
marketing.br.husqvarna@
husqvarna.com.br

Bulgaria

AGROLAND България АД
бул. 8 Декември, №13
Офис 5
1700 Студентски град
София
Тел.: (+359) 2466 69 10
info@agroland.eu

Canada / USA

GARDENA Canada Ltd.
100 Summerlea Road
Brampton, Ontario L6T 4X3
Phone: (+1) 905 792 9330
info@gardenacanada.com

Chile

Maquinarias Agroforestales
Ltda. (Maga Ltda.)
Santiago, Chile
Avda. Chesterton
8355 comuna Las Condes
Phone: (+56) 2 202 4417
Dalton@maga.cl
Zipcode: 7560330

China

Husqvarna (Shanghai)
Management Co., Ltd.
富世华 (上海) 管理有限公司
3F, Benq Square B,
No207, Song Hong Rd.,
Chang Ning District,
Shanghai, PRC. 200335
上海市长宁区淞虹路207号明
基广场B座3楼, 邮编: 200335

Colombia

Husqvarna Colombia S.A.
Calle 18 No. 68 D-31, zona
Industrial de Montevideo
Bogotá, Cundinamarca
Tel. 571 2922700 ext. 105
jairo.salazar@
husqvarna.com.co

Costa Rica

Compania Exim
Euroiberoamericana S.A.
Los Colegios, Moravia,
200 metros al Sur del Colegio
Saint Francis – San José
Phone: (+506) 297 68 83
exim_euro@racsa.co.cr

Croatia

Husqvarna Austria GmbH
Industriezeile 36
4010 Linz
Tel.: (+43) 732 77 01 01-485
service.gardena@
husqvarnagroup.com

Cyprus

Med Marketing
17 Digeni Akrita Ave
P.O. Box 27017
1641 Nicosia

Czech Republic

Husqvarna Česko s.r.o.
Türkova 2319/5b
149 00 Praha 4 – Chodov
Bezplatná infolinka:
800 100 425
servis@cz.husqvarna.com

Denmark

GARDENA DANMARK
Lejrvej 19, st.
3500 Værløse
Tlf.: (+45) 7026 4770
husqvarna@husqvarna.dk
www.gardena.com/dk

Dominican Republic

BOSQUESA, S.R.L
Carretera Santiago Licey
Km. 5 ½
Esquina Copal II.
Santiago
Dominican Republic
Phone: (+809) 736-0333
joserbosquesa@claro.net.do

Ecuador

Husqvarna Ecuador S.A.
Arupos E1-181 y 10 de
Agosto Quito, Pichincha
Tel. (+593) 22800739
francisco.jacome@
husqvarna.com.ec

Estonia

Husqvarna Eesti OÜ
Valdeku 132
EE-11216 Tallinn
info@gardena.ee

Finland

Oy Husqvarna Ab
Gardena Division
Lautatarhankatu 8 B/PL 3
00581 HELSINKI
www.gardena.fi

France

Husqvarna France
9/11 Allée des pierres mayettes
92635 Gennevilliers Cedex
France
http://www.gardena.com/fr
N° AZUR: 0 810 00 78 23
(Prix d'un appel local)

Georgia

Transporter LLC
8/57 Beliashvili street
0159 Tbilisi, Georgia
Phone: (+995) 322 14 71 71

Great Britain

Husqvarna UK Ltd
Preston Road
Aycliffe Industrial Park
Newton Aycliffe
County Durham
DL5 6UP
info.gardena@
husqvarna.co.uk

Greece

Π. ΠΑΠΑΔΟΠΟΥΛΟΣ ΑΕΒΕ
Λεωφ. Αθηνών 92
Αθήνα
T.K.104 42
Ελλάδα
Τηλ. (+30) 210 5193 100
info@papadopoulos.com.gr

Hungary

Husqvarna Magyarország Kft.
Ezred u. 1-3
1044 Budapest
Telefon: (+36) 1 251-4161
vevoszolgalat.husqvarna@
husqvarna.hu

Iceland

Ö. Johnson & Kaaber
Tunguhalsi 1
110 Reykjavik
ooj@ojk.is

Ireland

Husqvarna UK Ltd
Preston Road
Aycliffe Industrial Park
Newton Aycliffe
County Durham
DL5 6UP
info.gardena@
husqvarna.co.uk

Italy

Husqvarna Italia S.p.A.
Via Santa Vecchia 15
23868 VALMADRERA (LC)
Phone: (+39) 0341.203.111
assistenza.italia@
it.husqvarna.com

Japan

KAUICHI Co. Ltd.
Sumitomo Realty &
Development Kojimachi
BLDG., 8F
5-1 Nibanncyo
Chiyoda-ku
Tokyo 102-0084
Phone: (+81) 33 264 4721
m_ishihara@kaku-ichi.co.jp

Kazakhstan

LAMED Ltd.
155/1, Tazhibayevoy Str.
050060 Almaty
IP Schmidt
Abayavenue 3B
110 005 Kostanay

Korea

Kyung Jin Trading CO.,LTD.
107-4, SunDuk Bld.,
YangJae-dong,
Seocho-gu,
Seoul, (zipcode: 137-891)
Phone: (+82) (0)2 574-6300

Kyrgyzstan

Alye Maki
av. Moladaya Guardir J 3
720014
Bishkek

Latvia

Husqvarna Latvija SIA
Ulbrokas 19A
LV-1021 Riga
info@gardena.lv

Lithuania

UAB Husqvarna Lietuva
Ateities pl. 77C
LT-52104 Kaunas
info@gardena.lt

Luxembourg

Magasins Jules Neuberg
39, rue Jacques Stas
Luxembourg-Gasperich 2549
Case Postale No. 12
Luxembourg 2010
Phone: (+352) 40 14 01
api@neuberg.lu

Mexico

AFOSA
Av. Lopez Mateos Sur # 5019
Col. La Calma 45070
Zapopan, Jalisco
Mexico
Phone: (+52) 33 3818-3434
icornejo@afosa.com.mx

Moldova

Convel S.R.L.
290A Muncesti Str.
2002 Chisinau

Netherlands

Husqvarna Nederland B.V.
GARDENA Division
Postbus 50131
1305 AC ALMERE
Phone: (+31) 36 521 00 10
info@gardena.nl

Neth. Antilles

Jonka Enterprises N.V.
Sta. Rosa Weg 196
P.O. Box 8200
Curaçao
Phone: (+599) 9 767 66 55
pgm@jonka.com

New Zealand

Husqvarna New Zealand Ltd.
PO Box 76-437
Manukau City 2241
Phone: (+64) (0) 9 9202410
support.nz@husqvarna.co.nz

Norway

Husqvarna Norge AS
Gardena Division
Trøskenveien 36
1708 Sarpsborg
info@gardena.no

Peru

Husqvarna Perú S.A.
Jr. Ramón Cárcamo 710
Lima 1
Tel: (+51) 1 3320400 ext. 416
juan.remuzgo@
husqvarna.com

Poland

Husqvarna
Poland Spółka z o.o.
ul. Wysockiego 15 b
03-371 Warszawa
Phone: (+48) 22 330 96 00
gardena@husqvarna.com.pl

Portugal

Husqvarna Portugal, SA
Lagoa - Albarraque
2635 - 595 Rio de Mouro
Tel.: (+351) 21 922 85 30
Fax : (+351) 21 922 85 36
info@gardena.pt

Romania

Madex International Srl
Soseaua Odaii 117-123,
RO 013603 București, S 1
Phone: (+40) 21 352.76.03
madex@ines.ro

Russia / Россия

ООО „Хускварна“
141400, Московская обл.,
г. Химки,
улица Ленинградская,
владение 39, стр.6
Бизнес Центр
„Химки Бизнес Парк“,
помещение ОВ02_04
http://www.gardena.ru

Serbia

Domel d.o.o.
Autoput za Novi Sad bb
11273 Belgrade
Phone: (+381) 1 18 48 88 12
miroslav.jejina@domel.rs

Singapore

Hy-Ray PRIVATE LIMITED
40 Jalan Pemimpin
#02-08 Tat Ann Building
Singapore 577185
Phone: (+65) 6253 2277
shiyang@hyray.com.sg

Slovak Republic

Husqvarna Česko s.r.o.
Türkova 2319/5b
149 00 Praha 4 – Chodov
Bezplatná infolinka:
800 154 044
servis@sk.husqvarna.com

Slovenia

Husqvarna Austria GmbH
Industriezeile 36
4010 Linz
Tel.: (+43) 732 77 01 01-485
service.gardena@
husqvarnagroup.com

South Africa

Husqvarna
South Africa (Pty) Ltd
Postnet Suite 250
Private Bag X6,
Cascades, 3202
South Africa
Phone: (+27) 33 846 9700
info@gardena.co.za

Spain

Husqvarna España S.A.
Calle de Rivas nº 10
28052 Madrid
Phone: (+34) 91 708 05 00
atencioncliente@gardena.es

Suriname

Agrofix n.v.
Verlengde Hogestraat #22
Phone: (+597) 472426
agrofix@sr.net
Pobox : 2006
Paramaribo
Suriname – South America

Sweden

Husqvarna AB
Gardena Division
S-561 82 Huskvarna
gardenaorder@husqvarna.se

Switzerland / Schweiz

Husqvarna Schweiz AG
Consumer Products
Industriestrasse 10
5506 Mägenwil
Phone: (+41) (0) 62 887 37 90
info@gardena.ch

Turkey

Dost Bahçe Diş Ticaret
Mümesillik A.Ş
Yunus Mah. Adil Sok. No:3
Ic Kapi No: 1 Kartal
34873 Istanbul
Phone: (+90) 216 38 93 939
info@dostbahce.com.tr

Ukraine / Україна

ТОВ «Хускварна Україна»
вул. Васильківська, 34,
офіс 204-г
03022, м. Київ
Тел. (+38) 044 498 39 02
info@gardena.ua

Uruguay

FELI SA
Entre Ríos 1083 CP 11800
Montevideo – Uruguay
Tel: (+598) 22 03 18 44
info@felisa.com.uy

Venezuela

Corporación Casa y Jardín C.A.
Av. Caroní, Edif. Trezmen, PB.
Colinas de Bello Monte.
1050 Caracas.
Tlf: (+58) 212 992 33 22
info@casayjardin.net.ve

5041-20.960.04/1218

© GARDENA
Manufacturing GmbH
D-89070 Ulm
http://www.gardena.com