



Husqvarna[®]



550iBTX

Περιεχόμενα

Εισαγωγή.....	2	Μεταφορά, αποθήκευση και απόρριψη.....	21
Ασφάλεια.....	4	Τεχνικά στοιχεία.....	21
Συναρμολόγηση.....	16	Αξεσουάρ.....	23
Λειτουργία.....	17	Δήλωση Συμμόρφωσης ΕΚ.....	24
Συντήρηση.....	19	Σήματα κατατεθέντα.....	24
Αντιμέτωπιση προβλημάτων.....	20		

Εισαγωγή

Επισκόπηση προϊόντος

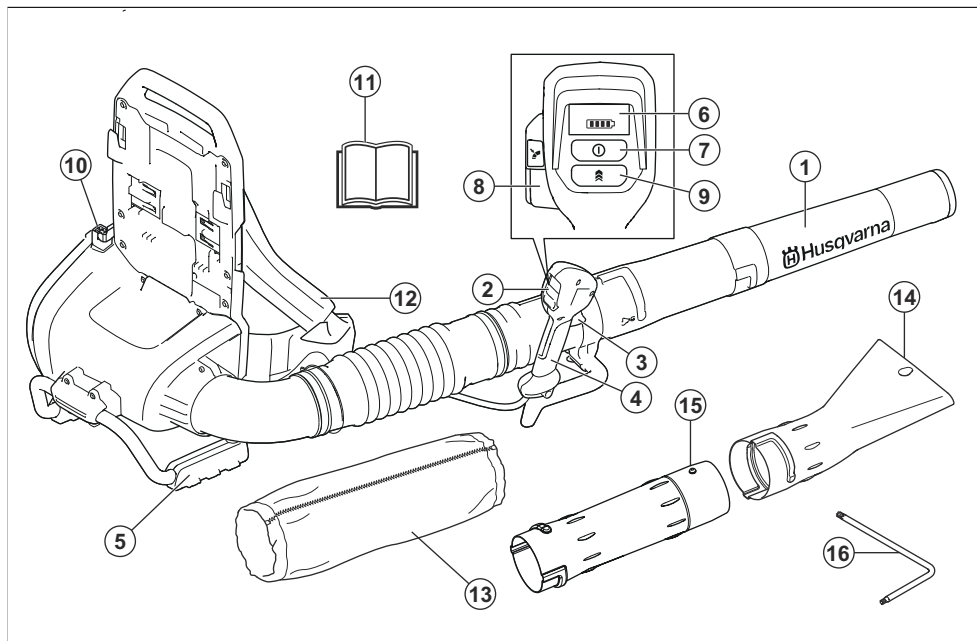

1. Ακροφύσιο φυσητήρα
2. Πληκτρολόγιο
3. Σκανδάλη γκαζιού
4. Χειρολαβή
5. Υποστήριξη
6. Οθόνη με πληκτρολόγιο
7. Κομπι On/Off
8. Cruise control: Ρυθμίστε τη βέλτιστη παροχή αέρα για την εργασία σας
9. Boost mode: Αύξηση παροχής αέρα
10. Σύνδεσμος μπαταρίας
11. Εγχειρίδιο χρήσης
12. Επινώτια εξάρτυση

13. Θήκη
14. Ακροφύσιο επίπεδης δέσμης υγρού
15. Ενδιάμεσος σωλήνας
16. Εξάγωνο κλειδί

Περιγραφή προϊόντος

Το προϊόν είναι ένας επινώτιος φυσητήρας με μπαταρία και ηλεκτρικό μοτέρ.

Εργαζόμεστε συνεχώς για απολαμβάνετε μεγαλύτερη ασφάλεια και υψηλότερη απόδοση κατά τη διάρκεια της εργασίας. Απευθυνθείτε στον αντιπρόσωπο σέρβις για περισσότερες πληροφορίες.

Προβλεπόμενη χρήση

Χρησιμοποιήστε το προϊόν για να φυσήξετε φύλλα και άλλα ανεπιθύμητα υλικά από περιοχές όπως εκτάσεις με γκαζόν, μονοπάτια και ασφαλτοστρωμένοι δρόμοι.

Σύμβολα στο προϊόν



Προειδοποίηση! Ο φυσητήρας μπορεί να είναι επικίνδυνος! Η απρόσεκτη ή λανθασμένη χρήση μπορεί να προκαλέσει σοβαρό ή ακόμη και θανατηφόρο τραυματισμό του χειριστή ή άλλων ατόμων. Είναι ιδιαίτερα σημαντικό να διαβάσετε και να κατανοήσετε το περιεχόμενο του εγχειριδίου χρήσης. Διαβάστε προσεκτικά το εγχειρίδιο χρήσης και βεβαιωθείτε ότι κατανοείτε τις οδηγίες πριν χρησιμοποιήσετε το μηχάνημα.



Πρέπει να χρησιμοποιείτε εγκεκριμένα μέσα προστασίας των ματιών.



Συνεχές ρεύμα.



Εκπομπές θορύβου στο περιβάλλον σύμφωνα με την ευρωπαϊκή οδηγία 2000/14/EK και τη νομοθεσία της Νότιας Νέας Ουαλίας "Κανονισμός για την προστασία των περιβαλλοντικών δράσεων (έλεγχος θορύβου) του 2017". Τα στοιχεία για τις εκπομπές θορύβου βρίσκονται στην ετικέτα του μηχανήματος και στο κεφάλαιο "Τεχνικά στοιχεία".



Τα σύμβολα που βρίσκονται επάνω στο προϊόν ή στη συσκευασία του υποδεικνύουν ότι δεν είναι δυνατός ο χειρισμός του παρόντος προϊόντος ως οικιακού απόβλητου. Αυτό το προϊόν πρέπει να απορρίπτεται σε κατάλληλη εγκατάσταση ανακύκλωσης.



Το προϊόν συμμορφώνεται με τις ισχύουσες οδηγίες ΕΚ.

IPX4

Προστασία από πισίλισματα νερού.



Λυχνία LED προειδοποίησης



Κουμπί εκκίνησης/διακοπής λειτουργίας



Κουμπί Boost mode



Κουμπί Cruise control



Εφόσον το προϊόν διαθέτει ασύρματη τεχνολογία Bluetooth®. Το σύμβολο Bluetooth® επισημαίνεται στην ετικέτα ονόματος του προϊόντος. Ανατρέξτε στην ενότητα *Ασύρματη τεχνολογία Bluetooth® στη σελίδα 18*.



Ο χειριστής του φυσητήρα πρέπει να εξασφαλίζει ότι δεν προσεγγίζουν το μηχάνημα πρόσωπα ή ζώα σε απόσταση μικρότερη των 15 μέτρων. Όταν εργάζονται πολλοί χειριστές στην ίδια τοποθεσία, πρέπει να τηρούν μια απόσταση ασφαλείας τουλάχιστον 15 μέτρων μεταξύ τους. Ο φυσητήρας μπορεί να εκσφενδονίσει αντικείμενα με μεγάλη δύναμη, τα οποία μπορούν να αναπηδήσουν προς τα πίσω. Αυτό μπορεί να έχει ως αποτέλεσμα σοβαρό τραυματισμό των ματιών, αν δεν χρησιμοποιηθεί ο συνιστώμενος εξοπλισμός ασφαλείας.

yyyy ww xxxxx

Η πινακίδα στοιχείων ή το τυπωμένο μέρος με λείζερ δείχνει τον αριθμό σειράς. Το **yyyy** είναι το έτος παραγωγής, το **ww** είναι η εβδομάδα παραγωγής και το **xxxx** είναι ο αλληλοδιάδοχος αριθμός.

Ευθύνη προϊόντος

Όπως αναφέρεται στη νομοθεσία περί ευθύνης για τα προϊόντα, δεν φέρουμε καμία ευθύνη για ζημιές που οφείλονται στο προϊόν μας εάν:

- Το προϊόν έχει επισκευαστεί λανθασμένα.
- Το προϊόν έχει επισκευαστεί με εξαρτήματα που δεν προέρχονται από τον κατασκευαστή ή που δεν έχουν εγκριθεί από τον κατασκευαστή.
- Το προϊόν διαθέτει ένα αξεσουάρ που δεν προέρχεται από τον κατασκευαστή ή που δεν έχει εγκριθεί από τον κατασκευαστή.
- Το προϊόν δεν έχει επισκευαστεί σε εγκεκριμένο κέντρο σέρβις ή από εγκεκριμένη αρχή.

Ορισμοί για την ασφάλεια

Για την επισήμανση ειδικών σημαντικών τμημάτων του εγχειριδίου χρησιμοποιούνται προειδοποιήσεις, συστάσεις προσοχής και σημειώσεις.



ΠΡΟΕΙΔΟΠΟΙΗΣΗ:

Χρησιμοποιείται όταν υπάρχει κίνδυνος τραυματισμού ή θανάτου του χειριστή ή άλλων παριστάμενων ατόμων, αν δεν τηρηθούν οι οδηγίες που παρέχονται στο εγχειρίδιο.



ΠΡΟΣΟΧΗ:

Χρησιμοποιείται όταν υπάρχει κίνδυνος πρόκλησης ζημιάς στο προϊόν, σε άλλα υλικά ή στον παρακείμενο χώρο, αν δεν τηρηθούν οι οδηγίες που παρέχονται στο εγχειρίδιο.

Περιεχόμενα Χρησιμοποιείται για παροχή περισσότερων πληροφοριών, οι οποίες χρειάζονται σε μια δεδομένη κατάσταση.

Εισαγωγή



ΠΡΟΕΙΔΟΠΟΙΗΣΗ:

Διαβάστε όλες τις προειδοποιήσεις ασφαλείας και όλες τις οδηγίες. Η μη τήρηση των προειδοποιήσεων και των οδηγιών μπορεί να προκαλέσει ηλεκτροπληξία, πυρκαγιά ή/και σοβαρό τραυματισμό.

Γενικές προειδοποιήσεις ασφαλείας ηλεκτρικού εργαλείου

Έλεγχος πριν από την εκκίνηση

- Επιθεωρήστε τον χώρο εργασίας. Απομακρύνετε όλα τα σκόρπια αντικείμενα, όπως πέτρες, σπασμένα γυαλιά, καρφιά, ατσαλοσύρματα, σπάγκους κ.λπ, τα οποία μπορεί να εκσφενδονιστούν.
- Αφαιρείτε πάντα τη μπαταρία για να αποτρέψετε ακούσια εκκίνηση του μηχανήματος. Αποσυνδέετε πάντα την μπαταρία προτού εκτελέσετε συντήρηση στο μηχάνημα.
- Πριν τη χρήση του μηχανήματος μετά από

πρόσκρουση, ελέγξτε για ενδείξεις φθοράς ή ζημιάς και επισκευάστε όπως απαιτείται.

- Χρησιμοποιείτε πάντα γνήσια ανταλλακτικά.
- Ο χειριστής του μηχανήματος πρέπει να διασφαλίσει ότι κατά τη διάρκεια της εργασίας δεν προσεγγίζουν το χώρο πρόσωπα ή ζώα σε απόσταση μικρότερη των 15 μέτρων. Όταν εργάζονται πολλοί χειριστές στην ίδια περιοχή, η απόσταση ασφαλείας πρέπει να είναι τουλάχιστον 15 μέτρα.
- Κάντε μία γενική επιθεώρηση στο μηχάνημα πριν από τη χρήση, ανατρέξτε στο πρόγραμμα συντήρησης.
- Για τη χρήση ενδέχεται να ισχύουν εθνικοί ή τοπικοί κανονισμοί. Οι εκάστοτε κανονισμοί πρέπει να τηρούνται.

Προσωπική ασφάλεια

- Να είστε προσεκτικοί, να παρακολουθείτε αυτό που κάνετε και να χρησιμοποιείτε την κοινή λογική όταν χρησιμοποιείτε ένα ηλεκτρικό εργαλείο. Μην χρησιμοποιείτε ηλεκτρικά εργαλεία όταν είστε κουρασμένοι ή υπό την επήρεια ναρκωτικών, αλκοόλ ή φαρμάκων. Μια στιγμή απροσεξίας, κατά το χειρισμό ηλεκτρικών εργαλείων, μπορεί να οδηγήσει σε σοβαρό τραυματισμό.
- Απομακρύνετε τυχόν παριστάμενα άτομα.
- Αυτή η συσκευή δεν προορίζεται για χρήση από άτομα (συμπεριλαμβανομένων των παιδιών) με μειωμένες κινητικές, αισθητήριες ή νοητικές ικανότητες ή με άτομα με έλλειψη γνώσεων και εμπειρίας, εκτός και εάν τελούν υπό την εποπτεία ή καθοδήγηση ατόμου υπεύθυνου για την ασφάλειά τους αναφορικά με τη χρήση αυτού του μηχανήματος. Τα παιδιά πρέπει να εποπτεύονται ώστε να διασφαλιστεί ότι δεν παίζουν με τη συσκευή.
- Ποτέ μην επιτρέπετε σε παιδιά ή άλλα μη εκπαιδευμένα σχετικά με τη χρήση του μηχανήματος άτομα να χρησιμοποιούν το μηχάνημα ή/και τη μπαταρία ή να πραγματοποιούν εργασίες συντήρησης σε αυτό. Η τοπική νομοθεσία πιθανώς να ορίζει την κατάλληλη ηλικία του χρήστη.
- Μην αφήνετε να πλησιάσουν μη εξουσιοδοτημένα άτομα. Παιδιά, ζώα, παριστάμενα άτομα και βοηθοί θα πρέπει να

παραμένουν εκτός της ζώνης ασφαλείας των 15 μέτρων (50 ποδιών). Εάν κάποιο άτομο πλησιάσει, σταματήστε αμέσως το μηχάνημα.

- Αποθηκεύστε τον εξοπλισμό σε χώρο που κλειδώνει, ώστε να μην έχουν πρόσβαση παιδιά και μη εξουσιοδοτημένα άτομα.
- **Φοράτε κατάλληλα ρούχα. Μην φοράτε φαρδιά ρούχα ή κοσμήματα. Φροντίστε ώστε τα μαλλιά, τα ρούχα και τα γάντια σας να βρίσκονται μακριά από τα κινούμενα μέρη.** Τα φαρδιά ρούχα, τα κοσμήματα ή τα μακριά μαλλιά ενδέχεται να πιαστούν σε κινούμενα μέρη.
- Μην χρησιμοποιείτε ποτέ το μηχάνημα εάν είστε κουρασμένοι, έχετε καταναλώσει αλκοόλ ή παίρνετε φάρμακα που μπορεί να επηρεάσουν την όραση, την κρίση ή το συντονισμό σας.
- Φοράτε προσωπικό εξοπλισμό προστασίας. Διαβάστε τις οδηγίες κάτω από την επικεφαλίδα "Προσωπικός εξοπλισμός προστασίας".
- Αφαιρείτε πάντα τη μπαταρία όταν παραδίδετε το μηχάνημα σε άλλο πρόσωπο.
- Να θυμάστε ότι εσείς, ο χειριστής, είστε υπεύθυνος για

τη μη έκθεση ανθρώπων ή αντικειμένων σε ατυχήματα ή κινδύνους.

Χρήση και φροντίδα των ηλεκτρικών εργαλείων

- Μην χρησιμοποιείτε ποτέ το μηχάνημα, εάν έχει τροποποιηθεί με οποιοδήποτε τρόπο από τις αρχικές προδιαγραφές του. Ποτέ μην χρησιμοποιείτε το μηχάνημα κοντά σε εκρηκτικά ή εύφλεκτα υλικά.
- Μην χρησιμοποιείτε ποτέ το μηχάνημα εάν παρουσιάζει πρόβλημα. Εκτελείτε όλους τους ελέγχους ασφαλείας και τηρείτε τις οδηγίες συντήρησης και επισκευής που αναφέρονται στο παρόν εγχειρίδιο. Μερικά μέτρα συντήρησης και επισκευής πρέπει να εκτελούνται από εκπαιδευμένο και ειδικευμένο προσωπικό. Διαβάστε τις οδηγίες κάτω από την επικεφαλίδα Συντήρηση.
- Χρησιμοποιείτε πάντα γνήσια ανταλλακτικά.
- Να βεβαιώνετε πάντα ότι τα ανοίγματα αερισμού δεν έχουν φράξει από υπολείμματα υλικών.
- Όλα τα καλύμματα, τα προστατευτικά και οι λαβές

πρέπει να είναι τοποθετημένα πριν την εκκίνηση.

- Να χρησιμοποιείτε το μηχάνημα μόνο με το φως της ημέρας ή σε συνθήκες καλού φωτισμού.
- Μην χρησιμοποιείτε ποτέ το μηχάνημα όταν επικρατούν άσχημες καιρικές συνθήκες, για παράδειγμα σε ομίχλη, σε βροχή, σε σημεία με νερά ή υγρασία, όταν πνέουν ισχυροί άνεμοι, όταν επικρατεί έντονο κρύο, κίνδυνος πτώσης κεραυνών κ.λπ. Ο υπερβολικά ζεστός καιρός μπορεί να προκαλέσει υπερθέρμανση του μηχανήματος. Η χρήση του προϊόντος σε άσχημες καιρικές συνθήκες είναι κουραστική και μπορεί να προκαλέσει επικίνδυνες συνθήκες, για παράδειγμα ολισθηρές επιφάνειες.
- Εάν εμφανιστούν ασυνήθιστοι κραδασμοί, σταματήστε το μηχάνημα και αφαιρέστε την μπαταρία.
- Περπατάτε, ποτέ μην τρέχετε.

Γενικές οδηγίες ασφαλείας



ΠΡΟΕΙΔΟΠΟΙΗΣΗ:

Προτού χρησιμοποιήσετε το προϊόν, διαβάστε τις παρακάτω

προειδοποιητικές οδηγίες.

- Η λανθασμένη ή απρόσεκτη χρήση του προϊόντος μπορεί να το μετατρέψει σε επικίνδυνο εργαλείο, ικανό να προκαλέσει σοβαρό ή ακόμα και θανατηφόρο τραυματισμό στον χειριστή ή σε άλλα άτομα. Πρέπει να διαβάσετε και να κατανοήσετε το περιεχόμενο του παρόντος εγχειριδίου χρήσης.
- Δεν επιτρέπονται, σε καμία περίπτωση, τροποποιήσεις στη σχεδίαση του προϊόντος χωρίς την έγκριση του κατασκευαστή. Να μην χρησιμοποιείτε ποτέ προϊόν που έχει τροποποιηθεί με οποιονδήποτε τρόπο από τις αρχικές προδιαγραφές του και να χρησιμοποιείτε πάντα γνήσια αξεσουάρ. Η μη εξουσιοδοτημένη εκτέλεση τροποποιήσεων ή/και η χρήση μη γνήσιων αξεσουάρ μπορεί να οδηγήσει σε σοβαρό προσωπικό τραυματισμό ή θάνατο του χειριστή ή άλλων ατόμων. Η εγγύηση μπορεί να μην καλύπτει ζημιές ή νομικές ευθύνες που μπορεί να προκύψουν από τη χρήση μη εγκεκριμένων αξεσουάρ ή ανταλλακτικών.

- Αυτό το προϊόν παράγει ηλεκτρομαγνητικό πεδίο κατά τη λειτουργία του. Το πεδίο αυτό, υπό ορισμένες συνθήκες, μπορεί να προκαλέσει παρεμβολές σε ενεργά ή παθητικά ιατρικά εμφυτεύματα. Προκειμένου να μειωθεί ο κίνδυνος παθήσεων που μπορεί να προκαλέσουν τραυματισμό ή θάνατο, συνιστούμε στα άτομα με ιατρικά εμφυτεύματα να συμβουλευτούν το θεράποντα ιατρό τους και τον κατασκευαστή του ιατρικού εμφυτεύματος, πριν να θέσουν το προϊόν σε λειτουργία.
- Αφαιρέστε την μπαταρία από το προϊόν πριν από τη φόρτιση.

Οδηγίες ασφαλείας για τη λειτουργία



ΠΡΟΕΙΔΟΠΟΙΗΣΗ:

Προτού χρησιμοποιήσετε το προϊόν, διαβάστε τις παρακάτω προειδοποιητικές οδηγίες.

- Εάν προκύψει μια κατάσταση όπου δεν είστε σίγουροι για το πώς πρέπει να προχωρήσετε, θα πρέπει να ζητήσετε τη συμβουλή ειδικού.

Επικοινωνήστε με τον αντιπρόσωπο ή το συνεργείο σας. Αποφεύγετε τις καταστάσεις χρήσης, τις οποίες θεωρείτε πέραν των δυνατοτήτων σας.

- Μην επιτρέπετε σε παιδιά να χρησιμοποιούν το προϊόν ή να βρίσκονται κοντά σε αυτό. Δεδομένου ότι η εκκίνηση του μηχανήματος γίνεται εύκολα, τα παιδιά μπορούν να το θέσουν σε λειτουργία εάν δεν βρίσκονται υπό συνεχή επιτήρηση. Αυτό μπορεί να οδηγήσει σε σοβαρό προσωπικό τραυματισμό. Αποσυνδέετε πάντα την μπαταρία όταν το μηχάνημα δεν βρίσκεται υπό στενή επιτήρηση.
- Βεβαιωθείτε ότι δεν υπάρχουν άτομα ή ζώα σε απόσταση μικρότερη από 15 μέτρα (50 πόδια) κατά τη διάρκεια της εργασίας. Όταν εργάζονται πολλοί χειριστές στην ίδια περιοχή, η απόσταση ασφαλείας πρέπει να είναι τουλάχιστον 15 μέτρα. Διαφορετικά υπάρχει κίνδυνος σοβαρού προσωπικού τραυματισμού. Εάν πλησιάσει κάποιος, απενεργοποιήστε αμέσως το προϊόν. Μην περιστρέφετε ποτέ το προϊόν προς καμία κατεύθυνση, εάν

- δεν ελέγξετε πρώτα πίσω σας για να βεβαιωθείτε ότι δεν υπάρχει κανείς εντός της ζώνης ασφαλείας.
- Βεβαιωθείτε ότι μπορείτε να κινηθείτε και να σταθείτε όρθιοι με ασφάλεια. Ελέγξτε την περιοχή γύρω σας για πιθανά εμπόδια (ρίζες, βράχια, κλαδιά, χαντάκια κ.λπ.) για την περίπτωση που χρειαστεί να μετακινηθείτε ξαφνικά. Να είστε ιδιαίτερα προσεκτικοί όταν εργάζεστε σε έδαφος με κλίση.
 - Να διατηρείτε καλή ισορροπία και σταθερό πάτημα όλη την ώρα. Μην υπερεκτιμάτε τις δυνατότητές σας.
 - Να επιδεικνύετε ιδιαίτερη προσοχή για τυχόν προειδοποιητικά σήματα ή κραυγές όταν φοράτε τα προστατευτικά ακοής. Βγάξτε πάντα τα προστατευτικά ακοής μόλις σταματήσει το προϊόν.
 - Δείξτε ότι νοιάζεστε για τα άτομα γύρω σας αποφεύγοντας τη χρήση του προϊόντος σε ακατάλληλες ώρες, όπως αργά το βράδυ ή νωρίς το πρωί. Τηρείτε τους τοπικούς κανονισμούς και τις ισχύουσες διατάξεις.
 - Μην χρησιμοποιείτε το προϊόν κοντά σε ανοικτά παράθυρα.
 - Χρησιμοποιείτε το προϊόν με την ελάχιστη δυνατή ροή αέρα. Σπανίως χρειάζεται να χρησιμοποιηθεί η πλήρης ροή αέρα και πολλές εργασίες μπορούν να εκτελεστούν με τη μισή ροή αέρα. Η χαμηλότερη ροή αέρα σημαίνει λιγότερο θόρυβο και λιγότερη σκόνη, ενώ είναι πιο εύκολο να διατηρείτε τον έλεγχο των σκουπιδιών που συγκεντρώνονται/ μετακινούνται.
 - Χρησιμοποιήστε τσουγκράνα ή βούρτσα για να αποδεσμεύσετε τα σκουπίδια που είναι κολλημένα στο έδαφος.
 - Διατηρείτε το άνοιγμα του φυσητήρα όσο το δυνατόν πιο κοντά στο έδαφος.
 - Παρακολουθείτε τον περιβάλλοντα χώρο. Μην κατευθύνετε το προϊόν προς άλλα άτομα, ζώα, χώρους αθλοπαιδιών, αυτοκίνητα κ.λπ.
 - Για να ελαχιστοποιήσετε το χρόνο χρήσης του φυσητήρα, μπορείτε να υγράνετε ελαφρώς τις σκονισμένες περιοχές ή να χρησιμοποιήσετε εξοπλισμό ψεκασμού.
 - Πρέπει να προσέχετε την κατεύθυνση του ανέμου. Οι εργασίες γίνονται πιο εύκολα

προς την κατεύθυνση του ανέμου.

- Αν το προϊόν αρχίσει να δονείται με ασυνήθιστο τρόπο, διακόψτε τη λειτουργία του και αφαιρέστε την μπαταρία.
- Η χρήση του προϊόντος για μετακίνηση μεγάλων σωρών είναι χρονοβόρα και παράγει περιττό θόρυβο.
- Πρέπει να καθαρίζετε την περιοχή μετά το τέλος της εργασίας. Βεβαιωθείτε ότι δεν έχετε ωθήσει με τον αέρα σκουπίδια στον κήπο κάποιου άλλου.
- Μην τρέχετε ενώ χρησιμοποιείτε το προϊόν.
- Τα ισχυρά ρεύματα αέρα μπορεί να μετακινήσουν αντικείμενα με τόσο μεγάλη ταχύτητα ώστε να αναπηδήσουν και να προκαλέσουν σοβαρό τραυματισμό στα μάτια.

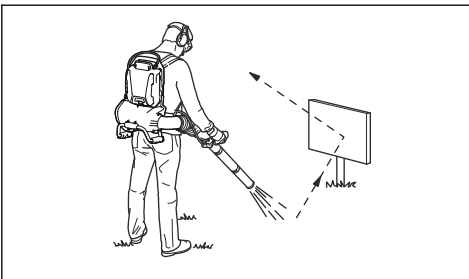

- Μην κατευθύνετε τη ροή του αέρα προς ανθρώπους ή ζώα.

- Προτού συναρμολογήσετε ή αποσυναρμολογήσετε αξεσουάρ ή άλλα εξαρτήματα, πρέπει να σβήνετε τον κινητήρα.
- Μην πλησιάζετε οποιοδήποτε μέλος του σώματός σας σε καυτές επιφάνειες.
- Μην αφήνετε ποτέ το προϊόν κάτω όταν βρίσκεται σε λειτουργία, παρά μόνο αν μπορείτε να το παρακολουθείτε ανεμπόδιστα.
- Δεν πρέπει να χρησιμοποιείτε το προϊόν όταν βρίσκεστε πάνω σε σκάλα ή σκαλωσιά.

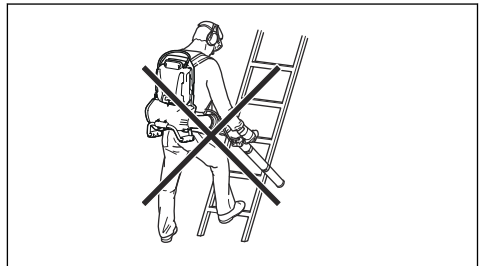

- Μην χρησιμοποιείτε το προϊόν παρά μόνο όταν έχετε τη δυνατότητα να καλέσετε βοήθεια σε περίπτωση ατυχήματος.
- Να προσέχετε τυχόν αντικείμενα που εκτοξεύονται. Υπάρχει κίνδυνος να εκτοξευθούν πέτρες, σκουπίδια κλπ. στα μάτια σας και να προκαλέσουν τύφλωση ή σοβαρό τραυματισμό.

- Χρησιμοποιήστε μια διάταξη προστασίας από ρεύματα διαρροής (RCD) για μέγιστη ασφάλεια. Για την προστασία των χειριστών σε περίπτωση ηλεκτρικής βλάβης, έχει τοποθετηθεί διάταξη προστασίας από ρεύματα διαρροής.
- Αυτό το μηχάνημα είναι φημισμένο για το χαμηλό φορτίο κραδασμών του. Η υπερέκθεση σε κραδασμούς μπορεί να προκαλέσει βλάβη στο κυκλοφορικό ή νευρικό σύστημα σε άτομα με βεβαρημένο κυκλοφορικό. Εάν αισθανθείτε συμπτώματα υπερέκθεσης σε κραδασμούς, επικοινωνήστε με το γιατρό σας. Παραδείγματα τέτοιων συμπτωμάτων είναι το μούδιασμα, η απώλεια αίσθησης, οι σουβλιές, ο πόνος, η μυϊκή ατονία και η αλλαγή στο χρώμα ή την κατάσταση του δέρματος. Τα συμπτώματα αυτά συνήθως εμφανίζονται στα δάκτυλα, τα χέρια ή τους καρπούς.
- Το προϊόν πρέπει να χρησιμοποιείται μόνο για το σκοπό για τον οποίο προορίζεται.
- Δεν είναι δυνατό να καλυφθούν όλες οι περιπτώσεις που ενδέχεται να

συναντήσετε. Πρέπει πάντα να είστε προσεκτικοί και να χρησιμοποιείτε την κοινή λογική. Αποφεύγετε καταστάσεις τις οποίες θεωρείτε πέραν των δυνατοτήτων σας. Αν δεν είστε σίγουροι για τις διαδικασίες χειρισμού, αφού διαβάσετε αυτές τις οδηγίες, θα πρέπει να συμβουλευτείτε κάποιον ειδικό πριν συνεχίσετε.

- Πρέπει πάντα να φοράτε την εξάρτηση όταν εργάζεστε με το προϊόν. Σε αντίθετη περίπτωση, δεν θα μπορείτε να ελιχθείτε με ασφάλεια με αποτέλεσμα να προκληθεί τραυματισμός σε εσάς ή/και σε άλλους.

Προσωπικός εξοπλισμός προστασίας



ΠΡΟΕΙΔΟΠΟΙΗΣΗ:

Προτού χρησιμοποιήσετε το προϊόν, διαβάστε τις παρακάτω προειδοποιητικές οδηγίες.

- Όταν χρησιμοποιείτε το προϊόν, να φοράτε πάντα εγκεκριμένο προσωπικό εξοπλισμό προστασίας. Ο προσωπικός εξοπλισμός προστασίας δεν μπορεί να

εξαλείψει τον κίνδυνο τραυματισμών, ωστόσο μειώνει τη σοβαρότητά τους σε περίπτωση ατυχήματος. Ο αντιπρόσωπος θα σας βοηθήσει να επιλέξετε το σωστό εξοπλισμό.

- Η μακροχρόνια έκθεση στο θόρυβο μπορεί να προκαλέσει βλάβη στην ακοή. Κατά κανόνα, τα προϊόντα που λειτουργούν με μπαταρία είναι σχετικά αθόρυβα αλλά μπορεί να προκληθεί βλάβη από τον συνδυασμό επιπέδου θορύβου και μακροχρόνιας χρήσης. Η συνιστά οι χειριστές να χρησιμοποιούν προστατευτικά ακοής όταν χειρίζονται προϊόντα για συνεχές διάστημα της ημέρας. Οι χρήστες που χρησιμοποιούν το προϊόν σε συνεχή και τακτική βάση πρέπει να ελέγχουν τακτικά την ακοή τους. Λάβετε υπόψη ότι τα προστατευτικά ακοής περιορίζουν τη δυνατότητα να ακούτε ήχους και προειδοποιητικά σήματα.

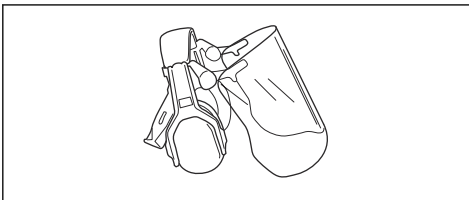

- Χρησιμοποιήστε εγκεκριμένη προστασία των ματιών. Εάν χρησιμοποιείτε προστατευτικό γείσο, πρέπει επίσης να χρησιμοποιείτε πάντα εγκεκριμένα προστατευτικά γυαλιά. Τα εγκεκριμένα προστατευτικά γυαλιά πρέπει να συμμορφώνονται με το πρότυπο ANSI Z87.1 στις Η.Π.Α. ή το πρότυπο EN 166 στις χώρες της Ε.Ε.

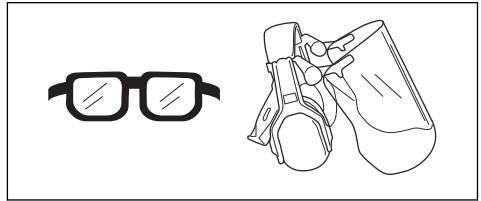

- Να φοράτε ρούχα από ανθεκτικό ύφασμα. Να φοράτε πάντα ανθεκτικό μακρύ παντελόνι και μακριά μανίκια. Να μην φοράτε φαρδιά ρούχα που μπορεί να πιαστούν σε κλωνάρια και κλαδιά. Να μην φοράτε κοσμήματα, κοντά παντελόνια, σανδάλια και να μην είστε ξυπόλυτοι. Να δένετε τα μαλλιά σας με ασφάλεια πάνω από το ύψος των ώμων.

- Να φροντίζετε να υπάρχει εξοπλισμός πρώτων βοηθειών σε κοντινή απόσταση.

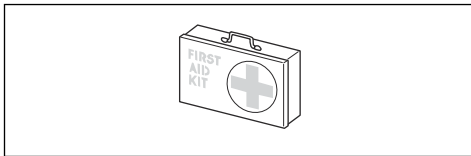

- Όταν υπάρχει κίνδυνος σκόνης θα πρέπει να χρησιμοποιείτε μάσκα αναπνοής.

Συσκευές ασφαλείας στο προϊόν



ΠΡΟΕΙΔΟΠΟΙΗΣΗ:

Προτού χρησιμοποιήσετε το προϊόν, διαβάστε τις παρακάτω προειδοποιητικές οδηγίες.

- Σε αυτή την ενότητα περιγράφονται τα χαρακτηριστικά ασφαλείας του προϊόντος, ο σκοπός του καθώς και ο τρόπος διεξαγωγής των ελέγχων και της συντήρησης για τη διασφάλιση της σωστής λειτουργίας του. Δείτε τις οδηγίες στην ενότητα *Επισκόπηση προϊόντος στη σελίδα 2*, για να μάθετε πού βρίσκονται αυτά τα εξαρτήματα στο προϊόν.
- Η διάρκεια ζωής του προϊόντος μπορεί να μειωθεί και ο κίνδυνος ατυχημάτων να

αυξηθεί, εάν η συντήρηση του προϊόντος δεν πραγματοποιείται σωστά και εάν το σέρβις ή/και οι επισκευές δεν εκτελούνται επαγγελματικά. Εάν χρειαστείτε περισσότερες πληροφορίες, επικοινωνήστε με τον πλησιέστερο αντιπρόσωπο σέρβις.

- Μην χρησιμοποιείτε ποτέ ένα προϊόν με ελαττωματικά εξαρτήματα ασφαλείας. Ο εξοπλισμός ασφαλείας του προϊόντος πρέπει να επιθεωρείται και να συντηρείται όπως περιγράφεται σε αυτήν την ενότητα. Εάν το προϊόν αποτύχει σε οποιονδήποτε από αυτούς τους ελέγχους, επικοινωνήστε με τον αντιπρόσωπο σέρβις για την επισκευή του.
- Για όλες τις εργασίες σέρβις και επισκευής στο προϊόν απαιτείται ειδική εκπαίδευση. Αυτό ισχύει ιδιαίτερα για τον εξοπλισμό ασφαλείας του προϊόντος. Εάν το προϊόν δεν ολοκληρώσει επιτυχώς οποιονδήποτε από τους ελέγχους που περιγράφονται παρακάτω, πρέπει να επικοινωνήστε με τον αντιπρόσωπο σέρβις. Όταν αγοράζετε οποιοδήποτε από τα προϊόντα μας, εγγυόμαστε

τη διαθεσιμότητα επαγγελματικών επισκευών και σέρβις. Εάν το κατάστημα λιανικής πώλησης απ' όπου προμηθευτήκατε το προϊόν δεν είναι αντιπρόσωπος σέρβις, ζητήστε από το κατάστημα τη διεύθυνση του πλησιέστερου αντιπροσώπου σέρβις.

Έλεγχος των στοιχείων αλληλεπίδρασης με τον χρήστη

1. Πατήστε παρατεταμένα το κουμπί εκκίνησης/διακοπής λειτουργίας (A).

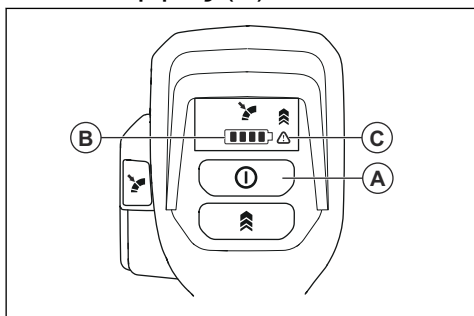

- a) Το προϊόν είναι ενεργοποιημένο, όταν η λυχνία LED (B) είναι αναμμένη.
- b) Το προϊόν είναι απενεργοποιημένο, όταν η λυχνία LED (B) είναι σβηστή.

2. Ανατρέξτε στην ενότητα *Στοιχεία αλληλεπίδρασης με το χρήστη στη σελίδα 20* αν η προειδοποιητική ένδειξη (C) είναι αναμμένη ή αναβοσβήνει.

Για να ελέγξετε τη σκανδάλη γκαζιού

- Πιέστε στιγμιαία τη σκανδάλη γκαζιού για να βεβαιωθείτε ότι κινείται ελεύθερα.

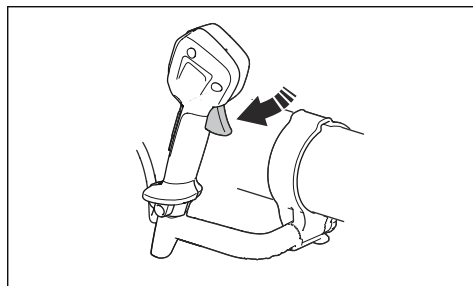

Ασφάλεια εξάρτυσης



ΠΡΟΕΙΔΟΠΟΙΗΣΗ:

Διαβάστε την παρακάτω προειδοποίηση προτού χρησιμοποιήσετε το προϊόν.

Πρέπει πάντα να φοράτε την εξάρτυση όταν εργάζεστε με το προϊόν. Σε αντίθετη περίπτωση, δεν θα μπορείτε να εκτελέσετε το χειρισμό με ασφάλεια και μπορεί να προκληθεί τραυματισμός σε εσάς ή/και σε άλλους. Βεβαιωθείτε ότι η ζώνη μέσης και

η ζώνη στήθους είναι κουμπωμένες και σωστά ρυθμισμένες. Μια μη κουμπωμένη ζώνη μπορεί να παγιδευτεί ή να αναρροφηθεί στον ανεμιστήρα του μηχανήματος.



Χρήση της λειτουργίας γρήγορης απασφάλισης

Σε περίπτωση έκτακτης ανάγκης, ο επινώπιος φυσητήρας αφαιρείται γρήγορα.

1. Πιέστε τα κλιπ και αφαιρέστε τους ιμάντες.

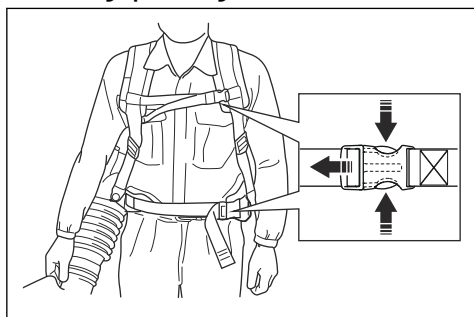

2. Αφαιρέστε την εξάρτηση.

Οδηγίες ασφαλείας για τη συντήρηση



ΠΡΟΕΙΔΟΠΟΙΗΣΗ:

Προτού εκτελέσετε εργασίες συντήρησης στο προϊόν, διαβάστε τις παρακάτω προειδοποιητικές οδηγίες.

- Πρέπει να αφαιρείτε την μπαταρία προτού εκτελέσετε εργασίες συντήρησης, άλλους ελέγχους ή συναρμολόγηση του προϊόντος.
- Ο χειριστής πρέπει να εκτελεί μόνο τις εργασίες συντήρησης και σέρβις που υποδεικνύονται στο παρόν εγχειρίδιο χρήσης. Για πιο εκτεταμένες εργασίες συντήρησης και σέρβις, απευθυνθείτε στον τοπικό αντιπρόσωπο σέρβις.
- Διατηρείτε σφιγμένα όλα τα παξιμάδια, τα μπουλόνια και τις βίδες, ώστε το προϊόν να λειτουργεί με ασφάλεια.
- Πρέπει να αντικαθιστάτε αμέσως οποιαδήποτε εξαρτήματα έχουν φθαρεί ή υποστεί ζημιά.
- Εάν δεν κάνετε συντήρηση στο προϊόν, μειώνεται ο κύκλος ζωής του και αυξάνεται ο κίνδυνος ατυχημάτων.

- Απαιτείται ειδική εκπαίδευση για όλες τις εργασίες συντήρησης και επισκευής, ειδικά για τις διατάξεις ασφαλείας στο προϊόν. Αν δεν ολοκληρωθούν με επιτυχία όλοι οι έλεγχοι που περιγράφονται στο παρόν εγχειρίδιο χρήσης μετά από τη

συντήρηση, απευθυνθείτε στον τοπικό αντιπρόσωπο σέρβις. Εγγυόμαστε ότι υπάρχει δυνατότητα επαγγελματικής επισκευής και σέρβις για το προϊόν σας.

- Χρησιμοποιείτε πάντα γνήσια ανταλλακτικά.

Συναρμολόγηση

Εισαγωγή



ΠΡΟΕΙΔΟΠΟΙΗΣΗ: Προτού συναρμολογήσετε το προϊόν, διαβάστε και κατανοήστε το κεφάλαιο για την ασφάλεια.

Συναρμολόγηση του σωλήνα και της λαβής στο προϊόν

1. Τοποθετήστε τον σφιγκτήρα (B) στον εύκαμπτο σωλήνα (C) και συνδέστε τον εύκαμπτο σωλήνα στην έξοδο του φυσητήρα (A).

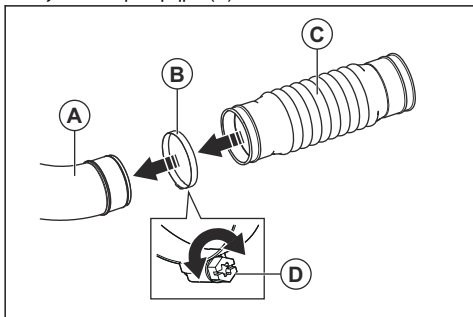

2. Φροντίστε να τοποθετήσετε τη βίδα του σφιγκτήρα (D) όπως υποδεικνύεται στην εικόνα. Σφίξτε τη βίδα.
3. Τοποθετήστε τον ιμάντα μεταφοράς (O) στον οδηγό του περιστρεφόμενου συνδέσμου (H).

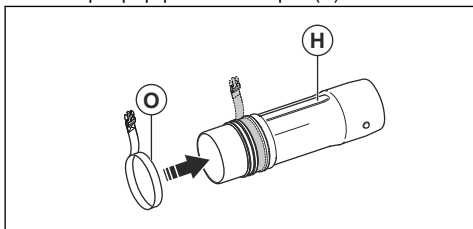

4. Τοποθετήστε τον σφιγκτήρα (B) στον εύκαμπτο σωλήνα (C) και συνδέστε τον περιστρεφόμενο σύνδεσμο (H).

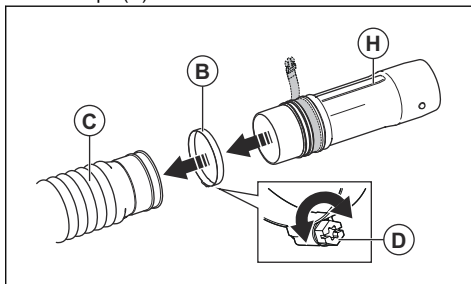

5. Φροντίστε να τοποθετήσετε τη βίδα του σφιγκτήρα (D) όπως υποδεικνύεται στην εικόνα. Σφίξτε τη βίδα.
6. Ευθυγραμμίστε τις χειρόβιδες (J) σε κάθε πλευρά του περιστρεφόμενου συνδέσμου (H).
7. Τοποθετήστε το χειριστήριο ελέγχου (I) στον οδηγό (K) του περιστρεφόμενου συνδέσμου (H). Βεβαιωθείτε ότι η βίδα του χειριστηρίου ελέγχου βρίσκεται στην κάτω πλευρά του σωλήνα ελέγχου.

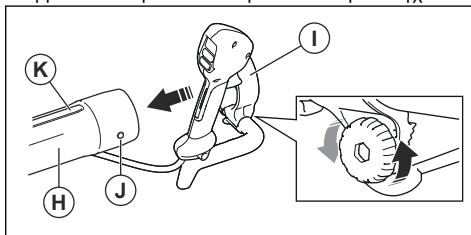

8. Σφίξτε πλήρως τη βίδα στο χειριστήριο ελέγχου.

9. Συνδέστε τον ενδιάμεσο σωλήνα (L) στον περιστρεφόμενο σύνδεσμο (H). Βεβαιωθείτε ότι η χειρόβιδα (J) είναι ευθυγραμμισμένη με τον οδηγό του ενδιάμεσου σωλήνα.

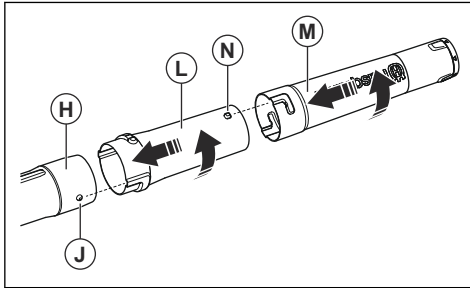

10. Περιστρέψτε πλήρως τον ενδιάμεσο σωλήνα για να κλειδώσετε τον σωλήνα ελέγχου και τον ενδιάμεσο σωλήνα.
11. Συνδέστε τον σωλήνα του φυσητήρα (M) στον ενδιάμεσο σωλήνα (L). Βεβαιωθείτε ότι η χειρόβιδα (N) στον ενδιάμεσο σωλήνα είναι στραμμένη προς τα πάνω και μπαίνει στον οδηγό του σωλήνα του φυσητήρα.
12. Περιστρέψτε πλήρως τον σωλήνα του φυσητήρα για να κλειδώσετε τον ενδιάμεσο σωλήνα και τον ίδιο το σωλήνα του φυσητήρα.
13. Συνδέστε το χιτώنيό γύρω από τον εύκαμπτο σωλήνα και το καλώδιο, όπως φαίνεται στην εικόνα. Κλείστε το φερμουάρ.

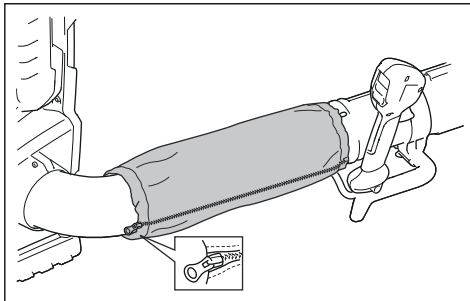

Για να ρυθμίσετε την εξάρτηση

Εάν η εξάρτηση και το προϊόν ρυθμιστούν σωστά, ο χειρισμός διευκολύνεται. Ρυθμίστε την εξάρτηση για να επιτύχετε την καλύτερη θέση χειρισμού.

1. Φορέστε την εξάρτηση του προϊόντος.

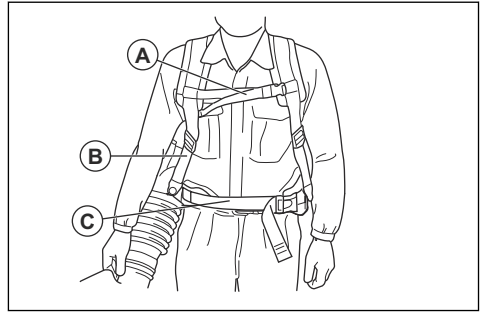

2. Συνδέστε τον μάντα των γοφών με το κλιπ (C). Σφίξτε τον μάντα μέχρι να στηριχθεί το βάρος του προϊόντος στους γοφούς σας.
3. Σφίξτε τους πλευρικούς μάντες (B) μέχρι το προϊόν να ακουμπήσει σφιχτά στο σώμα σας.
4. Συνδέστε τον μάντα στέρνου στο κλιπ (A).
5. Σφίξτε τον μάντα.

Τοποθέτηση του προϊόντος στη θέση μεταφοράς

1. Γυρίστε το σωλήνα του φυσητήρα προς τα αριστερά μέχρι να δείχνει προς τα επάνω.

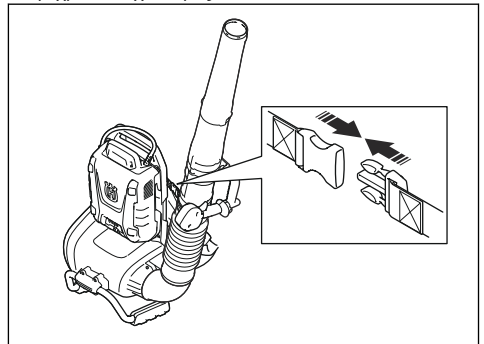

2. Συνδέστε το κλιπ μεταφοράς.

Λειτουργία

Εισαγωγή



ΠΡΟΕΙΔΟΠΟΙΗΣΗ: Προτού χρησιμοποιήσετε το προϊόν, διαβάστε και κατανοήστε το κεφάλαιο για την ασφάλεια.

Husqvarna Connect

Η Husqvarna Connect είναι μια δωρεάν εφαρμογή για τη φορητή συσκευή σας. Η εφαρμογή Husqvarna Connect παρέχει εκτεταμένες λειτουργίες για το προϊόν σας Husqvarna.

- Περισσότερες πληροφορίες για το προϊόν.

- Πληροφορίες και βοήθεια για τα ανταλλακτικά και το σέρβις του προϊόντος.

Ασύρματη τεχνολογία Bluetooth®

Τα προϊόντα με ενσωματωμένη ασύρματη τεχνολογία Bluetooth® μπορούν να συνδέονται με κινητές συσκευές και επιτρέπουν στο χρήστη να χρησιμοποιήσει πρόσθετες λειτουργίες.

Το σύμβολο της ασύρματης τεχνολογίας Bluetooth® ανάβει όταν η κινητή συσκευή είναι συνδεδεμένη στο προϊόν.

Για να αρχίσετε να χρησιμοποιείτε το προϊόν Husqvarna Connect

1. Κατεβάστε την εφαρμογή Husqvarna Connect στη φορητή συσκευή σας.
2. Εγγραφείτε στην εφαρμογή Husqvarna Connect.
3. Ακολουθήστε τα βήματα των οδηγιών που θα βρείτε στην εφαρμογή Husqvarna Connect για να συνδέσετε και να καταχωρήσετε το προϊόν.

Περιεχόμενα Η εφαρμογή Husqvarna Connect δεν είναι διαθέσιμη για λήψη σε όλες τις αγορές.

Για να συνδέσετε την μπαταρία στο προϊόν



ΠΡΟΕΙΔΟΠΟΙΗΣΗ: Στο προϊόν πρέπει να χρησιμοποιείτε μόνο γνήσιες μπαταρίες Husqvarna.

1. Βεβαιωθείτε ότι η μπαταρία είναι πλήρως φορτισμένη.
2. Τραβήξτε προς τα έξω τις λαβές ασφάλισης.
3. Τοποθετήστε την μπαταρία στην επινώτια θήκη.

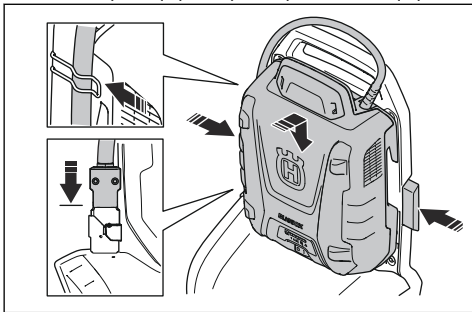

4. Πιέστε τις λαβές ασφάλισης για να ασφαλίσετε την μπαταρία.
5. Συνδέστε το καλώδιο στον σύνδεσμο.
6. Τοποθετήστε το καλώδιο στο κλιπ στην επινώτια θήκη.

Εκκίνηση λειτουργίας του προϊόντος

1. Για να θέσετε σε λειτουργία την μπαταρία πλάτης, πατήστε το κουμπί εκκίνησης που βρίσκεται πάνω στην μπαταρία. Μην προχωρήσετε στα παρακάτω βήματα εάν δεν ανάψει η πράσινη λυχνία LED.

Περιεχόμενα Αφού τεθεί σε λειτουργία η μπαταρία πλάτης, πρέπει να παρέλθει ένας χρόνος εκκίνησης περίπου 4 δευτερολέπτων. Κατά τη διάρκεια της εκκίνησης τίθενται σε λειτουργία οι ανεμιστήρες και αναβοσβήνουν οι πράσινες λυχνίες LED στην μπαταρία. Όταν παραμείνουν σταθερά αναμμένες οι πράσινες λυχνίες LED στην μπαταρία, το προϊόν είναι έτοιμο για εκκίνηση.

2. Πατήστε παρατεταμένα το κουμπί εκκίνησης μέχρι να ανάψει η πράσινη λυχνία LED στα στοιχεία αλληλεπίδρασης με τον χρήστη.

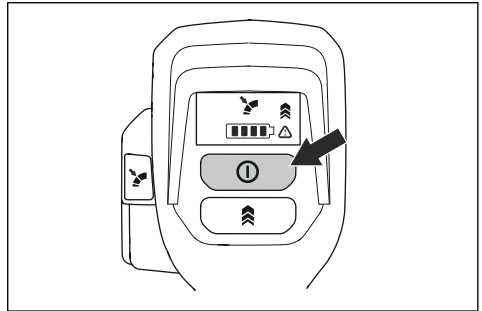

Διακοπή λειτουργίας του προϊόντος

1. Αφήστε τη σκανδάλη γκαζιού.
2. Πατήστε παρατεταμένα το κουμπί διακοπής λειτουργίας μέχρι να σβήσει η πράσινη λυχνία LED.
3. Αφαιρέστε το καλώδιο από το κλιπ στην επινώτια θήκη.
4. Τραβήξτε τις λαβές ασφάλισης για να απασφαλίσετε την μπαταρία.

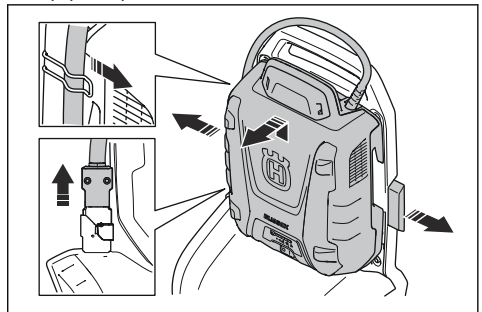

5. Αποσυνδέστε το καλώδιο από τον σύνδεσμο.
6. Αφαιρέστε την μπαταρία από το προϊόν.

Περιεχόμενα Εάν η μπαταρία πλάτης δεν χρησιμοποιηθεί για περισσότερο από 30 λεπτά, απενεργοποιείται αυτόματα. Για να θέσετε σε λειτουργία την μπαταρία πλάτης, πατήστε το κουμπί εκκίνησης που βρίσκεται πάνω στην μπαταρία.

Λειτουργία του προϊόντος

1. Πατήστε τη σκανδάλη γκαζιού για να επιλέξετε τη βέλτιστη παροχή αέρα για την εργασία που εκτελείτε.

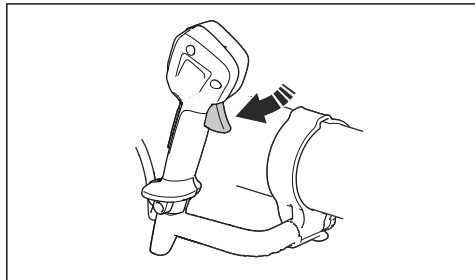

2. Πατήστε το κουμπί Cruise control για να ορίσετε την επιλεγμένη παροχή αέρα. Η λυχνία LED ανάβει.

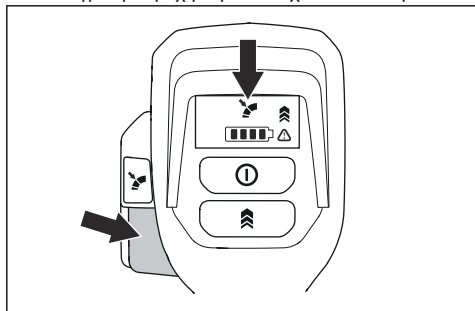

3. Συνεχίστε τη λειτουργία με την επιλεγμένη παροχή αέρα. Δεν είναι απαραίτητο να πατήσετε τη σκανδάλη γκαζιού.
4. Για να αυξήσετε την παροχή αέρα, πατήστε τη σκανδάλη γκαζιού. Όταν απελευθερώνεται η σκανδάλη γκαζιού, η παροχή αέρα επανέρχεται στην ρύθμιση που έγινε στο βήμα 2.
5. Αφήστε τη σκανδάλη γκαζιού και πατήστε το κουμπί Cruise control για να διακόψετε τη λειτουργία Cruise control.

Αύξηση της παροχής αέρα στο μέγιστο

1. Θέστε το προϊόν σε λειτουργία. Ανατρέξτε στην ενότητα *Εκκίνηση λειτουργίας του προϊόντος στη σελίδα 18*.
2. Πατήστε το κουμπί Boost mode για να επιτρέψετε τη χρήση της μέγιστης παροχής αέρα με το πάτημα της σκανδάλης γκαζιού. Η λυχνία LED ανάβει για να υποδείξει ότι η λειτουργία Boost mode είναι ενεργή. Η λειτουργία Boost mode δεν έχει χρονικό όριο.

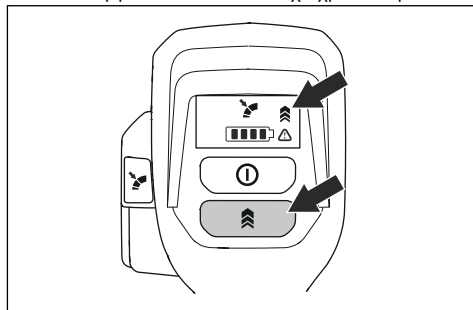

3. Πατήστε ξανά το κουμπί Boost mode για να διακόψετε τη λειτουργία Boost mode.

Συντήρηση

Εισαγωγή



ΠΡΟΕΙΔΟΠΟΙΗΣΗ: Προτού εκτελέσετε οποιαδήποτε εργασία

συντήρησης, πρέπει να διαβάσετε και να κατανοήσετε το κεφάλαιο για την ασφάλεια.

Πρόγραμμα συντήρησης

Συντήρηση	Καθημερινά	Κάθε εβδομάδα	Κάθε μήνα
Καθαρίστε τις εξωτερικές επιφάνειες του προϊόντος με ένα καθαρό, στεγνό πανί. Μην χρησιμοποιείτε νερό.	X		
Φροντίστε να διατηρείτε τις λαβές στεγνές και καθαρές. Απομακρύνετε το λάδι ή το γράσο.	X		

Συντήρηση	Καθημερινά	Κάθε εβδομάδα	Κάθε μήνα
Βεβαιωθείτε ότι το κουμπί εκκίνησης/διακοπής λειτουργίας λειτουργεί σωστά και δεν έχει υποστεί ζημιά.	X		
Βεβαιωθείτε ότι η σκανδάλη γκαζιού λειτουργεί σωστά.	X		
Βεβαιωθείτε ότι τα παξιμάδια και οι βίδες είναι σφιγμένα.	X		
Βεβαιωθείτε ότι τα κουμπιά απασφάλισης της μπαταρίας λειτουργούν σωστά και ασφαλίζουν την μπαταρία στη θέση της.	X		
Βεβαιωθείτε ότι όλοι οι σύνδεσμοι, οι συνδέσεις και τα καλώδια δεν έχουν υποστεί ζημιά. Αφαιρέστε τη βρομιά.		X	
Βεβαιωθείτε ότι οι σύνδεσμοι της μπαταρίας δεν έχουν υποστεί ζημιά.			X

Για να ελέγξετε το στόμιο εισαγωγής αέρα

- Βεβαιωθείτε ότι το άνοιγμα εισαγωγής αέρα δεν είναι φραγμένο.

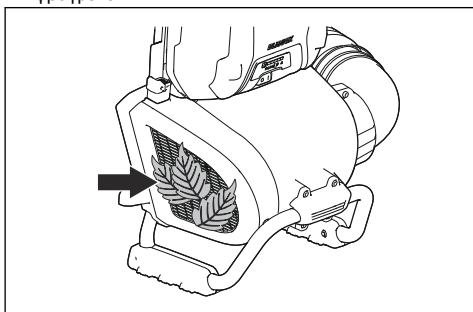

- Αν χρειάζεται, διακόψτε τη λειτουργία του προϊόντος και απομακρύνετε οποιαδήποτε ανεπιθύμητα υλικά.



ΠΡΟΣΟΧΗ: Εάν φράξει το άνοιγμα εισαγωγής αέρα, μειώνεται η απόδοση

του προϊόντος και μπορεί να προκληθεί υπερθέρμανση του μοτέρ.

Για να καθαρίσετε το προϊόν, την μπαταρία και το φορτιστή της μπαταρίας

- Πρέπει να καθαρίζετε το προϊόν με στεγνό πανί μετά από κάθε χρήση.
- Καθαρίστε την μπαταρία και τον φορτιστή της μπαταρίας με ένα στεγνό πανί. Διατηρήστε τις ράβδους οδήγησης της μπαταρίας καθαρές.
- Βεβαιωθείτε ότι τα παρακάτω εξαρτήματα είναι καθαρά προτού συνδέσετε την μπαταρία στον φορτιστή ή στο προϊόν:
 - Οι ακροδέκτες στο καλώδιο της μπαταρίας πλάτης.
 - Οι ακροδέκτες στον προσαρμογέα της μπαταρίας πλάτης.
 - Οι ακροδέκτες στον φορτιστή της μπαταρίας.
 - Οι ακροδέκτες στον επινώπιο φυσητήρα.

Αντιμετώπιση προβλημάτων

Στοιχεία αλληλεπίδρασης με το χρήστη

Στοιχεία αλληλεπίδρασης με το χρήστη	Πιθανά σφάλματα	Πιθανή ενέργεια
Η πράσινη λυχνία LED αναβοσβήνει	Χαμηλή τάση μπαταρίας.	Φορτίστε την μπαταρία.
Η κόκκινη λυχνία LED σφάλματος αναβοσβήνει	Απόκλιση θερμοκρασίας.	Αφήστε το προϊόν να κρυώσει.

Στοιχεία αλληλεπίδρασης με το χρήστη	Πιθανά σφάλματα	Πιθανή ενέργεια
Το προϊόν δεν εκκινείται	Ρύποι στους συνδέσμους μπαταρίας.	Καθαρίστε με συμπιεσμένο αέρα ή μαλακή βούρτσα.
	Η μπαταρία είναι απενεργοποιημένη.	Ενεργοποιήστε την μπαταρία.
Η κόκκινη λυχνία LED σφάλματος αναβοσβήνει	Το προϊόν χρειάζεται σέρβις.	Επικοινωνήστε με τον αντιπρόσωπο σέρβις.

Μεταφορά, αποθήκευση και απόρριψη

Μεταφορά και αποθήκευση

- Πρέπει να τηρείτε τις ειδικές απαιτήσεις που αναγράφονται στη συσκευασία και στις ετικέτες σχετικά με την εμπορική μεταφορά. Οι απαιτήσεις αυτές πρέπει επίσης να τηρούνται από οποιουδήποτε τρίτους και από τους διαμετακομιστές.
- Απευθυνθείτε σε ένα άτομο ειδικά εκπαιδευμένο στα επικίνδυνα υλικά προτού στείλετε το προϊόν. Να τηρείτε όλους τους ισχύοντες εθνικούς κανονισμούς.
- Κατά τη φύλαξη ή τη μεταφορά του προϊόντος πρέπει πάντα να αφαιρείτε την μπαταρία.
- Προτού αποθηκεύσετε το προϊόν για μεγάλο χρονικό διάστημα, πρέπει να το καθαρίζετε και να εκτελείτε πλήρες σέρβις.
- Η συσκευή πρέπει να αποθηκεύεται μόνο σε χώρους χωρίς υγρασία.
- Κατά τη μεταφορά, πρέπει να στερεώνετε καλά το προϊόν.

ανακύκλωσης ηλεκτρικού και ηλεκτρονικού εξοπλισμού. Με αυτόν τον τρόπο συμβάλλετε στην προστασία του περιβάλλοντος και των ανθρώπων.

Για περισσότερες πληροφορίες, απευθυνθείτε στις τοπικές αρχές, στην υπηρεσία αποκομιδής οικιακών απορριμμάτων ή στον αντιπρόσωπο.

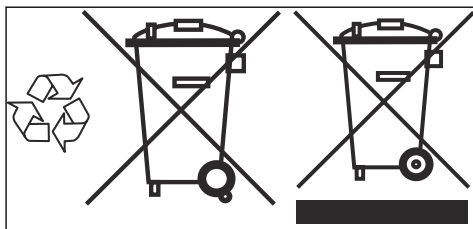

Περιεχόμενα Αυτό το σύμβολο υπάρχει πάνω στο προϊόν ή στη συσκευασία του προϊόντος.

Απόρριψη της μπαταρίας, του φορτιστή μπαταρίας και του προϊόντος

Το παρακάτω σύμβολο σημαίνει ότι το προϊόν δεν είναι οικιακό απόρριμμα. Ανακυκλώστε το σε κέντρο

Τεχνικά στοιχεία

Τεχνικά στοιχεία

	550iBTX
Κινητήρας	
Τύπος κινητήρα	BLDC (χωρίς ψήκτρες) 36 V
Βάρος	
Βάρος χωρίς μπαταρία, kg/ lb	6,3/13,9

	550iBTX
Εκπομπές θορύβου¹	
Στάθμη ηχητικής ισχύος, μετρούμενη τιμή σε dB (A)	95
Στάθμη ηχητικής ισχύος, εγγυημένη τιμή L _{WA} σε dB (A)	96
Βαθμός προστασίας υδάτων	
Χρήση σε όλες τις καιρικές συνθήκες	Ναι
IPX4 ²	Ναι
Στάθμες ήχου³	
Ισοδύναμη στάθμη ηχητικής πίεσης στα αφτιά του χειριστή, μετρημένη κατά EN ISO 11203 και ISO 22868, dB (A):	76
Επίπεδα κραδασμών⁴	
Επίπεδα κραδασμών στις λαβές, μετρημένα κατά ISO 22867, m/s ²	0,1
Απόδοση ανεμιστήρα	
Παροχή αέρα κατά την κανονική λειτουργία με τυπικό στρογγυλό ακροφύσιο, m ³ /min	12,8
Παροχή αέρα κατά τη λειτουργία Boost mode με τυπικό στρογγυλό ακροφύσιο, m ³ /min	15,6
Μέγιστη ταχύτητα αέρα κατά την κανονική λειτουργία με τυπικό στρογγυλό ακροφύσιο, m/s / mph	54/120,8
Μέγιστη ταχύτητα αέρα κατά τη λειτουργία Boost mode με τυπικό στρογγυλό ακροφύσιο, m/s / mph	66/147,6
Μέγιστη δύναμη εκφύσησης κατά την κανονική λειτουργία με τυπικό στρογγυλό ακροφύσιο, N	14
Μέγιστη δύναμη εκφύσησης κατά τη λειτουργία Boost mode με τυπικό στρογγυλό ακροφύσιο, N	21
Δεδομένα ραδιοσυχνότητων για Bluetooth®	
Ζώνη συχνοτήτων, GHz	2,4-2,4835
Ισχύς εξόδου, μέγ. dBm 0	0

Τα δεδομένα για τον θόρυβο και τους κραδασμούς προσδιορίζονται με βάση τη μέγιστη ονομαστική ταχύτητα.

Εγκεκριμένες μπαταρίες

Σε αυτό το προϊόν πρέπει να χρησιμοποιείτε μόνο γνήσιες μπαταρίες Husqvarna BLi

¹ Οι εκπομπές θορύβου στο περιβάλλον, οι οποίες μετρούνται ως ηχητική ισχύς (L_{WA}), σε συμμόρφωση με την Οδηγία 2000/14/ΕΚ. Η καταγεγραμμένη στάθμη ηχητικής ισχύος για το μηχάνημα έχει μετρηθεί με το αυθεντικό παρελκόμενο, που δίνει την υψηλότερη στάθμη. Η διαφορά μεταξύ της εγγυημένης και της μετρούμενης ηχητικής ισχύος είναι ότι η εγγυημένη ηχητική ισχύς περιλαμβάνει επίσης τη διασπορά στο αποτέλεσμα της μέτρησης και τις αποκλίσεις μεταξύ των διαφορετικών μηχανημάτων του ίδιου μοντέλου σύμφωνα με την Οδηγία 2000/14/ΕΚ.

² Τα φορητά προϊόντα με μπαταρία της Husqvarna με σήμανση IPX4 πληρούν αυτές τις απαιτήσεις έγκρισης προϊόντος

³ Τα καταγεγραμμένα στοιχεία για την αντίστοιχη στάθμη ηχητικής πίεσης για το μηχάνημα έχουν μια τυπική στατιστική διασπορά (τυπική απόκλιση) της τάξης του 3 dB (A).

⁴ Τα καταγεγραμμένα στοιχεία για τη στάθμη κραδασμών έχουν μία τυπική στατιστική διασπορά (τυπική απόκλιση) της τάξης του 2 m/s².

Μπαταρία	BLI 950X	BLI 550X
Τύπος	Ιόντων λιθίου	Ιόντων λιθίου
Χωρητικότητα μπαταρίας, Ah	31,1	15,6
Ονομαστική τάση, V	36	36
Βάρος, kg/lb	6,9/15,3	5,6/12,4

Εγκεκριμένοι φορτιστές μπαταρίας

Φορπιστής μπαταρίας	QC330	QC500
Τάση εισόδου, V	100-240	100-240
Συχνότητα, Hz	50-60	50-60
Ισχύς, W	330	500

Αξεσουάρ

Εγκεκριμένα αξεσουάρ

Εγκεκριμένα αξεσουάρ	Τύπος	Κωδ. είδους
Ακροφύσιο (μήκος)	Πλακέ ακροφύσιο (600 mm)	579 79 75-01
	Στρογγυλό ακροφύσιο με μεταλλικό δακτύλιο (300 mm)	586 10 63-01
	Ακροφύσιο σιλανσιέ (400 mm)	589 81 17-01
	Ακροφύσιο	576 58 18-01
Χειρολαβή	Χειρολαβή	544 40 00-04

Δήλωση Συμμόρφωσης ΕΚ

Δήλωση Συμμόρφωσης ΕΚ

Η **Husqvarna AB**, SE-561 82 Huskvarna, Σουηδία, τηλ.: +46-36-146500, δηλώνει ότι οι επινώπιοι φουσητήρες **Husqvarna 550IBTX** (με ή χωρίς λειτουργία Bluetooth), με αριθμούς σειράς έτους κατασκευής από το 2020 και έπειτα (το έτος αναγράφεται ευκρινώς στην πινακίδα στοιχείων μαζί με τον αριθμό σειράς), συμμορφώνονται με τις απαιτήσεις της ΟΔΗΓΙΑΣ ΤΟΥ ΣΥΜΒΟΥΛΙΟΥ:

- της 17ης Μαΐου 2006 "περί μηχανημάτων" **2006/42/ΕΚ**.
- της 16ης Απριλίου 2014 "περί ραδιοεξοπλισμού" **2014/53/ΕΕ**.
- της 26ης Φεβρουαρίου 2014 "περί ηλεκτρομαγνητικής συμβατότητας" **2014/30/ΕΕ**.
- της 8ης Μαΐου 2000 "περί των εκπομπών θορύβου στο περιβάλλον" **2000/14/ΕΚ**.
- της 8ης Ιουνίου 2011 "σχετικά με τον περιορισμό της χρήσης ορισμένων επικίνδυνων ουσιών σε είδη ηλεκτρικού και ηλεκτρονικού εξοπλισμού" **2011/65/ΕΕ**.

Εφαρμόστηκαν τα ακόλουθα πρότυπα:

EN 60335-1:2012+A13:2017, EN 50636-2-100:2014
(IEC 60335-2-100:2002), **EN 61000-6-1:2007, EN 61000-6-3:2007+A1:2011, EN 63000:2018**

Για προϊόντα με λειτουργία Bluetooth, επίσης:

ETSI EN 301 489-1 v.2.1.1, ETSI EN 301 489-17 v.3.1.1, EN 300 328 v.2.2.2

RISE SMP Svensk Maskinprovning AB,
πραγματοποίησε εθελοντικό έλεγχο για λογαριασμό της

Husqvarna AB. Το πιστοποιητικό έχει τον αριθμό:
01/012/006

Κοινοποιημένος οργανισμός 0404: Η RISE SMP Svensk Maskinprovning AB έχει επίσης επαληθεύσει τη συμφωνία με το παράρτημα VII της οδηγίας 2000/14/ΕΚ του Συμβουλίου.

Για πληροφορίες σχετικά με τις εκπομπές θορύβου, ανατρέξτε στην ενότητα *Τεχνικά στοιχεία στη σελίδα 21*.

Huskvarna, 2021-02-20



Pär Martinsson, Διευθυντής Ανάπτυξης
(Εξουσιοδοτημένος αντιπρόσωπος της Husqvarna AB και υπεύθυνος για την τεχνική τεκμηρίωση).

Σήματα κατατεθέντα

Η λέξη *Bluetooth®* και τα σχετικά λογότυπα είναι σήματα κατατεθέντα και ανήκουν στην . Οποιαδήποτε χρήση αυτών των σημάτων από την Husqvarna γίνεται κατόπιν αδείας.



www.husqvarna.com

Αρχικές οδηγίες

1142148-71



2021-02-26