

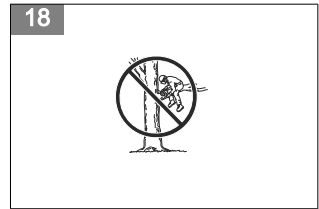

Husqvarna[®]

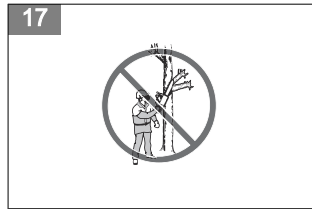

435 II, 435e II, 440 II, 440e II

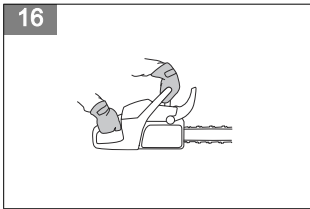
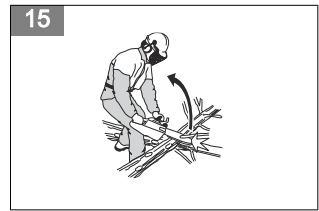
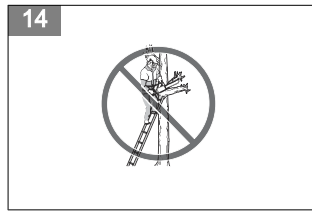
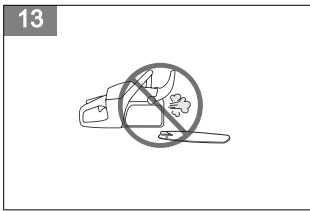
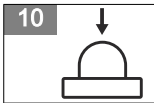
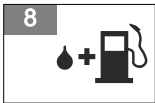
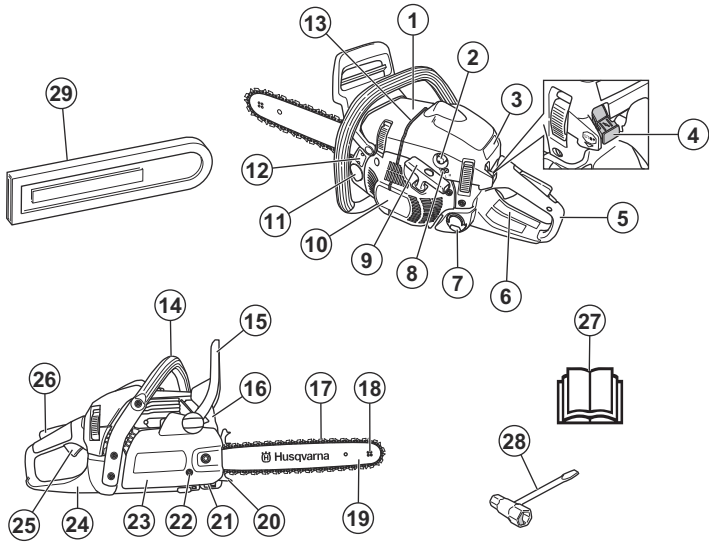

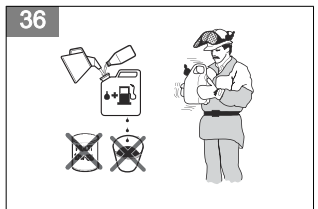
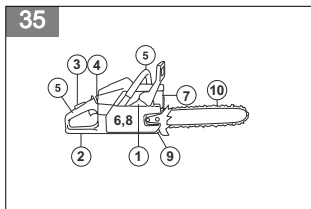
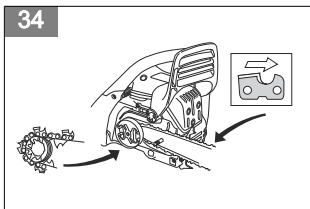
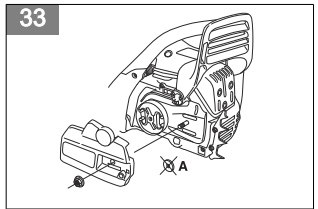
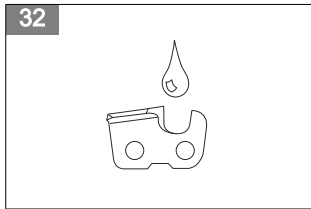
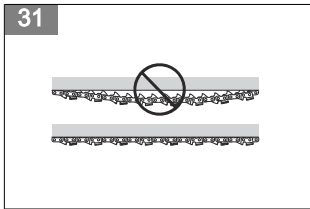
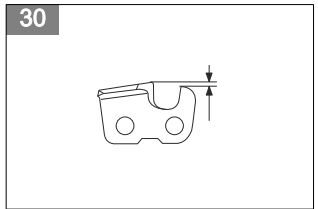
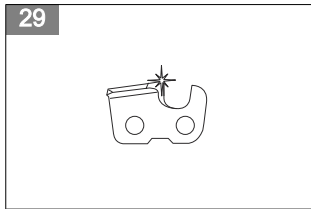
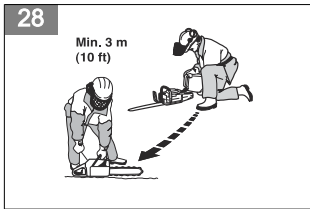
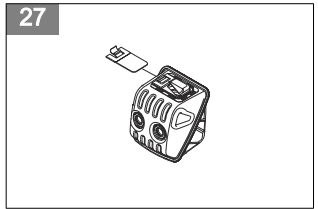
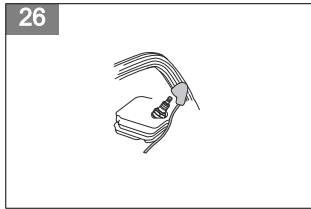
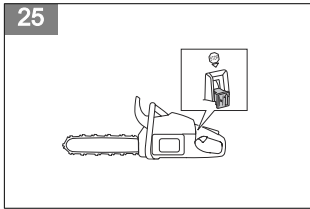
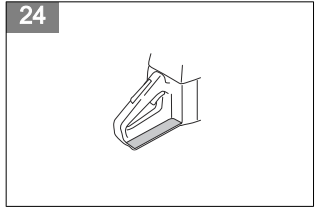
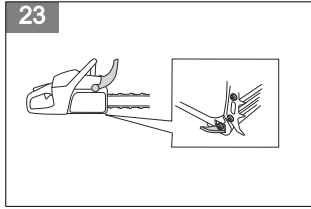
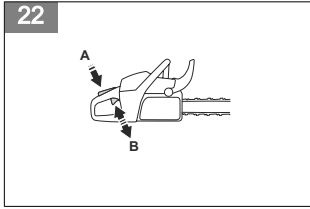
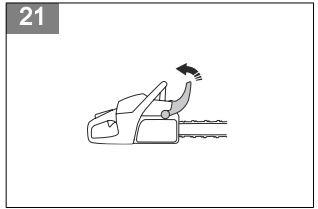
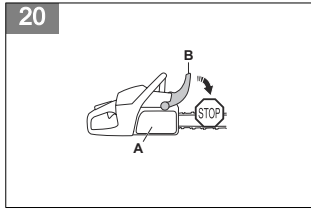
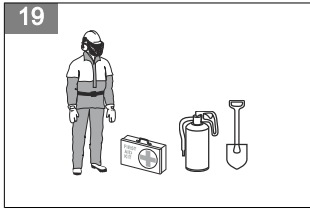

37



38



39

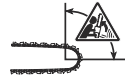

40



41



42

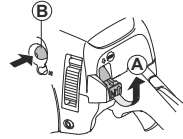

43

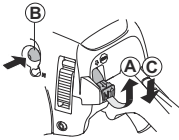

44



45



46



47

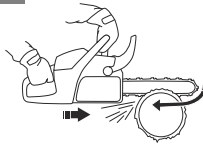

48

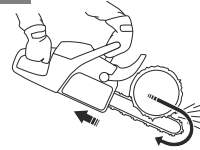

49

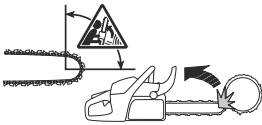

50

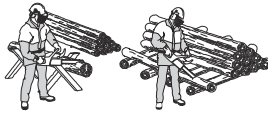

51



52



53

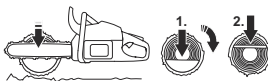

54



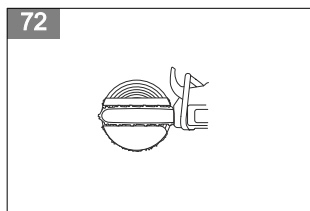
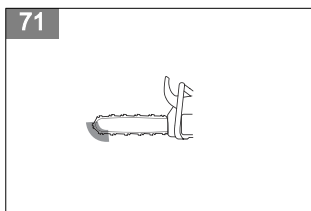
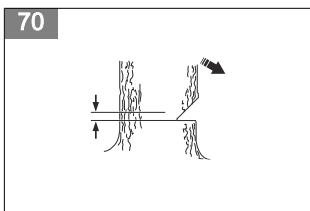
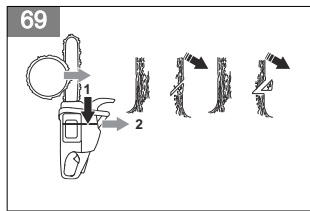
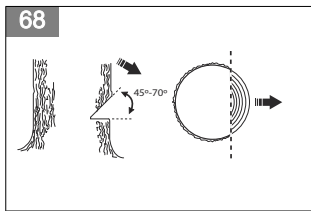
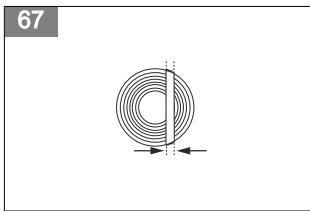
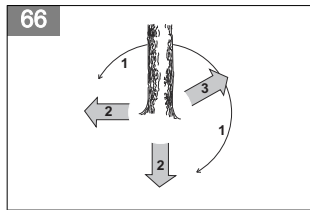
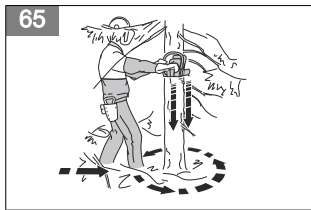
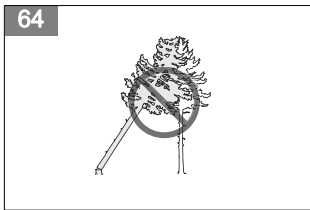
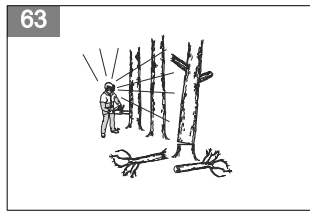
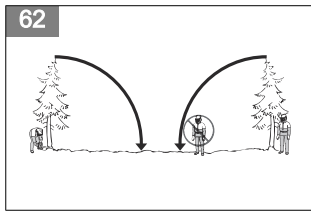
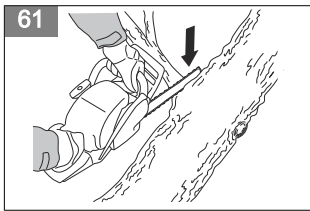
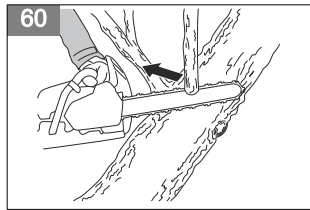
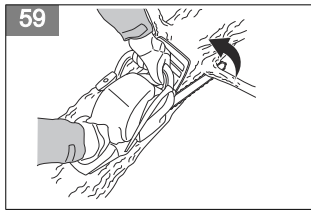
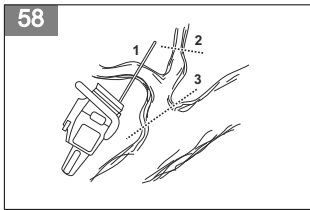
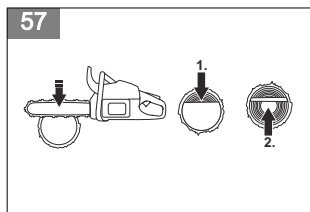
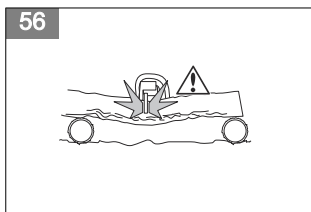
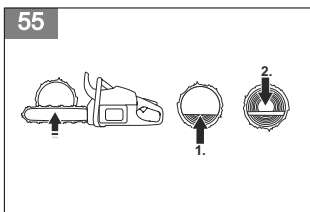

73

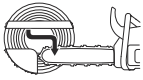

74

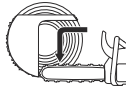

75



76

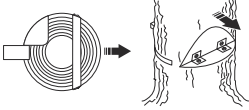

77

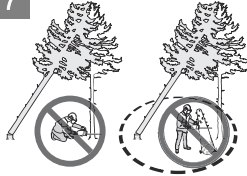

78



79

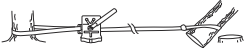

80



81

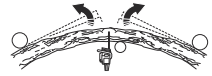

82

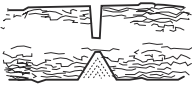

83

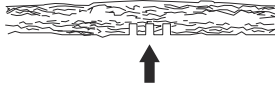

84



85

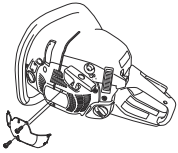

86



87



88



89



90



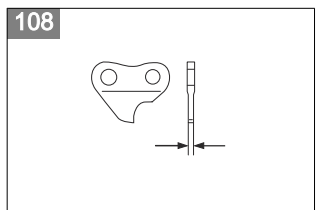
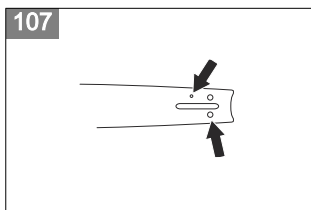
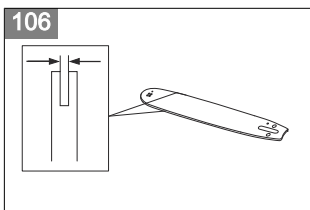
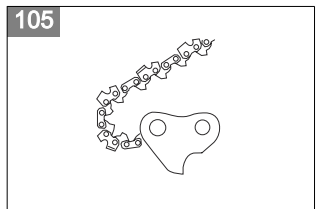
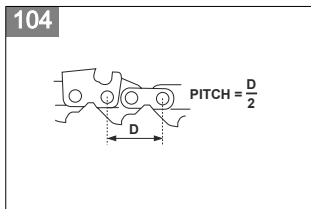
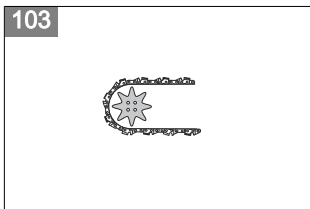
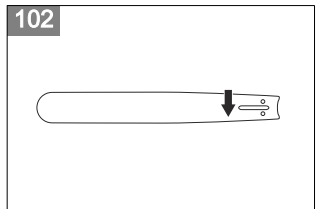
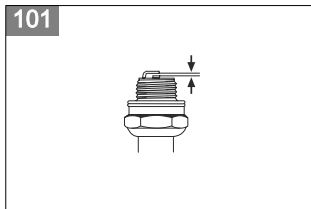
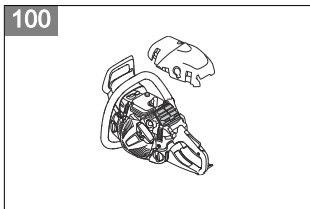
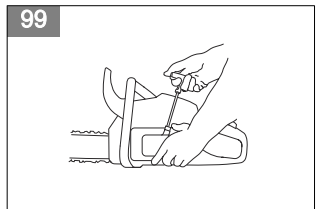
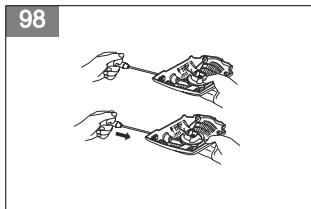
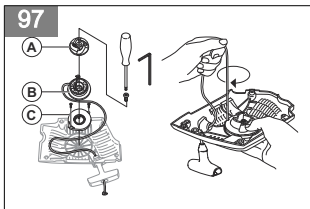
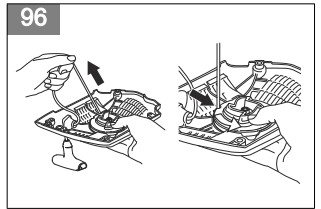
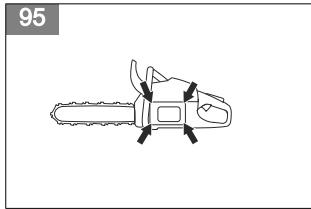
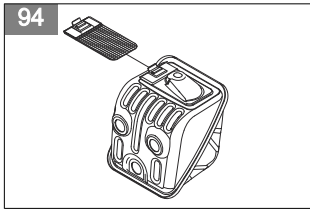
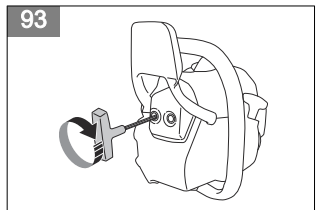
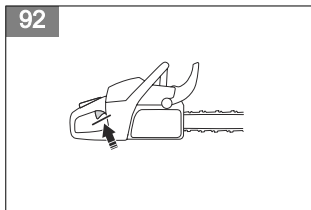
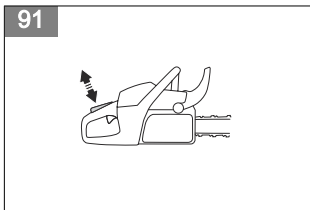

109

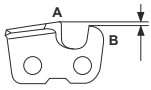

110

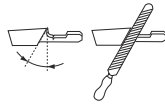

111



112



113

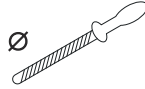

114

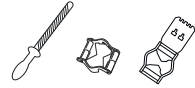

115

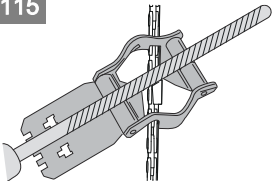

116

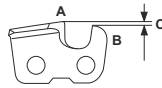

117

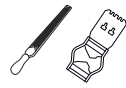

118

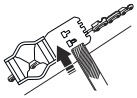

119



120

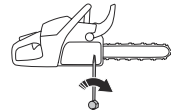

121

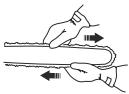

122



123



124

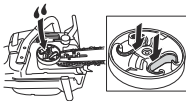

125



126



127



128

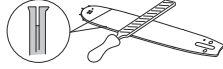

129

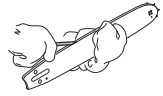

130



131

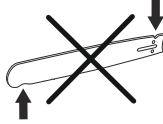

132



133



134



135



Περιεχόμενα

Εισαγωγή.....	10	Αντιμετώπιση προβλημάτων.....	31
Ασφάλεια.....	11	Μεταφορά και αποθήκευση.....	32
Συναρμολόγηση.....	15	Τεχνικά στοιχεία.....	33
Λειτουργία.....	16	Αξεσουάρ.....	34
Συντήρηση.....	24	Δήλωση Συμμόρφωσης ΕΚ.....	37

Εισαγωγή

Περιγραφή προϊόντος

Τα Husqvarna 435 II, 435e II, 440 II, 440e II είναι μοντέλα αλυσοπρίονου με κινητήρα εσωτερικής καύσης.

Εργαζόμαστε συνεχώς για απολαμβάνετε μεγαλύτερη ασφάλεια και υψηλότερη απόδοση κατά τη διάρκεια της εργασίας. Απευθυνθείτε στον αντιπρόσωπο σέρβις για περισσότερες πληροφορίες.

Επισκόπηση προϊόντος

(Εικ. 1)

1. Κάλυμμα κυλίνδρου
2. Φούσκα πλήρωσης χειροκίνητης αντλίας καυσίμου (πουάρ)
3. Σήματα εκκίνησης
4. Διακόπτης εκκίνησης/διακοπής λειτουργίας
5. Οπίσθια χειρολαβή
6. Πληροφορίες και προειδοποιητικά σήματα
7. Ντεπόζιτο καυσίμου
8. Βίδες ρύθμισης του καρμπυρατέρ
9. Λαβή εκκίνησης
10. Περιβλήμα συστήματος εκκίνησης
11. Ντεπόζιτο λαδιού αλυσίδας
12. Πινακίδα προϊόντος και αριθμού σειράς
13. Ένδειξη κατεύθυνσης ρίψης
14. Εμπρόσθια χειρολαβή
15. Φρένο αλυσίδας και προφυλακτήρας μπροστινού χεριού
16. Εξάτμιση (σιγαστήρας)
17. Αλυσίδα πριονιού
18. Γρανάζι της μύτης (άκρης) της λάμας
19. Λάμα-οδηγός
20. Οδοντωτός προφυλακτήρας
21. Συγκρατητής αλυσίδας
22. Βίδα τενώματος αλυσίδας
23. Κάλυμμα συμπλέκτη
24. Προφυλακτήρας δεξιού χεριού
25. Σκανδάλη γκαζιού
26. Ασφάλεια σκανδάλης γκαζιού
27. Εγχειρίδιο χρήσης
28. Γερμανοπολύγωνο κλειδί
29. Κάλυμμα λάμας οδήγησης

Προβλεπόμενη χρήση

Αυτό το αλυσοπρίονο δασοκομίας έχει σχεδιαστεί για εργασίες στο δάσος όπως υλοτομία, ξεκλάρισμα και κοπή.

Περιεχόμενα Μπορεί να ισχύουν εθνικοί κανονισμοί που θέτουν όρια στη χρήση του προϊόντος.

Σύμβολα στο προϊόν

- (Εικ. 2) **ΠΡΟΕΙΔΟΠΟΙΗΣΗ!** Να είστε προσεκτικοί και να χρησιμοποιείτε το προϊόν σωστά. Αυτό το προϊόν μπορεί να προκαλέσει σοβαρό τραυματισμό ή θάνατο του χειριστή ή άλλων ατόμων.
- (Εικ. 3) Διαβάστε προσεκτικά το εγχειρίδιο χρήσης και βεβαιωθείτε ότι έχετε κατανοήσει τις οδηγίες προτού χρησιμοποιήσετε αυτό το προϊόν.
- (Εικ. 4) Φοράτε πάντα εγκεκριμένο κράνος προστασίας, εγκεκριμένα προστατευτικά ακοής και μέσα προστασίας των ματιών.
- (Εικ. 5) Αυτό το προϊόν συμμορφώνεται με τις ισχύουσες οδηγίες ΕΚ.
- (Εικ. 6) Εκπομπές θορύβου στο περιβάλλον σύμφωνα με την ευρωπαϊκή οδηγία 2000/14/ΕΚ και τη νομοθεσία της Νότιας Νέας Ουαλίας "Κανονισμός για την προστασία των περιβαλλοντικών δράσεων (έλεγχος θορύβου) του 2017". Τα στοιχεία για τις εκπομπές θορύβου βρίσκονται στην ετικέτα του μηχανήματος και στο κεφάλαιο "Τεχνικά στοιχεία".
- (Εικ. 7) Τσोक.
- (Εικ. 8) Καύσιμο.
- (Εικ. 9) Λάδι αλυσίδας.

- (Εικ. 10) Φούσκα πλήρωσης χειροκίνητης αντλίας καυσίμου (πουάρ).
- (Εικ. 11) Ρύθμιση της αντλίας λαδιού.
- (Εικ. 12) Φρένο αλυσίδας, ενεργοποιημένο (δεξιά).
Φρένο αλυσίδας, απενεργοποιημένο (αριστερά).

yyyywwxxxx

Στην πινακίδα στοιχείων αναγράφεται ο αριθμός σειράς. Το **yyyy** είναι το έτος παραγωγής και το **ww** είναι η εβδομάδα παραγωγής.

Περιεχόμενα Άλλα σύμβολα/σήματα που υπάρχουν στο προϊόν αναφέρονται σε απαιτήσεις πιστοποίησης για ορισμένες αγορές.

Εκπομπές Euro V



ΠΡΟΕΙΔΟΠΟΙΗΣΗ: Οποιαδήποτε μη εξουσιοδοτημένη παρέμβαση στον κινητήρα ακυρώνει την έγκριση τύπου ΕΕ αυτού του προϊόντος.

Ασφάλεια

Ορισμοί για την ασφάλεια

Για την επισήμανση ειδικών σημαντικών τμημάτων του εγχειριδίου χρησιμοποιούνται προειδοποιήσεις, συστάσεις προσοχής και σημειώσεις.



ΠΡΟΕΙΔΟΠΟΙΗΣΗ: Χρησιμοποιείται όταν υπάρχει κίνδυνος τραυματισμού ή θανάτου του χειριστή ή άλλων παριστάμενων ατόμων, αν δεν τηρηθούν οι οδηγίες που παρέχονται στο εγχειρίδιο.



ΠΡΟΣΟΧΗ: Χρησιμοποιείται όταν υπάρχει κίνδυνος πρόκλησης ζημιάς στο προϊόν, σε άλλα υλικά ή στον παρακείμενο χώρο, αν δεν τηρηθούν οι οδηγίες που παρέχονται στο εγχειρίδιο.

Περιεχόμενα Χρησιμοποιείται για παροχή περισσότερων πληροφοριών, οι οποίες χρειάζονται σε μια δεδομένη κατάσταση.

Γενικές οδηγίες ασφαλείας



ΠΡΟΕΙΔΟΠΟΙΗΣΗ: Προτού χρησιμοποιήσετε το προϊόν, διαβάστε τις παρακάτω προειδοποιητικές οδηγίες.

- Το αλυσοπρίονο είναι ένα επικίνδυνο εργαλείο, εάν δεν χρησιμοποιείται προσεκτικά ή σωστά, και μπορεί να προκαλέσει σοβαρό ή ακόμα και θανατηφόρο τραυματισμό. Είναι ιδιαίτερα σημαντικό να διαβάσετε και να κατανοήσετε τα περιεχόμενα του παρόντος εγχειριδίου χρήσης.
- Δεν επιτρέπονται, σε καμία περίπτωση, τροποποιήσεις στη σχεδίαση του προϊόντος χωρίς την έγκριση του κατασκευαστή. Μην χρησιμοποιείτε προϊόντα που φαίνεται ότι έχουν τροποποιηθεί από άλλα άτομα. Χρησιμοποιείτε πάντα τα αξεσουάρ που συνιστώνται γι' αυτό το προϊόν. Η μη

εξουσιοδοτημένη εκτέλεση τροποποιήσεων ή/και η χρήση μη γνήσιων αξεσουάρ μπορεί να οδηγήσει σε σοβαρό προσωπικό τραυματισμό ή θάνατο του χειριστή ή άλλων ατόμων.

- Το εσωτερικό της εξάτμισης (σιγαστήρα) περιέχει χημικά που μπορεί να είναι καρcinογόνα. Αποφύγετε την επαφή με αυτά τα στοιχεία σε περίπτωση που ο σιγαστήρας παρουσιάσει βλάβη.
- Η μακροπρόθεσμη εισπνοή καυσαερίων από τον κινητήρα, μικροσταγονιδίων λαδιού από την αλυσίδα και σκόνης από πριονίδι μπορεί να είναι επικίνδυνη για την υγεία.
- Αυτό το προϊόν παράγει ηλεκτρομαγνητικό πεδίο κατά τη λειτουργία του. Το πεδίο αυτό, υπό ορισμένες συνθήκες, μπορεί να προκαλέσει παρεμβολές σε ενεργά ή παθητικά ιατρικά εμφυτεύματα. Προκειμένου να μειωθεί ο κίνδυνος παθήσεων που μπορεί να προκαλέσουν τραυματισμό ή θάνατο, συνιστούμε στα άτομα με ιατρικά εμφυτεύματα να συμβουλευτούν το θεράποντα ιατρό τους και τον κατασκευαστή του ιατρικού εμφυτεύματος, πριν να θέσουν το προϊόν σε λειτουργία.
- Οι πληροφορίες στο παρόν εγχειρίδιο χρήσης δεν υποκαθιστούν ποτέ τις επαγγελματικές ικανότητες και την εμπειρία. Εάν βρεθείτε σε κατάσταση όπου δεν αισθάνεστε ασφαλής, σταματήστε και αναζητήστε συμβουλές από ειδικό. Επικοινωνήστε με τον αντιπρόσωπο σέρβις ή έναν έμπειρο χρήστη αλυσοπρίονου. Μην επιχειρήσετε να εκτελέσετε μια εργασία εάν δεν αισθάνεστε βέβαιο!

Οδηγίες ασφαλείας για τη λειτουργία



ΠΡΟΕΙΔΟΠΟΙΗΣΗ: Προτού χρησιμοποιήσετε το προϊόν, διαβάστε τις παρακάτω προειδοποιητικές οδηγίες.

- Προτού χρησιμοποιήσετε το προϊόν, πρέπει να κατανοήσετε τις επιπτώσεις του κλωστήματος (πινάγματος) και τους τρόπους με τους οποίους μπορείτε να το αποφύγετε. Για οδηγίες, ανατρέξτε

στην ενότητα *Πληροφορίες για το κλώτσημα στη σελίδα 18*.

- Μην χρησιμοποιείτε ποτέ το προϊόν εάν παρουσιάζει πρόβλημα.
- Μην χρησιμοποιείτε ποτέ το προϊόν, εάν υπάρχει ορατή ζημιά στο καπάκι του μπουζι και στο καλώδιο ανάφλεξης. Υπάρχει κίνδυνος σπινθηρισμού, ο οποίος μπορεί να προκαλέσει πυρκαγιά.
- Μην χρησιμοποιείτε ποτέ το προϊόν εάν είστε κουρασμένοι, υπό την επήρεια αλκοόλ ή ναρκωτικών, φαρμακευτικής αγωγής ή άλλων ουσιών που μπορεί να επηρεάσουν την όραση, την εγρήγορση, το συντονισμό ή την κρίση σας.
- Μην χρησιμοποιείτε το προϊόν όταν επικρατούν άσχημες καιρικές συνθήκες, όπως πυκνή ομίχλη, δυνατή βροχή, ισχυροί άνεμοι, έντονο ψύχος κ.λπ. Η εργασία με άσχημες καιρικές συνθήκες είναι κουραστική και συχνά επιφέρει πρόσθετους κινδύνους, όπως παγωμένοι έδαφος, μη αναμενόμενη κατεύθυνση ρίψης κ.λπ.
- Μην εκκινείτε ποτέ ένα προϊόν, εάν δεν έχει γίνει σωστή τοποθέτηση της λάμας οδήγησης, της αλυσίδας του πριονιού και όλων των καλυμμάτων. Για οδηγίες, ανατρέξτε στην ενότητα *Συναρμολόγηση στη σελίδα 15*. Εάν η λάμα και η αλυσίδα του πριονιού δεν έχουν στερεωθεί στο προϊόν, μπορεί να χαλαρώσει ο συμπλέκτης και να προκαλέσει σοβαρό τραυματισμό.

(Εικ. 13)

- Μην εκκινείτε ποτέ το προϊόν σε κλειστούς χώρους. Οι αναθυμιάσεις της εξάτμισης μπορεί να είναι επικίνδυνες σε περίπτωση εισπνοής.
- Οι αναθυμιάσεις της εξάτμισης καίνε και μπορεί να περιέχουν σπινθήρες ικανούς να προκαλέσουν πυρκαγιά. Μην εκκινείτε ποτέ το προϊόν κοντά σε εύφλεκτα υλικά!
- Πρέπει να παρακολουθείτε τον περιβάλλοντα χώρο και να βεβαιώνετε ότι δεν υπάρχουν άνθρωποι ή ζώα που μπορεί να έρθουν σε επαφή με το προϊόν ή να επηρεάσουν τον τρόπο που το ελέγχετε.
- Μην επιτρέπετε ποτέ σε παιδιά να χρησιμοποιούν το προϊόν ή να βρίσκονται κοντά σε αυτό. Δεδομένου ότι το προϊόν είναι εξοπλισμένο με ελατηριωτό διακόπτη εκκίνησης/διακοπής λειτουργίας και μπορεί να εκκινήσει με χαμηλή ταχύτητα και δύναμη στη λαβή του συστήματος εκκίνησης, ακόμη και μικρά παιδιά, υπό ορισμένες συνθήκες, μπορούν να ασκήσουν τη δύναμη που χρειάζεται για την εκκίνηση του προϊόντος. Αυτό μπορεί να οδηγήσει σε σοβαρό προσωπικό τραυματισμό. Συνεπώς, πρέπει να αφαιρείτε το καπάκι του μπουζι, όταν το προϊόν δεν βρίσκεται υπό στενή παρακολούθηση.
- Πρέπει να έχετε σταθερή στάση σώματος, ώστε να ελέγχετε πλήρως το προϊόν. Μην εργάζεστε ποτέ στηριζόμενοι επάνω σε σκάλα, σε δέντρο ή σε σημείο όπου δεν υπάρχει σταθερό έδαφος για να σταθείτε.

(Εικ. 14)

- Η έλλειψη συγκέντρωσης μπορεί να οδηγήσει σε κλώτσημα (τίναγμα), εάν η περιοχή κλωτσήματος της λάμας ακουμπήσει κατά λάθος σε κάποιο κλαδί, κοντινό δέντρο ή άλλο αντικείμενο.

(Εικ. 15)

- Μην χρησιμοποιείτε ποτέ το προϊόν κρατώντας το με το ένα χέρι. Δεν μπορείτε να ελέγξετε αυτό το προϊόν με ασφάλεια με το ένα χέρι.
- Να κρατάτε πάντα το προϊόν και με τα δύο χέρια. Το δεξί χέρι θα πρέπει να βρίσκεται στην πίσω χειρολαβή, ενώ το αριστερό στην μπροστινή χειρολαβή. Όλα τα άτομα, ανεξάρτητα από το αν είναι δεξιόχειρες ή αριστερόχειρες, πρέπει να τοποθετούν με τον παραπάνω τρόπο τα χέρια τους στις λαβές. Χρησιμοποιείτε σταθερή λαβή με τους αντίχειρες και τα δάχτυλα σας γύρω από τις λαβές. Η συγκεκριμένη λαβή ελαχιστοποιεί τον κίνδυνο κλωτσήματος και σας επιτρέπει να διατηρείτε τον έλεγχο του προϊόντος. Μην αφήνετε τις χειρολαβές!

(Εικ. 16)

- Μην χρησιμοποιείτε ποτέ το προϊόν ψηλότερα από τον ώμο σας.

(Εικ. 17)

- Μην χρησιμοποιείτε το προϊόν σε περιστάσεις όπου δεν μπορείτε να ζητήσετε βοήθεια σε περίπτωση ατυχήματος.
- Προτού μετακινήσετε το προϊόν, σβήστε τον κινητήρα και κλειδώστε την αλυσίδα του πριονιού με το φρένο αλυσίδας. Μεταφέρετε το προϊόν με τη λάμα οδήγησης και την αλυσίδα πριονιού στραμμένες προς τα πίσω. Πρέπει να τοποθετείτε προστατευτικό μεταφοράς στη λάμα προτού μεταφέρετε το προϊόν σε οποιαδήποτε απόσταση.
- Όταν ακουμπάτε το προϊόν στο έδαφος, πρέπει να κλειδώνετε την αλυσίδα του πριονιού με το φρένο αλυσίδας και να διασφαλίζετε ότι το προϊόν βρίσκεται πάντα εντός του οπτικού σας πεδίου. Απενεργοποιήστε τον κινητήρα προτού απομακρυνθείτε από το προϊόν για οποιοδήποτε χρονικό διάστημα.
- Ορισμένες φορές κολλουν ροκανίδια στο κάλυμμα του συμπλέκτη και προκαλούν εμπλοκή της αλυσίδας του πριονιού. Σβήνετε πάντα τον κινητήρα προτού ξεκινήσετε τη διαδικασία καθαρισμού.
- Σε περίπτωση λειτουργίας του κινητήρα σε περιορισμένο ή ανεπαρκώς αεριζόμενο χώρο, μπορεί να προκληθεί θάνατος λόγω δηλητηρίασης από μονοξείδιο του άνθρακα.
- Οι αναθυμιάσεις της εξάτμισης από τον κινητήρα είναι καυτές και μπορεί να περιέχουν σπινθήρες ικανούς να προκαλέσουν πυρκαγιά. Μην θέτετε το προϊόν σε λειτουργία σε εσωτερικό χώρο ή κοντά σε εύφλεκτα υλικά.
- Χρησιμοποιείτε το φρένο αλυσίδας ως φρένο στάθμευσης κατά την εκκίνηση του προϊόντος και κατά τη μετακίνηση σε μικρές αποστάσεις. Μεταφέρετε πάντα το προϊόν από την μπροστινή λαβή. Έτσι μειώνεται ο κίνδυνος να χτυπήσει η

αλυσίδα πριονιού εσάς ή κάποιο άτομο που βρίσκεται κοντά σας.

- Η υπερέκθεση σε κραδασμούς μπορεί να προκαλέσει βλάβη στο κυκλοφορικό ή νευρικό σύστημα σε άτομα με βεβαρημένο κυκλοφορικό. Εάν αισθανθείτε συμπτώματα υπερέκθεσης σε κραδασμούς, επικοινωνήστε με το γιατρό σας. Παραδείγματα τέτοιων συμπτωμάτων είναι το μούδιασμα, η απώλεια αίσθησης, οι σουβλιές, ο πόνος, η μυϊκή απονία και η αλλαγή στο χρώμα ή την κατάσταση του δέρματος.
- Τα συμπτώματα αυτά συνήθως εμφανίζονται στα δάχτυλα, τις παλάμες ή τους καρπούς. Τα συμπτώματα αυτά μπορεί να γίνουν εντονότερα σε χαμηλές θερμοκρασίες.
- Δεν είναι δυνατό να καλυφθούν όλες οι καταστάσεις που μπορεί να αντιμετωπίσετε κατά τη χρήση αυτού του προϊόντος. Πρέπει πάντα να είστε προσεκτικοί και να χρησιμοποιείτε την κοινή λογική. Αποφεύγετε καταστάσεις τις οποίες θεωρείτε πέραν των δυνατοτήτων σας. Εάν δεν αισθάνεστε σίγουροι για τις διαδικασίες χειρισμού, αφού διαβάσετε αυτές τις οδηγίες, θα πρέπει να συμβουλευτείτε κάποιον ειδικό πριν συνεχίσετε. Εάν έχετε οποιαδήποτε ερώτηση σχετικά με τη χρήση του προϊόντος, μπορείτε να επικοινωνήσετε με τον αντιπρόσωπο ή με την Husqvarna. Είμαστε πρόθυμοι να σας εξυπηρετήσουμε και να σας δώσουμε συμβουλές και βοήθεια για την αποτελεσματική και ασφαλή χρήση του προϊόντος. Παρακολουθήστε ένα εκπαιδευτικό μάθημα για τη χρήση του αλυσοπριονιού, εάν είναι εφικτό. Πληροφορίες σχετικά με το εκπαιδευτικό υλικό και τα μαθήματα που είναι διαθέσιμα μπορείτε να βρείτε στον αντιπρόσωπο, τη σχολή δασοκομίας ή την τοπική βιβλιοθήκη.

(Εικ. 18)

Προσωπικός εξοπλισμός προστασίας



ΠΡΟΕΙΔΟΠΟΙΗΣΗ: Προτού χρησιμοποιήσετε το προϊόν, διαβάστε τις παρακάτω προειδοποιητικές οδηγίες.

(Εικ. 19)

- Τα περισσότερα ατυχήματα προκύπτουν όταν η αλυσίδα πριονιού έρχεται σε επαφή με το χειριστή. Πρέπει να χρησιμοποιείτε εγκεκριμένο προσωπικό εξοπλισμό προστασίας όταν εργάζεστε. Ο προσωπικός εξοπλισμός προστασίας δεν παρέχει πλήρη προστασία από τραυματισμούς, ωστόσο μειώνει τη σοβαρότητά τους σε περίπτωση ατυχήματος. Για συστάσεις σχετικά με τον εξοπλισμό που μπορείτε να χρησιμοποιήσετε, απευθυνθείτε στον αντιπρόσωπο σέρβις.
- Τα ρούχα σας πρέπει να είναι εφαρμοστά αλλά δεν πρέπει να περιορίζουν τις κινήσεις σας. Ελέγχετε τακτικά την κατάσταση του προσωπικού εξοπλισμού προστασίας σας.
- Να χρησιμοποιείτε εγκεκριμένο κράνος προστασίας.

- Χρησιμοποιήστε εγκεκριμένα προστατευτικά ακοής. Η μακροχρόνια έκθεση στο θόρυβο μπορεί να προκαλέσει μόνιμη βλάβη της ακοής.
- Φοράτε προστατευτικά γυαλιά ή προστατευτικό γείσο προσώπου, για να μειώσετε τον κίνδυνο τραυματισμού από αντικείμενα που μπορεί να εκτοξευθούν. Το προϊόν μπορεί να εκτοξεύσει αντικείμενα, όπως ροκανίδια, μικρά κομμάτια ξύλου κ.λπ., με μεγάλη δύναμη. Αυτό μπορεί να προκαλέσει σοβαρό τραυματισμό, ιδιαίτερα στα μάτια.
- Να χρησιμοποιείτε γάντια για προστασία από αλυσοπρίονα.
- Να χρησιμοποιείτε παντελόνι για προστασία από αλυσοπρίονα.
- Να χρησιμοποιείτε μπότες για προστασία από αλυσοπρίονα με ενίσχυση στα δάχτυλα και αντιολισθητική σόλα.
- Πρέπει πάντα να έχετε μαζί σας ένα κουτί πρώτων βοηθειών.
- Κίνδυνος σπινθήρων. Για να εμποδίσετε την εκδήλωση δασικών πυρκαγιών, πρέπει πάντα να έχετε κοντά σας εργαλεία πυρόσβεσης και ένα φτυάρι.

Συσκευές ασφαλείας στο προϊόν



ΠΡΟΕΙΔΟΠΟΙΗΣΗ: Προτού χρησιμοποιήσετε το προϊόν, διαβάστε τις παρακάτω προειδοποιητικές οδηγίες.

- Μην χρησιμοποιείτε ποτέ το προϊόν, αν υπάρχουν ελαττωματικές συσκευές ασφαλείας.
- Πρέπει να κάνετε τακτικά έλεγχο των συσκευών ασφαλείας. Ανατρέξτε στην ενότητα *Συντήρηση και έλεγχοι των συσκευών ασφαλείας του προϊόντος στη σελίδα 25*.
- Αν οι συσκευές ασφαλείας είναι ελαττωματικές, απευθυνθείτε στον αντιπρόσωπο σέρβις της Husqvarna.

Φρένο αλυσίδας και προφυλακτήρας μπροστινού χεριού

Το προϊόν σας διαθέτει ένα φρένο αλυσίδας που σταματά την αλυσίδα πριονιού σε περίπτωση κλωστήματος. Το φρένο αλυσίδας μειώνει τον κίνδυνο ατυχημάτων, αλλά μόνο εσείς μπορείτε να τα αποτρέψετε.

Το φρένο αλυσίδας (Α) ενεργοποιείται χειροκίνητα με το αριστερό σας χέρι ή αυτόματα από τον αδρανειακό μηχανισμό απασφάλισης. Πίεστε τον προφυλακτήρα μπροστινού χεριού (Β) προς τα εμπρός για να ενεργοποιήσετε το φρένο αλυσίδας χειροκίνητα.

(Εικ. 20)

Τραβήξτε τον προφυλακτήρα μπροστινού χεριού προς τα πίσω, για να απενεργοποιήσετε το φρένο της αλυσίδας.

(Εικ. 21)

Ασφάλεια σκανδάλης γκαζιού

Η ασφάλεια της σκανδάλης γκαζιού εμποδίζει την ακούσια λειτουργία της σκανδάλης γκαζιού. Εάν τοποθετήσετε το χέρι σας γύρω από τη λαβή και πατήσετε την ασφάλεια της σκανδάλης γκαζιού (Α), η σκανδάλη γκαζιού απελευθερώνεται (Β). Εάν απελευθερώσετε τη λαβή, η σκανδάλη γκαζιού και η ασφάλεια της σκανδάλης γκαζιού επανέρχονται στην αρχική τους θέση. Αυτή η λειτουργία κλειδώνει τη σκανδάλη γκαζιού στο ρελαντί.

(Εικ. 22)

Συγκρατητής αλυσίδας

Ο συγκρατητής αλυσίδας συγκρατεί την αλυσίδα του πριονιού, εάν κοπεί ή εκτροχιαστεί. Το σωστό τέντωμα της αλυσίδας του πριονιού και η σωστή συντήρηση της αλυσίδας και της λάμψας οδήγησης μειώνουν τον κίνδυνο ατυχημάτων.

(Εικ. 23)

Προφυλακτήρας δεξιού χεριού

Ο προφυλακτήρας δεξιού χεριού προστατεύει το χέρι σας πάνω στην πίσω λαβή. Ο προφυλακτήρας δεξιού χεριού παρέχει προστασία σε περίπτωση που η αλυσίδα του πριονιού σπάσει ή εκτροχιαστεί. Ο προφυλακτήρας δεξιού χεριού σας προστατεύει επίσης από μικρά ή μεγάλα κλαδιά.

(Εικ. 24)

Σύστημα απόσβεσης κραδασμών

Το σύστημα απόσβεσης κραδασμών μειώνει τους κραδασμούς στις λαβές. Οι μονάδες απόσβεσης κραδασμών λειτουργούν ως διαχωριστικό ανάμεσα στο κυρίως σώμα του προϊόντος και τη μονάδα της λαβής.

Για πληροφορίες σχετικά με το σημείο στο οποίο βρίσκεται το σύστημα απόσβεσης κραδασμών στο δικό σας προϊόν, ανατρέξτε στην ενότητα *Επισκόπηση προϊόντος στη σελίδα 10*.

Διακόπτης εκκίνησης/διακοπής λειτουργίας

Χρησιμοποιήστε το διακόπτη εκκίνησης/διακοπής λειτουργίας για να σβήσετε τον κινητήρα.

(Εικ. 25)



ΠΡΟΕΙΔΟΠΟΙΗΣΗ: Ο διακόπτης εκκίνησης/διακοπής λειτουργίας επιστρέφει αυτόματα στην αρχική του θέση. Για να αποφευχθεί τυχόν ακούσια εκκίνηση, αφαιρέστε το καπάκι του μπουζι από το μπουζί κατά τη συναρμολόγηση ή κάντε συντήρηση στο προϊόν.

(Εικ. 26)

Εξάτμιση (σιγαστήρας)



ΠΡΟΕΙΔΟΠΟΙΗΣΗ: Η εξάτμιση (σιγαστήρας) θερμαίνεται πολύ κατά τη διάρκεια της λειτουργίας/μετά από τη λειτουργία, καθώς και κατά τη λειτουργία στο ρελαντί. Υπάρχει κίνδυνος πυρκαγιάς, ιδιαίτερα όταν χρησιμοποιείτε το προϊόν κοντά σε εύφλεκτα υλικά ή/και αναθυμιάσεις.



ΠΡΟΕΙΔΟΠΟΙΗΣΗ: Μην χρησιμοποιείτε ποτέ το προϊόν χωρίς την εξάτμιση (σιγαστήρας) ή όταν υπάρχει βλάβη στην εξάτμιση. Αν η εξάτμιση (σιγαστήρας) παρουσιάζει βλάβη, αυξάνεται το επίπεδο θορύβου και ο κίνδυνος φωτιάς. Φροντίστε να έχετε κοντά σας εργαλεία πυρόσβεσης. Μην χρησιμοποιείτε ένα προϊόν χωρίς, ή με σπασμένη, σίτα συγκράτησης των σπινθήρων, εάν πρέπει να υπάρχει μια σίτα συγκράτησης των σπινθήρων στην περιοχή σας.

Η εξάτμιση (σιγαστήρας) διατηρεί τα επίπεδα θορύβου στο ελάχιστο και κατευθύνει τις αναθυμιάσεις της εξάτμισης μακριά από τον χειριστή. Σε περιοχές με θερμό και υγρό κλίμα, υπάρχει υψηλός κίνδυνος φωτιάς. Τηρείτε τους τοπικούς κανονισμούς και τις οδηγίες συντήρησης.

(Εικ. 27)

Ασφάλεια καυσίμου



ΠΡΟΕΙΔΟΠΟΙΗΣΗ: Προτού χρησιμοποιήσετε το προϊόν, διαβάστε τις παρακάτω προειδοποιητικές οδηγίες.

- Βεβαιωθείτε ότι υπάρχει επαρκής εξαερισμός κατά τον ανεφοδιασμό ή την ανάμιξη καυσίμου (βενζίνη και λάδι για δίχρονους κινητήρες).
- Τα καύσιμα και οι αναθυμιάσεις καυσίμων είναι ιδιαίτερα εύφλεκτα και μπορούν να προκαλέσουν σοβαρό τραυματισμό σε περίπτωση εισπνοής ή επαφής με το δέρμα. Για αυτό το λόγο, να είστε προσεκτικοί κατά το χειρισμό καυσίμων και να βεβαιώνετε ότι υπάρχει επαρκής εξαερισμός.
- Πρέπει να είστε προσεκτικοί όταν χειρίζετε καύσιμο και λάδι αλυσίδας. Πρέπει να γνωρίζετε τους κινδύνους φωτιάς, έκρηξης και τους κινδύνους που σχετίζονται με την εισπνοή.
- Μην καπνίζετε και μην τοποθετείτε καυτά αντικείμενα κοντά σε καύσιμα.
- Σβήνετε πάντα τον κινητήρα και αφήνετέ τον να κρυώσει για λίγα λεπτά πριν από τον ανεφοδιασμό.
- Κατά τον ανεφοδιασμό, ανοίγετε την τάπα καυσίμου αργά ώστε η πίεση να εκτονώνεται σταδιακά.
- Μετά τον ανεφοδιασμό, πρέπει να σφίγγετε προσεκτικά την τάπα καυσίμου.

- Μην ανεφοδιάζετε ποτέ το μηχάνημα ενώ ο κινητήρας είναι σε λειτουργία.
- Προτού ξεκινήσετε, πρέπει πάντα να απομακρύνετε το προϊόν τουλάχιστον κατά 3 m (10 ft) από το σημείο και την πηγή ανεφοδιασμού.

(Εικ. 28)

Μετά τον ανεφοδιασμό, υπάρχουν ορισμένες περιστάσεις στις οποίες δεν πρέπει ποτέ να εκκινείτε το προϊόν:

- Εάν έχει χυθεί καύσιμο ή λάδι αλυσίδας πάνω στο προϊόν. Σκουπίστε τις σταγόνες και αφήστε το καύσιμο που απομένει να εξατμιστεί.
- Εάν έχει χυθεί καύσιμο επάνω σας ή στα ρούχα σας. Αλλάξτε ρούχα και πλύνετε τα μέρη του σώματός σας που έχουν έρθει σε επαφή με το καύσιμο. Χρησιμοποιήστε σαπούνι και νερό.
- Εάν υπάρχει διαρροή καυσίμου από το προϊόν. Ελέγχετε τακτικά για διαρροές από το ντεπόζιτο καυσίμου, την τάπα καυσίμου και τις σωληνώσεις καυσίμου.

Οδηγίες ασφαλείας για τη συντήρηση



ΠΡΟΕΙΔΟΠΟΙΗΣΗ: Προτού εκτελέσετε εργασίες συντήρησης στο προϊόν, διαβάστε τις παρακάτω προειδοποιητικές οδηγίες.

- Πρέπει να εκτελείτε μόνο τη συντήρηση και το σέρβις που περιγράφονται σε αυτό το εγχειρίδιο χρήσης. Όλες οι υπόλοιπες εργασίες σέρβις και επισκευών πρέπει να ανατίθενται σε επαγγελματικό προσωπικό για το σέρβις.
- Φροντίστε να εκτελείτε τακτικά τους ελέγχους ασφαλείας και τη συντήρηση και να ακολουθείτε τις οδηγίες για το σέρβις που παρέχονται στο παρόν εγχειρίδιο. Η τακτική συντήρηση αυξάνει τη διάρκεια ζωής του προϊόντος και μειώνει τον κίνδυνο ατυχημάτων. Για οδηγίες, ανατρέξτε στην ενότητα *Εισαγωγή στη σελίδα 15*.
- Αν τα αποτελέσματα των ελέγχων ασφαλείας που περιγράφονται σε αυτό το εγχειρίδιο χρήσης δεν είναι τα εγκεκριμένα, απευθυνθείτε στον αντιπρόσωπο σέρβις. Εγγυώμαστε ότι υπάρχει δυνατότητα επαγγελματικής επισκευής και σέρβις για το προϊόν σας.

Οδηγίες ασφαλείας για τον εξοπλισμό κοπής



ΠΡΟΕΙΔΟΠΟΙΗΣΗ: Προτού χρησιμοποιήσετε το προϊόν, διαβάστε τις παρακάτω προειδοποιητικές οδηγίες.

- Χρησιμοποιείτε μόνο τους εγκεκριμένους συνδυασμούς λάμας οδήγησης/αλυσίδας πριονιού και εξοπλισμού ακονίσματος. Για οδηγίες, ανατρέξτε στην ενότητα *Αξεσουάρ στη σελίδα 34*.
- Όταν χρησιμοποιείτε ή εκτελείτε εργασίες συντήρησης στην αλυσίδα του πριονιού, πρέπει να φοράτε προστατευτικά γάντια. Μια αλυσίδα πριονιού που δεν κινείται μπορεί επίσης να προκαλέσει τραυματισμούς.
- Διατηρείτε τα κοπτικά δόντια σωστά ακονισμένα. Φροντίστε να ακολουθείτε τις οδηγίες και να χρησιμοποιείτε τον συνιστώμενο οδηγό ακονίσματος. Μια αλυσίδα πριονιού που έχει υποστεί ζημιά ή δεν είναι σωστά ακονισμένη αυξάνει τον κίνδυνο ατυχημάτων.

(Εικ. 29)

- Διατηρείτε τη σωστή ρύθμιση του μετρητή βάθους. Φροντίστε να ακολουθείτε τις οδηγίες και να χρησιμοποιείτε τη συνιστώμενη ρύθμιση του μετρητή βάθους. Μια πολύ μεγάλη ρύθμιση του μετρητή βάθους αυξάνει τον κίνδυνο κλωστήματος.

(Εικ. 30)

- Βεβαιωθείτε ότι η αλυσίδα του πριονιού έχει τη σωστή τάνυση. Αν η αλυσίδα του πριονιού δεν είναι καλά σφιγμένη πάνω στη λάμα οδήγησης, μπορεί να εκτροχιαστεί. Εάν το τέντωμα της αλυσίδας του πριονιού δεν είναι σωστό, αυξάνεται η φθορά στη λάμα οδήγησης, στην αλυσίδα και στον οδοντωτό τροχό μετάδοσης κίνησης. Ανατρέξτε στην ενότητα *Ρύθμιση τεντώματος της αλυσίδας του πριονιού στη σελίδα 30*.

(Εικ. 31)

- Πραγματοποιείτε τακτικά συντήρηση του εξοπλισμού κοπής και λιπάνετε τον σωστά. Εάν η αλυσίδα του πριονιού δεν λιπαίνεται σωστά, αυξάνεται ο κίνδυνος φθοράς της λάμας οδήγησης, της αλυσίδας και του οδοντωτού τροχού μετάδοσης κίνησης.

(Εικ. 32)

Συναρμολόγηση

Εισαγωγή



ΠΡΟΕΙΔΟΠΟΙΗΣΗ: Προτού συναρμολογήσετε το προϊόν, διαβάστε και κατανοήστε το κεφάλαιο για την ασφάλεια.

Συναρμολόγηση της λάμας και της αλυσίδας πριονιού

1. Μετακινήστε τον προφυλακτήρα μπροστινού χεριού προς τα πίσω, για να απενεργοποιήσετε το φρένο της αλυσίδας.
2. Αφαιρέστε το παξιμάδι της λάμας και το κάλυμμα του συμπλέκτη. (Εικ. 33)

Περιεχόμενα Αν το κάλυμμα του συμπλέκτη δεν αφαιρείται εύκολα, σφίξτε το παξιμάδι της λάμας, ενεργοποιήστε το φρένο της αλυσίδας και απασφάλιστε το. Αν η απασφάλιση γίνει σωστά, ακούγεται ένα "κλικ".

3. Τοποθετήστε τη λάμα οδήγησης πάνω στα μπουζόνια της λάμας. Σπρώξτε τη λάμα οδήγησης τέρμα προς τα πίσω.
4. Τοποθετήστε σωστά την αλυσίδα πριονιού γύρω από τον οδοντωτό τροχό μετάδοσης κίνησης και περάστε την μέσα από το αυλάκι της λάμας οδήγησης.



ΠΡΟΕΙΔΟΠΟΙΗΣΗ: Κατά τη συναρμολόγηση της αλυσίδας του

πριονιού πρέπει πάντα να φοράτε προστατευτικά γάντια.

5. Βεβαιωθείτε ότι τα άκρα των κοπτικών εργαλείων είναι στραμμένα προς τα εμπρός στο πάνω άκρο της λάμας οδήγησης. (Εικ. 34)
6. Ευθυγραμμίστε την οπή στη λάμα οδήγησης με τον πείρο ρύθμισης της αλυσίδας και τοποθετήστε το κάλυμμα του συμπλέκτη.
7. Σφίξτε με τα δάκτυλα το παξιμάδι της λάμας.
8. Σφίξτε την αλυσίδα πριονιού. Για οδηγίες, ανατρέξτε στην ενότητα *Ρύθμιση τεντώματος της αλυσίδας του πριονιού στη σελίδα 30*.
9. Σφίξτε το παξιμάδι της λάμας.

Λειτουργία

Εισαγωγή



ΠΡΟΕΙΔΟΠΟΙΗΣΗ: Προτού χρησιμοποιήσετε το προϊόν, διαβάστε και κατανοήστε το κεφάλαιο για την ασφάλεια.

Έλεγχος λειτουργίας πριν από τη χρήση του προϊόντος

1. Βεβαιωθείτε ότι το φρένο της αλυσίδας λειτουργεί σωστά και δεν έχει υποστεί ζημιά.
2. Βεβαιωθείτε ότι ο προφυλακτήρας δεξιού χεριού δεν έχει υποστεί ζημιά.
3. Βεβαιωθείτε ότι η ασφάλεια του γκαζιού λειτουργεί σωστά και δεν έχει υποστεί ζημιά.
4. Βεβαιωθείτε ότι ο διακόπτης εκκίνησης/διακοπής λειτουργίας λειτουργεί σωστά και δεν έχει υποστεί ζημιά.
5. Βεβαιωθείτε ότι δεν υπάρχει λάδι πάνω στις χειρολαβές.
6. Βεβαιωθείτε ότι το σύστημα απόσβεσης κραδασμών λειτουργεί σωστά και δεν έχει υποστεί ζημιά.
7. Βεβαιωθείτε ότι η εξάτμιση (σιγαστήρας) λειτουργεί σωστά και δεν έχει υποστεί ζημιά.
8. Βεβαιωθείτε ότι όλα τα εξαρτήματα του προϊόντος είναι σωστά στερεωμένα, δεν έχουν υποστεί ζημιά και δεν λείπουν.
9. Βεβαιωθείτε ότι ο συγκρατητής αλυσίδας έχει στερεωθεί σωστά.
10. Ελέγξτε το τέντωμα της αλυσίδας του πριονιού. (Εικ. 35)

Καύσιμο

Αυτό το προϊόν διαθέτει δίχρονο κινητήρα.



ΠΡΟΣΟΧΗ: Τα καύσιμα εσφαλμένου τύπου μπορεί να προκαλέσουν ζημιά στον κινητήρα. Χρησιμοποιήστε μίγμα βενζίνης και λαδιού για δίχρονους κινητήρες.

Προαναμεμιγμένο καύσιμο

- Για βέλτιστη απόδοση και παράταση της διάρκειας ζωής του κινητήρα, χρησιμοποιήστε προαναμεμιγμένο αλκυλιωμένο καύσιμο της Husqvarna. Αυτό το καύσιμο περιέχει λιγότερα επιβλαβή χημικά σε σύγκριση με τα κανονικά καύσιμα, με αποτέλεσμα να μειώνονται οι επιβλαβείς αναθυμιάσεις της εξάτμισης. Η ποσότητα των καταλοίπων της καύσης είναι χαμηλότερη με αυτό το καύσιμο, το οποίο προστατεύει τα εξαρτήματα του κινητήρα και τα διατηρεί πιο καθαρά.

Ανάμιξη του καυσίμου

Βενζίνη

- Χρησιμοποιήστε αμόλυβδη βενζίνη καλής ποιότητας με μέγιστο ποσοστό αιθανόλης 10%.



ΠΡΟΣΟΧΗ: Μην χρησιμοποιείτε βενζίνη με αριθμό οκτανίων κάτω από 90 RON/87 AKI. Η χρήση βενζίνης χαμηλότερου αριθμού οκτανίων μπορεί να προκαλέσει κτύπο ("πειράκια") και ζημιά στον κινητήρα.

Λάδι για δίχρονους κινητήρες

- Για καλύτερα αποτελέσματα και υψηλότερη απόδοση, χρησιμοποιήστε λάδι Husqvarna για δίχρονους κινητήρες.
- Εάν το λάδι για δίχρονους κινητήρες της Husqvarna δεν είναι διαθέσιμο, χρησιμοποιήστε διαφορετικό λάδι καλής ποιότητας για αερόψυκτους κινητήρες.

Για την επιλογή του σωστού λαδιού, απευθυνθείτε στον αντιπρόσωπο σέρβις.



ΠΡΟΣΟΧΗ: Μην χρησιμοποιείτε λάδι για δίχρονους υδρόψυκτους εξωλέμβιους κινητήρες, το οποίο αναφέρεται επίσης ως λάδι για εξωλέμβιες. Μην χρησιμοποιείτε λάδι για τετράχρονους κινητήρες.

Για να αναμίξετε βενζίνη και λάδι για δίχρονους κινητήρες

Βενζίνη, λίτρα	Λάδι για δίχρονους κινητήρες, λίτρα
	2% (50:1)
5	0,10
10	0,20
15	0,30
20	0,40



ΠΡΟΣΟΧΗ: Μικρά λάθη μπορεί να επηρεάσουν δραστικά την αναλογία του μείγματος κατά τη ανάμιξη μικρών ποσοτήτων καυσίμου. Μετρήστε προσεκτικά την ποσότητα του λαδιού και βεβαιωθείτε ότι το μείγμα που προκύπτει είναι σωστό.

(Εικ. 36)

1. Ρίξτε σε ένα καθαρό δοχείο για καύσιμα τη μισή ποσότητα της βενζίνης.
2. Προσθέστε ολόκληρη την ποσότητα λαδιού.
3. Ανακινήστε το μίγμα καυσίμου.
4. Προσθέστε στο δοχείο την υπόλοιπη ποσότητα της βενζίνης.
5. Ανακινήστε προσεκτικά το μείγμα καυσίμου.



ΠΡΟΣΟΧΗ: Μην αναμειγνύετε καύσιμα για περισσότερο από 1 μήνα κάθε φορά.

Γέμισμα ντεπόζιτου καυσίμου



ΠΡΟΕΙΔΟΠΟΙΗΣΗ: Ακολουθήστε την παρακάτω διαδικασία για την ασφάλεια σας.

1. Σταματήστε τον κινητήρα και αφήστε τον να κρυώσει.
2. Καθαρίστε την περιοχή γύρω από την τάπα του ντεπόζιτου καυσίμου. (Εικ. 37)

3. Ανακινήστε το δοχείο και βεβαιωθείτε ότι το καύσιμο έχει αναμιχθεί πλήρως.
4. Αφαιρέστε αργά την τάπα του ντεπόζιτου καυσίμου για να εκτονώσετε την πίεση.
5. Γεμίστε το ντεπόζιτο καυσίμου.



ΠΡΟΣΟΧΗ: Βεβαιωθείτε ότι δεν υπάρχει υπερβολικό καύσιμο στο ντεπόζιτο καυσίμου. Το καύσιμο διογκώνεται όταν ζεσταίνεται.

6. Σφίξτε προσεκτικά την τάπα του ντεπόζιτου καυσίμου.
7. Καθαρίζετε το καύσιμο που έχει χυθεί επάνω και γύρω από το προϊόν.
8. Προτού ξεκινήσετε, απομακρύνετε το προϊόν τουλάχιστον κατά 3 m/10 ft από το σημείο ανεφοδιασμού και την πηγή καυσίμου προτού θέσετε σε λειτουργία τον κινητήρα.

Περιεχόμενα Για να δείτε πού βρίσκεται το ντεπόζιτο καυσίμου στο προϊόν σας, ανατρέξτε στην ενότητα *Επισκόπηση προϊόντος στη σελίδα 10*.

"Στρώσιμο"

- Κατά τις πρώτες 10 ώρες λειτουργίας, μην ανοίγετε πλήρως το γκάζι χωρίς φορτίο για παρατεταμένες χρονικές περιόδους.

Χρήση του σωστού λαδιού αλυσίδας



ΠΡΟΕΙΔΟΠΟΙΗΣΗ: Μην χρησιμοποιείτε απόβλητα λαδιού, τα οποία μπορεί να προκαλέσουν τραυματισμό σε εσάς και να βλάψουν το περιβάλλον. Τα απόβλητα λαδιού προκαλούν επίσης ζημιά στην αντλία λαδιού, στη λάμα οδήγησης και στην αλυσίδα του πριονιού.



ΠΡΟΕΙΔΟΠΟΙΗΣΗ: Η αλυσίδα του πριονιού μπορεί να φρενάρει, εάν η λίπανση του εξοπλισμού κοπής δεν είναι επαρκής. Κίνδυνος σοβαρού τραυματισμού ή θανάτου του χειριστή.



ΠΡΟΕΙΔΟΠΟΙΗΣΗ: Αυτό το προϊόν διαθέτει μια λειτουργία που επιτρέπει την εξάντληση του καυσίμου πριν από το λάδι αλυσίδας. Για να ανταποκρίνεται σωστά αυτή η λειτουργία, χρησιμοποιήστε το σωστό λάδι αλυσίδας. Όταν επιλέγετε λάδι αλυσίδας, πρέπει να απευθύνεστε στον αντιπρόσωπο σέρβις.

- Χρησιμοποιήστε λάδι αλυσίδας πριονιού της Husqvarna για μέγιστη διάρκεια ζωής της αλυσίδας και για να αποφύγετε τις αρνητικές επιπτώσεις στο περιβάλλον. Εάν το λάδι αλυσίδας της Husqvarna δεν είναι διαθέσιμο, συνιστούμε να χρησιμοποιήσετε τυπικό λάδι αλυσίδας.
- Χρησιμοποιήστε λάδι αλυσίδας με καλή πρόσφυση στην αλυσίδα του πριονιού.
- Χρησιμοποιήστε λάδι αλυσίδας με σωστό εύρος τιμών ιξώδους, που αντιστοιχεί στη θερμοκρασία του αέρα.



ΠΡΟΣΟΧΗ: Εάν το λάδι είναι πολύ λεπτόρρευστο, θα εξαντλείται πριν από το καύσιμο. Σε θερμοκρασίες κάτω από 0 °C/32 °F, ορισμένα λάδια αλυσίδας γίνονται πολύ παχύρρευστα και μπορεί να προκαλέσουν ζημιά στα εξαρτήματα της αντλίας λαδιού.

- Χρησιμοποιήστε τον συνιστώμενο εξοπλισμό κοπής. Ανατρέξτε στην ενότητα *Αξεσουάρ στη σελίδα 34*.
- Αφαιρέστε την τάπα του νεπετόζιτου λαδιού της αλυσίδας πριονιού.
- Γεμίστε το νεπετόζιτο λαδιού της αλυσίδας πριονιού με λάδι αλυσίδας.
- Τοποθετήστε το καπάκι προσεκτικά.

(Εικ. 38)

Περιεχόμενα Για να δείτε πού βρίσκεται το νεπετόζιτο λαδιού αλυσίδας στο προϊόν σας, ανατρέξτε στην ενότητα *Επισκόπηση προϊόντος στη σελίδα 10*.

Πληροφορίες για το κλώτσημα



ΠΡΟΕΙΔΟΠΟΙΗΣΗ: Το κλώτσημα μπορεί να προκαλέσει σοβαρό τραυματισμό ή θάνατο του χειριστή ή άλλων ατόμων. Για να μειώσετε τον κίνδυνο, πρέπει να γνωρίζετε τις αιτίες του κλώτσηματος και τον τρόπο με τον οποίο θα τις αποφύγετε.

Το κλώτσημα προκύπτει μόνο όταν η περιοχή κλώτσηματος της λάμας οδηγήσεται ακουμπήσει σε ένα αντικείμενο. Το κλώτσημα μπορεί να προκύψει ξαφνικά και με μεγάλη δύναμη, με αποτέλεσμα να εκτιναχθεί το προϊόν προς την κατεύθυνση του χειριστή.

(Εικ. 39)

Το κλώτσημα προκαλείται πάντα στο επίπεδο κοπής της λάμας. Συνήθως, το προϊόν εκτινάσσεται πάνω στον χειριστή αλλά μπορεί επίσης να μετακινηθεί σε διαφορετική κατεύθυνση. Η κατεύθυνση της κίνησης εξαρτάται από τον τρόπο με τον οποίο χρησιμοποιείτε το προϊόν τη στιγμή που προκύπτει το κλώτσημα.

(Εικ. 40)

Μια μικρότερη ακτίνα άκρου λάμας μειώνει τη δύναμη του κλώτσηματος.

Για να μειώσετε τις επιπτώσεις του κλώτσηματος, χρησιμοποιήστε αλυσίδα πριονιού χαμηλού κλώτσηματος. Μην αφήνετε την περιοχή κλώτσηματος να έρθει σε επαφή με κάποιο αντικείμενο.



ΠΡΟΕΙΔΟΠΟΙΗΣΗ: Καμία αλυσίδα πριονιού δεν εμποδίζει πλήρως το κλώτσημα. Πρέπει πάντα να τηρείτε τις οδηγίες.

Συνήθειες ερωτήσεις σχετικά με το κλώτσημα

- **Το χέρι μου ενεργοποιεί πάντα το φρένο αλυσίδας κατά τη διάρκεια του κλώτσηματος;**

Όχι. Πρέπει να χρησιμοποιήσετε λίγη δύναμη για να σπρώξετε τον προφυλακτήρα μπροστινού χειριού προς τα εμπρός. Εάν δεν χρησιμοποιήσετε την απαιτούμενη δύναμη, το φρένο της αλυσίδας δεν θα ενεργοποιηθεί. Επίσης, πρέπει να κρατάτε σταθερά τις χειρολαβές του προϊόντος με τα δύο χέρια κατά την εργασία. Εάν προκύψει κλώτσημα, το φρένο της αλυσίδας μπορεί να μην προλάβει να σταματήσει την αλυσίδα προτού ακουμπήσει πάνω σας. Υπάρχουν επίσης ορισμένες θέσεις στις οποίες το χέρι σας δεν μπορεί να αγγίξει τον προφυλακτήρα μπροστινού χειριού για να ενεργοποιήσει το φρένο αλυσίδας.

- **Ο αδραειακός μηχανισμός απασφάλισης ενεργοποιεί πάντα το φρένο αλυσίδας κατά τη διάρκεια του κλώτσηματος;**

Όχι. Πρώτον, το φρένο της αλυσίδας πρέπει να λειτουργεί σωστά. Για οδηγίες σχετικά με τον έλεγχο του φρένου της αλυσίδας, ανατρέξτε στην ενότητα *Έλεγχος του φρένου της αλυσίδας στη σελίδα 25*. Συνιστούμε να το κάνετε αυτό κάθε φορά πριν από τη χρήση του προϊόντος. Δεύτερον, η δύναμη του κλώτσηματος πρέπει να είναι μεγάλη για να ενεργοποιηθεί το φρένο της αλυσίδας. Εάν το φρένο της αλυσίδας είναι πολύ ευαίσθητο, μπορεί να ενεργοποιείται κατά τη διάρκεια έντονης εργασίας.

- **Το φρένο αλυσίδας θα με προστατεύει πάντα από τραυματισμό σε περίπτωση κλώτσηματος;**

Όχι. Το φρένο της αλυσίδας πρέπει να λειτουργεί σωστά για να παρέχει προστασία. Το φρένο αλυσίδας θα πρέπει επίσης να ενεργοποιηθεί κατά τη διάρκεια ενός κλώτσηματος για να σταματήσει την αλυσίδα πριονιού. Εάν βρισκαίστε κοντά στη λάμα οδηγήσεται, το φρένο της αλυσίδας μπορεί να μην προλάβει να σταματήσει την αλυσίδα πριν σας χτυπήσει.



ΠΡΟΕΙΔΟΠΟΙΗΣΗ: Η αποτροπή των κλώτσημάτων εξαρτάται μόνο από εσάς και από τη σωστή τεχνική εργασίας.

Για να εκκινήσετε το προϊόν

Προετοιμασία για εκκίνηση με κρύο κινητήρα



ΠΡΟΕΙΔΟΠΟΙΗΣΗ: Το φρένο της αλυσίδας πρέπει να είναι ενεργοποιημένο κατά την εκκίνηση του προϊόντος, ώστε να μειώνεται ο κίνδυνος τραυματισμού.

1. Μετακινήστε τον προφυλακτήρα μπροστινού χεριού προς τα εμπρός, για να ενεργοποιήσετε το φρένο της αλυσίδας. (Εικ. 41)
2. Τραβήξτε τον διακόπτη εκκίνησης/διακοπής λειτουργίας (A) προς τα έξω και προς τα επάνω για να τον ρυθμίσετε στη θέση του τσοκ.
3. Πιέστε τη φούσκα της χειροκίνητης αντλίας καυσίμου (πουάρ) (B) 6 φορές μέχρι να αρχίσει η φούσκα να γεμίζει με καύσιμο. Δεν χρειάζεται να γεμίσετε πλήρως τη φούσκα της χειροκίνητης αντλίας καυσίμου (πουάρ). (Εικ. 42)
4. Για περισσότερες οδηγίες, προχωρήστε στην ενότητα *Εκκίνηση του προϊόντος στη σελίδα 19.*

Προετοιμασία για εκκίνηση με ζεστό κινητήρα



ΠΡΟΕΙΔΟΠΟΙΗΣΗ: Το φρένο της αλυσίδας πρέπει να είναι ενεργοποιημένο κατά την εκκίνηση του προϊόντος, ώστε να μειώνεται ο κίνδυνος τραυματισμού.

1. Μετακινήστε τον προφυλακτήρα μπροστινού χεριού προς τα εμπρός, για να ενεργοποιήσετε το φρένο της αλυσίδας. (Εικ. 41)
2. Τραβήξτε τον διακόπτη εκκίνησης/διακοπής λειτουργίας (A) προς τα έξω και προς τα επάνω για να τον ρυθμίσετε στη θέση του τσοκ.
3. Πιέστε τη φούσκα της χειροκίνητης αντλίας καυσίμου (πουάρ) (B) 6 φορές μέχρι να αρχίσει η φούσκα να γεμίζει με καύσιμο. Δεν χρειάζεται να γεμίσετε πλήρως τη φούσκα της χειροκίνητης αντλίας καυσίμου (πουάρ). (Εικ. 43)
4. Πατήστε προς τα κάτω το διακόπτη εκκίνησης/διακοπής λειτουργίας (C).
5. Για περισσότερες οδηγίες, προχωρήστε στην ενότητα *Εκκίνηση του προϊόντος στη σελίδα 19.*

Εκκίνηση του προϊόντος



ΠΡΟΕΙΔΟΠΟΙΗΣΗ: Όταν εκκινείτε το προϊόν, πρέπει να διατηρείτε τα πόδια σας σε σταθερή θέση.



ΠΡΟΕΙΔΟΠΟΙΗΣΗ: Εάν η αλυσίδα του πριονιού περιστρέφεται όταν το προϊόν λειτουργεί στο ρελαντί, απευθυνθείτε στον αντιπρόσωπο σέρβις και μην χρησιμοποιήσετε το προϊόν.

1. Τοποθετήστε το προϊόν στο έδαφος.
2. Τοποθετήστε το αριστερό χέρι σας στην μπροστινή λαβή.
3. Τοποθετήστε το δεξί πέλμα σας στην ποδολαβή της πίσω λαβής.
4. Τραβήξτε αργά με το δεξί χέρι σας τη λαβή του συστήματος εκκίνησης μέχρι να νιώσετε αντίσταση.



ΠΡΟΕΙΔΟΠΟΙΗΣΗ: Μην τυλίγετε ποτέ το σχοινί της τροχαλίας του συστήματος εκκίνησης γύρω από το χέρι σας.

5. Τραβήξτε τη λαβή του σχοινού εκκίνησης απότομα και με δύναμη. (Εικ. 44)



ΠΡΟΣΟΧΗ: Μην τραβήξετε το σχοινί εκκίνησης μέχρι τέρμα και μην αφήσετε τη λαβή του συστήματος εκκίνησης. Μπορεί να προκληθεί ζημιά στο προϊόν.

- a) Εάν εκκινείτε το προϊόν με κρύο κινητήρα, τραβήξτε τη λαβή του σχοινού εκκίνησης μέχρι να ξεκινήσει η ανάφλεξη στον κινητήρα.

Περιεχόμενα Μπορείτε να αναγνωρίσετε πότε ξεκινά η ανάφλεξη στον κινητήρα από τον χαρακτηριστικό ήχο "φυσήματος".

- b) Αποσυμπλέξτε το τσοκ.
6. Τραβήξτε τη λαβή του κορδονιού του συστήματος εκκίνησης μέχρι να ξεκινήσει ο κινητήρας.
 7. Απελευθερώστε γρήγορα την ασφάλεια της σκανδάλης του γκαζιού για να θέσετε το προϊόν στο ρελαντί. (Εικ. 45)
 8. Μετακινήστε τον προφυλακτήρα μπροστινού χεριού προς τα πίσω, για να απενεργοποιήσετε το φρένο της αλυσίδας. (Εικ. 46)
 9. Χρησιμοποιήστε το προϊόν.

Διακοπή λειτουργίας του προϊόντος

1. Πατήστε το διακόπτη εκκίνησης/διακοπής λειτουργίας προς τα κάτω, για να σβήσετε τον κινητήρα. (Εικ. 25)

Κίνηση έλξης και κίνηση ώθησης

Μπορείτε να κάνετε κοπή ξύλου με το προϊόν σε 2 διαφορετικές θέσεις.

- Η κοπή στο τμήμα έλξης της διαδρομής γίνεται όταν κόβετε με την κάτω άκρη της λάμας οδήγησης. Η αλυσίδα του πριονιού τραβάει το δέντρο κατά την κοπή. Σε αυτήν τη θέση, έχετε καλύτερο έλεγχο του προϊόντος και της θέσης της περιοχής κλωστήματος.

(Εικ. 47)

- Η κοπή στο τμήμα ώθησης της διαδρομής γίνεται όταν κόβετε με την επάνω άκρη της λάμας οδήγησης.

Η αλυσίδα πριονιού σπρώχνει το προϊόν προς την κατεύθυνση του χειριστή.

(Εικ. 48)



ΠΡΟΕΙΔΟΠΟΙΗΣΗ: Εάν η αλυσίδα του πριονιού παγιδευτεί μέσα στον κορμό, το προϊόν μπορεί να ωθηθεί προς το μέρος σας. Φροντίστε να κρατάτε το προϊόν σφιχτά και να βεβαιώνεστε ότι η περιοχή κλωστήματος της λάμας οδήγησης δεν έρχεται σε επαφή με το δέντρο και δεν προκαλεί κλώστημα.

(Εικ. 49)

Για να χρησιμοποιήσετε την τεχνική κοπής



ΠΡΟΕΙΔΟΠΟΙΗΣΗ: Πρέπει να ανοίγετε τέρμα το γκάτζι όταν εκτελείτε κοπή και να μειώνετε τις στροφές στο ρελαντί μετά από κάθε κοπή.



ΠΡΟΣΟΧΗ: Εάν ο κινητήρας λειτουργήσει για υπερβολικά μεγάλο διάστημα με τέρμα το γκάτζι χωρίς φορτίο, μπορεί να υποστεί ζημιά.

1. Τοποθετήστε τον κορμό σε υποστάτη ή βάσεις κοπής. (Εικ. 50)



ΠΡΟΕΙΔΟΠΟΙΗΣΗ: Μην κόβετε στοιβαγμένους κορμούς. Αυτό αυξάνει τον κίνδυνο κλωστήματος και μπορεί να προκαλέσει σοβαρό τραυματισμό ή θάνατο.

2. Αφαιρέστε τα κομμένα κομμάτια από την περιοχή κοπής.



ΠΡΟΕΙΔΟΠΟΙΗΣΗ: Τα κομμένα κομμάτια στην περιοχή κοπής αυξάνουν τον κίνδυνο κλωστήματος (τινάγματος) και απώλειας της ισορροπίας.

Χρήση οδοντωτού προφυλακτήρα

1. Σπρώξτε τον οδοντωτό προφυλακτήρα μέσα στον κορμό του δέντρου.
2. Ανοίξτε τέρμα το γκάτζι και περιστρέψτε το προϊόν. Κρατήστε τον οδοντωτό προφυλακτήρα πάνω στον κορμό. Με αυτήν τη διαδικασία διευκολύνεται η εφαρμογή της δύναμης που απαιτείται για να κοπεί ο κορμός. (Εικ. 51)

Κοπή κορμού στο έδαφος

1. Κόψτε τον κορμό στο τμήμα έλξης της διαδρομής. Διατηρήστε τέρμα το γκάτζι, αλλά φροντίστε να είστε προετοιμασμένοι για ξαφνικά ατυχήματα. (Εικ. 52)



ΠΡΟΕΙΔΟΠΟΙΗΣΗ: Βεβαιωθείτε ότι η αλυσίδα του πριονιού δεν έρχεται σε επαφή με το έδαφος όταν ολοκληρώνετε κάθε κοπή.

2. Κόψτε σε βάθος ίσο περίπου με τα $\frac{2}{3}$ της διαμέτρου του κορμού και σταματήστε. Γυρίστε τον κορμό και εκτελέστε κοπή από την αντίθετη πλευρά. (Εικ. 53)

Κοπή κορμού που στηρίζεται στο ένα άκρο



ΠΡΟΕΙΔΟΠΟΙΗΣΗ: Βεβαιωθείτε ότι ο κορμός δεν θα σπάσει κατά τη διάρκεια της κοπής. Ακολουθήστε τις παρακάτω οδηγίες.

(Εικ. 54)

1. Εκτελέστε το τμήμα ώθησης της διαδρομής κοπής φτάνοντας σε βάθος περίπου ίσο με το $\frac{1}{2}$ της διαμέτρου του κορμού.
2. Εκτελέστε το τμήμα έλξης της διαδρομής κοπής μέχρι να συναντηθούν οι δύο εγκοπές στον κορμό. (Εικ. 55)

Κοπή κορμού που στηρίζεται σε δύο άκρα



ΠΡΟΕΙΔΟΠΟΙΗΣΗ: Βεβαιωθείτε ότι η αλυσίδα του πριονιού δεν παγιδεύεται μέσα στον κορμό κατά τη διάρκεια της κοπής. Ακολουθήστε τις παρακάτω οδηγίες.

(Εικ. 56)

1. Εκτελέστε το τμήμα έλξης της διαδρομής κοπής φτάνοντας σε βάθος περίπου ίσο με το $\frac{1}{2}$ της διαμέτρου του κορμού.
2. Κόψτε το υπόλοιπο τμήμα του κορμού εκτελώντας το τμήμα ώθησης της διαδρομής για να ολοκληρώσετε την κοπή. (Εικ. 57)



ΠΡΟΕΙΔΟΠΟΙΗΣΗ: Αν η αλυσίδα του πριονιού παγιδευτεί μέσα στον κορμό, σβήστε τον κινητήρα. Χρησιμοποιήστε μοχλό για να ανοίξετε το σημείο κοπής και να απελευθερώσετε το προϊόν. Μην επιχειρήσετε να τραβήξετε το προϊόν με το χέρι για να το βγάλετε. Μπορεί να προκληθεί τραυματισμός όταν απελευθερωθεί ξαφνικά το προϊόν.

Για να χρησιμοποιήσετε την τεχνική ξεκλαρίσματος

Περιεχόμενα Για χοντρά κλαδιά, χρησιμοποιήστε την τεχνική κοπής. Ανατρέξτε στην ενότητα *Για να χρησιμοποιήσετε την τεχνική κοπής στη σελίδα 20*.



ΠΡΟΕΙΔΟΠΟΙΗΣΗ: Υπάρχει μεγάλος κίνδυνος ατυχήματος κατά τη χρήση της τεχνικής ξεκλαρίσματος. Ανατρέξτε στην ενότητα *Πληροφορίες για το κλώτσημα στη σελίδα 18* για οδηγίες σχετικά με την αποφυγή του κλωτσήματος (πινάγματος).



ΠΡΟΕΙΔΟΠΟΙΗΣΗ: Κόψτε τα κλαριά ένα προς ένα. Πρέπει να προσέχετε όταν αφαιρείτε μικρά κλαδιά και να μην κόβετε θάμνους ή πολλά μικρά κλαδιά ταυτόχρονα. Τα μικρά κλαδιά μπορεί να παγιδευτούν στην αλυσίδα του πριονιού και να εμποδίσουν την ασφαλή λειτουργία του προϊόντος.

Περιεχόμενα Κόψτε τα κλαδιά κομμάτι-κομμάτι, εάν χρειάζεται. (Εικ. 58)

1. Αφαιρέστε τα κλαδιά στη δεξιά πλευρά του κορμού.
 - a) Κρατήστε τη λάμα οδήγησης στη δεξιά πλευρά του κορμού και διατηρήστε το σώμα του προϊόντος ακουμπισμένο στον κορμό.
 - b) Επιλέξτε την κατάλληλη τεχνική κοπής για τη μηχανική τάση του κλαδιού. (Εικ. 59)



ΠΡΟΕΙΔΟΠΟΙΗΣΗ: Εάν δεν είστε βέβαιοι για το πώς πρέπει να κόψετε το κλαδί, απευθυνθείτε σε έναν επαγγελματία χειριστή αλυσοπριονίου προτού συνεχίσετε.

2. Αφαιρέστε τα κλαδιά στο πάνω μέρος του κορμού.
 - a) Διατηρήστε το προϊόν πάνω στον κορμό και αφήστε τη λάμα οδήγησης να κινηθεί κατά μήκος του κορμού.
 - b) Εκτελέστε το τμήμα ώθησης της διαδρομής κοπής. (Εικ. 60)
3. Αφαιρέστε τα κλαδιά στην αριστερή πλευρά του κορμού.
 - a) Επιλέξτε την κατάλληλη τεχνική κοπής για τη μηχανική τάση του κλαδιού. (Εικ. 61)



ΠΡΟΕΙΔΟΠΟΙΗΣΗ: Εάν δεν είστε βέβαιοι για το πώς πρέπει να κόψετε το κλαδί, απευθυνθείτε σε έναν επαγγελματία χειριστή αλυσοπριονίου προτού συνεχίσετε.

Ανατρέξτε στην ενότητα *Για να κόψετε δέντρα και κλαδιά που βρίσκονται υπό μηχανική τάση στη σελίδα 23* για οδηγίες σχετικά με την κοπή κλαδιών υπό μηχανική τάση.

Χρήση της τεχνικής υλοτομίας



ΠΡΟΕΙΔΟΠΟΙΗΣΗ: Για να κόψετε ένα δέντρο, πρέπει να έχετε σχετική εμπειρία. Εάν είναι εφικτό, παρακολουθήστε ένα εκπαιδευτικό πρόγραμμα για τη χρήση αλυσοπριονίου. Απευθυνθείτε σε έναν χειριστή με εμπειρία για περισσότερες γνώσεις.

Διατήρηση απόστασης ασφαλείας

1. Βεβαιωθείτε ότι τα άτομα γύρω σας παραμένουν σε απόσταση ασφαλείας, τουλάχιστον 2 1/2 φορές το μήκος του δέντρου. (Εικ. 62)
2. Βεβαιωθείτε ότι δεν βρίσκεται κανένα άλλο άτομο στην περιοχή κινδύνου πριν ή κατά τη διάρκεια της κοπής ρίζης. (Εικ. 63)

Υπολογισμός της κατεύθυνσης ρίζης

1. Εξετάστε σε ποια κατεύθυνση πρέπει να πέσει το δέντρο. Ο στόχος είναι να το ρίξετε σε θέση στην οποία μπορείτε να ξεκλαρίσετε και να κόψετε τον κορμό εύκολα. Είναι επίσης σημαντικό να πατάτε σταθερά και να μπορείτε να μετακινήσετε με ασφάλεια.



ΠΡΟΕΙΔΟΠΟΙΗΣΗ: Αν το κόψιμο του δέντρου προς τη φυσιολογική του κατεύθυνση είναι επικίνδυνο ή μη εφικτό, κόψτε το δέντρο σε διαφορετική κατεύθυνση.

2. Εξετάστε τη φυσική κατεύθυνση πτώσης του δέντρου. Για παράδειγμα, την κλίση και το βαθμό κάμψης του δέντρου, την κατεύθυνση του ανέμου, τη θέση των κλαδιών και το βάρος του χιονιού.
3. Εξετάστε εάν υπάρχουν εμπόδια, όπως για παράδειγμα άλλα δέντρα, γραμμές παροχής ηλεκτρικού ρεύματος, δρόμοι ή/και κτίρια στη γύρω περιοχή.
4. Αναζητήστε ίχνη ζημιάς και αποσύνθεσης στον κορμό.



ΠΡΟΕΙΔΟΠΟΙΗΣΗ: Η αποσύνθεση στον κορμό μπορεί να προκαλέσει πτώση του δέντρου προτού ολοκληρώσετε την κοπή.

5. Βεβαιωθείτε ότι το δέντρο δεν έχει καεστραμμένα ή ξερά κλαδιά που μπορεί να σπάσουν και να σας χτυπήσουν κατά την πτώση.

6. Μην αφήσετε το δέντρο να πέσει πάνω σε άλλο όρθιο δέντρο. Η απομάκρυνση ενός παγιδευμένου δέντρου είναι επικίνδυνη. Υπάρχει μεγάλος κίνδυνος ατυχήματος. Ανατρέξτε στην ενότητα *Απελευθέρωση παγιδευμένου δέντρου στη σελίδα 23*. (Εικ. 64)



ΠΡΟΕΙΔΟΠΟΙΗΣΗ: Κατά τη διάρκεια κρίσιμων εργασιών υλοτομίας, ανασηκώστε αμέσως τα προστατευτικά ακοής μετά την ολοκλήρωση της κοπής. Είναι σημαντικό να ακούτε ήχους και προειδοποιητικά σήματα.

κατεύθυνση ρίψης και να εξασφαλίσετε ότι η διαδικασία κοπής είναι ασφαλής.

Το πάχος του άκοπου τμήματος του κορμού του δέντρου πρέπει να είναι ίσο με τη διάμετρο του δέντρου ή τουλάχιστον με το 10% της.



ΠΡΟΕΙΔΟΠΟΙΗΣΗ: Εάν το άκοπο τμήμα του κορμού του δέντρου έχει λάθος πάχος ή είναι πολύ λεπτό, δεν θα μπορείτε να ελέγξετε την κατεύθυνση ρίψης.

(Εικ. 67)

Για να εκτελέσετε τα κατευθυντήρια κοψίματα

- Κάντε τα κατευθυντήρια κοψίματα στο $\frac{1}{4}$ της διαμέτρου του δέντρου. Δημιουργήστε γωνία 45° - 70° μεταξύ του πάνω κατευθυντήριου κοψίματος και του κάτω κατευθυντήριου κοψίματος. (Εικ. 68)
 - Κάντε το πάνω κατευθυντήριο κόψιμο. Ευθυγραμμίστε το σημάδι κατεύθυνσης ρίψης (1) του προϊόντος με την κατεύθυνση ρίψης του δέντρου (2). Παραμείνετε πίσω από το προϊόν και διατηρήστε το δέντρο στην αριστερή πλευρά σας. Κόψτε στο τμήμα έλξης της διαδρομής.
 - Κάντε το κάτω κατευθυντήριο κόψιμο. Βεβαιωθείτε ότι η άκρη του κάτω κατευθυντήριου κοψίματος βρίσκεται στο ίδιο σημείο με την άκρη του πάνω κατευθυντήριου κοψίματος. (Εικ. 69)
- Βεβαιωθείτε ότι το κάτω κατευθυντήριο κόψιμο είναι οριζόντιο και σχηματίζει γωνία 90° με την κατεύθυνση ρίψης.

Χρήση μεθόδου ασφαλούς γωνίας

Η κοπή ρίψης πρέπει να γίνει λίγο πιο πάνω από το κατευθυντήριο κόψιμο.

(Εικ. 70)



ΠΡΟΕΙΔΟΠΟΙΗΣΗ: Προσέξτε όταν κόβετε με την άκρη (μύτη) της λάμας. Ξεκινήστε την κοπή με το κάτω τμήμα της άκρης (μύτης) της λάμας κάνοντας μια κάθετη τομή στον κορμό.

(Εικ. 71)

- Εάν το ωφέλιμο μήκος κοπής είναι μεγαλύτερο από τη διάμετρο του δέντρου, εκτελέστε αυτά τα βήματα (α-δ).
 - Κάντε μια κάθετη τομή απευθείας μέσα στον κορμό για να ολοκληρώσετε το πλάτος του άκοπου τμήματος του κορμού του δέντρου. (Εικ. 72)
 - Εκτελέστε το τμήμα έλξης της διαδρομής κοπής μέχρι να απομείνει το $\frac{1}{2}$ του κορμού.
 - Τραβήξτε τη λάμα οδήγησης προς τα πίσω κατά 5-10 cm/2-4".

Απομάκρυνση του κορμού και προετοιμασία της διαδρομής διαφυγής

Κόψτε όλα τα κλαδιά από το ύψος του ώμου σας και κάτω.

- Εκτελέστε το τμήμα έλξης της διαδρομής κοπής από πάνω προς τα κάτω. Βεβαιωθείτε ότι το δέντρο βρίσκεται ανάμεσα σε εσάς και το προϊόν. (Εικ. 65)
- Αφαιρέστε όλη τη χαμηλή βλάστηση από την περιοχή εργασίας γύρω από το δέντρο. Απομακρύνετε όλο το κομμένο υλικό από την περιοχή εργασίας.
- Ελέγξτε την περιοχή για εμπόδια, όπως πέτρες, κλαδιά και τρύπες. Πρέπει να έχετε μια σαφή διαδρομή διαφυγής όταν το δέντρο αρχίζει να πέφτει. Η διαδρομή διαφυγής θα πρέπει να σχηματίζει γωνία περίπου 135 μοιρών με την κατεύθυνση ρίψης.
 - Περιοχή κινδύνου
 - Διαδρομή διαφυγής
 - Κατεύθυνση ρίψης

(Εικ. 66)

Υλοτόμηση δέντρου

Η Husqvarna συνιστά να κάνετε τα κατευθυντήρια κοψίματα και μετά να χρησιμοποιείτε τη μέθοδο ασφαλούς γωνίας για να κόψετε το δέντρο. Η μέθοδος ασφαλούς γωνίας σας βοηθά να δημιουργήσετε ένα σωστό άκοπο τμήμα κορμού και να ελέγξετε την κατεύθυνση ρίψης του δέντρου.



ΠΡΟΕΙΔΟΠΟΙΗΣΗ: Μην κόβετε δέντρα με διάμετρο μεγαλύτερη από το διπλάσιο του μήκους της λάμας οδήγησης. Για να το κάνετε αυτό, απαιτείται ειδική εκπαίδευση.

Άκοπο τμήμα του κορμού του δέντρου

Η πιο σημαντική διαδικασία κατά τη διάρκεια της κοπής ενός δέντρου είναι η δημιουργία του σωστού άκοπου τμήματος του κορμού του δέντρου. Με ένα σωστό άκοπο τμήμα κορμού δέντρου, μπορείτε να ελέγχετε την

- d) Κόψτε το υπόλοιπο του κορμού για να δημιουργήσετε μία ασφαλή γωνία πλάτους 5-10 cm/2-4". (Εικ. 73)
2. Εάν το ωφέλιμο μήκος κοπής είναι μικρότερο από τη διάμετρο του δέντρου, εκτελέστε αυτά τα βήματα (α-δ).
 - a) Κάντε μια κάθετη τομή απευθείας μέσα στον κορμό. Η κάθετη τομή πρέπει να εκτείνεται στα 3/5 της διαμέτρου του δέντρου.
 - b) Εκτελέστε το τμήμα έλξης της διαδρομής κοπής στο υπόλοιπο τμήμα του κορμού. (Εικ. 74)
 - c) Κάντε μια ευθεία τομή στον κορμό από την άλλη πλευρά του δέντρου για να ολοκληρώσετε το άκτο τμήμα του κορμού του δέντρου.
 - d) Εκτελέστε το τμήμα ώθησης της διαδρομής κοπής μέχρι να απομείνει το 1/2 του κορμού, για να ολοκληρώσετε την ασφαλή γωνία. (Εικ. 75)
3. Τοποθετήστε μια σφήνα μέσα στην εγκοπή σε ευθεία από το πίσω μέρος. (Εικ. 76)
4. Κόψτε τη γωνία για να πέσει το δέντρο.

Περιεχόμενα Εάν το δέντρο δεν πέφτει, χτυπήστε τη σφήνα μέχρι να πέσει το δέντρο.

5. Όταν το δέντρο αρχίσει να πέφτει, χρησιμοποιήστε τη διαδρομή διαφυγής για να απομακρυνθείτε από το δέντρο. Απομακρυνθείτε σε απόσταση τουλάχιστον 5 m/15' από το δέντρο.

Απελευθέρωση παγιδευμένου δέντρου



ΠΡΟΕΙΔΟΠΟΙΗΣΗ: Είναι πολύ επικίνδυνο να αφαιρέσετε ένα παγιδευμένο δέντρο και υπάρχει μεγάλος κίνδυνος ατυχήματος. Παραμείνετε έξω από την περιοχή κινδύνου και μην προσπαθήσετε να κόψετε ένα παγιδευμένο δέντρο.

(Εικ. 77)

Η ασφαλέστερη μέθοδος είναι να χρησιμοποιήσετε ένα από τα ακόλουθα βαρούλκα:

- Τοποθετημένο σε τρακτέρ
- (Εικ. 78)
- Φορητό

(Εικ. 79)

Για να κόψετε δέντρα και κλαδιά που βρίσκονται υπό μηχανική τάση

1. Εκτιμήστε ποια πλευρά του δέντρου ή του κλαδιού βρίσκεται υπό μηχανική τάση.
2. Εκτιμήστε ποιο είναι το σημείο μέγιστης μηχανικής τάσης. (Εικ. 80)
3. Εξετάστε ποια είναι η ασφαλέστερη μέθοδος για να απελευθερώσετε τη μηχανική τάση.

Περιεχόμενα Σε ορισμένες περιπτώσεις, η μόνη ασφαλής μέθοδος είναι να χρησιμοποιήσετε βαρούλκο και όχι το προϊόν σας.

4. Παραμείνετε σε μια θέση όπου το δέντρο ή το κλαδί δεν μπορεί να σας χτυπήσει όταν απελευθερωθεί η μηχανική τάση. (Εικ. 81)
5. Κάντε ένα ή περισσότερα κοψίματα με επαρκές βάθος για τη μείωση της μηχανικής τάσης. Κόψτε στο σημείο μέγιστης μηχανικής τάσης ή κοντά σε αυτό. Αναγκάστε το δέντρο ή το κλαδί να στάσει στο σημείο μέγιστης μηχανικής τάσης. (Εικ. 82)



ΠΡΟΕΙΔΟΠΟΙΗΣΗ: Μην κόβετε σε ευθεία ένα δέντρο ή κλαδί που βρίσκεται υπό μηχανική τάση.



ΠΡΟΕΙΔΟΠΟΙΗΣΗ: Να είστε πολύ προσεκτικοί όταν κόβετε ένα δέντρο που βρίσκεται υπό μηχανική τάση. Υπάρχει κίνδυνος το δέντρο να μετακινηθεί γρήγορα πριν ή μετά το κόψιμο. Μπορεί να προκύψει σοβαρός τραυματισμός εάν είστε σε εσφαλμένη θέση ή εάν κόψετε με λάθος τρόπο.

6. Εάν πρέπει να κόψετε κατά μήκος του δέντρου/κλαδιού, κάντε 2 έως 3 κοψίματα, σε απόσταση 2,54 cm (1 ίντσα) και με βάθος 5,08 cm (2 ίντσες). (Εικ. 83)
7. Συνεχίστε να κόβετε το δέντρο και άλλο, μέχρι το δέντρο/κλαδί να λυγίσει και να απελευθερωθεί η μηχανική τάση. (Εικ. 84)
8. Κόψτε το δέντρο/κλαδί από την αντίθετη πλευρά του λυγίσματος, αφού απελευθερωθεί η μηχανική τάση.

Χρήση του προϊόντος σε κρίο καιρό



ΠΡΟΣΟΧΗ: Όταν υπάρχει χιόνι και επικρατεί κρίο, μπορεί να προκύψουν προβλήματα λειτουργίας. Κίνδυνος από την υπερβολικά χαμηλή θερμοκρασία του κινητήρα ή από την ύπαρξη πάγου πάνω στο φίλτρο αέρα και στο καρμπυρατέρ.

1. Καλύψτε ένα τμήμα της εισαγωγής αέρα στο σύστημα εκκίνησης. Αυτό αυξάνει τη θερμοκρασία του κινητήρα.
2. Για θερμοκρασίες κάτω από -5 °C/23 °F ή για συνθήκες χιονόπτωσης διατίθεται ένα κάλυμμα για τον χειμώνα. Συναρμολογήστε το κάλυμμα για τον χειμώνα στο περίβλημα του συστήματος εκκίνησης. Το κάλυμμα για τον χειμώνα μειώνει τη ροή κρύου αέρα και δεν αφήνει να συσσωρευτεί χιόνι στην περιοχή του καρμπυρατέρ. (Εικ. 85)



ΠΡΟΣΟΧΗ: Αφαιρέστε το χειμερινό κάλυμμα εάν η θερμοκρασία αυξηθεί

πάνω από τους -5 °C/23 °F. Κίνδυνος υπερθέρμανσης και ζημιάς του κινητήρα.

Συντήρηση

Εισαγωγή

διαβάστε και κατανοήστε το κεφάλαιο για την ασφάλεια.



ΠΡΟΕΙΔΟΠΟΙΗΣΗ: Προτού εκτελέσετε εργασίες συντήρησης στο προϊόν,

Πρόγραμμα συντήρησης

Καθημερινή συντήρηση	Εβδομαδιαία συντήρηση	Μηνιαία συντήρηση
Καθαρίστε τα εξωτερικά τμήματα του προϊόντος και βεβαιωθείτε ότι δεν υπάρχει λάδι στις λαβές.	Καθαρίστε το σύστημα ψύξης. Ανατρέξτε στην ενότητα <i>Καθαρισμός του συστήματος ψύξης στη σελίδα 31.</i>	Εκτελέστε έναν έλεγχο της στεφάνης φρένου. Ανατρέξτε στην ενότητα <i>Για να εκτελέσετε έλεγχο της στεφάνης φρένου στη σελίδα 25.</i>
Ελέγξτε τη σκανδάλη γκαζιού και την ασφάλεια της σκανδάλης γκαζιού. Ανατρέξτε στην ενότητα <i>Έλεγχος της σκανδάλης του γκαζιού και της ασφάλειας της σκανδάλης του γκαζιού στη σελίδα 26.</i>	Ελέγξτε το σύστημα εκκίνησης, το σχοινί εκκίνησης και το ελατήριο επαναφοράς.	Ελέγξτε το κέντρο του συμπλέκτη, την καμπάνα του συμπλέκτη και το ελατήριο του συμπλέκτη.
Βεβαιωθείτε ότι δεν υπάρχει ζημιά στις μονάδες απόσβεσης κραδασμών.	Λιπάνετε το βελωνωτό ρουλεμάν. Ανατρέξτε στην ενότητα <i>Για να λιπάνετε το βελωνωτό ρουλεμάν στη σελίδα 30.</i>	Καθαρίστε το μπουζί. Ανατρέξτε στην ενότητα <i>Για να εκτελέσετε έλεγχο του μπουζί στη σελίδα 28.</i>
Καθαρίστε και ελέγξτε το φρένο της αλυσίδας. Ανατρέξτε στην ενότητα <i>Έλεγχος του φρένου της αλυσίδας στη σελίδα 25</i> Έλεγχος προφυλακτήρα μπροστινού χεριού και ενεργοποίησης φρένου αλυσίδας στη σελίδα 25.	Αφαιρέστε τα γρέζια από τις άκρες της λάμας οδήγησης. Ανατρέξτε στην ενότητα <i>Για να εκτελέσετε έλεγχο της λάμας οδήγησης στη σελίδα 30.</i>	Καθαρίστε τα εξωτερικά τμήματα του καρμπυρατέρ.
Ελέγξτε τον συγκρατητή της αλυσίδας. Ανατρέξτε στην ενότητα <i>Έλεγχος του συγκρατητή αλυσίδας στη σελίδα 26.</i>	Καθαρίστε ή αντικαταστήστε τη σήτα συγκράτησης των σπινθήρων στο σιγαστήρα.	Ελέγξτε το φίλτρο καυσίμου και τον σωλήνα καυσίμου. Αντικαταστήστε, αν χρειάζεται.
Γυρίστε τη λάμα οδήγησης, ελέγξτε την οπή λίπανσης και καθαρίστε το αυλάκι της λάμας οδήγησης. Ανατρέξτε στην ενότητα <i>Για να εκτελέσετε έλεγχο της λάμας οδήγησης στη σελίδα 30.</i>	Καθαρίστε την περιοχή του καρμπυρατέρ.	Ελέγξτε όλα τα καλώδια και τις συνδέσεις.
Βεβαιωθείτε ότι διοχετεύεται επαρκής ποσότητα λαδιού στη λάμα οδήγησης και στην αλυσίδα του πριονιού.	Καθαρίστε ή αντικαταστήστε το φίλτρο αέρα. Ανατρέξτε στην ενότητα <i>Καθαρισμός του φίλτρου αέρα στη σελίδα 28.</i>	Αδειάστε το ντεπόζιτο καυσίμου.
Ελέγξτε την αλυσίδα πριονιού. Ανατρέξτε στην ενότητα <i>Έλεγχος εξοπλισμού κοπής στη σελίδα 30.</i>	Καθαρίστε τα διάκενα ανάμεσα στα πτερύγια του κυλίνδρου.	Αδειάστε το ντεπόζιτο λαδιού.

Καθημερινή συντήρηση	Εβδομαδιαία συντήρηση	Μηνιαία συντήρηση
Ακονίστε την αλυσίδα του πριονιού και ελέγξτε το τέντωμά της. Ανατρέξτε στην ενότητα <i>Ακόνισμα αλυσίδας πριονιού στη σελίδα 28.</i>		
Ελέγξτε τον οδοντωτό τροχό μετάδοσης κίνησης της αλυσίδας. Ανατρέξτε στην ενότητα <i>Έλεγχος του οδοντωτού τροχού με αξονικά δόντια στη σελίδα 30.</i>		
Καθαρίστε την εισαγωγή αέρα στο σύστημα εκκίνησης.		
Βεβαιωθείτε ότι τα παξιμάδια και οι βίδες είναι σφιγμένα.		
Ελέγξτε τον διακόπτη τερματισμού λειτουργίας. Ανατρέξτε στην ενότητα <i>Έλεγχος του διακόπτη εκκίνησης/ διακοπής λειτουργίας στη σελίδα 26.</i>		
Βεβαιωθείτε ότι δεν υπάρχουν διαρροές καυσίμου από τον κινητήρα, το ντεπόζιτο ή τις σωληνώσεις καυσίμου.		
Βεβαιωθείτε ότι η αλυσίδα του πριονιού δεν περιστρέφεται, όταν ο κινητήρας είναι στο ρελαντί.		
Βεβαιωθείτε ότι δεν υπάρχει ζημιά στον προφυλακτήρα δεξιού χεριού.		
Βεβαιωθείτε ότι η εξάτμιση (σιγαστήρας) είναι σωστά στερεωμένη, δεν έχει ζημιές και ότι δεν λείπει κανένα τμήμα της.		

Συντήρηση και έλεγχοι των συσκευών ασφαλείας του προϊόντος

Για να εκτελέσετε έλεγχο της στεφάνης φρένου

- Χρησιμοποιήστε βούρτσα για να απομακρύνετε τα πριονίδια, το ρετσίνα και τα χώματα από το φρένο της αλυσίδας και την καμπάνα του συμπλέκτη. Τα χώματα και η φθορά μπορεί να επηρεάσουν τη λειτουργία του φρένου. (Εικ. 86)
- Εκτελέστε έναν έλεγχο της στεφάνης φρένου. Η στεφάνη του φρένου πρέπει να έχει πάχος τουλάχιστον 0,6 mm/0,024 in στο λεπτότερο σημείο της.

Έλεγχος προφυλακτήρα μπροστινού χεριού και ενεργοποίησης φρένου αλυσίδας

- Βεβαιωθείτε ότι ο προφυλακτήρας μπροστινού χεριού δεν έχει υποστεί ζημιά και ότι δεν υπάρχουν ελαττώματα, όπως ρωγμές.

- Βεβαιωθείτε ότι ο προφυλακτήρας μπροστινού χεριού κινείται ελεύθερα και είναι καλά στερεωμένος στο κάλυμμα του συμπλέκτη. (Εικ. 87)
- Κρατήστε το προϊόν με τα 2 χέρια πάνω από ένα κορμό ρίζας ή άλλη σταθερή επιφάνεια.



ΠΡΟΕΙΔΟΠΟΙΗΣΗ: Ο κινητήρας πρέπει να είναι σβηστός.

- Αφήστε την μπροστινή λαβή και αφήστε την άκρη (μύτη) της λάμας οδήγησης να πέσει πάνω στον κορμό ρίζας. (Εικ. 88)
- Βεβαιωθείτε ότι το φρένο της αλυσίδας ενεργοποιείται μόλις η άκρη (μύτη) της λάμας οδήγησης χτυπήσει στον κορμό ρίζας.

Έλεγχος του φρένου της αλυσίδας

- Εκκινήστε το προϊόν. Για οδηγίες, ανατρέξτε στην ενότητα *Για να εκκινήσετε το προϊόν στη σελίδα 19.*



ΠΡΟΕΙΔΟΠΟΙΗΣΗ:

Βεβαιωθείτε ότι η αλυσίδα πριονιού δεν έρχεται σε επαφή με το έδαφος ή με άλλα αντικείμενα.

2. Κρατήστε γερά το προϊόν.
3. Ανοίξτε τέρμα το γκάζι και γείρετε τον αριστερό καρπό σας πάνω στον προφυλακτήρα μπροστινού χεριού για να ενεργοποιήσετε το φρένο της αλυσίδας. Η αλυσίδα πριονιού πρέπει να σταματήσει αμέσως. (Εικ. 89)



ΠΡΟΕΙΔΟΠΟΙΗΣΗ: Μην αφήσετε την εμπρόσθια χειρολαβή.

Έλεγχος της σκανδάλης του γκαζιού και της ασφάλειας της σκανδάλης του γκαζιού

1. Βεβαιωθείτε ότι η σκανδάλη του γκαζιού και η ασφάλεια της σκανδάλης του γκαζιού κινούνται ελεύθερα και το ελατήριο επαναφοράς λειτουργεί σωστά. (Εικ. 90)
2. Πιέστε προς τα κάτω την ασφάλεια της σκανδάλης του γκαζιού και βεβαιωθείτε ότι επιστρέφει στην αρχική της θέση όταν την αφήνετε. (Εικ. 91)
3. Βεβαιωθείτε ότι η σκανδάλη γκαζιού κλειδώνει στη θέση του ρελαντί όταν απελευθερώνεται η ασφάλεια της. (Εικ. 92)
4. Εκκινήστε το προϊόν και ανοίξτε τέρμα το γκάζι.
5. Απελευθερώστε τη σκανδάλη του γκαζιού και βεβαιωθείτε ότι η αλυσίδα του πριονιού σταματά και παραμένει ακίνητη.



ΠΡΟΕΙΔΟΠΟΙΗΣΗ: Εάν η αλυσίδα του πριονιού περιστρέφεται όταν η σκανδάλη του γκαζιού βρίσκεται στη θέση του ρελαντί, απευθυνθείτε στον αντιπρόσωπο σέρβις.

Έλεγχος του συγκρατητή αλυσίδας

1. Βεβαιωθείτε ότι ο συγκρατητής αλυσίδας δεν έχει υποστεί ζημιά.
2. Βεβαιωθείτε ότι ο συγκρατητής αλυσίδας είναι σταθερός και προσαρτημένος στο σώμα του προϊόντος. (Εικ. 23)

Εκτέλεση ελέγχου στον προφυλακτήρα δεξιού χεριού

- Βεβαιωθείτε ότι ο προφυλακτήρας δεξιού χεριού δεν έχει υποστεί ζημιά και ότι δεν υπάρχουν ελαττώματα, όπως ρωγμές. (Εικ. 24)

Για τον έλεγχο του συστήματος απόσβεσης κραδασμών

1. Βεβαιωθείτε ότι δεν υπάρχουν ρωγμές ή παραμορφώσεις στις μονάδες απόσβεσης κραδασμών.
2. Βεβαιωθείτε ότι οι μονάδες απόσβεσης κραδασμών είναι σωστά στερεωμένες στη μονάδα του κινητήρα και στη μονάδα των λαβών.

Για πληροφορίες σχετικά με το σημείο στο οποίο βρίσκεται το σύστημα απόσβεσης κραδασμών στο δικό σας προϊόν, ανατρέξτε στην ενότητα *Επισκόπηση προϊόντος στη σελίδα 10*.

Έλεγχος του διακόπτη εκκίνησης/διακοπής λειτουργίας

1. Εκκινήστε τον κινητήρα.
2. Πατήστε το διακόπτη εκκίνησης/διακοπής λειτουργίας προς τα κάτω, στη θέση STOP. Ο κινητήρας πρέπει να σβήσει. (Εικ. 25)

Έλεγχος της εξάτμισης (σιγαστήρας)



ΠΡΟΕΙΔΟΠΟΙΗΣΗ: Μην χρησιμοποιείτε ποτέ ένα προϊόν του οποίου η εξάτμιση (σιγαστήρας) παρουσιάζει βλάβη ή βρίσκεται σε κακή κατάσταση.



ΠΡΟΕΙΔΟΠΟΙΗΣΗ: Μην χρησιμοποιείτε το προϊόν, αν η σήτα συγκράτησης των σπινθήρων στην εξάτμιση (σιγαστήρας) λείπει ή είναι ελαττωματική.

1. Ελέγξτε την εξάτμιση (σιγαστήρα) για ζημιές και βλάβες.
2. Βεβαιωθείτε ότι η εξάτμιση (σιγαστήρας) έχει στερεωθεί σωστά στο προϊόν. (Εικ. 93)
3. Εάν το προϊόν διαθέτει ειδική σήτα συγκράτησης των σπινθήρων, καθαρίζετε την κάθε εβδομάδα. (Εικ. 94)
4. Εάν η σήτα συγκράτησης των σπινθήρων υποστεί ζημιά, αντικαταστήστε την.



ΠΡΟΣΟΧΗ: Εάν η σήτα συγκράτησης των σπινθήρων έχει φράξει, το προϊόν θα υπερθερμαίνεται και αυτό θα προκαλέσει ζημιά στον κύλινδρο και στο έμβολο.

Προσαρμογή της βίδας ρύθμισης στροφών ανά λεπτό στο ρελαντί

Οι βασικές ρυθμίσεις του καρμπυρατέρ γίνονται στο εργοστάσιο. Μπορείτε να ρυθμίσετε τις στρόφες ανά λεπτό ρελαντί, αλλά για περισσότερες ρυθμίσεις συμβουλευτείτε τον αντιπρόσωπο σέρβις.

Για να εξασφαλίσετε την επαρκή λίπανση των εξαρτημάτων του κινητήρα κατά την περίοδο

"στρωσίματος", ρυθμίστε τις στροφές ανά λεπτό ρελαντί. Ρυθμίστε τις στροφές ανά λεπτό ρελαντί στη συνιστώμενη τιμή. Ανατρέξτε στην ενότητα *Τεχνικά στοιχεία στη σελίδα 33*.



ΠΡΟΣΟΧΗ: Εάν η αλυσίδα του πριονιού περιστρέφεται όταν το προϊόν λειτουργεί στο ρελαντί, γυρίστε τη βίδα ρύθμισης των στροφών στο ρελαντί προς τα αριστερά μέχρι να σταματήσει η αλυσίδα του πριονιού.

1. Εκκινήστε το προϊόν.
2. Γυρίστε τη βίδα ρύθμισης στροφών ανά λεπτό στο ρελαντί προς τα δεξιά μέχρι να αρχίσει να περιστρέφεται η αλυσίδα.
3. Γυρίστε τη βίδα ρύθμισης στροφών ανά λεπτό στο ρελαντί προς τα αριστερά μέχρι να σταματήσει η αλυσίδα.

Περιεχόμενα Οι στροφές ανά λεπτό στο ρελαντί είναι σωστά ρυθμισμένες όταν ο κινητήρας λειτουργεί σωστά σε όλες τις θέσεις. Οι στροφές ανά λεπτό στο ρελαντί πρέπει επίσης να είναι αρκετά χαμηλότερες από τις στροφές στις οποίες αρχίζει να περιστρέφεται η αλυσίδα του πριονιού.



ΠΡΟΕΙΔΟΠΟΙΗΣΗ: Αν η αλυσίδα του πριονιού δεν σταματά όταν γυρίζετε τη βίδα στροφών ανά λεπτό ρελαντί, απευθυνθείτε στον αντιπρόσωπο σέρβις. Μην χρησιμοποιείτε το προϊόν μέχρι να ρυθμιστεί σωστά.

Έλεγχος σωστής ρύθμισης του καρμπυρατέρ

- Βεβαιωθείτε ότι το προϊόν έχει σωστή ικανότητα επιτάχυνσης.
- Βεβαιωθείτε ότι το προϊόν λειτουργεί ελαφρώς σε 4 κύκλους με τέρμα το γκάς.
- Βεβαιωθείτε ότι η αλυσίδα του πριονιού δεν περιστρέφεται όταν το προϊόν λειτουργεί στο ρελαντί.
- Εάν το προϊόν δεν εκκινείται εύκολα ή έχει μειωμένη ικανότητα επιτάχυνσης, ρυθμίστε τις βελόνες χαμηλής και υψηλής ταχύτητας.



ΠΡΟΣΟΧΗ: Οι λανθασμένες ρυθμίσεις μπορεί να προκαλέσουν ζημιά στον κινητήρα.

Αντικατάσταση κομμένου ή φθαρμένου σχοινιού εκκίνησης

1. Ξεσφίξτε τις βίδες στο περίβλημα του συστήματος εκκίνησης.

2. Αφαιρέστε το περίβλημα του συστήματος εκκίνησης. (Εικ. 95)
3. Τραβήξτε το σχοινί εκκίνησης προς τα έξω κατά περίπου 30 cm/12 in και τοποθετήστε το στην εγκοπή της τροχαλίας.
4. Αφήστε την τροχαλία να περιστραφεί αργά προς τα πίσω, για να απελευθερωθεί το σπειροειδές ελατήριο. (Εικ. 96)
5. Αφαιρέστε την κεντρική βίδα, το δίσκο μετάδοσης (Α), το ελατήριο του δίσκου μετάδοσης (Β) και την τροχαλία (C).



ΠΡΟΕΙΔΟΠΟΙΗΣΗ: Πρέπει να προσέχετε κατά την αντικατάσταση του ελατηρίου επαναφοράς ή του σχοινιού εκκίνησης. Το σπειροειδές ελατήριο βρίσκεται υπό μηχανική τάση όταν είναι τυλιγμένο μέσα στο περίβλημα του συστήματος εκκίνησης. Εάν δεν προσέξετε, μπορεί να εκπιναχθεί και να προκαλέσει τραυματισμούς. Φοράτε προστατευτικά γυαλιά και προστατευτικά γάντια.

6. Αφαιρέστε το χρησιμοποιημένο σχοινί εκκίνησης από τη λαβή και από την τροχαλία.
7. Στερεώστε ένα καινούριο σχοινί εκκίνησης στην τροχαλία. Τυλίξτε το σχοινί εκκίνησης κατά περίπου 3 στροφές γύρω από την τροχαλία.
8. Συνδέστε την τροχαλία στο σπειροειδές ελατήριο. Το άκρο του σπειροειδούς ελατηρίου πρέπει να συμπλεγθεί στην τροχαλία.
9. Τοποθετήστε το ελατήριο του δίσκου μετάδοσης, το δίσκο μετάδοσης και την κεντρική βίδα.
10. Τραβήξτε το σχοινί εκκίνησης μέσα από την οπή του περιβλήματος του συστήματος εκκίνησης και τη λαβή του συστήματος εκκίνησης.
11. Κάντε έναν σφιχτό κόμπο στην άκρη του σχοινιού εκκίνησης. (Εικ. 97)

Για να σφίξετε το σπειροειδές ελατήριο

1. Τοποθετήστε το σχοινί εκκίνησης μέσα στην εγκοπή της τροχαλίας.
2. Γυρίστε την τροχαλία εκκίνησης περίπου 2 φορές δεξιόστροφα.
3. Τραβήξτε τη λαβή του σχοινιού του συστήματος εκκίνησης και βγάλτε εντελώς έξω το σχοινί εκκίνησης.
4. Τοποθετήστε τον αντίχειρά σας πάνω στην τροχαλία.
5. Μετακινήστε τον αντίχειρά σας και απελευθερώστε το σχοινί εκκίνησης.
6. Βεβαιωθείτε ότι μπορείτε να γυρίσετε την τροχαλία κατά ½ στροφή μετά την πλήρη έκταση του σχοινιού εκκίνησης. (Εικ. 98)

Συναρμολόγηση του περιβλήματος του συστήματος εκκίνησης στο προϊόν

1. Τραβήξτε προς τα έξω το σχοινί εκκίνησης και τοποθετήστε το σύστημα εκκίνησης στη θέση του έτσι ώστε να ακουμπήσει στο στροφαλοθάλαμο.
2. Απελευθερώστε αργά το σχοινί εκκίνησης, μέχρι να γίνει η σύμπτυξη της τροχαλίας με τις κασάνιες.
3. Σφίξτε τις βίδες που συγκρατούν το σύστημα εκκίνησης. (Εικ. 99)

Καθαρισμός του φίλτρου αέρα

Καθαρίζετε τακτικά το φίλτρο αέρα για να απομακρύνετε τη βρομιά και τη σκόνη. Με αυτόν τον τρόπο προλαμβάνονται δυσλειτουργίες του καρμπυρατέρ, προβλήματα εκκίνησης, απώλειες ισχύος του κινητήρα, φθορά στα εξαρτήματα του κινητήρα και μεγαλύτερη κατανάλωση καυσίμου από ό,τι συνήθως.

1. Αφαιρέστε το κάλυμμα του κυλίνδρου και το φίλτρο αέρα.
2. Χρησιμοποιήστε βούρτσα ή ανακινήστε το φίλτρο αέρα για να καθαρίσει. Χρησιμοποιήστε απορρυπαντικό και νερό για να το καθαρίσετε πλήρως.

Περιεχόμενα Αν το φίλτρο αέρα έχει χρησιμοποιηθεί για μεγάλο χρονικό διάστημα, δεν καθαρίζει πλήρως. Αντικαθιστάτε το φίλτρο αέρα τακτικά. Πρέπει πάντα να αντικαθιστάτε ένα ελαττωματικό φίλτρο αέρα.

3. Στερεώστε το φίλτρο αέρα και βεβαιωθείτε ότι εφαρμόζει ερμητικά στο στήριγμα του φίλτρου. (Εικ. 100)

Περιεχόμενα Το προϊόν μπορεί να χρησιμοποιηθεί με διάφορους τύπους φίλτρου αέρα ανάλογα με τις διάφορες συνθήκες εργασίας, τις καιρικές συνθήκες και την εποχή. Απευθυνθείτε στον αντιπρόσωπο σέρβις για περισσότερες πληροφορίες.

Για να εκτελέσετε έλεγχο του μπουζι



ΠΡΟΣΟΧΗ: Χρησιμοποιήστε το συνιστώμενο μπουζι. Ανατρέξτε στην ενότητα *Τεχνικά στοιχεία στη σελίδα 33*. Ένα ακατάλληλο μπουζι μπορεί να προκαλέσει ζημιά στο προϊόν.

1. Εάν δεν μπορείτε να εκκινήσετε ή να χειριστείτε εύκολα το προϊόν ή εάν το προϊόν δεν λειτουργεί σωστά στο ρελαντί, ελέγξτε μήπως υπάρχουν ανεπιθύμητα υλικά στο μπουζι. Για να μειώσετε τον κίνδυνο συσώρευσης ανεπιθύμητων υλικών στα ηλεκτρόδια του μπουζι, ακολουθήστε τα παρακάτω βήματα:
 - a) Βεβαιωθείτε ότι οι στροφές ανά λεπτό ρελαντί έχουν ρυθμιστεί σωστά.

- b) Βεβαιωθείτε ότι το μείγμα καυσίμου είναι σωστό.
- c) Βεβαιωθείτε ότι το φίλτρο αέρα είναι καθαρό.

2. Καθαρίστε το μπουζι, εάν είναι βρόμικο.
3. Βεβαιωθείτε ότι το διάκενο ηλεκτροδίου είναι σωστό. Ανατρέξτε στην ενότητα *Τεχνικά στοιχεία στη σελίδα 33*. (Εικ. 101)
4. Αντικαθιστάτε το μπουζι κάθε μήνα ή συχνότερα, εάν χρειάζεται.

Ακόνισμα αλυσίδας πριονιού

Πληροφορίες σχετικά με τη λάμα οδήγησης και την αλυσίδα πριονιού



ΠΡΟΕΙΔΟΠΟΙΗΣΗ: Όταν χρησιμοποιείτε ή εκτελείτε εργασίες συντήρησης στην αλυσίδα του πριονιού, πρέπει να φοράτε προστατευτικά γάντια. Μια αλυσίδα πριονιού που δεν κινείται μπορεί επίσης να προκαλέσει τραυματισμούς.

Αν η λάμα οδήγησης ή η αλυσίδα πριονιού έχουν φθαρεί ή υποστεί ζημιά, χρησιμοποιήστε για αντικατάσταση το συνδυασμό λάμας οδήγησης και αλυσίδας πριονιού που συνιστά η Husqvarna. Αυτό χρειάζεται για να διατηρούνται οι λειτουργίες ασφαλείας του προϊόντος. Για μια λίστα με τους συνιστώμενους συνδυασμούς λάμας και αλυσίδας, ανατρέξτε στην ενότητα *Αξεσουάρ στη σελίδα 34*.

- Μήκος λάμας οδήγησης, in/cm. Πληροφορίες σχετικά με το μήκος της λάμας οδήγησης μπορείτε συνήθως να βρείτε στο πίσω άκρο της λάμας.

(Εικ. 102)

- Αριθμός δοντιών στο γρανάζι της μύτης της λάμας (T).

(Εικ. 103)

- Βήμα αλυσίδας, ίντσες. Η απόσταση μεταξύ των συνδέσμων του συστήματος μετάδοσης κίνησης της αλυσίδας πριονιού πρέπει να αντιστοιχούν στην απόσταση των δοντιών στο γρανάζι της μύτης της λάμας και στον οδοντωτό τροχό μετάδοσης κίνησης.

(Εικ. 104)

- Αριθμός συνδέσμων συστήματος μετάδοσης κίνησης. Ο αριθμός των κινητήριων κρίκων εξαρτάται από τον τύπο της λάμας οδήγησης.

(Εικ. 105)

- Πλάτος αλυσίδας, ίντσες/mm. Το πλάτος αλυσίδας της λάμας οδήγησης πρέπει να είναι ίδιο με το πλάτος των κρίκων της αλυσίδας κίνησης.

(Εικ. 106)

- Οπή λαδιού αλυσίδας και οπή για εντατήρα αλυσίδας. Η λάμα οδήγησης πρέπει να αντιστοιχεί στο προϊόν.

(Εικ. 107)

- Πλάτος συνδέσμου συστήματος μετάδοσης κίνησης, mm/ίντσες

(Εικ. 108)

Γενικές πληροφορίες σχετικά με τον τρόπο ακονίσματος των κοπτικών εργαλείων

Μην χρησιμοποιείτε μια στομωμένη αλυσίδα πριονιού. Εάν η αλυσίδα του πριονιού έχει στομώσει, πρέπει να εφαρμόσετε περισσότερη πίεση για να σπρώξετε τη λάμα οδηγησης μέσα από το ξύλο. Εάν η αλυσίδα του πριονιού είναι πολύ στομωμένη, δεν θα υπάρχουν ροκανίδια αλλά πριονίδια.

Εάν η αλυσίδα είναι ακονισμένη διαπερνά το ξύλο και δημιουργούνται ροκανίδια μεγάλου μήκους και πάχους.

Το κοπτικό δόντι (Α) και ο μετρητής βάθους (Β) συνιστούν από κοινού το κοπτικό τμήμα της αλυσίδας πριονιού, δηλαδή το κοπτικό εργαλείο. Η διαφορά ύψους μεταξύ των δύο αποτελεί το βάθος κοπής (ρύθμιση μετρητή βάθους).

(Εικ. 109)

Όταν ακονίζετε το κοπτικό εργαλείο, πρέπει να λαμβάνετε υπόψη τα εξής:

- Γωνία ακονίσματος.

(Εικ. 110)

- Γωνία κοπής.

(Εικ. 111)

- Θέση λίμας.

(Εικ. 112)

- Διάμετρος στρογγυλής λίμας.

(Εικ. 113)

Δεν είναι εύκολο να ακονίσετε μια αλυσίδα πριονιού σωστά χωρίς το σωστό εξοπλισμό. Χρησιμοποιήστε οδηγό ακονίσματος της Husqvarna. Αυτό θα σας βοηθήσει να διατηρήσετε τη μέγιστη απόδοση κοπής και να ελαχιστοποιήσετε τον κίνδυνο κλωστήματος.



ΠΡΟΕΙΔΟΠΟΙΗΣΗ: Η δύναμη κλωστήματος αυξάνεται πολύ, εάν δεν ακολουθήσετε τις οδηγίες ακονίσματος.

Περιεχόμενα Για πληροφορίες σχετικά με το ακόνισμα της αλυσίδας πριονιού, βλ. *Ακόνισμα αλυσίδας πριονιού στη σελίδα 28.*

Ακόνισμα των κοπτικών εργαλείων

1. Χρησιμοποιήστε μια στρογγυλή λίμα και έναν οδηγό ακονίσματος για να ακονίσετε τα κοπτικά δόντια. (Εικ. 114)

Περιεχόμενα Ανατρέξτε στην ενότητα *Αξιολόγηση στη σελίδα 34* για πληροφορίες σχετικά με τη λίμα και τον οδηγό που συνιστά η Husqvarna για την αλυσίδα του πριονιού σας.

2. Εφαρμόστε σωστά τον οδηγό ακονίσματος πάνω στο κοπτικό εργαλείο. Ανατρέξτε στις οδηγίες που παρέχονται μαζί με τον οδηγό ακονίσματος.
3. Μετακινήστε τη λίμα από την εσωτερική πλευρά του κοπτικού δοντιού προς τα έξω. Μειώστε την πίεση στο τμήμα έλξης της διαδρομής. (Εικ. 115)
4. Αφαιρέστε το υλικό από τη μία πλευρά όλων των κοπτικών δοντιών.
5. Γυρίστε το προϊόν ανάποδα και αφαιρέστε το υλικό από την άλλη πλευρά.
6. Βεβαιωθείτε ότι όλα τα κοπτικά δόντια έχουν το ίδιο μήκος.

Γενικές πληροφορίες σχετικά με τον τρόπο προσαρμογής της ρύθμισης μετρητή βάθους

Η ρύθμιση μετρητή βάθους (Γ) μειώνεται κατά το ακόνισμα του κοπτικού δοντιού (Α). Για να διατηρήσετε τη μέγιστη απόδοση κοπής πρέπει να αφαιρέσετε το υλικό ακονίσματος από το μετρητή βάθους (Β) για να επιτύχετε τη συνιστώμενη ρύθμιση μετρητή βάθους. Για οδηγίες σχετικά με τον τρόπο επίτευξης της σωστής ρύθμισης μετρητή βάθους για την αλυσίδα πριονιού σας, ανατρέξτε στην ενότητα *Αξιολόγηση στη σελίδα 34.*

(Εικ. 116)



ΠΡΟΕΙΔΟΠΟΙΗΣΗ: Εάν η ρύθμιση μετρητή βάθους είναι πολύ υψηλή, αυξάνεται ο κίνδυνος κλωστήματος!

Προσαρμογή της ρύθμισης μετρητή βάθους

Πριν προσαρμόσετε τη ρύθμιση του μετρητή βάθους ή ακονίσετε το κοπτικό εργαλείο, ανατρέξτε στην ενότητα *Ακόνισμα των κοπτικών εργαλείων στη σελίδα 29* για οδηγίες. Συνιστούμε να προσαρμόζετε τη ρύθμιση του μετρητή βάθους μετά από κάθε τρίτη φορά που ακονίζετε τα κοπτικά δόντια.

Συνιστούμε να χρησιμοποιείτε το δικό μας όργανο μέτρησης βάθους για να επιτύχετε τη σωστή ρύθμιση μετρητή βάθους και τη σωστή γωνία για το μετρητή βάθους.

(Εικ. 117)

1. Χρησιμοποιήστε μια επίπεδη λίμα και ένα όργανο μέτρησης βάθους για να προσαρμόσετε τη ρύθμιση του μετρητή βάθους. Χρησιμοποιήστε μόνο το όργανο μέτρησης βάθους της Husqvarna για να επιτύχετε τη σωστή ρύθμιση του μετρητή βάθους και τη σωστή γωνία για το μετρητή βάθους.
2. Τοποθετήστε το όργανο μέτρησης βάθους επάνω στην αλυσίδα πριονιού.

Περιεχόμενα Για περισσότερες πληροφορίες σχετικά με τον τρόπο χρήσης του οργάνου, ανατρέξτε στη συσκευασία του οργάνου μέτρησης βάθους.

- Χρησιμοποιήστε την επίπεδη λίμα για να αφαιρέσετε το τμήμα του μετρητή βάθους που εκτείνεται μέσω του οργάνου μέτρησης βάθους. (Εικ. 118)

Ρύθμιση τεντώματος της αλυσίδας του πριονιού



ΠΡΟΕΙΔΟΠΟΙΗΣΗ: Αν η αλυσίδα του πριονιού δεν έχει τεντωθεί σωστά, μπορεί να ξεφύγει από τη λάμα οδήγησης και να προκαλέσει σοβαρό τραυματισμό ή θάνατο.

Η αλυσίδα του πριονιού επιμηκύνεται όταν τη χρησιμοποιείτε. Πρέπει να ρυθμίσετε την αλυσίδα του πριονιού τακτικά.

- Χαλαρώστε τα παξιμάδια της λάμας που συγκρατούν το κάλυμμα του συμπλέκτη/το φρένο της αλυσίδας. Χρησιμοποιήστε ένα κλειδί. (Εικ. 119)

Περιεχόμενα Ορισμένα μοντέλα διαθέτουν μόνο ένα παξιμάδι λάμας.

- Σφίξτε τα παξιμάδια της λάμας με το χέρι όσο πιο σφικτά μπορείτε.
- Ανασηκώστε την μπροστινή άκρη της λάμας οδήγησης και περιστρέψτε τη βίδα τεντώματος αλυσίδας. Χρησιμοποιήστε ένα κλειδί.
- Τεντώστε την αλυσίδα του πριονιού μέχρι να σφίξει πάνω στη λάμα οδήγησης, χωρίς όμως να πάψει να μπορεί να κινείται εύκολα. (Εικ. 120)
- Σφίξτε τα παξιμάδια της λάμας με το κλειδί ανασηκώνοντας ταυτόχρονα την μπροστινή άκρη της λάμας οδήγησης.
- Βεβαιωθείτε ότι μπορείτε να τραβήξετε ελεύθερα την αλυσίδα του πριονιού με το χέρι και ότι δεν κρέμεται από τη λάμα οδήγησης. (Εικ. 121)

Περιεχόμενα Ανατρέξτε στην ενότητα *Επισκόπηση προϊόντος στη σελίδα 10* για τη θέση της βίδας τεντώματος της αλυσίδας στο προϊόν σας.

Έλεγχος λίπανσης της αλυσίδας πριονιού

- Εκκινήστε το προϊόν και αφήστε το να λειτουργήσει με το γκάζι ανοιχτό κατά $\frac{3}{4}$. Κρατήστε τη λάμα σε απόσταση περίπου 20 cm/8" πάνω από μια ανοιχτόχρωμη επιφάνεια.
- Εάν η λίπανση της αλυσίδας του πριονιού είναι σωστή, θα δείτε μια ευδιάκριτη γραμμή λαδιού πάνω στην επιφάνεια μετά από 1 λεπτό. (Εικ. 122)
- Εάν η λίπανση της αλυσίδας του πριονιού δεν γίνεται σωστά, ελέγξτε τη λάμα οδήγησης. Για οδηγίες, ανατρέξτε στην ενότητα *Για να εκτελέσετε έλεγχο της λάμας οδήγησης στη σελίδα 30*. Αν τα βήματα συντήρησης δεν βοηθήσουν, απευθυνθείτε στον αντιπρόσωπο σέρβις.

Έλεγχος του οδοντωτού τροχού με αξονικά δόντια

Η καμπάνα του συμπλέκτη διαθέτει έναν οδοντωτό τροχό με αξονικά δόντια, ο οποίος είναι συγκολλημένος πάνω της.

(Εικ. 123)

- Φροντίστε να εκτελείτε τακτικά οπτικό έλεγχο του βαθμού φθοράς του οδοντωτού τροχού με αξονικά δόντια. Αν η φθορά είναι υπερβολική, αντικαταστήστε την καμπάνα του συμπλέκτη μαζί με τον οδοντωτό τροχό με αξονικά δόντια.

Για να λιπάνετε το βελονωτό ρουλεμάν

- Τραβήξτε τον προφυλακτήρα μπροστινού χεριού προς τα πίσω, για να απενεργοποιήσετε το φρένο της αλυσίδας.
- Χαλαρώστε τα παξιμάδια της λάμας και αφαιρέστε το κάλυμμα του συμπλέκτη.

Περιεχόμενα Ορισμένα μοντέλα διαθέτουν μόνο ένα παξιμάδι λάμας.

- Τοποθετήστε το προϊόν σε σταθερή επιφάνεια με την καμπάνα του συμπλέκτη προς τα πάνω.
- Λιπάνετε το βελονωτό ρουλεμάν με το πιστόλι γρσαρισματος. Χρησιμοποιήστε λάδι κινητήρα ή γράσο ρουλεμάν υψηλής ποιότητας. (Εικ. 124)

Έλεγχος εξοπλισμού κοπής

- Βεβαιωθείτε ότι δεν υπάρχουν ρωγμές στα πριτσίνια και τους κρίκους και ότι δεν υπάρχουν χαλαρά πριτσίνια. Αν χρειάζεται, αντικαταστήστε. (Εικ. 125)
- Βεβαιωθείτε ότι η αλυσίδα του πριονιού καμπυλώνεται εύκολα. Αν η αλυσίδα του πριονιού είναι άκαμπτη, αντικαταστήστε την.
- Συγκρίνετε την αλυσίδα πριονιού με μια καινούργια αλυσίδα πριονιού, για να αποφασίσετε εάν τα πριτσίνια και οι σύνδεσμοι έχουν φθαρεί.
- Αντικαταστήστε την αλυσίδα του πριονιού, όταν το μακρύτερο τμήμα των δοντιών κοπής είναι μικρότερο από 4 mm/0,16 in. Αντικαταστήστε επίσης την αλυσίδα εάν υπάρχουν ρωγμές στα δόντια κοπής. (Εικ. 126)

Για να εκτελέσετε έλεγχο της λάμας οδήγησης

- Βεβαιωθείτε ότι ο διάυλος λαδιού δεν είναι φραγμένος. Καθαρίστε, αν χρειάζεται. (Εικ. 127)
- Εξετάστε εάν υπάρχουν ρινίσματα στις άκρες της λάμας οδήγησης. Αφαιρέστε τα γρέζια με μια λίμα. (Εικ. 128)
- Καθαρίστε την εγκοπή στη λάμα οδήγησης. (Εικ. 129)

- Εξετάστε την αυλάκωση της λάμας οδήγησης για τυχόν φθορές. Αν χρειάζεται, αντικαταστήστε τη λάμα οδήγησης. (Εικ. 130)
- Εξετάστε εάν η μύτη της λάμας είναι τραχιά ή πολύ φθαρμένη. (Εικ. 131)
- Βεβαιωθείτε ότι το γρανάζι της μύτης της λάμας περιστρέφεται ελεύθερα και ότι η οπή λίπανσης στο γρανάζι της μύτης της λάμας δεν είναι φραγμένη. Καθαρίστε και λιπάνετε, αν χρειάζεται. (Εικ. 132)
- Να περιστρέψετε τη λάμα οδήγησης καθημερινά για να παρατείνετε τη διάρκεια ζωής της. (Εικ. 133)

Συντήρηση στο ντεπόζιτο καυσίμου και στο ντεπόζιτο λαδιού αλυσίδας

- Αδειάζετε και καθαρίζετε τακτικά το ντεπόζιτο καυσίμου και το ντεπόζιτο λαδιού της αλυσίδας.
- Αντικαθιστάτε το φίλτρο καυσίμου μία φορά ετησίως ή συχνότερα, εάν χρειάζεται.



ΠΡΟΣΟΧΗ: Η ύπαρξη ρύπων στα ντεπόζιτα προκαλεί δυσλειτουργία.

και τις βρομίες προτού τα σωματίδια παγιδευτούν από το φίλτρο αέρα. Το AirInjection™ παρατείνει τη διάρκεια ζωής του φίλτρου αέρα και του κινητήρα.

(Εικ. 134)

Καθαρισμός του συστήματος ψύξης

Το σύστημα ψύξης διατηρεί χαμηλή τη θερμοκρασία του κινητήρα. Το σύστημα ψύξης περιλαμβάνει το άνοιγμα εισαγωγής αέρα στο σύστημα εκκίνησης και την πλάκα οδήγησης αέρα, τις κασάνιες στο σφόνδυλο, τα πτερύγια ψύξης στον κύλινδρο, τον διάλοο ψύξης και το κάλυμμα του κυλίνδρου.

- Εκτελείτε καθαρισμό του συστήματος ψύξης με βούρτσα κάθε εβδομάδα ή πιο συχνά, εάν χρειάζεται.
- Βεβαιωθείτε ότι το σύστημα ψύξης δεν είναι βρώμικο ή φραγμένο.



ΠΡΟΣΟΧΗ: Εάν το σύστημα ψύξης είναι βρώμικο ή φραγμένο, το προϊόν μπορεί να θερμανθεί πολύ και να υποστεί ζημιά.

Σύστημα καθαρισμού αέρα

Το AirInjection™ είναι ένα φυγοκεντρικό σύστημα καθαρισμού του αέρα, το οποίο απομακρύνει τη σκόνη

Αντιμετώπιση προβλημάτων

Ο κινητήρας δεν εκκινείται

Εξάρτημα του προϊόντος προς έλεγχο	Πιθανή αιτία	Ενέργεια
Άγκιστρα εμπλοκής του συστήματος εκκίνησης με το βολάν	Οι κασάνιες του συστήματος εκκίνησης έχουν μπλοκάρει.	Ρυθμίστε ή αντικαταστήστε τα άγκιστρα εμπλοκής του συστήματος εκκίνησης.
		Καθαρίστε την περιοχή γύρω από τα άγκιστρα εμπλοκής του συστήματος εκκίνησης με το βολάν.
		Απευθυνθείτε σε ένα εγκεκριμένο συνεργείο.
Ντεπόζιτο καυσίμου	Λανθασμένος τύπος καυσίμου.	Αδειάστε το ντεπόζιτο καυσίμου και γεμίστε με το σωστό καύσιμο.
	Το ντεπόζιτο καυσίμου είναι γεμισμένο με λάδι αλυσίδας.	Εάν δοκιμάσατε να εκκινήσετε το προϊόν, απευθυνθείτε στον αντιπρόσωπο σέρβις. Εάν δεν δοκιμάσατε να εκκινήσετε το προϊόν, αδειάστε το ντεπόζιτο καυσίμου.

Εξάρτημα του προϊόντος προς έλεγχο	Πιθανή αιτία	Ενέργεια
Δεν δημιουργείται σπινθήρας από το σύστημα ανάφλεξης	Το μπουζί είναι λερωμένο ή υγρό.	Βεβαιωθείτε ότι το μπουζί είναι στεγνό και καθαρό.
	Το διάκενο των ηλεκτροδίων δεν είναι σωστό.	Καθαρίστε το μπουζί. Βεβαιωθείτε ότι το διάκενο των ηλεκτροδίων και το μπουζί είναι σωστά, και ότι ο τύπος του μπουζί είναι ο συνιστώμενος ή ισοδύναμος.
		Για το σωστό διάκενο ηλεκτροδίων, ανατρέξτε στην ενότητα <i>Τεχνικά στοιχεία στη σελίδα 33</i> .
Μπουζί και κύλινδρος	Το μπουζί έχει χαλαρώσει.	Σφίξτε το μπουζί.
	Ο κινητήρας έχει υπερχειλίσει λόγω επανειλημμένων εκκινήσεων με το τσοκ στο τέρμα μετά την ανάφλεξη.	Αφαιρέστε και καθαρίστε το μπουζί. Τοποθετήστε το προϊόν γυρισμένο στο πλάι με την οπή του μπουζί στην αντίθετη κατεύθυνση από εσάς. Τραβήξτε τη λαβή του συστήματος εκκίνησης 6-8 φορές. Τοποθετήστε στη θέση του το μπουζί και εκκινήστε το προϊόν. Ανατρέξτε στην ενότητα <i>Για να εκκινήσετε το προϊόν στη σελίδα 19</i> .

Ο κινητήρας ξεκινάει αλλά σταματάει ξανά

Εξάρτημα του προϊόντος προς έλεγχο	Πιθανή αιτία	Ενέργεια
Ντεπόζιτο καυσίμου	Λανθασμένος τύπος καυσίμου.	Αδειάστε το ντεπόζιτο καυσίμου και γεμίστε με το σωστό καύσιμο.
Καρμπυρατέρ	Οι στροφές ανά λεπτό στο ρελαντί δεν είναι σωστές.	Απευθυνθείτε στον τοπικό αντιπρόσωπο σέρβις.
Φίλτρο αέρα	Φραγμένο φίλτρο αέρα.	Καθαρίστε ή αντικαταστήστε το φίλτρο αέρα.
Φίλτρο καυσίμου	Φραγμένο φίλτρο καυσίμου.	Αντικαταστήστε το φίλτρο καυσίμου.

Μεταφορά και αποθήκευση

Μεταφορά και αποθήκευση

- Για την αποθήκευση και τη μεταφορά του προϊόντος και του καυσίμου, βεβαιωθείτε ότι δεν υπάρχουν διαρροές ή αναθυμιάσεις. Τυχόν σπινθήρες ή ακάλυπτες φλόγες, για παράδειγμα από ηλεκτρικές συσκευές ή λέβητες, μπορεί να προκαλέσουν πυρκαγιά.
- Να χρησιμοποιείτε πάντα εγκεκριμένα δοχεία για την αποθήκευση και τη μεταφορά των καυσίμων.
- Αδειάστε το ντεπόζιτο καυσίμου και το ντεπόζιτο λαδιού αλυσίδας πριν από τη μεταφορά ή τη μακροχρόνια αποθήκευση. Απορρίψτε το καύσιμο και το λάδι αλυσίδας σε κατάλληλη τοποθεσία απόρριψης.
- Για να αποφύγετε τραυματισμούς ή ζημιές στο προϊόν, χρησιμοποιήστε το προστατευτικό μεταφοράς. Μια αλυσίδα πριονιού που δεν κινείται μπορεί επίσης να προκαλέσει σοβαρούς τραυματισμούς.

- Αφαιρέστε το καπάκι του μπουζι από το μπουζι και ενεργοποιήστε το φρένο της αλυσίδας.
- Κατά τη μεταφορά, πρέπει να στερεώνετε καλά το προϊόν.



ΠΡΟΣΟΧΗ: Εάν η αλυσίδα του πριονιού και η λάμα οδήγησης δεν καθαριστούν, μπορεί να γίνουν άκαμπτες ή να μπλοκάρουν.

Για να προετοιμάσετε το προϊόν σας για μακροπρόθεσμη αποθήκευση

1. Προτού αποσυναρμολογήσετε το προϊόν, πρέπει να το σταματήσετε και να το αφήσετε να κρυώσει.
2. Αποσυναρμολογήστε και καθαρίστε την αλυσίδα του πριονιού και το αυλάκι της λάμας οδήγησης.
3. Στερεώστε το προστατευτικό μεταφοράς.
4. Καθαρίστε το προϊόν. Για οδηγίες, ανατρέξτε στην ενότητα *Συντήρηση στη σελίδα 24*.
5. Εκτελέστε πλήρες σέρβις του προϊόντος.

Τεχνικά στοιχεία

Τεχνικά στοιχεία

	435 II	435e II	440 II	440e II
Ηλεκτροκινητήρας/κινητήρας				
Κυβισμός κυλίνδρου, cm ³	40,9	40,9	40,9	40,9
Στροφές ανά λεπτό στο ρελαντί, σ.α.λ.	2900	2900	2900	2900
Μέγιστη ισχύς κινητήρα κατά ISO 8893, kW/hr σε σ.α.λ.	1,6/2,2 στις 9000	1,6/2,2 στις 9000	1,8/2,4 στις 9000	1,8/2,4 στις 9000
Σύστημα ανάφλεξης				
Μπουζι	NGK BPMR 7A/ Champion RCJ 7Y/ Husqvarna HQT-1R	NGK BPMR 7A/ Champion RCJ 7Y/ Husqvarna HQT-1R	NGK BPMR 7A/ Champion RCJ 7Y/ Husqvarna HQT-1R	NGK BPMR 7A/ Champion RCJ 7Y/ Husqvarna HQT-1R
Διάκενο ηλεκτροδίου, mm	0,5	0,5	0,5	0,5
Σύστημα καυσίμου και λίπανσης				
Χωρητικότητα νεπέζιτου καυσίμου, l/cm ³	0,37/370	0,37/370	0,37/370	0,37/370
Χωρητικότητα νεπέζιτου λαδιού, l/cm ³	0,25/250	0,25/250	0,25/250	0,25/250
Τύπος αντλίας λαδιού	Αυτόματο	Αυτόματο	Αυτόματο	Αυτόματο
Βάρος				
Βάρος, κιλά	4,2	4,4	4,2	4,4
Εκπομπές θορύβου¹				
Στάθμη ηχητικής ισχύος, μετρούμενη τιμή dB(A)	112	112	113	113

¹ Οι εκπομπές θορύβου στο περιβάλλον μετρούνται ως ηχητική ισχύς (L_{WA}) σε συμμόρφωση με την Οδηγία 2000/14/ΕΚ.

	435 II	435e II	440 II	440e II
Εγγυημένη στάθμη ηχητικής ισχύος L_{WA} dB(A)	114	114	114	114
Στάθμες θορύβου²				
Ισοδύναμη στάθμη ηχητικής πίεσης στο αυτί του χειριστή, dB(A)	102	102	102	102
Ισοδύναμες στάθμες δονήσεων, a_{hveq}³				
Μπροστινή χειρολαβή, m/s^2	3,8	3,8	3,8	3,8
Οπίσθια χειρολαβή, m/s^2	4,2	4,2	4,2	4,2
Αλυσίδα πριονιού/λάμα οδήγησης				
Συνιστώμενα μήκη λάμας, ίντσες/cm	13-18/33-45	13-18/33-45	13-18/33-45	13-18/33-45
Ωφέλιμο μήκος κοπής, ίντσες/cm	12-17/31-43	12-17/31-43	12-17/31-43	12-17/31-43
Βήμα, ίντσες/mm	0,325/8,25	0,325/8,25	0,325/8,25	0,325/8,25
Πάχος συνδέσμων συστήματος μετάδοσης κίνησης, in/mm	0,050/1,3	0,050/1,3	0,050/1,3	0,050/1,3
Τύπος οδοντωτού τροχού μετάδοσης κίνησης/αριθμός δοντιών	Κυλινδρικό γρανάζι/7	Κυλινδρικό γρανάζι/7	Κυλινδρικό γρανάζι/7	Κυλινδρικό γρανάζι/7
Ταχύτητα αλυσίδας πριονιού στο 133% των στροφών που αντιστοιχούν στη μέγιστη ισχύ του κινητήρα, m/s	23,1	23,1	23,1	23,1

Άξεσουάρ

Προτεινόμενος εξοπλισμός κοπής

Τα μοντέλα αλυσοπριονίου Husqvarna 435 II, 435e II, 440 II, 440e II έχουν αξιολογηθεί ως προς την ασφάλεια σύμφωνα με το πρότυπο EN ISO 11681-1:2011 (Μηχανήματα για τη δασοκομία - Φορητά αλυσοπρίονα -

Απαιτήσεις ασφαλείας και δοκιμές) και πληροί τις απαιτήσεις ασφαλείας όταν είναι εξοπλισμένο με τους συνδυασμούς λάμας οδήγησης και αλυσίδας πριονιού που αναφέρονται παρακάτω.

- ² Η ισοδύναμη στάθμη ηχητικής πίεσης, κατά ISO 22868, υπολογίζεται ως το χρονικά σταθμισμένο σύνολο ενέργειας για διάφορες στάθμες ηχητικής πίεσης υπό διάφορες συνθήκες εργασίας. Η τυπική στατιστική διασπορά για την ισοδύναμη στάθμη ηχητικής πίεσης είναι μια τυπική απόκλιση ίση με 1 dB (A).
- ³ Η ισοδύναμη στάθμη δονήσεων, σύμφωνα με το ISO 22867, υπολογίζεται ως το χρονικά σταθμισμένο σύνολο ενέργειας για τις στάθμες δονήσεων υπό διάφορες συνθήκες εργασίας. Τα καταγεγραμμένα στοιχεία για την ισοδύναμη στάθμη κραδασμών έχουν τυπική στατιστική διασπορά (τυπική απόκλιση) ίση με 1 m/s^2 .

Αλυσίδα πριονιού χαμηλού κλωστήματος

Μια αλυσίδα πριονιού που χαρακτηρίζεται ως αλυσίδα πριονιού χαμηλού κλωστήματος ικανοποιεί την απαίτηση χαμηλού κλωστήματος ANSI B175.1-2012.

Κλώτσημα και ακτίνα μύτης της λάμας-οδηγού

Στις λάμες με οδοντωτή μύτη, η ακτίνα της μύτης καθορίζεται από τον αριθμό των δοντιών π.χ. 10 T. Στις

συμπαγείς λάμες οδήγησης, η ακτίνα της μύτης καθορίζεται από το μέγεθος της ακτίνας της μύτης. Για δεδομένο μήκος της λάμας οδήγησης, μπορείτε να χρησιμοποιήσετε μια λάμα με μικρότερη ακτίνα μύτης από την αναφερόμενη.

Λάμα οδήγησης				Αλυσίδα πριονιού		
Μήκος, ίντσες	Βήμα, ίντσες	Πάχος, mm/ίντσες	Μέγ. ακτίνα μύτης	Τύπος	Μικρό κλώτσημα	Μήκος, σύνδεσμοι συστήματος μετάδοσης κίνησης (αρ.)
13	0,325	1,3/0,050	10T	Husqvarna SP33G	Ναι	56
15						64
16				66		
18				72		

Pixel

Το Pixel είναι ένας συνδυασμός λάμας και αλυσίδας πριονιού που έχει μικρότερο βάρος και έχει χαρακτηριστεί ως εξάρτημα που παρέχει ενεργειακά αποδοτικότερη χρήση, καθώς κόβει δημιουργώντας πιο στενές τομές. Τόσο η λάμα οδηγός όσο και η αλυσίδα πριονιού πρέπει να είναι τύπου Pixel για να διασφαλίζουν αυτά τα οφέλη. Ο εξοπλισμός κοπής Pixel επισημαίνεται με αυτό το σύμβολο.



(Εικ. 135)

Εξοπλισμός ακονίσματος και γωνίες ακονίσματος

Με τη χρήση οδηγού ακονίσματος Husqvarna θα πετύχετε τις σωστές γωνίες ακονίσματος. Συνιστάται να

χρησιμοποιείτε πάντα οδηγό ακονίσματος Husqvarna για να ακονίσετε την αλυσίδα του πριονιού. Οι κωδικοί αριθμοί ανταλλακτικών αναφέρονται στον παρακάτω πίνακα.

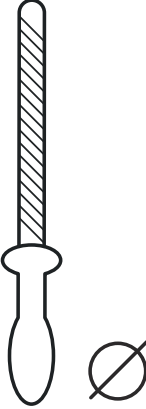
Εάν δεν είστε βέβαιοι για το πώς να αναγνωρίσετε ποια αλυσίδα πριονιού έχετε στο αλυσοπριονό σας, επισκεφθείτε τη www.husqvarna.com για περισσότερες πληροφορίες.

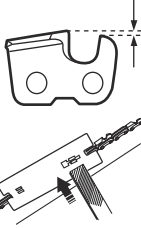
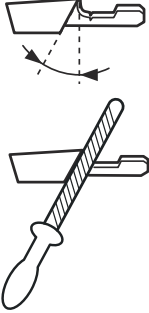
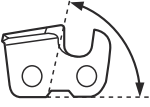
					
SP33G	4,8 mm / 3/16 ίντσες	586 93 84-01	0,65 mm/0,030 in	30°	80°
H30	4,8 mm / 3/16 ίντσες	505 69 81-08	0,65 mm/0,025 in	30°	85°

Δήλωση Συμμόρφωσης ΕΚ

Δήλωση Συμμόρφωσης ΕΚ

Η Husqvarna AB, SE-561 82 Huskvarna, Σουηδία, τηλ.: +46-36-146500, δηλώνει με αποκλειστική της ευθύνη ότι τα αλυσοπρίονα δασοκομίας Husqvarna435 II, 435e II, 440 II, 440e II από τους αριθμούς σειράς 2016 και μετά (το έτος αναγράφεται με απλό κείμενο στην πινακίδα στοιχείων του μηχανήματος μαζί με τον αριθμό σειράς) συμμορφώνονται με τις απαιτήσεις ΤΩΝ ΟΔΗΓΙΩΝ ΤΟΥ ΣΥΜΒΟΥΛΙΟΥ:

- της 17ης Μαΐου 2006 "περί μηχανημάτων" **2006/42/EK**.
- της 26ης Φεβρουαρίου 2014 "περί ηλεκτρομαγνητικής συμβατότητας" **2014/30/EE**.
- της 8ης Μαΐου 2000 "περί εκπομπών θορύβου στο περιβάλλον" **2000/14/EK**.
- της 8ης Ιουνίου 2011 "σχετικά με τον περιορισμό της χρήσης ορισμένων επικίνδυνων ουσιών σε είδη ηλεκτρικού και ηλεκτρονικού εξοπλισμού" **2011/65/EE**.

Εφαρμόστηκαν τα ακόλουθα πρότυπα: **EN ISO 12100:2011, EN ISO 14982:2009, EN ISO 11681-2:2011, EN 50581:2012**.

Κοινοποιημένος φορέας: Ο οργανισμός **0404, RISE SMP Svensk Maskinprovning AB**, Box 7035, SE-750 07 Uppsala, Σουηδία, πραγματοποίησε εξέταση τύπου ΕΚ σύμφωνα με το άρθρο 12, παράγραφος 3β της Οδηγίας 2006/42/EK σχετικά με τα μηχανήματα. Οι αριθμοί των πιστοποιητικών για την εξέταση τύπου ΕΚ, σύμφωνα με το παράρτημα ΙΧ, είναι οι εξής: **0404/09/2012** – 435 II, 435e II, 440 II, 440e II.

Επιπλέον, ο οργανισμός **SMP Svensk Maskinprovning AB**, Box 7035, SE-750 07 Uppsala, Σουηδία διαθέτει πιστοποιητικό συμμόρφωσης με το παράρτημα V της οδηγίας 2000/14/EK του Συμβουλίου της 8ης Μαΐου 2000 "περί εκπομπών θορύβου στο περιβάλλον". Το πιστοποιητικό έχει τον αριθμό: **01/161/075** - 435 II, 435e II, **01/161/074** - 440 II, 440e II.

Για πληροφορίες σχετικά με τις εκπομπές θορύβου, ανατρέξτε στην ενότητα *Τεχνικά στοιχεία στη σελίδα 33*.

Το παρεχόμενο αλυσοπρίονο συμφωνεί με το δείγμα που υποβλήθηκε σε εξέταση τύπου ΕΚ.

Huskvarna, 2016-03-30



Pär Martinsson, Διευθυντής ανάπτυξης
(εξουσιοδοτημένος αντιπρόσωπος της Husqvarna AB
και υπεύθυνος για την τεχνική τεκμηρίωση.)



www.husqvarna.com

Αρχικές οδηγίες

1159799-71



2021-06-30