



Husqvarna®



553RBX

EN	operatinginstructions	2-28
FR	operatinginstructions	29-57
IT	operatinginstructions	58-86
ES	operatinginstructions	87-115
DE	operatinginstructions	116-144
PT	operatinginstructions	145-173
TR	operatinginstructions	174-200
SL	operatinginstructions	201-227

Contents

Introduction.....	2	Troubleshooting.....	24
Safety.....	4	Transportation and storage.....	25
Safety instructions for maintenance.....	10	Transportation and storage.....	25
Fuel safety.....	11	Technical data.....	25
Assembly.....	11	Technical data.....	25
Operation.....	15	Accessories.....	27
Maintenance.....	20	EC Declaration of Conformity.....	28

Introduction

Product description

This product is a brushcutter with a combustion engine.

Work is constantly in progress to increase your safety and efficiency during operation. Speak to your servicing dealer for more information.

Intended use

Use the product with a grass blade or a trimmer head to cut different types of vegetation. Do not use the product for other tasks than grass trimming and grass clearing.

Product overview

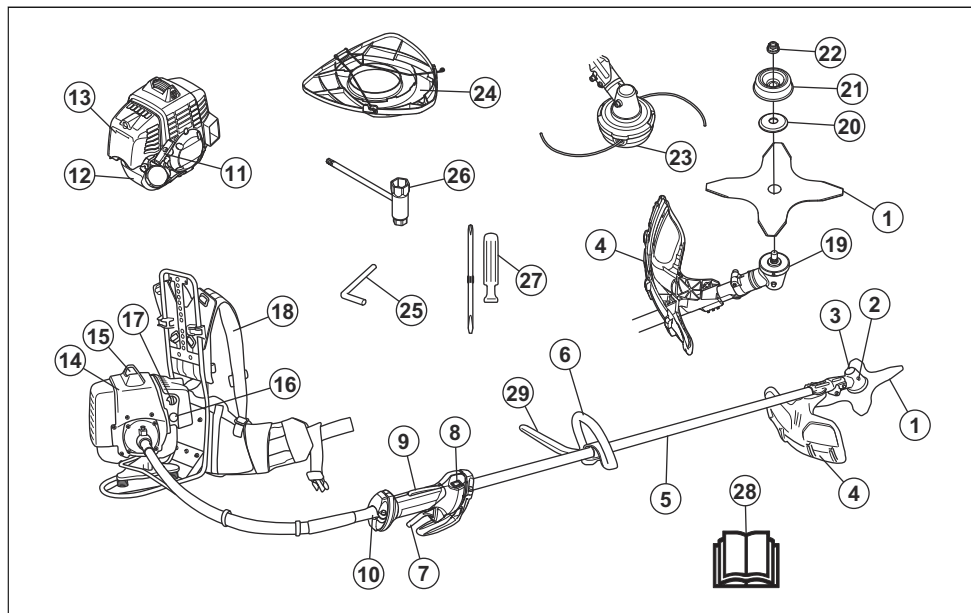

1. Blade

2. Grease filler cap, bevel gear

3. Bevel gear
4. Cutting attachment guard
5. Shaft
6. Loop handle
7. Throttle trigger
8. Stop switch
9. Throttle trigger lockout
10. Flexible drive shaft coupling
11. Starter rope handle
12. Fuel tank
13. Air filter cover
14. Cylinder cover
15. Spark plug cap and spark plug
16. Air purge bulb
17. Choke control
18. Harness
19. Drive disc
20. Support flange
21. Support cup
22. Locknut
23. Trimmer head
24. Transport guard
25. Locking pin
26. Socket wrench
27. Screwdriver
28. Operator's manual
29. J-handle

Symbols on the product



WARNING! Be careful and use the product correctly. This product can cause serious injury or death to the operator or others.



Read the operator's manual carefully and make sure that you understand the instructions before you use this product.



Use a protective helmet in locations where objects can fall on you. Use approved hearing protection and approved eye protection.



Maximum speed of the output shaft.



The product agrees with the applicable EC directives.



The product can cause objects to eject, which can cause injury.



Keep a minimum distance of 15 m/50 ft. to persons and animals during operation of the product.



Risk of blade thrust if the cutting equipment touches an object that it does not immediately cut. The product can cut off body parts. Keep a minimum of 15 /50 ft. distance to persons and animals during operation of the product.



The arrows show the limit for the handle position.



Choke.



Air purge bulb.



Use approved protective gloves.



Use heavy-duty slip-resistant boots.



Noise emission to the environment refers to the European Community's Directive. The emission of the product is specified in the Technical data chapter and on the label.



Keep all parts of your body away from hot surfaces.

yyyywwxxxx

The rating plate shows the serial number. **yyyy** is the production year and **ww** is the production week.

Note: Other symbols/decals on the product refer to certification requirements for other commercial areas.

EU V



WARNING: Tampering with the engine voids the EU type-approval of this product.

Safety

Safety definitions

Warnings, cautions and notes are used to point out specially important parts of the manual.



WARNING: Used if there is a risk of injury or death for the operator or bystanders if the instructions in the manual are not obeyed.



CAUTION: Used if there is a risk of damage to the product, other materials or the adjacent area if the instructions in the manual are not obeyed.

Note: Used to give more information that is necessary in a given situation.

General safety instructions



WARNING: Read the warning instructions that follow before you use the product.

- A clearing saw, brushcutter or trimmer can be dangerous if used carelessly or incorrectly and can cause serious injury or death to the operator or others. It is extremely important that you read and understand the contents of this operator's manual.
- Under no circumstances may the design of the product be modified without the permission of the manufacturer. Never use a product that has been modified in any way from its original specification and always use original accessories. Non-authorized modifications and/or accessories can result in serious personal injury or the death of the operator or others.
- The inside of the muffler contain chemicals that may be carcinogenic. Avoid contact with these elements in the event of a damaged muffler.
- This product produces an electromagnetic field during operation. This field may under some circumstances interfere with active or passive medical implants. To reduce the risk of serious or fatal injury, we recommend persons with medical implants to consult their physician and the medical implant manufacturer before operating this product.

Safety instructions for assembly



WARNING: Read, understand and obey these instructions carefully before you use the product.

- Remove the spark plug cap from the spark plug before you assemble the product.

- Use approved protective gloves.
- When you use a saw blade or a grass blade, make sure that the correct handlebar, the blade guard and the harness are attached to the product.
- A defective or incorrect guard can cause injury. Do not use a cutting attachment that does not have an approved guard attached.
- Attach the clutch cover and shaft correct before you start the product to prevent the clutch to fall of.
- Make sure that you assemble the cover and shaft correct before you start the engine.
- The drive disc and support flange must engage correctly in the centre hole of the cutting attachment. A cutting attachment that is attached incorrectly can cause injury or death.
- To operate the product safely and prevent injury to the operator or other persons, the product must always be attached correctly to the harness.

Personal protective equipment



WARNING: Read the warning instructions that follow before you use the product.

- Always use approved personal protective equipment when you use the product. Personal protective equipment cannot fully prevent injury but it decreases the degree of injury if an accident does occur. Let your dealer help you select the right equipment.
- Use a protective helmet where there is a risk of falling objects.

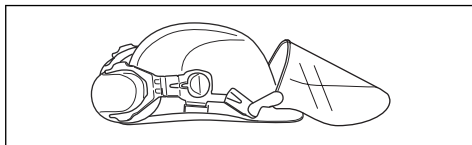

- Use approved hearing protection that provides adequate noise reduction. Long-term exposure to noise can result in permanent hearing impairment.

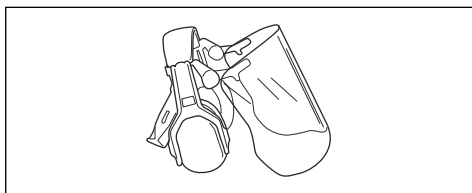

- Use approved eye protection. If you use a visor, you must also use approved protective goggles. Approved protective goggles must comply with the

ANSI Z87.1 standard in the USAs or EN 166 in EU countries.

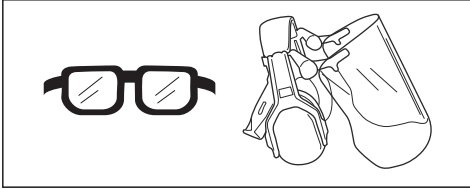

- Use gloves when necessary, for example when you attach, examine or clean the cutting equipment.

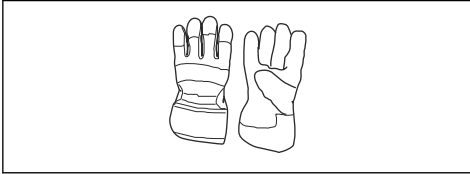

- Use sturdy non-slip boots.



- Use clothing made of a strong fabric. Always use heavy, long pants and long sleeves. Do not use loose clothing that can catch on twigs and branches. Do not wear jewelry, short pants, sandals or go with bare feet. Put your hair up safely above shoulder level.
- Keep first aid equipment close at hand.

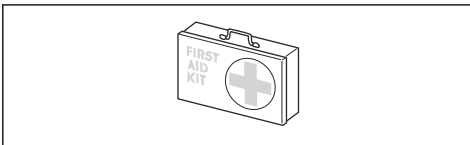

Safety devices on the product

For information about where to find the safety devices, see *Product overview on page 2*.



WARNING: Read the warning instructions that follow before you use the product.

- Do not use a product with defective safety devices. Do a check of and do maintenance on the safety devices regularly. If the safety devices are defective, speak to your Husqvarna service agent.

- Do not make changes to safety devices. Do not use the product if protective covers, safety switches or other protective devices are not attached or are defective.
- For all service and repair work on the product, especially for the safety devices, special training is necessary. If the safety devices fail the checks given in this operator's manual, you must let a service agent help you. We guarantee that professional repairs and service is available. If your dealer is not a service agent, speak to them for information about the nearest service agent.
- Do not use a cutting attachment without an approved and correctly attached cutting attachment guard. See *Accessories on page 27*.

Safety instructions for operation



WARNING: Read the warning instructions that follow before you use the product.

- Never use a harness with a defective quick release. When using a brush cutter it must always be hooked securely to the harness. Otherwise you will be unable to control the brush cutter safely and this can result in injury to yourself or others.
- Always hold the product with both hands. Hold the product on the right side of your body. Keep the cutting attachment below waist level. Connect the product to the suspension ring on the harness. Keep all parts of your body away from the hot surfaces. Keep all parts of your body away from the rotating cutting attachment.
- Learn and understand the difference between forestry clearing, grass clearing and grass trimming before you use the product.
- Never use a product that has been modified in any way from its original specification.
- Never use a product that is faulty. Carry out the safety checks, maintenance and service instructions described in this manual. Some maintenance and service measures must be carried out by trained and qualified specialists. Refer to *Maintenance on page 20*.
- Use personal protective equipment. Refer to *Personal protective equipment on page 4*.
- Do not use the product in bad weather, such as dense fog, heavy rain, strong wind, intense cold, etc. Working in bad weather is tiring and often brings added risks, such as icy ground, unpredictable felling direction, etc.
- Take great care when cutting a tree that is in tension. A tree that is in tension may spring back to its normal position before or after being cut. If you position yourself incorrectly or make the cut in the wrong place the tree may hit you or the product and cause you to lose control. Both situations can cause serious personal injury.

- The only accessories you can operate with this engine unit are the cutting attachments we recommend. Refer to *Accessories on page 27*.
- Watch out for thrown objects. Always wear approved eye protection. Never lean over the cutting attachment guard. Stones, rubbish, etc. can be thrown up into the eyes causing blindness or serious injury.
- Never use the product if you are tired, if you are ill, if you have consumed alcohol, or if you are taking other drugs or medication that can affect your vision, judgement or coordination.
- Long-term exposure to noise can result in permanent hearing loss. Always use approved hearing protection.
- Listen for warning signals and loud voices when you use hearing protection. Always remove your hearing protection when the engine stops.
- Carry out an overall inspection of the product before use. Refer to *Product overview on page 2*.
- Never use the product if it is changed or defective.
- Make sure that the spark plug cap and ignition lead are not damaged to prevent the risk of electrical shock.
- Look around the work area to make sure that no persons, animals or objects have a negative effect on the safety of the operation of the product.
- Look around the work area to make sure that no persons or animals touch the cutting attachment or are hit by objects that are ejected from the cutting attachment.
- Examine the work area. Remove all loose objects, such as stones, broken glass, nails, steel wire and string, that can eject or wind around the cutting attachment.
- Do not use the product in a situation or location where you can not get aid if an accident occurs.
- Do not use the product without a guard.
- Make sure that persons or animals keep a distance of a minimum of 15 m/50 ft during work. Always look behind you before you turn around with the product. Stop the product immediately if a person or animal enters the 15 m/50 ft safety zone. If more than one operator does work in the same area, keep a safety distance of a minimum of 2 times the tree height and a minimum of 15 m/50 ft.
- Make sure that you can move safely and have a safe stance. Examine the area around you for obstacles such as roots, rocks, branch and ditches. Be careful during work on slopes.
- Do not overreach. Keep a stable position of the feet and a good balance at all times.
- Before you start the product, put it on a flat surface, at a minimum of 3 m from the fuel source and from where you fill fuel. Make sure that there are no objects near or touching the cutting attachment.
- If the cutting attachment rotates at idle speed, let a service agent adjust it. Do not use the product until it is adjusted or repaired.
- Look out for thrown objects. Always use approved eye protection and keep away from the cutting attachment guard. Stones and other small objects can eject into your eyes and cause blindness or other injuries.
- Do not put the product down with the engine on unless you have it in clear view.
- Do not remove the cut material, or let other persons remove cut material, while the engine is on or the cutting equipment rotates, as this can result in serious injury.
- The bevel gear can get hot during use and may remain so for a while afterwards. You could get burnt if you touch it.
- Always stop the engine and make sure that the cutting equipment does not rotate before you remove material that is wound around the blade shaft or caught between the guard and the cutting attachment. The cutting equipment continues to rotate even after the throttle has been released. Ensure that the cutting attachment has stopped completely and disconnect the spark plug cap before you start to work on it.
- Be careful when you remove material from around the cutting equipment. The bevel gear gets hot during operation and can cause burn injuries.
- The exhaust fumes from the engine are hot and can contain sparks. Risk of fire. Be careful around dry and flammable material.
- Stop the engine before you move to a new work area. Always attach the transport guard before you move the equipment.
- Never use the product indoors or in spaces lacking proper ventilation. Exhaust fumes contain carbon monoxide, an odourless, poisonous and highly dangerous gas can result in death due to asphyxiation or carbon monoxide poisoning.
- Never allow children to use or be in the vicinity of the product. As the product is equipped with a spring-loaded stop switch and can be started by low speed and force on the starter handle, even small children under some circumstances can produce the force necessary to start the product. This can mean a risk of serious personal injury. Therefore remove the spark plug cap when the product is not under close supervision.
- Overexposure to vibration can lead to circulatory damage or nerve damage in persons who have poor circulation. Speak to your physician if you experience symptoms of overexposure to vibration. Such symptoms include numbness, loss of feeling, tingling, pricking, pain, loss of strength, changes in skin color or condition. These symptoms usually show in the fingers, hands or wrists. The risk increases at low temperatures.
- Check that the cutting equipment is correctly fitted and adjusted.
- If you encounter a situation where you are uncertain how to proceed you should ask an expert. Contact your dealer or your service workshop.

- Avoid all usage which you consider to be beyond your capability.
- Do not use the product unless you are able to call for help in the event of an accident.
- Using an incorrect cutting attachment or an incorrectly sharpened blade increases the risk of blade thrust.
- Products fitted with saw blades or grass blades can be thrown violently to the side when the blade comes into contact with a fixed object. This is called blade thrust. A blade thrust can be violent enough to cause the product and/or operator to be propelled in any direction, and possibly lose control of the product. Blade thrust can occur without warning if the product snags, stalls or binds. Blade thrust is more likely to occur in areas where it is difficult to see the material being cut.
- Avoid cutting with the area of the blade between the 12 o'clock and 3 o'clock positions. Because of the speed of rotation of the blade, blade thrust can occur if you attempt to cut thick stems with this area of the blade.
- Mufflers fitted with catalytic converters get very hot during use and remain so for some time after stopping. This also applies at idle speed. Contact can result in burns to the skin. Remember the risk of fire.
- Only use cutting attachments with the guards we recommend. Refer to *Accessories on page 27*.

To do a check of the throttle trigger lockout

The throttle trigger lockout locks the throttle trigger at the idle position to prevent accidental operation of the throttle trigger. When you release the handle of the throttle trigger and the throttle trigger lockout the two move back to their initial positions.

1. Push the throttle trigger lockout (A). Make sure that the throttle trigger (B) is released.

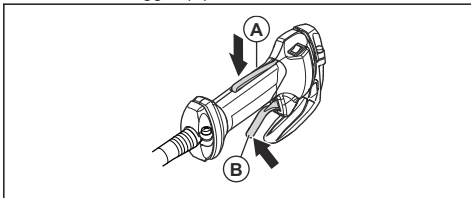

2. Make sure that the throttle trigger (B) is locked at the idle position when the throttle trigger lockout is released.

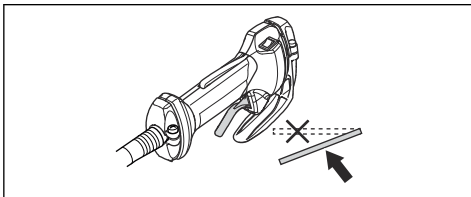

3. Push the throttle trigger lockout (A) and make sure that it goes back to its initial position when you release it.

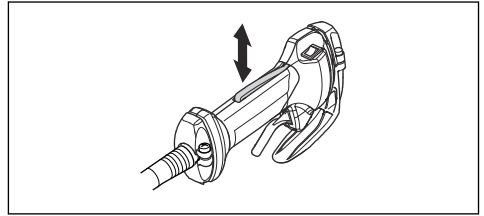

4. Make sure that the throttle trigger lockout (A) and the throttle trigger (B) move freely.

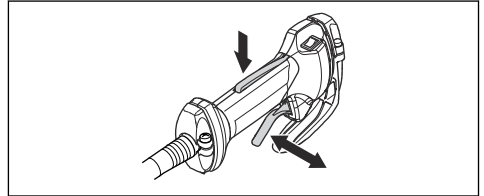

5. Start the product and apply full throttle. Refer to *To start the engine on page 17*
6. Release the throttle trigger (B) and make sure that the cutting attachment stops and stays stationary.



WARNING: If the cutting attachment moves when the throttle trigger is in the idle position, adjust the idle speed. Refer to *To adjust the idle speed on page 21*.

To do a check of the stop switch

1. Start the engine.
2. Move the stop switch to the stop position and make sure that the engine stops.

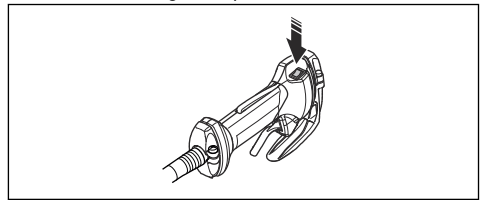

To do a check of the cutting attachment guard



WARNING: An incorrect or defective cutting attachment guard can cause serious injury. Refer to *Accessories on page 27*.



WARNING: Always use the recommended cutting attachment guard for the cutting attachment that you use. If an incorrect or defective cutting attachment guard is installed, this can cause serious injury. Refer to *Accessories on page 27*.

The cutting attachment guard prevents injuries from objects that eject in the direction of the operator. It also prevents injuries that occur if you touch the cutting attachment.

1. Do a visual check for damages, for example cracks.

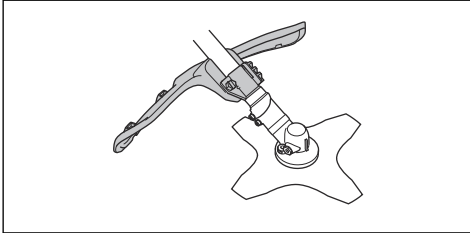

2. Replace the cutting attachment guard if it is damaged.

To do a check of the vibration damping system

The vibration damping system decreases vibration in the handles to a minimum which makes the operation easier.

1. Stop the engine.
2. Do a visual check for deformation and damage, for example cracks.
3. Make sure that the elements of the vibration damping system are attached correctly.

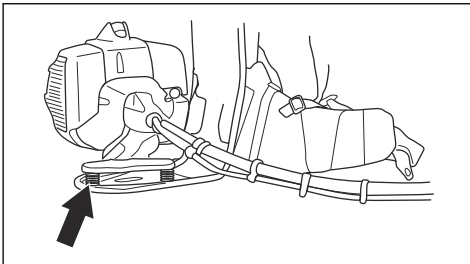

To do a check of the muffler



WARNING: Never use a product with a faulty muffler.



WARNING: Bear in mind that the exhaust fumes from the engine are hot and may contain sparks which can start a fire. Never start the product indoors or near combustible material!

The muffler keeps noise levels to a minimum and sends exhaust fumes away from the operator. For mufflers it is very important that you follow the instructions on how to check, maintain and service your product.

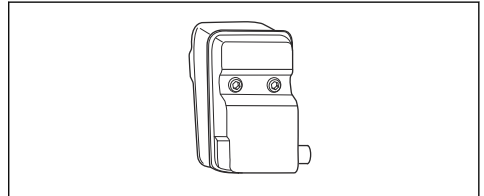

- Regularly check that the muffler is securely attached to the product.

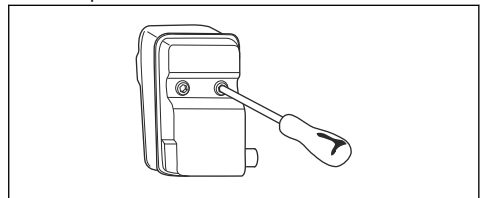

To attach and remove the locknut



WARNING: Stop the engine, use protective gloves and be careful around the sharp edges of the cutting attachment.

A locknut is used to attach some types of cutting attachments. The locknut has a left thread.

- To attach, tighten the locknut in the opposite direction to the direction of turning of the cutting attachment.
- To remove the locknut, loosen the locknut in the same direction as the cutting attachment rotates.

- To loosen and tighten the locknut, use a socket wrench with a long shaft. The arrow in the picture shows the area where you can operate the socket wrench.

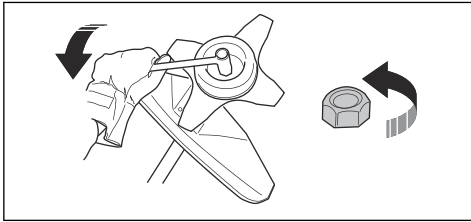

WARNING: When you loosen and tighten the locknut, there is a risk of injury from the blade. You must always make sure that the blade guard prevents injury to your hand when you do this.

Note: Make sure that you can not turn the locknut by hand. Replace the nut if the nylon lining does not have a resistance of a minimum of 1.5 Nm. The locknut must be replaced after it has been put on approximately 10 times.

Personal protective equipment



WARNING: Read the warning instructions that follow before you use the product.

- Always use approved personal protective equipment when you use the product. Personal protective equipment cannot fully prevent injury but it decreases the degree of injury if an accident does occur. Let your dealer help you select the right equipment.
- Use a protective helmet where there is a risk of falling objects.

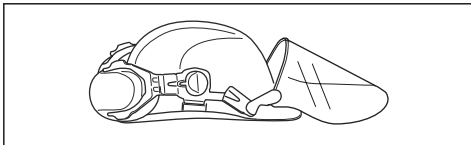

- Use approved hearing protection that provides adequate noise reduction. Long-term exposure to noise can result in permanent hearing impairment.

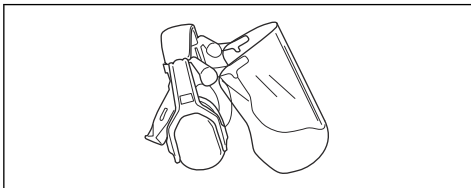

- Use approved eye protection. If you use a visor, you must also use approved protective goggles. Approved protective goggles must comply with the ANSI Z87.1 standard in the USAs or EN 166 in EU countries.

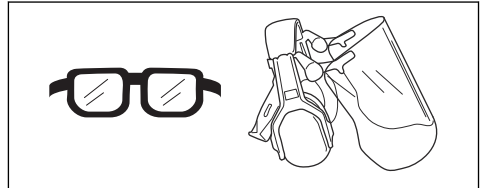

- Use gloves when necessary, for example when you attach, examine or clean the cutting equipment.

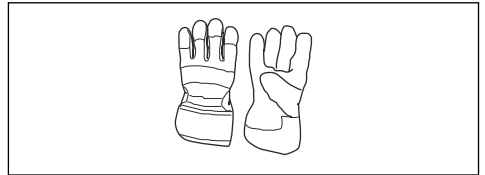

- Use protective boots with steel toes and non-slip soles.



- Use clothing made of a strong fabric. Always use heavy, long pants and long sleeves. Do not use loose clothing that can catch on twigs and branches. Do not wear jewelry, short pants, sandals or go with bare feet. Put your hair up safely above shoulder level.
- Keep first aid equipment close at hand.



Harness quick release



WARNING: Do not use the harness if the quick release function is defective. Make sure that the quick release function operates correctly when you adjust the product.



WARNING: Make sure that the product is attached safely to the harness when you operate the product. If not, you can not control the product safely and result in injury to you or others.

The quick release function is at the front of the harness. The harness straps must always stay at the correct position.

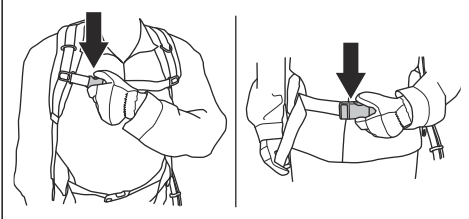

In an emergency, the quick release function helps you to safely release from the product.

Cutting attachment



WARNING: The cutting attachment must not rotate when you do work on it. Make sure that the engine has stopped. Remove the spark plug cap before you do work on the cutting attachment.



WARNING: Make sure that the cutting attachment is not damaged. A damaged cutting attachment can cause accidents. Replace a damaged cutting attachment.



WARNING: Use the correct cutting attachment. Only use the cutting attachment with the guards we recommend, refer to *Accessories on page 27*.

Cutting equipment

- Use the blades and grass knives to cut coarse grass.

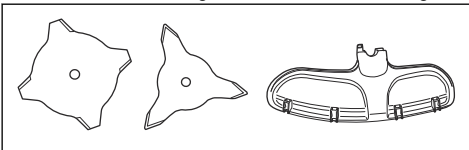

- Use the trimmer head to cut grass.

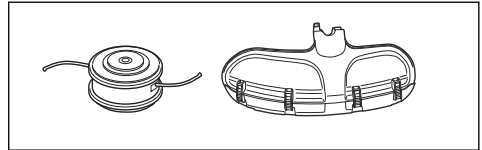

- An incorrectly sharpened or damaged blade increases the risk of accidents. Keep the teeth of the blade correctly sharpened. Follow the instructions in *To sharpen the grass knife and grass blade on page 23* and use the recommended file gauge.

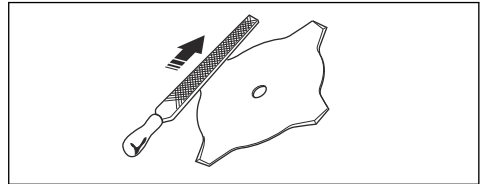

- Examine the cutting attachment for damage and cracks. Replace the damaged cutting attachment.
- Only use cutting attachments with recommended guards. See *Accessories on page 27*.

Trimmer head



WARNING: Always make sure the trimmer line is wound tightly and evenly around the drum to prevent harmful vibration.

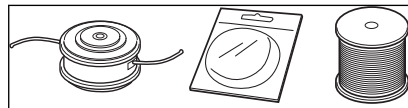

- Only use recommended trimmer heads and trimmer lines.
- Only use recommended cutting attachments.
- Smaller machines requires small trimmer heads and vice versa.
- The length of the trimmer line is important. A longer trimmer line requires greater engine power than a shorter trimmer line of the same diameter.
- Make sure that the cutter on the trimmer guard is intact. This cuts the trimmer line to the correct length.
- Soak the trimmer line in water for a couple of days before use to increase the life length.

Safety instructions for maintenance



WARNING: Read the warning instructions that follow before you use the product.

- Stop the engine, make sure that the cutting attachment stops and let the product cool down before you do the maintenance.
- Disconnect the spark plug cap before you do the maintenance.

- The exhaust fumes from the engine contain carbon monoxide, an odourless, poisonous and very dangerous gas that can cause death. Do not run the product indoors or in closed spaces.
- The exhaust fumes from the engine are hot and can contain sparks. Do not run the product indoors or near flammable material.
- Accessories and changes to the product that are not approved by the manufacturer, can cause serious injury or death. Do not change the product. Always use original accessories.
- If the maintenance is not done correctly and regularly, there is an increased risk of injury and damage to the product.
- Only do the maintenance as this operator's manual recommends. Let an approved Husqvarna service agent do all other servicing.
- Let an approved Husqvarna service agent do servicing on the product regularly.
- Replace damaged, worn or broken parts.

Fuel safety



WARNING: Read the warning instructions that follow before you use the product.

- Do not mix the fuel indoor or near a heat source.
- Do not start the product if there is fuel or engine oil on the product. Remove the unwanted fuel/oil and let the product dry. Remove unwanted fuel from the product.
- If you spill fuel on your clothing, change clothing immediately.
- Do not get fuel on your body, it can cause injury. If you get fuel on your body, use a soap and water to remove the fuel.
- Do not start the engine if you spill oil or fuel on the product or on your body.
- Do not start the product if the engine has a leak. Examine the engine for leaks regularly.
- Be careful with fuel. Fuel is flammable and the fumes are explosive and can cause injuries or death.
- Do not breathe in the fuel fumes, it can cause injury. Make sure that there is a sufficient airflow.
- Do not smoke near the fuel or the engine.
- Do not put warm objects near the fuel or the engine.
- Do not add the fuel when the engine is on.
- Make sure that the engine is cool before you refuel.
- Before you refuel, open the fuel tank cap slowly and release the pressure carefully.
- Do not add fuel to the engine in an indoor area. Not sufficient airflow can cause injury or death because of asphyxiation or carbon monoxide.
- Tighten the fuel tank cap carefully or a fire can occur.
- Move the product at a minimum of 3 m (10 ft) from the position where you filled the tank before a start.
- Do not put too much fuel in the fuel tank.
- Make sure that a leak cannot occur when you move the product or fuel container.
- Do not put the product or a fuel container where there is an open flame, spark or pilot light. Make sure that the storage area does not contain an open flame.
- Only use approved containers when you move the fuel or put the fuel into storage.
- Empty the fuel tank before long-term storage. Obey the local law on where to dispose fuel.
- Clean the product before long-term storage.
- Remove the spark plug cap before you put the product into storage to make sure that the engine does not start accidentally.

Assembly

Introduction



WARNING: Before you assemble the product, you must read and understand the safety chapter.



WARNING: Remove the spark plug cable from the spark plug before you assemble the product.

To assemble the flexible drive shaft

1. Remove the 2 screws at the shaft coupling.

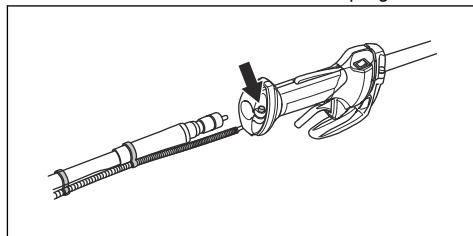

2. Put the flexible drive shaft through the loops at the wire harness.

3. Turn and push the flexible drive shaft at the same time to connect it.
4. Tighten the 2 screws.
5. Assemble the drive shaft sleeve in the clutch cover. Turn and push the drive shaft at the same time to connect it.

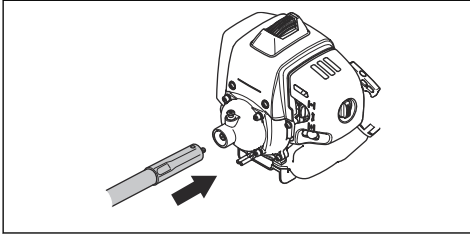

6. Make sure that the locking pin goes back to its initial position.

To connect the throttle cable and the stop switch wires

1. Open the cover.
2. Connect the throttle wire from the wire harness (A) and the throttle wire (B) from the engine in the cover.

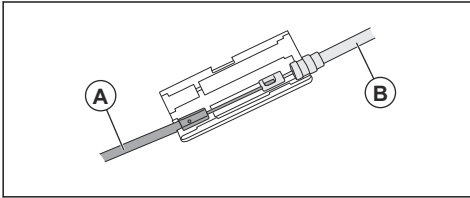

3. Close the cover.
4. Connect the stop switch wires into the related connectors from the engine.

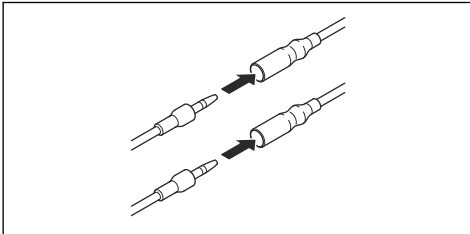

To assemble the loop handle

1. Put the loop handle on the shaft.

2. Attach the spacer into the slot in the loop handle. Attach the nut and the screw. Do not tighten fully.

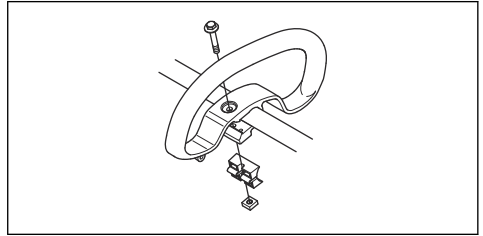

3. Adjust the product to an applicable work position.
4. Tighten the nut and the screw.

To assemble the J-handle



WARNING: Use the J-handle with grass blades/grass cutters or trimmer heads/plastic blades. Do not use saw blades or clearing blades with the J-handle.

1. Attach the J-handle to the loop handle with 3 screws.

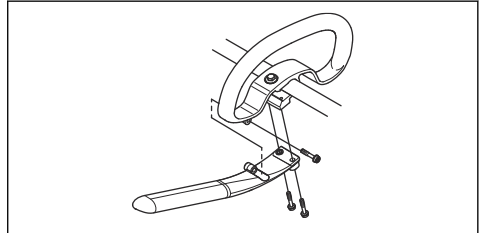

2. Adjust the product to an applicable work position.
3. Tighten the screws.

To assemble the cutting equipment

The cutting equipment includes a cutting attachment and a cutting attachment guard.



WARNING: Use protective gloves.



WARNING: Always use the cutting attachment guard that is recommended for the cutting attachment. See *Accessories on page 27*.



WARNING: An incorrectly attached cutting attachment can result in injury or death.

To attach the guard extension



CAUTION: Use the guard extension when you use a trimmer head/plastic blade. Do not use the guard extension when you use a grass blade.

1. Put the guard extension in the groove of the cutting attachment guard.

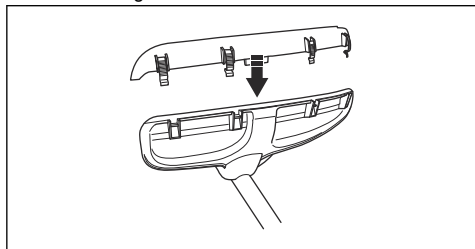

2. Put the guard extension into position on the cutting attachment guard with the 4 locking hooks.

To remove the guard extension

- Release the locking hooks with the spark plug wrench.

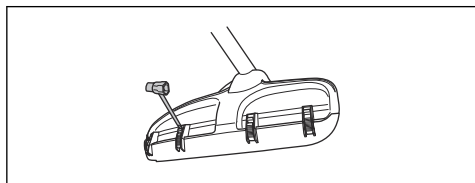

To attach the grass blade and the grass blade guard/combination guard

1. Put the blade guard/combination guard (A) onto the shaft and tighten the bolt to attach it.

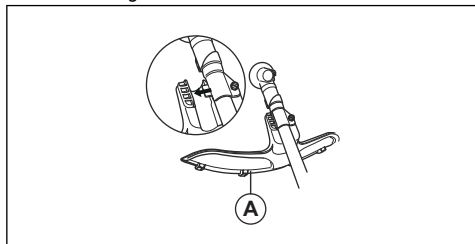

2. Make sure that the guard extension is removed.
3. Turn the output shaft to align one of the holes in the drive disc (B) with the related hole in the gear housing.
4. Put the locking pin (C) in the hole to lock the shaft.

5. Put the grass blade (D), the support cup (E) and the support flange (F) on the output shaft.

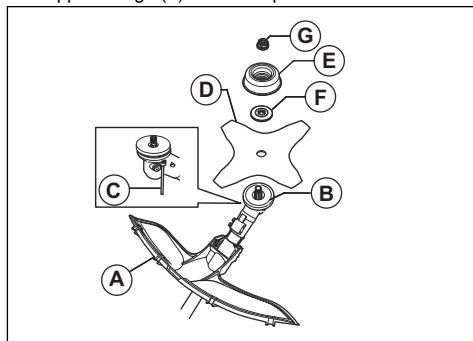

6. Make sure that the drive disc and support flange engages correctly in the centre hole of the grass blade.

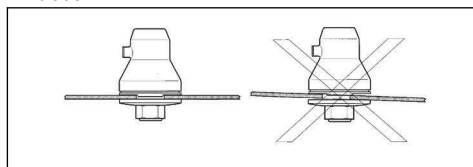

7. Attach the nut (G).
8. Tighten the nut with the socket wrench. Hold the shaft of the socket wrench near the blade guard. Tighten in the opposite direction to how the cutting attachment rotates. Tighten it to a torque of 35-50 Nm.

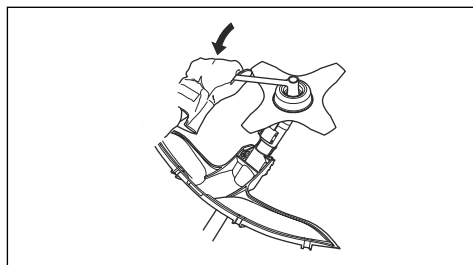

To assemble and disassemble the cutting attachment guard and trimmer head



CAUTION: Make sure that the guard extension is attached.

1. Attach the correct cutting attachment guard (A) for the trimmer head. Refer to *Accessories on page 27*.
2. Put the cutting attachment guard onto the fitting on the shaft.
3. Attach the cutting attachment guard with the bolt.
4. Install the drive disc (B) on the output shaft.

- Turn the output shaft until one of the holes in the drive disc aligns with the related hole in the gear housing.
- Put the locking pin (C) in the hole to lock the shaft.

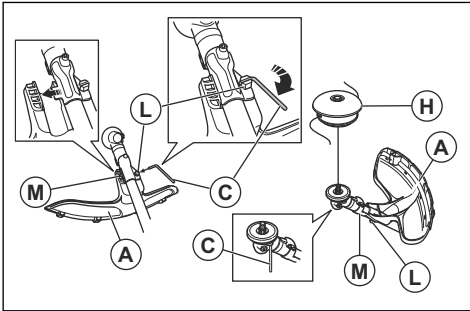

- Turn the trimmer head /plastic blades (H) in the opposite direction from which the trimmer head/ plastic blades rotate.

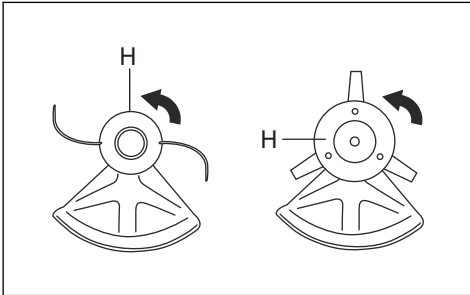

- To disassemble, follow the instructions in the opposite sequence.

To install the transport guard

- Install the blade in the transport guard (A).
- Put the two fasteners (B) into the slots (C) to attach the transport guard.

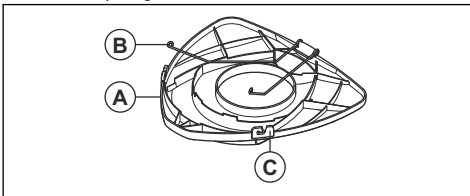

To adjust the backplate height

- Loosen the 2 fasteners that hold the backplate.

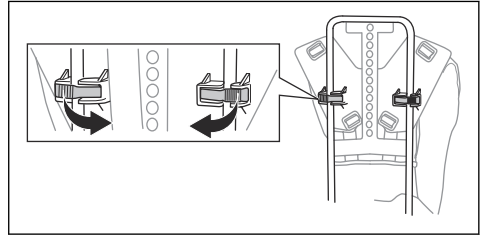

- Loosen the backplate from the frame on 1 side.

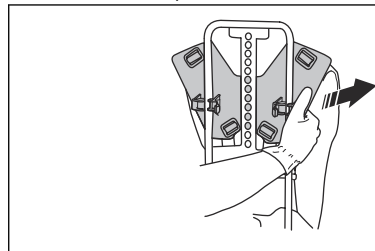

- Adjust the backplate to the correct height. Make sure that the pin aligns with 1 of the holes on the frame.

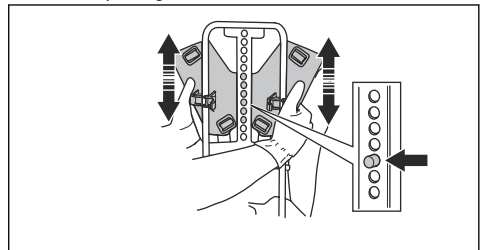

To adjust the harness

- Put on the harness of the product.
- Tighten the hip strap tightly. Make sure that the hip strap aligns with the hip.

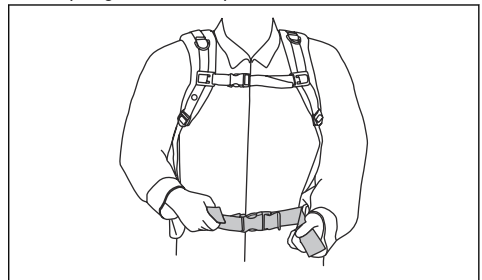

3. Tighten the chest strap.

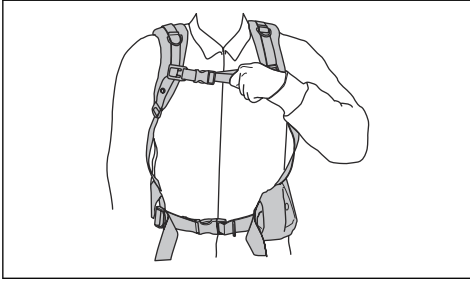

4. Adjust the chest strap vertically. Make sure that the chest strap is tight against your body.

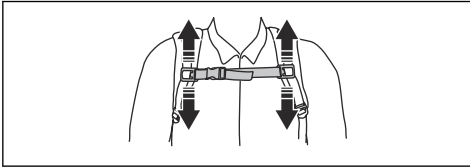

5. Adjust the shoulder strap until the weight is equal on your shoulders.

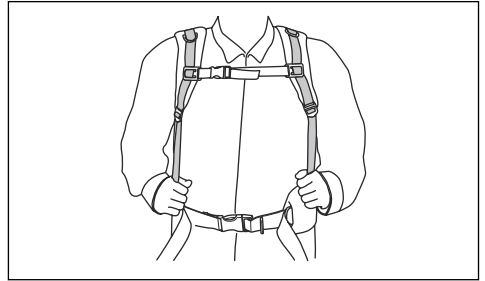

Operation

Introduction



WARNING: Before you operate the product, you must read and understand the safety chapter.

Before you operate the product

- Examine the work area to make sure that you know the type of terrain, the slope of the ground and if there are obstacles such as stones, branches and ditches.
- Do an overhaul inspection of the product.
- Do the safety inspections, maintenance and servicing that are given in this manual.
- Make sure that all covers, guards, handles and the cutting equipment are correctly attached and not damaged.

- Make sure that there are no cracks at the bottom of the grass blade teeth or by the center hole of the blade. Replace the blade if it is damaged.

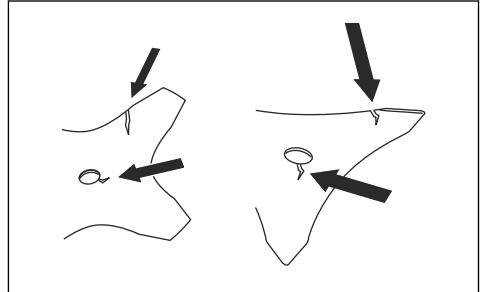

- Examine the support flange for cracks. Replace the support flange if it is damaged.

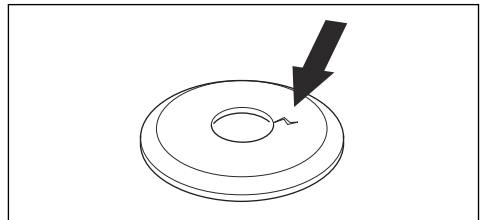

- Make sure that the locknut can not be removed by hand. If you can remove it by hand, it does not lock

the cutting attachment sufficiently and you must replace it.

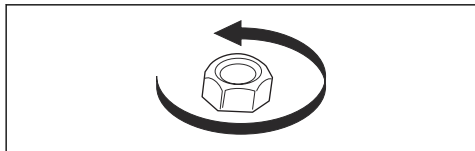

- Examine the blade guard for damages or cracks. Replace the blade guard if it has been hit or if it has cracks.

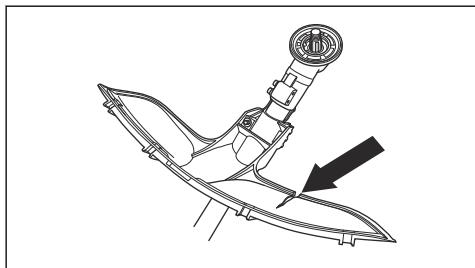

- Examine the trimmer head and cutting attachment guard for damages or cracks. Replace the trimmer head and cutting attachment guard if they have been hit or if they have cracks.

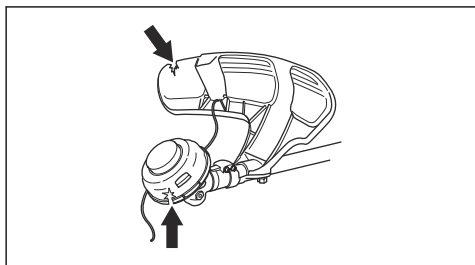

Fuel

This product has a two-stroke engine.



CAUTION: Incorrect type of fuel can result in engine damage. Use a mixture of gasoline and two-stroke oil.

Gasoline



CAUTION: Always use a quality gasoline/oil mixture of at least 90 octane (RON). There is a risk that use of lower octane grade causes knocking. This gives rise to high engine temperature, which can result in serious engine damage.



CAUTION: If your product is equipped with a catalytic converter use a good quality unleaded gasoline/oil mixture. Leaded gasoline will destroy the catalytic converter.

- Use low-emission gasoline, also known as alkylate gasoline, if it is available.

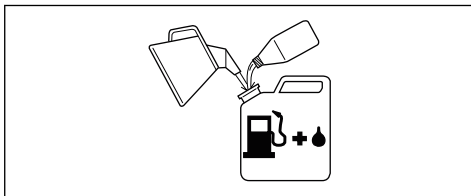

- Ethanol blended fuel, E10 may be used (max 10% ethanol blend). Using ethanol blends higher than E10 will cause lean running condition which can damage the engine.
- We recommend a higher octane rating when you do work at continuous high speed.

Husqvarna alkylate fuel

We recommend you to use Husqvarna alkylate fuel for best performance. The fuel contains less dangerous material compared to regular fuel, which decreases dangerous exhaust fumes. The fuel gives a low quantity of dangerous remainings when it is combusted, which keeps the components of the engine more clean. This extends the life of the engine. Husqvarna alkylate fuel is not available in all markets.

Two-stroke oil



CAUTION: Unsatisfactory oil quality and/or incorrect oil/fuel ratio can damage the product and decrease the life time of catalytic converters.



CAUTION: Do not use two-stroke oil for water-cooled outboard engines, also referred to as outboard oil.



CAUTION: Do not use oil for four-stroke engines.

- For best results and performance use Husqvarna two-stroke oil.
- If Husqvarna two-stroke oil is not available, use a different two-stroke oil of good quality for air-cooled engines. Speak to your servicing dealer to select the correct oil.

Gasoline, l	Two-stroke oil, l
	2% (50:1)

5	0.10
10	0.20
15	0.30
20	0.40

To mix gasoline and two-stroke oil



CAUTION: There is a risk that small errors influence the ratio of the mixture drastically when you mix small quantities of fuel. Carefully measure the quantity of oil to be mixed to make sure that you get the correct mixture.

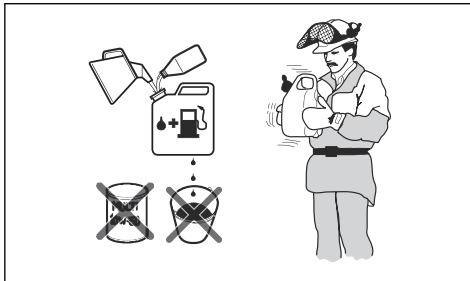

1. Fill half the quantity of the gasoline to be used.
2. Add the full quantity of oil and mix (shake) the fuel mixture.
3. Add the remaining quantity of gasoline.
4. Carefully mix (shake) the fuel mixture and fill the fuel tank of the product.
5. Empty and clean the fuel tank if you do not use the product for some time.

Note: Do not mix fuel for more than 1 month at a time and always mix gasoline and oil in a clean container intended for fuel.

To fill the fuel tank

1. Clean the area around the fuel tank cap.
2. Shake the container and make sure that the fuel is fully mixed. Use a fuel container with an anti-spill valve.
3. Fill the fuel tank.
4. Tighten the fuel tank cap carefully.
5. Move the product 3 m (10 ft) or more away from the refueling area and fuel source before starting.

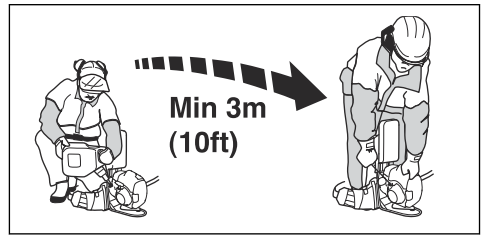

CAUTION: Contamination in the tanks causes malfunction. Clean the fuel tank and chain oil tank regularly and replace the fuel filter one time a year or more.

Work position

- Hold the product with 2 hands.
- Hold the product on the right side of your body.
- Keep the cutting attachment below waist level.
- Always keep the product attached to the harness.
- Keep body parts away from the hot surfaces.
- Keep body parts away from the cutting attachment.

To start the engine



WARNING: Keep the safety distance of 15 m/49 ft when the engine starts. There is a risk that the cutting attachment starts to rotate.

1. Set the stop switch to the start position.
2. Set the choke control in the choke position.

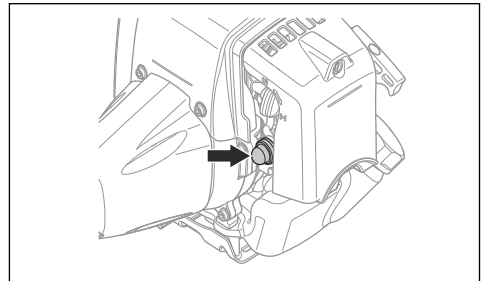

- Push the air purge bulb until the bulb starts to fill with fuel.

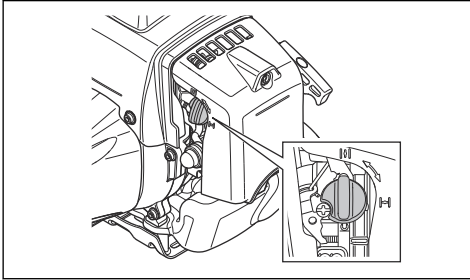

- Hold the body of the product on the ground with your left hand. Do not put your feet on the product.

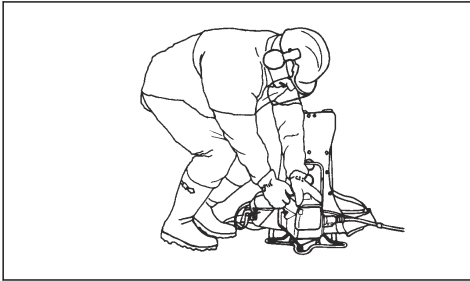

- Pull the starter rope handle slowly until you feel some resistance, then pull the starter rope handle with force.



WARNING: Do not wind the starter rope around your hand.

- Continue to pull the starter rope handle until the engine starts.



CAUTION: Do not pull the starter rope until it stops. Do not let go of the starter rope when it is fully extended. Release the starter rope slowly. Risk of damage to the product.

- When the engine starts, put the choke control in the run position and apply full throttle. The throttle trigger automatically disengages from the start position.
- Make sure that the engine runs smoothly.



WARNING: Keep body parts away from the spark plug cap to prevent burn injuries. Risk of burn injuries. Do not use the product with a damaged spark plug cap. Risk of electrical shock.

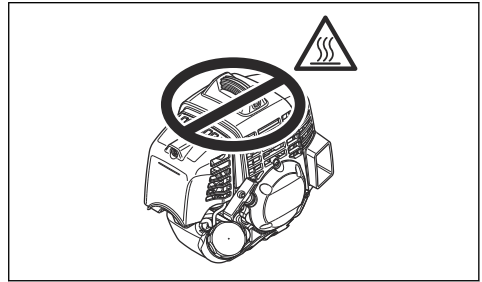

To stop the product

- Move the stop switch to the stop position to stop the engine.

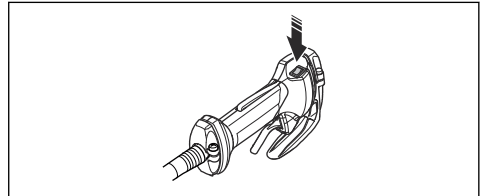

General work instructions



WARNING: Be careful when you cut a tree that is in tension. It can spring back to its normal position before or after the cut and hit you or the product, and cause injury.

- Clear an open space at one end of the work area, and start the work from there.
- Move in a regular pattern across the work area.

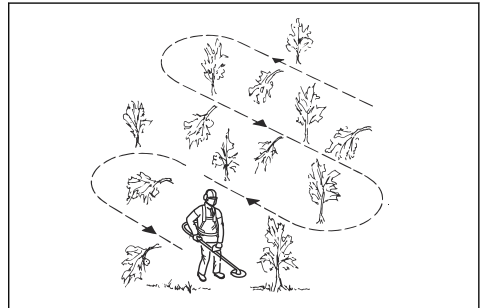

- Move the product fully to the left and right, to clear a width of 4–5 m on each turn.
- Clear a length of 75 m before you turn and go back. Move the fuel can along with you as you continue.
- Move in a direction where you do not go across ditches and obstacles more than necessary.

- Move in a direction where the wind makes the cut vegetation fall in the cleared area.

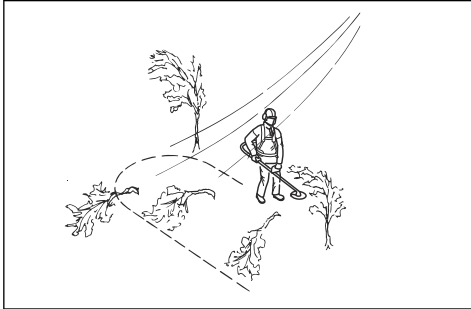

- Move along slopes, not up and down.

Grass clearing with a grass blade



CAUTION: Do not use grass blades and grass knives on wood. Use grass blades and grass knives for long or heavy grass only.

- Move the product from side to side.
- Start the movement from right to left when you cut. Move the product to the right before you cut again.
- Cut with the left side of the grass blade.

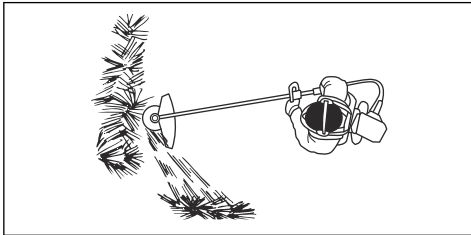

- Tilt the grass blade to the left to make the grass fall in a line. This makes it easy to collect the grass.
- Keep a stable position with your feet apart.
- Move forward after each right movement and make sure that you have a stable position again before you cut again.
- Keep the support cup with a light pressure against the ground to make sure that the grass blade does not hit the ground.
- Obey these instructions to decrease the risk that cut material winds around the grass blade:
 - a) Apply full throttle.
 - b) Do not move the grass blade through cut material when you move the product from left to right.
- Before you collect the cut material, stop the engine and remove the product from the harness. Put the product down on the ground.

Grass trimming with a trimmer head

To trim the grass

1. Hold the trimmer head immediately above the ground at an angle. Do not push the trimmer line into the grass.

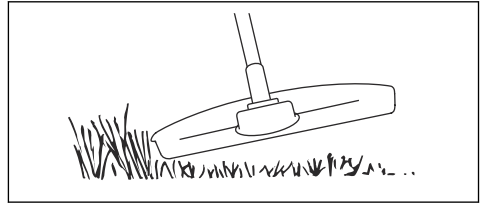

2. Decrease the length of the trimmer line by 10-12 cm / 4-4.75 in.
3. Decrease the engine speed to decrease the risk of damage to plants.
4. Use 80 % throttle when you cut grass near objects.

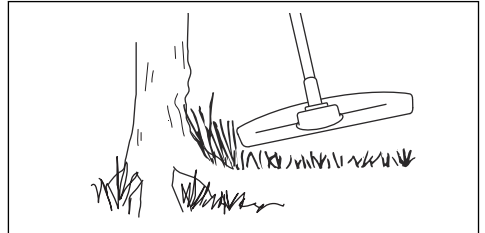

To clear grass with a grass blade

1. Grass blades and grass cutters must not be used on woody stems.
2. A grass blade is used for all types of tall or coarse grass.
3. The grass is cut down with a sideways, swinging movement, where the movement from right-to-left is the clearing stroke and the movement from left-to-right is the return stroke. Let the left-hand side of the blade (between 8 and 12 o'clock) do the cutting.
4. If the blade is angled to the left when clearing grass, the grass will collect in a line, which makes it easier to collect, e.g. by raking.
5. Try to work rhythmically. Stand firmly with your feet apart. Move forward after the return stroke and stand firmly again.
6. Let the support cup rest lightly against the ground. It is used to protect the blade from hitting the ground.
7. Reduce the risk of material wrapping around the blade by always work at full throttle and avoid the previously cut material during the return stroke.
8. Stop the engine, unclip the harness and place the machine on the ground before you start to collect the cut material.

To cut the grass

1. Make sure that the trimmer line is parallel to the ground when you cut the grass.

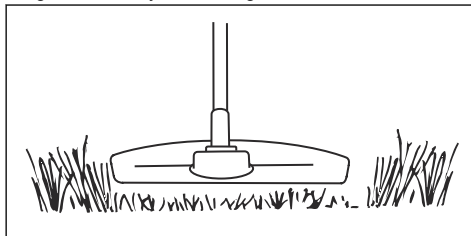

2. Do not push the trimmer head to the ground. This can cause damage to the product.
3. Move the product from side to side when you cut grass. Use full speed.

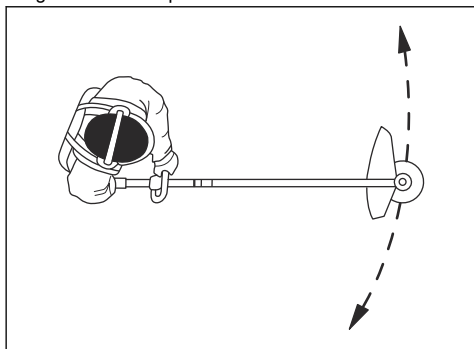

To sweep the grass

The airflow from the rotating trimmer line can be used to remove cut grass from an area.

1. Hold the trimmer head and the trimmer line parallel to the ground and above the ground.
2. Apply full throttle.
3. Move the trimmer head from side to side and sweep the grass.



WARNING: Clean the trimmer head cover each time you assemble new trimmer line to prevent unbalance and vibrations in the handles. Also do a check of the other parts of the trimmer head and clean it if necessary.

Maintenance

Introduction



WARNING: Before you do maintenance, you must read and understand the safety chapter.

For all servicing and repair work on the product, special training is necessary. We guarantee the availability of

professional repairs and servicing. If your dealer is not a service agent, speak to them for information about the nearest service agent.

Maintenance schedule

Maintenance	Daily	Weekly	Monthly
Clean the external surface.	X		
Examine the harness for damages.	X		
Do a check of the handle and the handlebar to make sure that they are attached correctly and not damaged.	X		
Make sure that the throttle trigger lock and the throttle operates correctly.	X		
Do a check of the stop switch to make sure that it operates correctly.	X		
Make sure that the cutting attachment does not rotate at idle speed.	X		

Maintenance	Daily	Weekly	Monthly
Clean the air filter. Replace if it is necessary.	X		
Make sure that the blade is sharp and put correctly in the center, look for cracks. If the blade is not in the center correctly, it can cause damage to the product.	X		
Examine the cutting attachment guard for damages and cracks. Replace it if it is damaged.	X		
Examine the trimmer head for damages and cracks. Replace it if it is damaged.	X		
Make sure that the screws and nuts are tight.	X		
Examine the engine, the fuel tank and the fuel lines for leaks.	X		
Examine the transport guard. Make sure that the blade is not damaged and that the transport guard can be attached correctly.	X		
Clean the cooling system.		X	
Examine the starter and the starter rope for damages.		X	
Examine the vibration damping units for damages and cracks.		X	
Clean the external surface part of the spark plug. Remove it and do a check of the electrode gap. Adjust the electrode gap to the correct distance (refer to <i>Technical data on page 25</i>) or replace the spark plug. Make sure that the spark plug has a suppressor.		X	
Clean the external surface of the carburetor and the area around it.		X	
Do a check of the bevel gear to make sure that it is filled $\frac{3}{4}$ with lubricant. Use special grease to fill if it is necessary.		X	
Clean or replace the spark arrestor mesh on the muffler.		X	
Do a check of the fuel filter for contamination and the fuel hose for cracks or other defects. Replace if it is necessary.			X
Do a check of all cables and connections.			X
Do a check of the clutch, clutch springs and the clutch drum for wear. If it is necessary to replace 1 or more of these units, speak to your servicing dealer.			X
Replace the spark plug. Make sure that the spark plug has a suppressor.			X
Examine and clean the spark arrestor mesh on the muffler.			X

To adjust the idle speed



WARNING: Read the warning instructions in the safety chapter before you start the product. Refer to *Safety on page 4*.



WARNING: If the cutting attachment rotates when the engine is at idle speed the idle adjustment screw T must be turned counterclockwise until the cutting attachment stops.

1. Make sure that the air filter is clean.
2. Make sure that the air filter cover is in position.
3. Get the idle adjustment screw T.

4. Turn the idle adjustment screw T clockwise until the cutting attachment starts to rotate

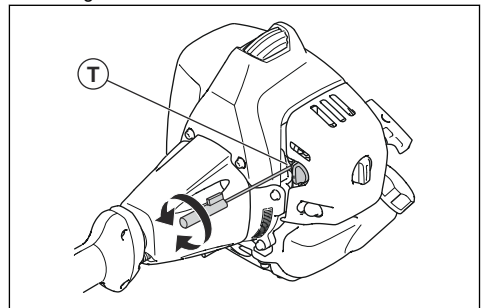

- Turn the screw counterclockwise until the cutting attachment stops.



WARNING: If the cutting attachment does not stop when you adjust the idle speed, turn to your nearest servicing dealer. Do not use the product until it is correctly adjusted or repaired.

- Make sure the engine runs smoothly in all positions.

To clean the cooling system



CAUTION: A dirty or blocked cooling system can make the product too hot, which can cause damage to the product.

The cooling system includes:

- The cooling fins on the cylinder (A).
- The air intake (B).

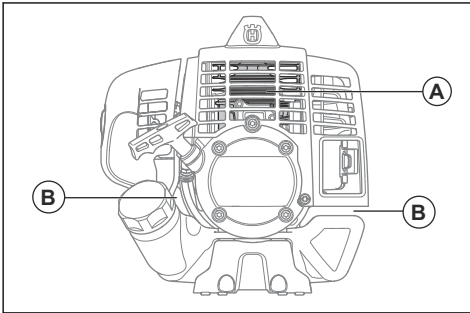

- Make sure that the cooling system is not dirty or blocked.
- Clean the cooling system with a brush weekly or more frequently if it is necessary.

To clean the air filter



CAUTION: An air filter that is damaged must always be replaced.

If you use an air filter for a long time, it cannot be fully cleaned. Replace the air filter with a new one at regular intervals.

- Remove the air filter cover and remove the air filter.

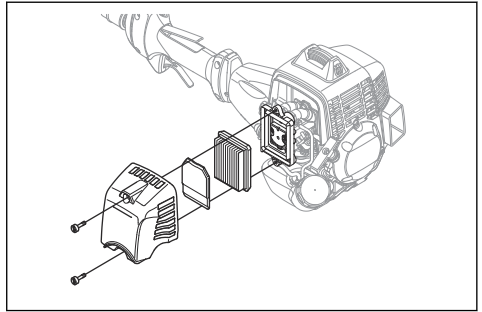

- Clean the air filter with compressed air.
- Clean the inner surface of the filter cover. Use air or a brush.
- Make sure that the filter is dry.

Fuel filter

When the engine runs short of fuel, make sure that the air hole in the fuel tank cap and the fuel filter (A) are clean.

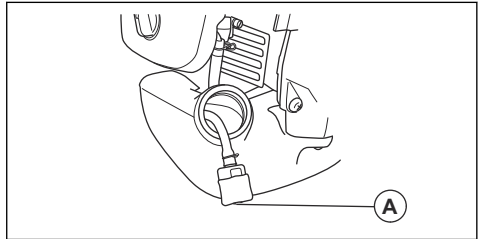

Bevel gear

The bevel gear is filled to $\frac{3}{4}$ with grease at the factory. Before you use the product, make sure that the grease level has not changed. Use Husqvarna special grease if it is necessary to fill up. Do not replace the grease in the bevel gear. Let servicing personnel do the repair of the bevel gear.

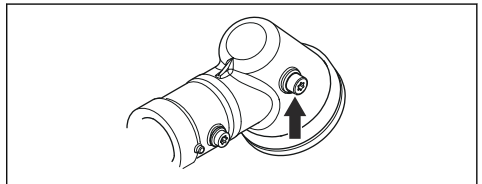

To examine the spark plug



CAUTION: Always use the recommended spark plug type. Incorrect spark plug type can cause damage to the product.

- Examine the spark plug if the engine is low on power, is not easy to start or does not operate correctly at idle speed.
- To decrease the risk of unwanted material on the spark plug electrodes, obey these instructions:
 - a) Make sure that the idle speed is correctly adjusted.
 - b) Make sure that the fuel mixture is correct.
 - c) Make sure that the air filter is clean.
- If the spark plug is dirty, clean it and make sure that the electrode gap is correct, refer to *Technical data on page 25*.

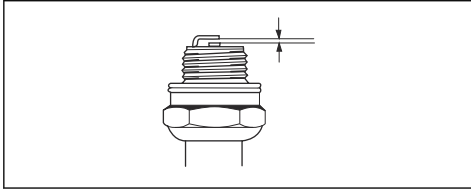

- Replace the spark plug if it is necessary.

To adjust the engine

Follow these instructions if the engine does not operate correctly.

1. Attach an approved cutting attachment, see *Accessories on page 27*.
2. Start the engine.
3. Operate the product in usual conditions for 3 minutes.
4. Lift the cutting attachment in the air and apply full throttle for 30 seconds. If a trimmer head is used, make sure that the trimmer line is cut to correct length by the guard knife.

Note: Do not cut grass or branches during this step.

5. Operate the product in usual conditions to make sure that the engine operates correctly.
6. If the engine does not operate correctly, do step 4 and 5 again 3 times.
7. Let your Husqvarna dealer adjust/repair the product if the engine does not operate correctly after you have done all these steps.

To sharpen the grass knife and grass blade



WARNING: Stop the engine. Use protective gloves.

- To sharpen the grass knife or grass blade correctly, refer to the instructions that come with the cutting attachment.
- Sharpen all edges equally to keep the balance.

- Use a single-cut flat file.

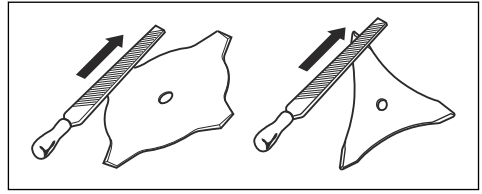

WARNING: Always discard a blade that is damaged. Do not try to make a bent or twisted blade straight and use it again.

To lubricate the flexible drive shaft

1. Pull up the knob and remove the drive shaft sleeve from the clutch cover.

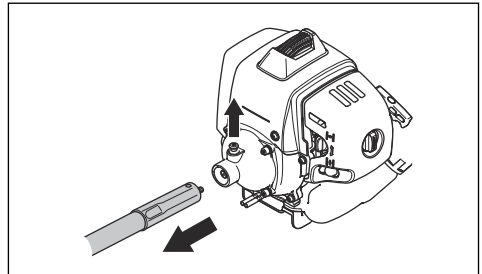

- a) Shake or pull the drive shaft out of the drive shaft sleeve.

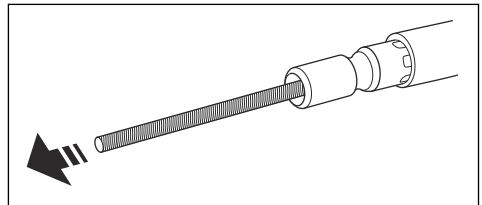

2. Lubricate the drive shaft.

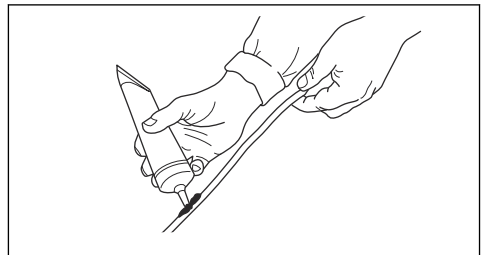

3. Push and turn the drive shaft at the same time to put it back in the drive shaft sleeve. Keep approximately 10 mm / 0.40 in. of the drive shaft outside the edge of the drive shaft sleeve.

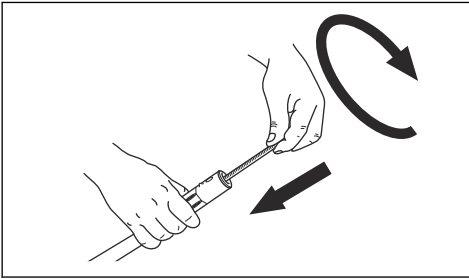

4. Align the hole in the drive shaft sleeve with the knob on the clutch cover.

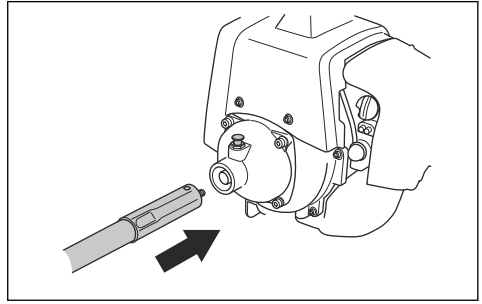

5. Push and turn the drive shaft at the same time to connect it.

Troubleshooting

The engine does not start

Check	Possible cause	Procedure
Stop switch.	The stop switch is in the stop position.	Let an approved service agent replace the stop switch.
Starter pawls.	The starter pawls cannot move freely.	Remove the starter cover and clean around the starter pawls. See <i>Product overview on page 2</i> . Let an approved service agent help you.
Fuel tank.	Incorrect fuel type.	Drain the fuel tank and fill with correct fuel.
Spark plug.	The spark plug is dirty or wet.	Make sure that the spark plug is dry and clean.
	The spark plug electrode gap is incorrect.	Clean the spark plug. Make sure that the electrode gap is correct. Make sure that the spark plug has a suppressor. Refer to technical data for correct electrode gap.
	The spark plug is loose.	Tighten the spark plug.

The engine starts but stops again

Check	Possible cause	Procedure
Fuel tank	Incorrect fuel type.	Empty the fuel tank and fill it with correct fuel.

Check	Possible cause	Procedure
Air filter	The air filter is clogged.	Clean the air filter.

Transportation and storage

- Store and transport the product and fuel so that there is no risk that any leakage or fumes comes in contact with sparks or open flames, for example, from electrical machinery, electric motors, electrical relays/switches or boilers.
- When you store and transport fuel always use approved containers intended for this purpose.
- When you store the product for long periods the fuel tank must be emptied. Contact your local petrol station to find out where to dispose excess fuel. Drain the tank into the appropriate containers and in a well ventilated area.
- Ensure that the product is cleaned and that a complete service is carried out before long-term storage.
- The transport guard must always be fitted to the cutting attachment when the product is transported or in storage.
- Secure the product during transport.
- In order to prevent unintentional start of the engine, the spark plug cap must always be removed during long-term storage if the product is not under close supervision and when you perform all service measures.
- Allow the product to cool before you put in i storage.

Transportation and storage

- Always allow the product to cool down before storage.
- For storage and transportation of the product and fuel, make sure that there are no leaks or fumes. Sparks or open flames, for example from electrical devices or boilers, can start a fire.
- Always use approved containers for storage and transportation of fuel.
- Empty the fuel before transportation or before long-term storage. Discard the fuel at an applicable disposal location.
- Attach the transport guard during transportation and storage.
- Remove the spark plug cap from the spark plug.
- Attach the product during transportation. Make sure that it cannot move.
- Clean and do servicing on the product before long-term storage.

Technical data

Technical data

	553RBX
Engine	
Cylinder displacement, cm ³	50.6
Idle speed, rpm	2800
Recommended max. speed, rpm	13000
Speed of output shaft, rpm	9285
Max. engine output, according to ISO 8893, kW/hp @ rpm	2.3/ 3.1 @ 9500

	553RBX
Catalytic converter muffler	No
Ignition system	
Spark plug	NGK CMR7H
Electrode gap, mm	0.6-0.7
Fuel and lubrication system	
Fuel tank capacity, l/cm ³	0.8/800
Weight	
Without fuel, cutting attachment and guard, kg	12.1
Noise emissions¹	
Sound power level, measured dB(A)	115
Sound power level, guaranteed L _{WA} dB(A)	118
Noise levels²	
Equivalent sound pressure level at the operator's ear, measured according to EN ISO 11806 and ISO 22868, dB(A), min./max.	
Equipped with trimmer head (original)	103
Equipped with grass blade (original)	102
Vibration levels³	
Equivalent vibration levels (a _{hv,eq}) at handles, measured according to EN ISO 11806 and ISO 22867, m/s ²	
Equipped with trimmer head, left/right	3.3 / 2.7
Equipped with grass blade (original)	5.3 / 3.4

¹ Noise emissions in the environment measured as sound power (L_{WA}) in conformity with EC directive 2000/14/EC. Reported sound power level for the machine has been measured with the original cutting attachment that gives the highest level. The difference between guaranteed and measured sound power is that the guaranteed sound power also includes dispersion in the measurement result and the variations between different machines of the same model according to Directive 2000/14/EC.

² Reported data for equivalent sound pressure level has a typical statistical dispersion (standard deviation) of 1 dB (A).

³ Reported data for vibration level has a typical statistical dispersion (standard deviation) of 1 m/s².

Accessories

Accessories

Approved accessories	Accessory type	Cutting attachment guard, art. no.
Grass blade/grass cutter	Multi 300-3 (Ø 300, 3 teeth)	537 33 16-03
	Multi 255-3 (Ø 255, 3 teeth)	537 33 16-03
	Multi 275-4 (Ø 275, 4 teeth)	537 33 16-03
	Multi 330-2 (Ø 330, 2 teeth)	537 33 16-03
Plastic blades	Tricut Ø 300 mm (Separate blades have part number 531 01 77-15)	537 33 16-03
Trimmer head	T35, T35X (Ø 2.4 - 3.0 mm cord)	537 33 16-03
	S35 (Ø 2.4 - 3.0 mm cord)	537 33 16-03
	T45x (Ø 2.7 - 3.3 mm cord)	537 33 16-03
	S II	537 33 16-03
Support cup	Fixed	-

EC Declaration of Conformity

EC Declaration of Conformity

Husqvarna AB, SE-561 82 Huskvarna, Sweden, tel: +46-36-146500, declares that the brush cutter

Husqvarna 553RBX with serial numbers dating from 2016 onwards (the year is clearly stated on the rating plate, followed by the serial number), comply with the requirements of the COUNCIL'S DIRECTIVE:

- of May 17, 2006 "relating to machinery" **2006/42/EC**.
- of February 26, 2014 "relating to electromagnetic compatibility" **2014/30/EU**.
- of May 8, 2000 "relating to the noise emissions in the environment" **2000/14/EC**. Conformity assessment according to Annex V. For information relating to noise emissions, refer to *Technical data on page 25*.
- of June 8, 2011 "on restriction of the use of certain hazardous substances in electrical and electronic equipment" 2011/65/EU.

The following standards have been applied:

EN ISO 12100:2010, CASPER 12:2009, ISO 14982:1998, EN ISO 11806-1:2011, EN ISO 11806-2:2011, EN 50581:2012

RISE SMP Svensk Maskinprovning AB, Box 7035, SE-750 07 Uppsala, Sweden, has carried out voluntary type approval for Husqvarna AB.

The certificate has the number: **SEC/12/2344**

Huskvarna 2016-03-30



Per Gustafsson, Development Manager (Authorized representative for Husqvarna AB and responsible for technical documentation)

Sommaire

Introduction.....	29	Dépannage.....	53
Sécurité.....	31	Transport et stockage.....	54
Consignes de sécurité pour l'entretien.....	38	Transport et stockage.....	54
Sécurité carburant.....	39	Caractéristiques techniques.....	54
Montage.....	39	Caractéristiques techniques.....	54
Utilisation.....	43	Accessoires.....	56
Entretien.....	49	Déclaration de conformité CE.....	57

Introduction

Description du produit

Ce produit est une débroussailluse équipée d'un moteur à combustion.

Nous travaillons en permanence à l'amélioration de votre sécurité et de votre efficacité pendant l'utilisation. Pour davantage d'informations, contactez votre atelier d'entretien.

Utilisation prévue

Utilisez le produit avec une lame à herbe ou une tête de désherbage pour couper différents types de végétation.

N'utilisez pas ce produit pour d'autres tâches que le désherbage et débroussaillage.

Remarque: La législation nationale ou locale peut réglementer l'utilisation. Respectez la législation en vigueur.

Utilisez uniquement le produit avec des accessoires approuvés par le fabricant. Consultez la section *Accessoires à la page 56*.

Aperçu du produit

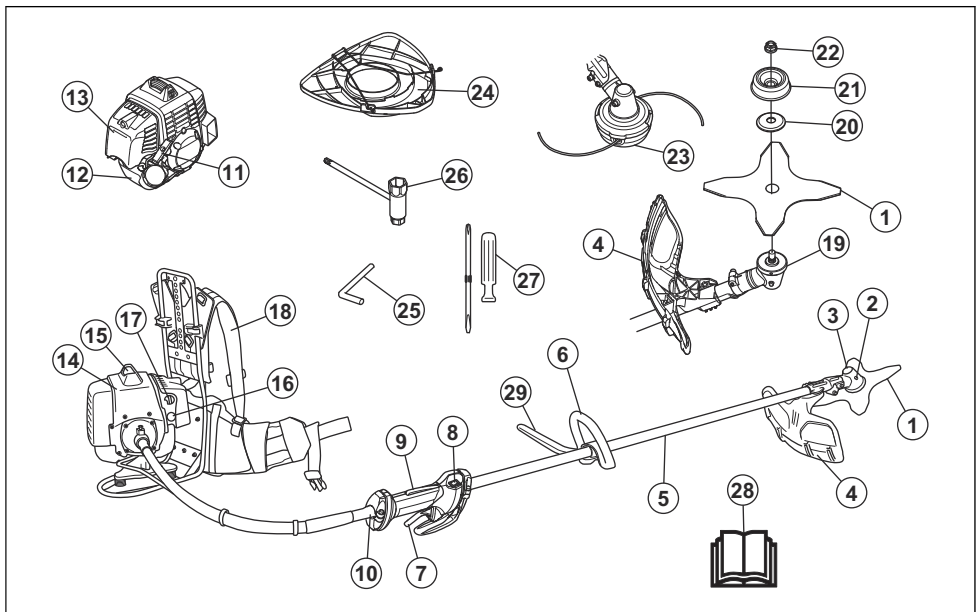

1. Lame
2. Ravitaillement en lubrifiant, renvoi d'angle
3. Renvoi d'angle
4. Protection pour l'équipement de coupe
5. Arbre
6. Poignée anneau
7. Gâchette d'accélération
8. Bouton d'arrêt
9. Blocage de la gâchette d'accélération
10. Accouplement de l'arbre d'entraînement flexible
11. Poignée du câble du démarreur
12. Réservoir de carburant
13. Couverture de filtre à air
14. Capot de cylindre
15. Chapeau de bougie et bougie
16. Poire de la pompe à carburant
17. Starter
18. Harnais
19. Disque d'entraînement
20. Bride de support
21. Bol de garde au sol
22. Contre-écrou
23. Tête de désherbage
24. Protection de transport
25. Goupille d'arrêt
26. Clé à douille
27. Tournevis
28. Manuel de l'opérateur
29. Poignée en J



Restez à une distance minimale de 15 m (50 pi) des personnes et des animaux pendant l'utilisation du produit.



Risque de rebond si l'équipement de coupe touche un objet qu'il ne coupe pas immédiatement. Le produit peut couper des parties du corps. Restez à une distance minimale de 15 m (50 pi) des personnes et des animaux pendant l'utilisation du produit.



Les flèches indiquent la limite de la position de la poignée.



Starter.



Poire de la pompe à carburant.



Utilisez des gants de protection homologués.



Utilisez des bottes antidérapantes robustes.



Émissions sonores dans l'environnement conformes à la directive de la Communauté européenne. Les émissions du produit sont indiquées au chapitre Caractéristiques techniques et sur les autocollants.



Maintenez toutes les parties de votre corps à distance des surfaces chaudes.

yyyywwxxxx

La plaque signalétique indique le numéro de série. **yyyy** est l'année de production et **ww** est la semaine de production.

Symboles concernant le produit



AVERTISSEMENT ! Soyez prudent et utilisez le produit correctement. Ce produit peut causer des blessures graves, voire mortelles, à l'opérateur ou à d'autres personnes.



Lisez le manuel d'utilisation et assurez-vous de bien comprendre les instructions avant d'utiliser ce produit.



Utilisez un casque de protection dans les endroits où des objets peuvent tomber sur vous. Utilisez des protège-oreilles et des protections pour les yeux homologués.



Régime maximal de l'arbre de sortie.



Le produit est conforme aux directives CE en vigueur.



Le produit peut entraîner la projection d'objets, ce qui peut causer des blessures.

Remarque: Les autres symboles/autocollants présents sur le produit concernent des exigences de certification spécifiques à d'autres zones commerciales.



AVERTISSEMENT: toute altération du moteur a pour effet d'annuler l'homologation de type UE de ce produit.

Sécurité

Définitions de sécurité

Des avertissements, des recommandations et des remarques sont utilisés pour souligner des parties spécialement importantes du manuel.



AVERTISSEMENT: Symbole utilisé en cas de risque de blessures ou de mort pour l'opérateur ou les personnes à proximité si les instructions du manuel ne sont pas respectées.



REMARQUE: Symbole utilisé en cas de risque de dommages pour le produit, d'autres matériaux ou les environs si les instructions du manuel ne sont pas respectées.

Remarque: Symbole utilisé pour donner des informations supplémentaires pour une situation donnée.

Instructions générales de sécurité



AVERTISSEMENT: Lisez les instructions qui suivent avant d'utiliser le produit.

- Utilisés de manière négligente ou incorrecte, les scies d'éclaircissage, les débroussailluses et les coupe-herbes peuvent devenir des outils dangereux pouvant occasionner des blessures très graves, voire mortelles à l'utilisateur ou à d'autres personnes présentes. Il est très important de lire attentivement et de bien comprendre les instructions contenues dans ce manuel d'utilisation.
- Ne modifiez jamais le produit sans l'autorisation du fabricant. N'utilisez jamais un produit qui a été modifié au point de ne plus être conforme au modèle original et utilisez toujours des accessoires d'origine. Des modifications non autorisées et l'emploi d'accessoires non homologués peuvent provoquer des accidents graves, voire mortels, à l'utilisateur ou d'autres personnes.
- L'intérieur du silencieux contient des produits chimiques pouvant être cancérigènes. Évitez tout contact avec ces éléments si le silencieux est endommagé.
- Ce produit génère un champ électromagnétique durant son fonctionnement. Ce champ peut dans

certaines circonstances perturber le fonctionnement d'implants médicaux actifs ou passifs. Pour réduire le risque de blessures graves ou mortelles, les personnes portant des implants médicaux doivent consulter leur médecin et le fabricant de leur implant avant d'utiliser cet appareil.

Consignes de sécurité pour l'assemblage



AVERTISSEMENT: Lisez, comprenez et respectez ces instructions attentivement avant d'utiliser le produit.

- Retirez le chapeau de bougie de la bougie d'allumage avant de monter le produit.
- Utilisez des gants de protection homologués.
- Si vous utilisez une lame d'éclaircissage ou une lame à herbe, assurez-vous que le guidon, le protège-lame et le harnais sont fixés correctement au produit.
- Une protection défectueuse ou incorrecte peut provoquer des blessures. N'utilisez pas un accessoire de coupe qui ne dispose pas de protection homologuée.
- Fixez le carter d'embrayage et l'arbre correct avant de démarrer le produit afin d'éviter que l'embrayage tombe.
- Assurez-vous que vous assemblez le carter et l'arbre correct avant de démarrer le moteur.
- Le disque d'entraînement et la bride de support doivent s'engager correctement dans le trou central de l'accessoire de coupe. Un accessoire de coupe qui n'est pas correctement fixé peut provoquer des blessures ou la mort.
- Pour faire fonctionner le produit en toute sécurité et éviter toute blessure à l'opérateur ou à d'autres personnes, le produit doit toujours être correctement fixé au harnais.

Équipement de protection individuelle



AVERTISSEMENT: Lisez les instructions qui suivent avant d'utiliser le produit.

- Portez toujours un équipement de protection individuel homologué lorsque vous utilisez le produit. L'équipement de protection individuel ne protège pas complètement des blessures, mais il diminue la

gravité des blessures en cas d'accident. Faites appel à votre revendeur pour vous aider à sélectionner l'équipement adéquat.

- Portez un casque de protection lorsqu'il y a un risque de chute d'objets.

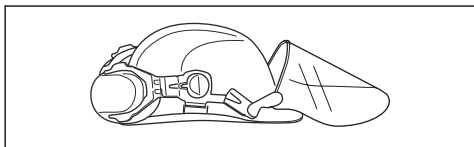

- Portez des protège-oreilles homologués ayant un effet atténuateur suffisant. Une exposition prolongée au bruit risque de causer des lésions auditives permanentes.

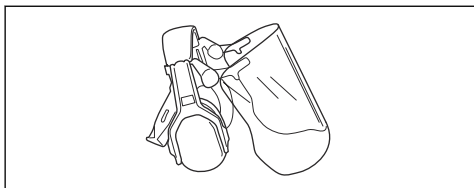

- Utilisez des protections pour les yeux homologuées. L'usage d'une visière doit toujours s'accompagner du port de lunettes de protection homologuées. Par lunettes de protection homologuées, on entend celles qui sont en conformité avec les normes ANSI Z87.1 (États-Unis) ou EN 166 (pays de l'UE).

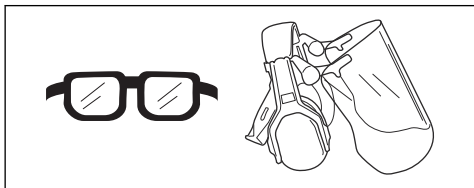

- Portez des gants de protection en cas de besoin, par exemple lorsque vous fixez, examinez ou nettoyez l'équipement de coupe.

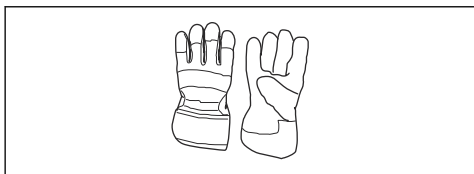

- Portez des bottes antidérapantes et stables.



- Portez des vêtements fabriqués dans un matériau résistant. Portez toujours des pantalons longs, épais et des manches longues. Ne portez pas de vêtements amples qui risqueraient de se prendre dans les brindilles et les branches. Ne portez pas de bijoux, de shorts, de sandales et ne marchez pas pieds nus. Attachez vos cheveux de façon sécurisée au-dessus de vos épaules.
- Gardez toujours une trousse de premiers soins à portée de main.



Dispositifs de sécurité sur le produit

Pour plus d'informations sur l'emplacement de ces dispositifs de sécurité, voir *Aperçu du produit à la page 29*.



AVERTISSEMENT: Lisez les instructions qui suivent avant d'utiliser le produit.

- N'utilisez pas un produit avec des dispositifs de sécurité défectueux. Vérifiez et effectuez l'entretien des dispositifs de sécurité régulièrement. Si les dispositifs de sécurité sont défectueux, parlez-en à votre agent d'entretien Husqvarna.
- N'apportez pas de modifications aux dispositifs de sécurité. N'utilisez pas le produit si des capots de protection, des interrupteurs de sécurité ou d'autres dispositifs de protection ne sont pas fixés ou sont défectueux.
- Une formation spécifique est nécessaire pour effectuer tous les travaux d'entretien et de réparation du produit, en particulier des dispositifs de sécurité. Si les dispositifs de sécurité se révèlent non conformes après les contrôles indiqués dans ce manuel d'utilisation, vous devez demander de l'aide à un agent d'entretien. Nous garantissons la disponibilité d'un service de réparation et d'entretien professionnel. Si votre concessionnaire n'est pas un atelier spécialisé, demandez-lui des informations à propos de l'atelier spécialisé le plus proche.
- N'utilisez pas un équipement de coupe sans une protection d'équipement de coupe correctement

fixée et homologuée. Consultez la section *Accessoires à la page 56*.

Consignes de sécurité pour le fonctionnement



AVERTISSEMENT: Lisez les instructions qui suivent avant d'utiliser le produit.

- N'utilisez jamais un harnais dont le dispositif de libération rapide est défectueux. Lors du travail avec une débroussailleuse, accrochez-la toujours au harnais. Sinon, il est impossible de manipuler la débroussailleuse en toute sécurité et le risque de blessures à l'utilisateur et aux autres est élevé.
- Tenez toujours le produit à deux mains. Tenez l'appareil du côté droit du corps. L'équipement de coupe doit se trouver sous la taille de l'utilisateur. Reliez le produit à l'écrou de suspension sur le harnais. Maintenez toutes les parties de votre corps à distance des surfaces chaudes et brûlantes. Maintenez toutes les parties de votre corps à distance de l'équipement de coupe en rotation.
- Avant d'utiliser le produit, il est essentiel de comprendre la différence entre l'éclaircissage forestier, le débroussaillage et le désherbage.
- N'utilisez jamais un produit qui a été modifié au point de ne plus être conforme aux spécifications d'origine.
- N'utilisez jamais un produit qui n'est pas en parfait état de marche. Appliquez les instructions de maintenance et d'entretien ainsi que les contrôles de sécurité indiqués dans ce manuel d'utilisation. Certaines opérations de maintenance et d'entretien doivent être réalisées par un spécialiste dûment formé et qualifié. Reportez-vous à la section *Entretien à la page 49*.
- Utilisez un équipement de protection personnelle. Reportez-vous à la section *Équipement de protection individuelle à la page 31*.
- N'utilisez pas le produit par mauvais temps : brouillard épais, pluie diluvienne, vent violent, grand froid, etc. Travailler par mauvais temps est cause de fatigue et peut même être dangereux : sol glissant, sens de chute imprévisible, etc.
- Observer la plus grande prudence lors de l'abattage des arbres sous tension. Avant et après le sciage, les arbres sous tension risquent de brutalement retrouver leur position initiale. Un mauvais placement de l'utilisateur ou de l'entaille d'abattage peut entraîner un choc avec l'arbre, pouvant résulter en une chute ou en une perte de contrôle du produit. Ces deux cas de figure sont susceptibles de provoquer des blessures graves.
- Les seuls accessoires compatibles avec ce moteur sont les équipements de coupe que nous recommandons. Reportez-vous à la section *Accessoires à la page 56*.
- Attention aux objets projetés. Portez toujours des protège-yeux homologués. Ne vous penchez jamais au-dessus de la protection de l'équipement de coupe. Des cailloux, débris, etc. peuvent être projetés dans les yeux et causer des blessures très graves, voire la cécité.
- Ne jamais utiliser le produit en cas de fatigue, de maladie, d'ingestion d'alcool, de drogues ou de certains médicaments pouvant agir sur la vision, la capacité de jugement ou la coordination.
- Une exposition prolongée au bruit risque de causer des pertes d'audition permanentes. Utilisez toujours des protecteurs d'oreilles agréés.
- Soyez attentif aux signaux d'alerte ou aux appels lorsque vous portez des protège-oreilles. Enlevez toujours vos protège-oreilles dès que le moteur s'arrête.
- Effectuez une inspection générale du produit avant de l'utiliser. Reportez-vous à la section *Aperçu du produit à la page 29*.
- N'utilisez jamais le produit si celui-ci est différent ou défectueux.
- Vérifiez que le chapeau de bougie et le câble d'allumage ne sont pas endommagés afin d'éviter tout risque de choc électrique.
- Regardez tout autour de la zone de travail afin de vous assurer qu'aucune personne, aucun animal ni aucun objet n'ont un effet négatif sur la sécurité de fonctionnement du produit.
- Regardez tout autour de la zone de travail afin de vous assurer qu'aucune personne ni aucun animal ne touchent l'accessoire de coupe ou sont touchés par les objets qui sont projetés par l'accessoire de coupe.
- Examinez la zone de travail. Retirez tous les objets tels que les pierres, les morceaux de verre, les clous, les fils de fer, les bouts de ficelle, etc. pouvant être projetés ou risquant de s'enrouler autour de l'accessoire de coupe.
- N'utilisez pas ce produit dans une situation ou un emplacement où vous ne pouvez pas bénéficier d'aide en cas d'accident.
- N'utilisez pas l'appareil sans la protection.
- Assurez-vous que les personnes et les animaux restent à une distance d'au moins 15 m (50 pi) pendant le travail. Regardez toujours derrière vous avant de vous retourner avec le produit. Arrêtez le produit immédiatement si une personne ou un animal pénètre dans la zone de sécurité de 15 m (50 pi). Si plusieurs opérateurs travaillent dans la même zone, respectez une distance de sécurité d'au moins 2 fois la hauteur de l'arbre et de minimum 15 m (50 pi).
- Assurez-vous que vous pouvez vous déplacer en toute sécurité et que vous avez une position stable. Examinez la zone autour de vous et repérez les éventuels obstacles (souches, pierres, branchages, fondrières...). Faites attention lorsque vous travaillez sur un terrain en pente.

- Ne vous éloignez pas trop. Conservez toujours une position stable et un bon équilibre.
- Avant de démarrer le produit, placez-le sur une surface plane, à au moins 3 m de la source de carburant et de l'endroit où vous remplissez le réservoir de carburant. Vérifiez qu'il n'y a aucun objet à proximité ou en contact avec l'accessoire de coupe.
- Si l'accessoire de coupe tourne au ralenti, faites-le régler par un agent de service. N'utilisez pas le produit tant qu'il n'est pas réglé ou réparé.
- Attention aux objets projetés. Utilisez toujours des protections pour les yeux homologuées et tenez-vous à distance de la protection de l'accessoire de coupe. Les pierres et autres objets de petite taille peuvent être projetés dans les yeux et causer la cécité ou d'autres blessures.
- Ne posez pas le produit au sol lorsque le moteur est en marche, sauf si vous pouvez le surveiller.
- Ne retirez pas la matière coupée ou laissez d'autres personnes le faire lorsque le moteur est en marche ou l'équipement de coupe tourne, pour éviter les blessures graves.
- Après utilisation, le renvoi d'angle peut être chaud pendant un moment. Risque de brûlures au contact.
- Arrêtez toujours le moteur et vérifiez que l'équipement de coupe ne tourne pas avant de retirer la matière coupée enroulée autour de l'axe de la lame ou coincée entre la protection et l'accessoire de coupe. L'équipement de coupe continue de tourner une fois l'accélérateur relâché. Assurez-vous que l'accessoire de coupe est complètement immobilisé et débranchez le chapeau de bougie avant de commencer l'intervention sur l'accessoire de coupe.
- Soyez prudent lorsque vous retirez la matière à proximité de l'accessoire de coupe. Le renvoi d'angle chauffe lors du fonctionnement de la machine et peut causer des brûlures graves.
- Les gaz d'échappement du moteur sont très chauds et peuvent contenir des étincelles. Risque d'incendie. Soyez prudent à proximité des matériaux secs et inflammables.
- Arrêtez le moteur avant de passer à une nouvelle zone de travail. Fixez toujours la protection de transport avant de déplacer l'équipement.
- N'utilisez jamais le produit à l'intérieur ou dans des espaces sans ventilation appropriée. Les gaz d'échappement contiennent de l'oxyde de carbone, un gaz toxique, inodore et très dangereux. Cela pourrait entraîner la mort par asphyxie ou par intoxication au monoxyde de carbone.
- Ne laissez jamais des enfants utiliser le produit ou s'en approcher. Le produit est équipé d'un bouton d'arrêt à détente et peut être démarré par une activation à faible vitesse et de faible puissance de la poignée du lanceur ; dans certaines circonstances, de jeunes enfants peuvent produire la force nécessaire au démarrage du produit. Ceci peut entraîner un risque de graves blessures corporelles.

Retirez donc le chapeau de bougie lorsque le produit n'est pas sous surveillance.

- Une exposition excessive aux vibrations peut entraîner des troubles circulatoires ou nerveux chez les personnes sujettes à des troubles cardiovasculaires. Consultez un médecin en cas de symptômes liés à une exposition excessive aux vibrations. De tels symptômes peuvent être : engourdissement, perte de sensibilité, chatouillements, picotements, douleur, faiblesse musculaire, décoloration ou modification épidermique. Ces symptômes affectent généralement les doigts, les mains ou les poignets. Les risques peuvent augmenter à basses températures.
- Vérifiez le montage et le réglage de l'outil de coupe.
- Dans l'éventualité d'une situation rendant la suite du travail incertaine, consultez un expert. Adressez-vous au revendeur ou à l'atelier de réparation.
- Évitez les tâches pour lesquelles vous ne vous sentez pas suffisamment qualifié.
- N'utilisez pas le produit s'il n'est pas possible d'appeler au secours en cas d'accident.
- Un équipement de coupe inadéquat ou une lame mal affûtée augmentent les risques de rebond.
- Les produits équipés de lames d'éclaircissage ou de disques à herbe peuvent être projetés violemment d'un côté quand la lame heurte un objet fixe. Ce phénomène est appelé rebond. Un rebond peut être suffisamment violent pour projeter le produit et/ou l'opérateur dans une direction quelconque et faire perdre le contrôle du produit à l'opérateur. Les rebonds se produisent sans prévenir si le produit s'accroche sur un objet, cale ou se bloque. Un rebond est plus apte à se produire dans des zones où il est difficile de voir le matériau coupé.
- Éviter d'utiliser la plage 12 h - 15 h de la lame. Du fait de la vitesse de rotation de la lame, c'est justement sur cette plage que l'éjection d'objets risque de se produire lorsque la lame est appliquée sur des troncs plus épais.
- un silencieux muni d'un catalyseur est très chaud aussi bien à l'utilisation qu'après arrêt. Ceci est également vrai pour le régime au ralenti. Tout contact peut causer des brûlures à la peau. Attention au risque d'incendie.
- N'utilisez l'équipement de coupe qu'avec la protection recommandée. Reportez-vous à la section *Accessoires à la page 56*.

Pour contrôler le blocage de la gâchette d'accélération

Le blocage de la gâchette d'accélération verrouille la gâchette en position de ralenti pour empêcher toute activation accidentelle de cette dernière. Lorsque vous relâchez la poignée de la commande d'accélération et le blocage de la gâchette d'accélération, elles reviennent toutes les deux en position initiale.

1. Appuyez sur le blocage de la gâchette d'accélération (A). Assurez-vous que la gâchette d'accélération (B) est relâchée.

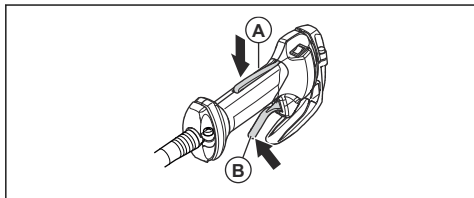

2. Vérifiez que la gâchette d'accélération (B) est bloquée en position de ralenti lorsqu'elle est déverrouillée.

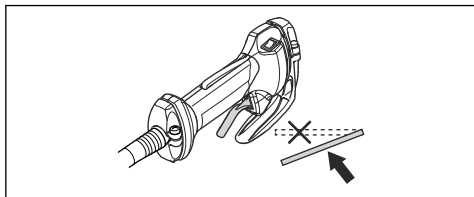

3. Appuyez sur le blocage de la gâchette d'accélération (A) et assurez-vous qu'il retourne à sa position initiale lorsque vous le relâchez.

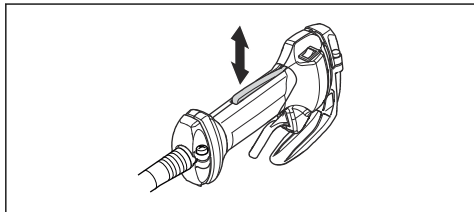

4. Assurez-vous que le blocage de la gâchette d'accélération (A) et la gâchette d'accélération (B) bougent librement.

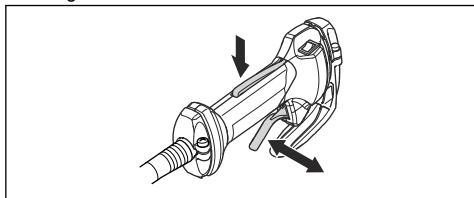

5. Démarrez le produit et faites-le fonctionner à plein régime. Reportez-vous à *Pour démarrer le moteur à la page 46*
6. Lâchez la gâchette d'accélération (B) et vérifiez que l'accessoire de coupe s'arrête et s'immobilise.



AVERTISSEMENT: Si l'accessoire de coupe se déplace quand la gâchette d'accélération est sur la position de ralenti, réglez le régime de ralenti. Reportez-vous à la section *Pour régler le régime de ralenti à la page 50*.

Pour contrôler l'interrupteur d'arrêt

1. Démarrez le moteur.
2. Mettez l'interrupteur de marche/arrêt en position d'arrêt et vérifiez que le moteur s'arrête.

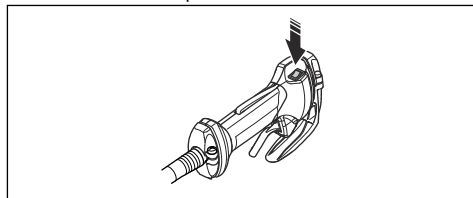

Pour contrôler la protection de l'équipement de coupe



AVERTISSEMENT: L'installation d'une protection d'accessoire de coupe incorrecte ou défectueuse peut provoquer des blessures graves. Reportez-vous à la section *Accessoires à la page 56*.



AVERTISSEMENT: Utilisez toujours la protection d'équipement de coupe recommandée pour l'équipement de coupe que vous utilisez. L'installation d'une protection d'accessoire de coupe incorrecte ou défectueuse peut provoquer des blessures graves. Reportez-vous à la section *Accessoires à la page 56*.

La protection de l'équipement de coupe permet d'éviter à l'opérateur d'être blessé par des projections d'objets. Elle permet également d'éviter de se blesser si vous touchez l'équipement de coupe.

1. Réalisez un contrôle visuel pour détecter les dommages, par exemple des fissures.

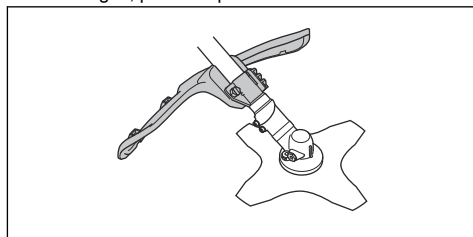

2. Remplacez la protection de l'accessoire de coupe si celle-ci est endommagée.

Pour contrôler le système anti-vibrations

Le système anti-vibrations réduit au minimum les vibrations dans les poignées, ce qui facilite son utilisation.

1. Arrêtez le moteur.

2. Contrôlez visuellement si une déformation ou un dommage tel qu'une fissure sont présents.
3. Assurez-vous que les éléments du système anti-vibrations sont en bon état et correctement fixés.

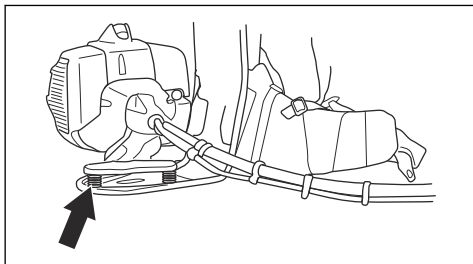

Pour contrôler le silencieux



AVERTISSEMENT: N'utilisez jamais un produit avec un silencieux défectueux.



AVERTISSEMENT: Rappelez-vous que les gaz d'échappement du moteur sont chauds et peuvent produire des étincelles susceptibles de déclencher un incendie. Par conséquent, ne démarrez jamais le produit dans un local clos ou à proximité de matériaux inflammables !

Le silencieux est conçu pour réduire au maximum le niveau sonore et rejeter les gaz d'échappement loin de l'utilisateur. En ce qui concerne le silencieux, il importe de bien suivre les instructions de contrôle, de maintenance et d'entretien.

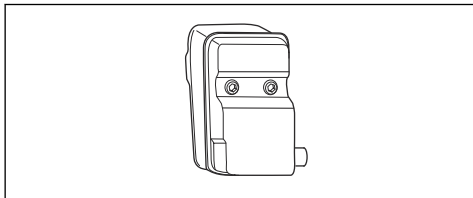

- Vérifiez régulièrement la fixation du silencieux au produit.

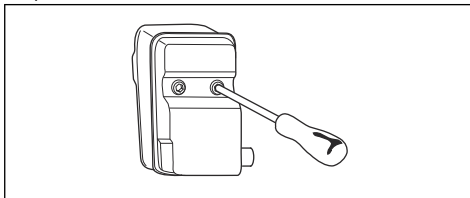

Fixation et dépose du contre-écrou



AVERTISSEMENT: Arrêtez le moteur, utilisez des gants de protection et soyez prudent autour des bords tranchants de l'équipement de coupe.

Le contre-écrou est utilisé pour fixer certains types d'accessoires de coupe. Le contre-écrou est fileté à gauche.

- Pour le fixer, serrez le contre-écrou dans le sens inverse de rotation de l'équipement de coupe.
- Pour déposer le contre-écrou, desserrez le contre-écrou dans le sens de rotation de l'accessoire de coupe.
- Pour desserrer et serrer le contre-écrou, utilisez une clé à douille munie d'un arbre long. La flèche sur l'image indique la zone dans laquelle vous pouvez utiliser la clé à douille.

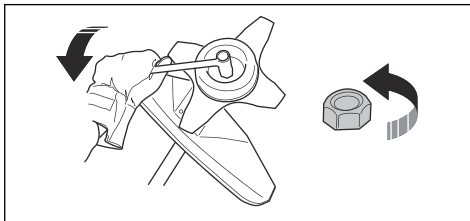

AVERTISSEMENT: Lorsque vous desserrez et serrez le contre-écrou, la lame est susceptible de causer des blessures. Vous devez toujours vous assurer que le protège-lame protège bien vos mains des blessures lorsque vous effectuez cette opération.

Remarque: Assurez-vous que vous ne pouvez pas tourner le contre-écrou à la main. Remplacez l'écrou si le revêtement en nylon ne présente pas une résistance d'au moins 1,5 Nm. Remplacez le contre-écrou après une dizaine de serrages.

Équipement de protection individuelle



AVERTISSEMENT: Lisez les instructions qui suivent avant d'utiliser le produit.

- Portez toujours un équipement de protection individuel homologué lorsque vous utilisez le produit. L'équipement de protection individuel ne protège pas complètement des blessures, mais il diminue la gravité des blessures en cas d'accident. Faites appel à votre revendeur pour vous aider à sélectionner l'équipement adéquat.
- Portez un casque de protection lorsqu'il y a un risque de chute d'objets.

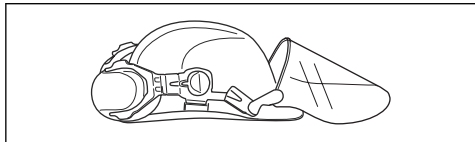

- Portez des protège-oreilles homologués ayant un effet atténuateur suffisant. Une exposition prolongée au bruit risque de causer des lésions auditives permanentes.

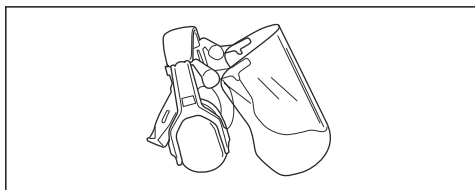

- Utilisez des protections pour les yeux homologuées. L'usage d'une visière doit toujours s'accompagner du port de lunettes de protection homologuées. Par lunettes de protection homologuées, on entend celles qui sont en conformité avec les normes ANSI Z87.1 (États-Unis) ou EN 166 (pays de l'UE).

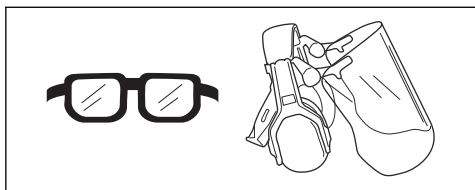

- Portez des gants de protection en cas de besoin, par exemple lorsque vous fixez, examinez ou nettoyez l'équipement de coupe.

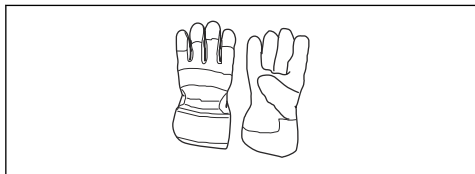

- Portez des bottes de protection avec coques de protection en acier et des semelles antidérapantes.



- Portez des vêtements fabriqués dans un matériau résistant. Portez toujours des pantalons longs, épais et des manches longues. Ne portez pas de vêtements amples qui risqueraient de se prendre dans les brindilles et les branches. Ne portez pas de bijoux, de shorts, de sandales et ne marchez pas pieds nus. Attachez vos cheveux de façon sécurisée au-dessus de vos épaules.
- Gardez toujours une trousse de premiers soins à portée de main.



Libération rapide du harnais



AVERTISSEMENT: n'utilisez pas le harnais si la fonction de desserrage rapide est défectueuse. Assurez-vous que la fonction de desserrage rapide fonctionne correctement lorsque vous réglez le produit.



AVERTISSEMENT: Assurez-vous que le produit est bien fixé au harnais lorsque vous le mettez en marche. Si ce n'est pas le cas, vous ne pourrez pas contrôler le produit en toute sécurité, ce qui pourrait entraîner des blessures pour vous ou des tierces personnes.

La fonction de desserrage rapide se trouve à l'avant du harnais. Les sangles du harnais doivent toujours rester positionnées correctement.

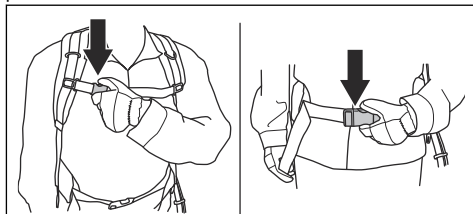

En cas d'urgence, la fonction de desserrage rapide vous permet de vous dégager du produit en toute sécurité.

Équipement de coupe



AVERTISSEMENT: Lors d'une intervention sur l'équipement de coupe, celui-ci ne doit pas tourner. Assurez-vous que le moteur est à l'arrêt. Retirez le chapeau de bougie avant toute intervention sur l'équipement de coupe.



AVERTISSEMENT: Assurez-vous que l'accessoire de coupe n'est pas endommagé. Un équipement de coupe endommagé est susceptible de provoquer des accidents. Remplacez tout équipement de coupe endommagé.



AVERTISSEMENT: Utilisez l'équipement de coupe approprié. Utilisez uniquement l'accessoire de coupe avec la protection recommandée ; reportez-vous à la section *Accessoires à la page 56*.

Équipement de coupe

- Utilisez les lames à herbe et les couteaux à herbe pour couper l'herbe épaisse.

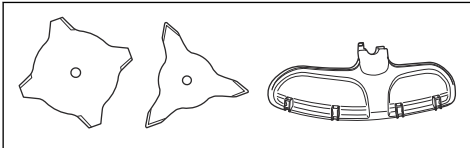

- Utilisez la tête de coupe pour couper l'herbe.

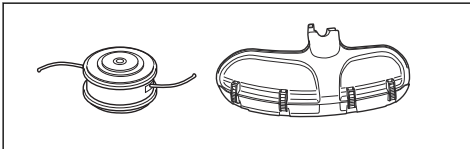

- Une lame mal affûtée ou endommagée augmente les risques d'accident. Maintenez les dents de la lame correctement affûtées. Suivez les instructions contenues dans *Pour affûter le couteau à herbe et la*

lame à herbe à la page 52 et utilisez la jauge de profondeur recommandée.

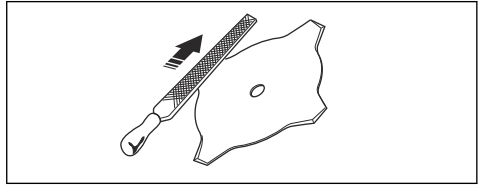

- Vérifiez si l'accessoire de coupe présente des dommages ou des fissures. Remplacez tout accessoire de coupe endommagé.
- Utilisez l'équipement de coupe uniquement avec la protection recommandée. Consultez la section *Accessoires à la page 56*.

Tête de désherbage



AVERTISSEMENT: Veillez à ce que le fil de coupe soit toujours enroulé de manière serrée et régulière autour du tambour pour éviter des vibrations dangereuses.



- Utilisez uniquement les têtes de désherbage et les fils de coupe recommandés.
- Utilisez uniquement les équipements de coupe recommandés.
- Les petites machines requièrent de petites têtes de désherbage, et inversement.
- La longueur du fil de coupe est importante. Un fil de coupe long demande un moteur plus puissant qu'un fil court, même en cas de diamètre égal de fil.
- Assurez-vous que le couteau monté sur le carter de protection est intact. Il découpe le fil de coupe à la bonne longueur.
- Faites tremper le fil de coupe dans l'eau pendant quelques jours avant utilisation afin d'augmenter sa durée de vie.

Consignes de sécurité pour l'entretien



AVERTISSEMENT: Lisez les instructions qui suivent avant d'utiliser le produit.

- Arrêtez le moteur, assurez-vous que l'équipement de coupe s'arrête et laissez le produit refroidir avant d'effectuer l'entretien.
- Débranchez le chapeau de bougie d'allumage avant d'effectuer l'entretien.
- Les gaz d'échappement du moteur contiennent du monoxyde de carbone, un gaz inodore, toxique et

très dangereux pouvant entraîner la mort. Ne faites pas tourner le moteur en intérieur ou dans des espaces fermés.

- Les gaz d'échappement du moteur sont très chauds et peuvent contenir des étincelles. N'utilisez pas le produit dans un local clos ou à proximité de matériaux inflammables.
- Les accessoires et les modifications apportées au produit qui ne sont pas approuvés par le fabricant peuvent causer des blessures très graves, voire mortelles. Ne modifiez pas le produit. Utilisez uniquement des accessoires d'origine.

- Si l'entretien n'est pas effectué correctement et régulièrement, le risque de blessures et d'endommagement du produit augmente.
- Effectuez uniquement les tâches d'entretien recommandées dans le présent manuel d'utilisation. Laissez un agent d'entretien Husqvarna approuvé se charger de toutes les autres opérations d'entretien.
- Demandez à un Husqvarna atelier spécialisé d'effectuer régulièrement l'entretien du produit.
- Remplacez les pièces endommagées, usées ou cassées.

Sécurité carburant



AVERTISSEMENT: Lisez les instructions qui suivent avant d'utiliser le produit.

- Ne mélangez pas le carburant à l'intérieur ou à proximité d'une source de chaleur.
- Ne démarrez pas le produit si du carburant ou de l'huile moteur a été renversé(e) sur le produit. Essuyez le carburant/l'huile et attendez que le produit sèche. Essuyez le carburant déversé sur le produit.
- Si vous avez renversé du carburant sur vos vêtements, changez de vêtements immédiatement.
- Évitez tout contact de la peau avec le carburant. Le carburant peut causer des blessures. Si votre peau entre en contact avec le carburant, lavez les parties qui ont été en contact avec de l'eau et du savon.
- Ne démarrez pas le moteur si vous avez renversé de l'huile ou du carburant sur le produit ou sur vous.
- Ne démarrez pas le produit s'il y a une fuite de moteur. Vérifiez régulièrement s'il y a des fuites de moteur.
- Faites attention avec le carburant. Le carburant est inflammable et ses vapeurs sont explosives. Il peut causer des blessures graves, voire mortelles.
- Ne respirez pas les vapeurs de carburant, elles peuvent causer des blessures. Assurez-vous que la ventilation est suffisante.
- Ne fumez pas à proximité du carburant ou du moteur.
- Ne mettez pas d'objets chauds à proximité du carburant ou du moteur.
- N'ajoutez pas de carburant lorsque le moteur est allumé.
- Assurez-vous que le moteur est froid avant de faire le plein de carburant.
- Avant de faire le plein, ouvrez le bouchon du réservoir de carburant lentement et relâchez la pression avec précaution.
- N'ajoutez pas de carburant au moteur dans un espace intérieur. Un débit d'air insuffisant peut causer des blessures graves, voire mortelles dues à une asphyxie ou au monoxyde de carbone.
- Serrez le bouton du réservoir de carburant avec précaution afin d'éviter tout risque d'incendie.
- Déplacez le produit à un minimum de 3 m (10 ft) de l'endroit où a été fait le plein de carburant avant de démarrer le produit.
- Ne remplissez pas trop le réservoir de carburant.
- Assurez-vous qu'aucune fuite ne peut se produire lorsque vous déplacez le produit ou le bidon de carburant.
- Ne placez pas le produit ni le bidon de carburant dans un espace où il y a une flamme nue, des étincelles ou une veilleuse d'allumage. Assurez-vous qu'il n'y a pas de flamme nue dans le lieu de stockage.
- Utilisez uniquement des récipients homologués pour le transport et le stockage de carburant.
- Avant de remiser le produit pour une période prolongée, videz le réservoir de carburant. Respectez la législation locale sur les lieux d'élimination du carburant.
- Nettoyez le produit avant de le remiser pour une période prolongée.
- Retirez le chapeau de bougie avant de remiser le produit afin de vous assurer que le moteur ne démarre pas par inadvertance.

Montage

Introduction



AVERTISSEMENT: Avant de monter le produit, vous devez lire et comprendre le chapitre sur la sécurité.



AVERTISSEMENT: Débranchez le câble d'allumage de la bougie avant de monter le produit.

Montage de l'arbre d'entraînement flexible

1. Retirez les 2 vis du raccord du tube de transmission.

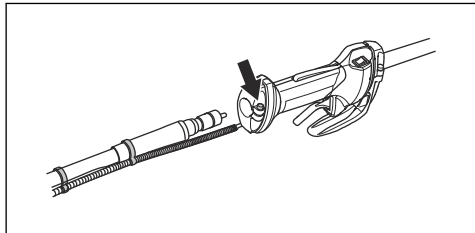

2. Insérez l'arbre d'entraînement flexible dans les boucles du faisceau de câblage.
3. Tournez et poussez l'arbre d'entraînement flexible en même temps pour le raccorder.
4. Serrer les 2 vis.
5. Montez le manchon de l'arbre d'entraînement dans le carter d'embrayage. Tournez et poussez l'arbre d'entraînement en même temps pour le raccorder.

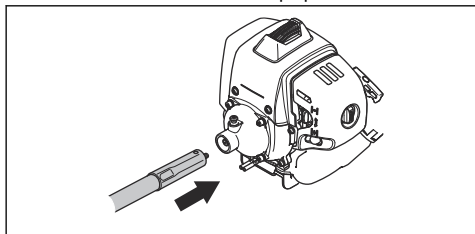

6. Assurez-vous que la goupille d'arrêt retourne à sa position initiale.

Connexion au câble d'accélération et aux câbles du contacteur d'arrêt

1. Ouvrez le capot.
2. Branchez le câble d'accélération depuis le faisceau de câbles (A) et le câble d'accélération (B) depuis le moteur dans le capot.

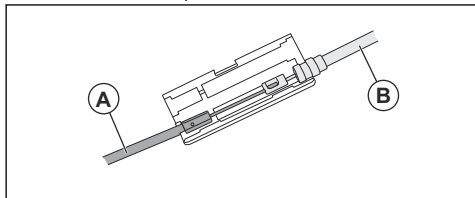

3. Fermez le capot.

4. Branchez les câbles du contacteur d'arrêt aux connecteurs correspondants du moteur.

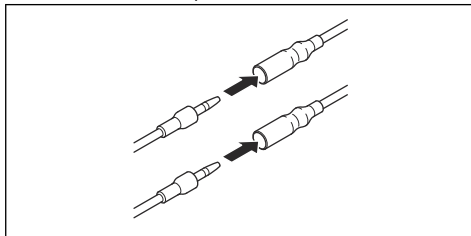

Montage de la poignée en anneau

1. Placez la poignée en anneau sur l'arbre.
2. Fixez l'entretoise dans la rainure de la poignée en anneau. Fixez l'écrou et la vis. Ne serrez pas complètement.

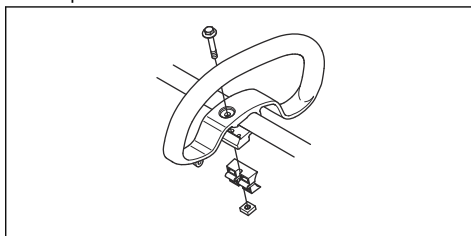

3. Ajustez le produit dans une position de travail confortable.
4. Serrez l'écrou et la vis.

Assemblage de la poignée en J



AVERTISSEMENT: N'utilisez que des lames/couteaux à herbe ou des têtes de désherbage/des lames en plastique avec la poignée en J. N'utilisez pas des lames d'éclaircissage ou des lames de débroussaillage avec la poignée en J.

1. Fixez la poignée en J à la poignée en anneau avec 3 vis.

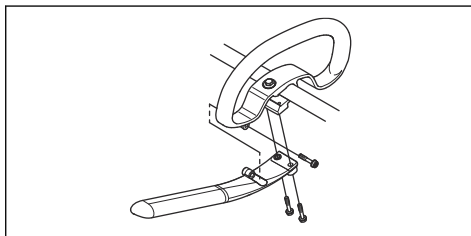

2. Ajustez le produit dans une position de travail confortable.
3. Serrez les vis.

Pour assembler l'équipement de coupe

L'équipement de coupe comprend un accessoire de coupe et une protection de l'accessoire de coupe.



AVERTISSEMENT: Utilisez des gants de protection.



AVERTISSEMENT: Utilisez toujours la protection de l'accessoire de coupe recommandée. Consultez la section *Accessoires à la page 56*.



AVERTISSEMENT: Un accessoire de coupe mal fixé peut entraîner des blessures graves ou mortelles.

Fixation du bouclier de protection



REMARQUE: Fixez le bouclier de protection lorsque vous utilisez une tête de désherbage/une lame en plastique. N'utilisez pas le bouclier de protection lorsque vous utilisez une lame à herbe.

1. Placez le bouclier de protection dans la rainure située sur la protection de l'accessoire de coupe.

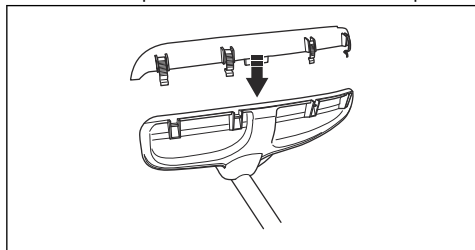

2. Placez le bouclier de protection en position sur la protection de l'équipement de coupe avec les 4 crochets de verrouillage.

Dépose du bouclier de protection

- Libérez les crochets de verrouillage avec la clé à bougie.

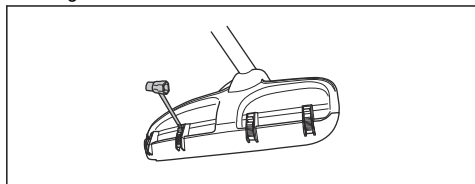

Pour fixer la lame à herbe et le protège-lame/la protection combinée

1. Placez le protège-lame/la protection combinée (A) sur l'axe et serrez le boulon pour le/la fixer.

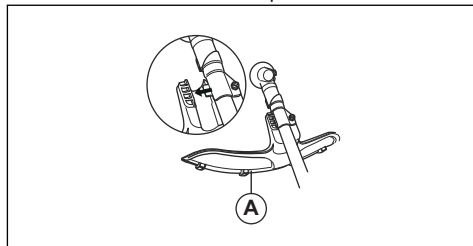

2. Veillez à ce que le bouclier de protection soit démonté.
3. Faites tourner l'arbre de sortie pour aligner l'un des trous du disque d'entraînement (B) sur le trou correspondant du carter.
4. Placez la goupille d'arrêt (C) dans le trou afin de bloquer l'arbre.
5. Placez la lame à herbe (D), le bol de garde au sol (E) et la bride de support (F) sur l'arbre de sortie.

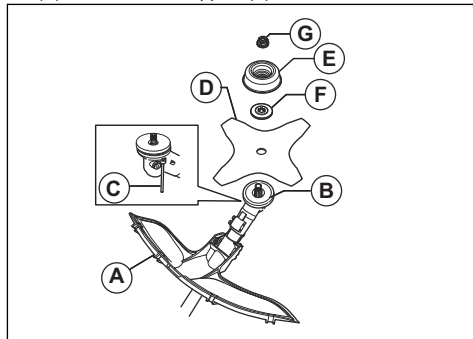

6. Assurez-vous que le disque d'entraînement et la bride de support s'engagent correctement dans le trou central de la lame à herbe.

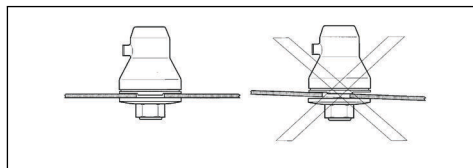

7. Fixez l'écrou (G).

8. Serrez l'écrou à l'aide de la clé à douille. Tenez le manche de la clé à douille près du protégé-lame. Serrez dans la direction opposée à la rotation de l'accessoire de coupe. Serrez au couple de 35-50 Nm.

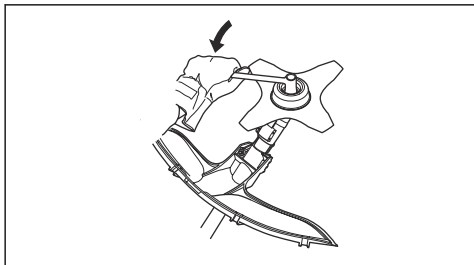

Montage et démontage de la protection de l'accessoire de coupe et de la tête de désherbage



REMARQUE: Veillez à ce que le bouclier de protection soit fixé.

1. Fixez la bonne protection de l'accessoire de coupe (A) pour la tête de désherbage. Reportez-vous à la section *Accessoires à la page 56*.
2. Placez la protection de l'équipement de coupe sur le raccord de l'arbre.
3. Fixez la protection de l'accessoire de coupe à l'aide du boulon.
4. Posez le toc d'entraînement (B) sur l'arbre de sortie.
5. Faites tourner l'arbre de sortie jusqu'à ce que l'un des trous du toc d'entraînement coïncide avec le trou correspondant du carter.
6. Placez la goupille d'arrêt (C) dans le trou afin de bloquer l'axe.

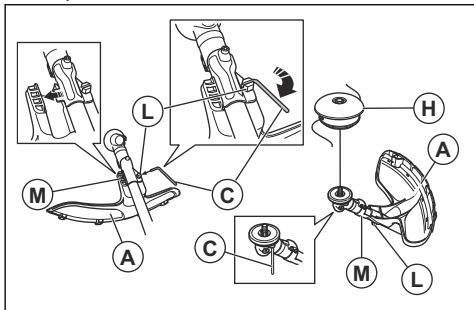

7. Tournez la tête de désherbage/les couteaux en plastique (H) dans le sens opposé de rotation de la tête de désherbage/des couteaux en plastique.

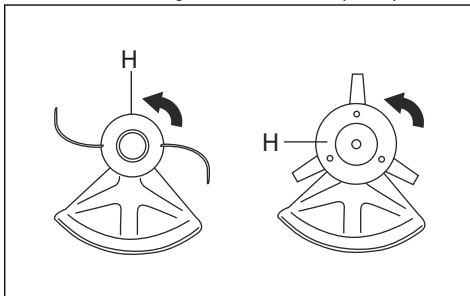

8. Pour le démontage, suivez les instructions dans le sens inverse.

Pose de la protection de transport

1. Poser la lame dans la protection de transport (A).
2. Insérez les deux fixations (B) dans les fentes (C) pour sécuriser la protection de transport.

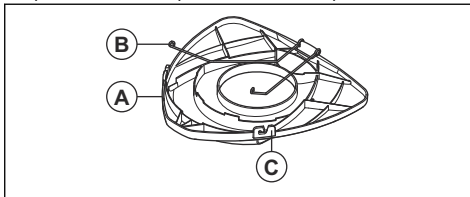

Réglage de la hauteur de la plaque arrière

1. Desserrez les 2 vis de fixation maintenant la plaque arrière.

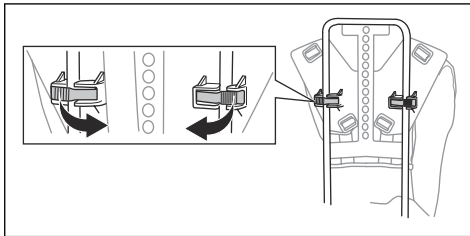

2. Desserrez la plaque arrière du cadre d'un côté.

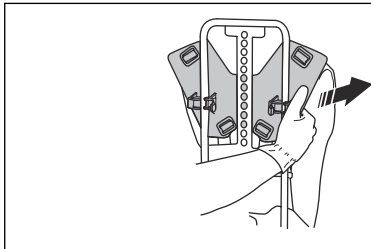

3. Réglez la plaque arrière à la bonne hauteur. Assurez-vous que la goupille est alignée avec l'un des trous sur le cadre.

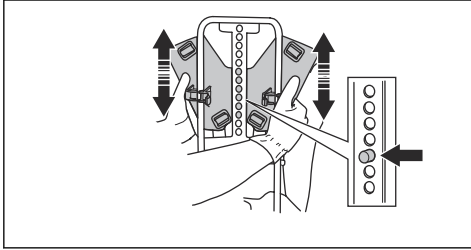

4. Réglez verticalement la sangle de poitrine. Assurez-vous que la sangle de poitrine est bien serrée contre votre corps.

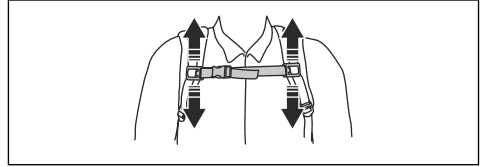

5. Ajustez la sangle d'épaule jusqu'à ce que le poids soit réparti équitablement sur vos épaules.

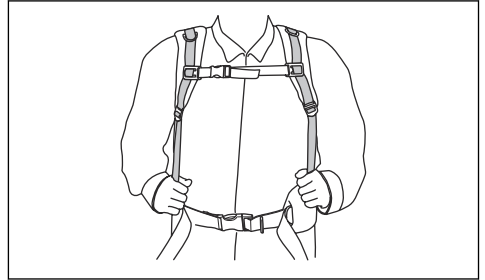

Pour régler le harnais

1. Enfilez le harnais du produit.
2. Serrez fermement la courroie des hanches. Assurez-vous que la courroie des hanches est alignée avec la hanche.

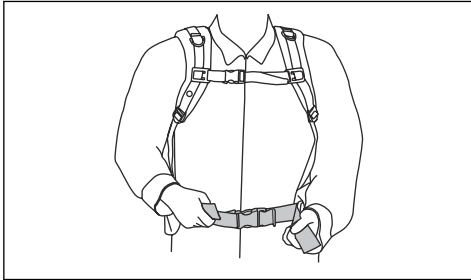

3. Serrez la sangle de poitrine.

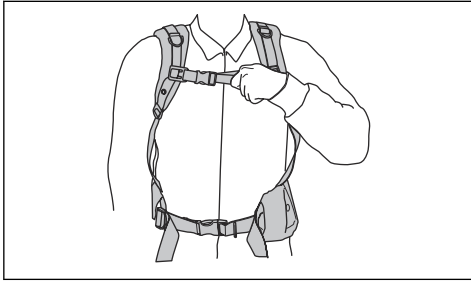

Utilisation

Introduction



AVERTISSEMENT: Avant d'utiliser le produit, vous devez lire et comprendre le chapitre sur la sécurité.

Avant d'utiliser le produit

- Examinez la zone de travail pour vous assurer que vous connaissez le type de terrain, l'inclinaison du sol et s'il y a des obstacles tels que des pierres, des branches et des fossés.
- Effectuez une inspection générale du produit.
- Effectuez les inspections de sécurité, de maintenance et d'entretien indiquées dans ce manuel.
- Assurez-vous que tous les capots, toutes les protections, les poignées et l'équipement de coupe sont correctement fixés et qu'ils ne sont pas endommagés.

- Assurez-vous qu'il n'y a pas de fissure au bas des dents de la lame à herbe ni autour du trou central de la lame. Remplacez la lame si elle est endommagée.

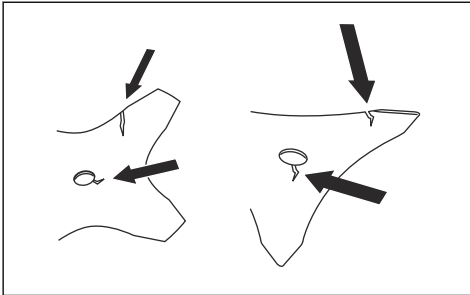

- Examinez la bride de support pour vérifier qu'elle ne présente pas de fissures. Remplacez la bride de support si elle est endommagée.

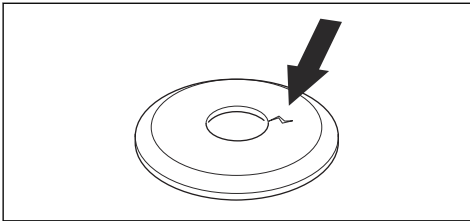

- Assurez-vous que le contre-écrou ne puisse pas être retiré à la main. Si vous pouvez le retirer à la main, il ne bloque pas suffisamment l'accessoire de coupe et vous devez le remplacer.

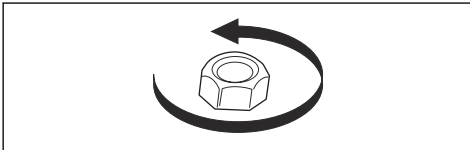

- Inspectez le protège-lame afin de repérer d'éventuels dommages ou fissures. Remplacez le protège-lame s'il a été touché ou s'il présente des fissures.

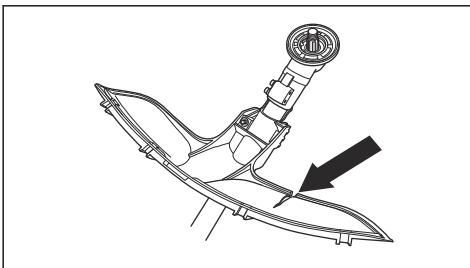

- Examinez la tête de désherbage et la protection de l'équipement de coupe pour vérifier l'absence de dommages ou fissures. Remplacez la tête de

désherbage et la protection de l'équipement de coupe si elles ont été touchées ou si elles présentent des fissures.

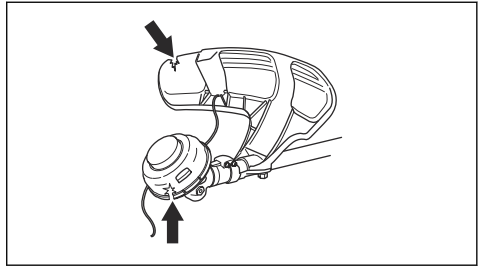

Carburant

Ce produit est équipé d'un moteur à deux temps.



REMARQUE: L'utilisation d'un type de carburant inadéquat peut endommager le moteur. Utilisez un mélange d'essence et d'huile deux temps.

Essence



REMARQUE: Utilisez toujours un mélange essence/huile de qualité d'au moins 90 octanes (RON). L'utilisation d'un indice inférieur peut entraîner des cognements. Cela entraîne une augmentation de la température du moteur pouvant causer de graves dégâts sur le moteur.



REMARQUE: Si votre produit est équipé d'un pot catalytique, utilisez un mélange essence/huile de bonne qualité sans plomb. Une essence au plomb détruirait le pot catalytique.

- Utilisez de l'essence écologique (alkylat) si vous pouvez vous en procurer.

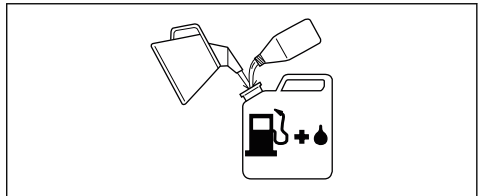

- Possibilité d'utiliser du carburant mélangé à base d'éthanol, E10 (la teneur en éthanol ne doit pas dépasser 10 %). L'utilisation de carburants mélangés contenant plus d'éthanol que d'E10 perturbe le fonctionnement de la machine et risque d'endommager le moteur.

- Nous vous recommandons un carburant d'un indice d'octane supérieur lorsque vous travaillez constamment à un régime élevé.

Essence alkylat Husqvarna

Nous vous recommandons d'utiliser du carburant alkylat Husqvarna pour des performances optimales. Ce type de carburant contient des substances moins dangereuses que le carburant normal, ce qui réduit le risque de gaz d'échappement dangereux. Lorsqu'il est brûlé, ce carburant génère une faible quantité de résidus dangereux, ce qui permet aux composants du moteur de rester plus propres, prolongeant ainsi la durée de vie du moteur. Le carburant alkylat Husqvarna n'est pas disponible dans tous les marchés.

Huile deux temps



REMARQUE: Une huile de qualité médiocre et/ou un mélange huile/carburant incorrect risquent d'endommager le produit et de réduire la durée de vie des pots catalytiques.



REMARQUE: N'utilisez pas d'huile deux temps pour les moteurs hors-bord refroidis par eau (huile outboard).



REMARQUE: N'utilisez pas d'huile pour moteurs à quatre temps.

- Pour un résultat et un fonctionnement optimaux, utilisez de l'huile deux temps Husqvarna.
- Si l'huile deux temps Husqvarna n'est pas disponible, utilisez une autre huile deux temps de haute qualité pour moteurs refroidis à l'air. Contactez votre atelier d'entretien pour sélectionner l'huile appropriée.

Essence, L	Huile deux temps, L
	2 % (50:1)
5	0,10
10	0,20
15	0,30
20	0,40

Pour mélanger l'essence et l'huile deux temps



REMARQUE: Lorsque vous mélangez de faibles quantités de carburant, il y a un risque que de petites erreurs influent considérablement le rapport de mélange. Mesurez soigneusement la quantité d'huile à

mélanger pour vous assurer que vous obtenez le mélange correct.

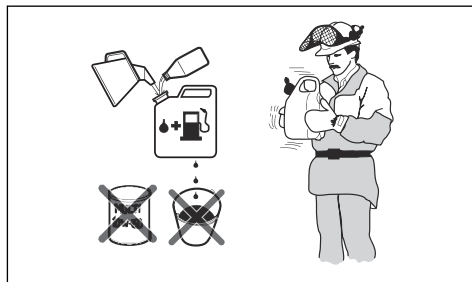

1. Versez la moitié de l'essence à mélanger.
2. Ajoutez la quantité totale d'huile et mélangez en secouant le récipient.
3. Versez le reste de l'essence.
4. Mélangez avec précaution en secouant le mélange de carburant et remplissez le réservoir de carburant du produit.
5. Videz et nettoyez le réservoir de carburant si vous n'utilisez pas le produit pendant un certain temps.

Remarque: Ne préparez pas de mélange de carburant pour plus d'un mois à la fois, et effectuez toujours le mélange essence/huile dans un récipient propre destiné à contenir de l'essence.

Pour remplir le réservoir de carburant

1. Essuyez le pourtour du bouchon du réservoir de carburant.
2. Secouez le conteneur et assurez-vous que le carburant est complètement mélangé. Utilisez un bidon de carburant comportant un dispositif d'arrêt de remplissage automatique.
3. Remplissez le réservoir de carburant.
4. Serrez soigneusement le bouchon du réservoir de carburant.
5. Positionnez le produit à au moins 3 m (10 pi) de la zone et de la source de remplissage avant de le mettre en marche.

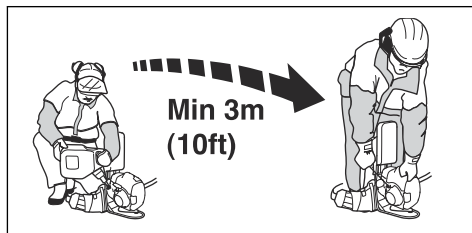



REMARQUE: Des impuretés dans les réservoirs sont causes de mauvais fonctionnement. Nettoyez le réservoir de carburant et le réservoir d'huile de chaîne régulièrement et remplacez le filtre à carburant une fois par an ou plus.

Position de travail

- Tenez l'appareil avec les deux mains.
- Tenez l'appareil du côté droit du corps.
- L'équipement de coupe doit se trouver sous la taille de l'utilisateur.
- Gardez toujours le produit attaché au harnais.
- Maintenez toutes les parties du corps à l'écart des surfaces chaudes.
- Maintenez toutes les parties du corps à l'écart de l'accessoire de coupe.

Pour démarrer le moteur



AVERTISSEMENT: Maintenez une distance de sécurité de 15 m (49 pi) lorsque le moteur démarre. L'accessoire de coupe risque de commencer à tourner.

1. Mettez l'interrupteur d'arrêt en position de démarrage.
2. mettez la commande de starter sur la position de starter.

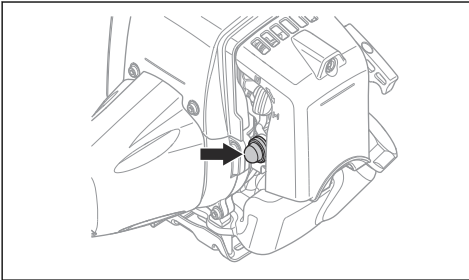

3. Appuyez sur la poire de la pompe à carburant jusqu'à ce que la poire commence à se remplir de carburant.

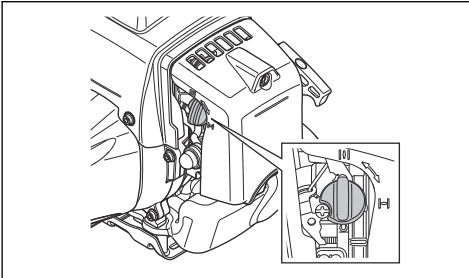

4. Plaquez l'appareil contre le sol à l'aide de votre main gauche. Ne posez pas les pieds sur le produit.

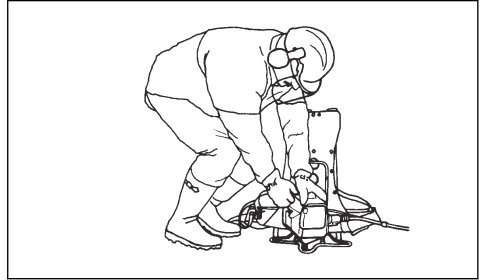

5. Tirez lentement la poignée du câble du démarreur jusqu'à sentir une résistance, puis tirez la poignée du câble du démarreur avec force.



AVERTISSEMENT: N'enroulez pas le câble du démarreur autour de votre main.

6. Continuez à tirer la poignée du câble du démarreur jusqu'à ce que le moteur démarre.



REMARQUE: Ne tirez pas sur le câble du démarreur avant que le moteur s'arrête. Ne lâchez pas le câble du démarreur lorsqu'il est complètement déployé. Relâchez lentement le câble du démarreur. Risque de détérioration du produit.

7. Lorsque le moteur démarre, placez la commande de starter en position de marche et accélérez à plein régime. La gâchette d'accélération désactive automatiquement la position de démarrage.
8. Assurez-vous que le moteur tourne sans à-coups.



AVERTISSEMENT: Maintenez toutes les parties du corps éloignées du chapeau de la bougie d'allumage pour éviter des brûlures. Risque de brûlures. N'utilisez jamais un produit avec un chapeau de bougie d'allumage endommagé. Risque de choc électrique.

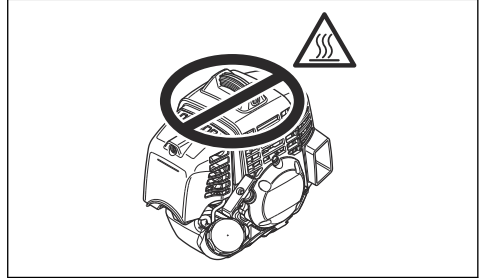

Pour arrêter le produit

- Pour arrêter le moteur, passez l'interrupteur d'arrêt en position d'arrêt.

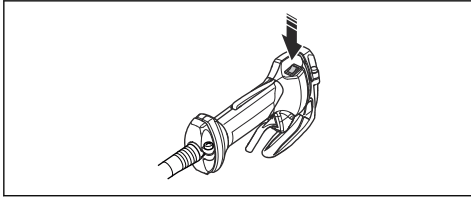

Instructions générales de travail



AVERTISSEMENT: Soyez prudent lorsque vous coupez un arbre plié. Il peut revenir brusquement à sa position normale avant ou après la coupe et vous heurter ainsi que le produit, entraînant des blessures.

- Dégagez un espace ouvert à l'une des extrémités de la zone de travail, et commencez le travail par là.
- Déplacez-vous sur une trajectoire régulière sur la zone de travail.

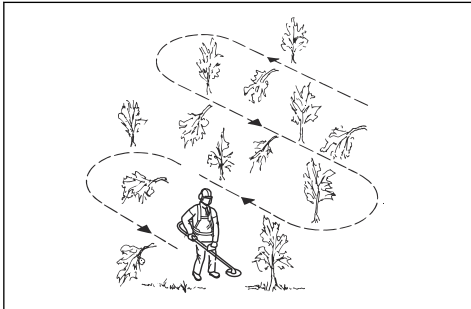

- Déplacez le produit complètement vers la gauche et la droite, pour dégager une largeur de 4 à 5 m à chaque tour.
- Dégagez une longueur de 75 m avant de tourner et de revenir en arrière. Déplacez le bidon de carburant avec vous lorsque vous avancez.
- Déplacez-vous dans une direction à l'écart des fossés et des obstacles si possible.

- Déplacez-vous dans une direction où le vent permet à la végétation coupée de tomber dans la zone dégagée.

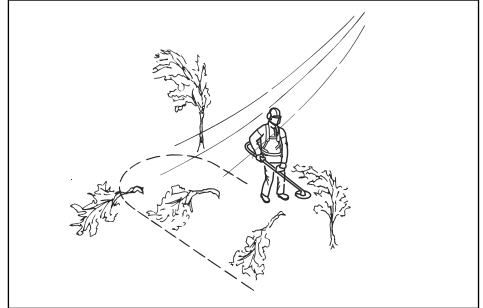

- Déplacez-vous le long des pentes, et non pas vers le haut et vers le bas.

Débroussaillage avec une lame à herbe



REMARQUE: N'utilisez pas des lames à herbe et des couteaux à herbe sur du bois. Utilisez des lames à herbe et des couteaux à herbe sur de l'herbe longue ou épaisse uniquement.

- Déplacez le produit d'un côté à l'autre.
- Démarrez le mouvement de droite à gauche lorsque vous coupez. Déplacez le produit vers la droite avant de couper à nouveau.
- Coupez avec le côté gauche de la lame à herbe.

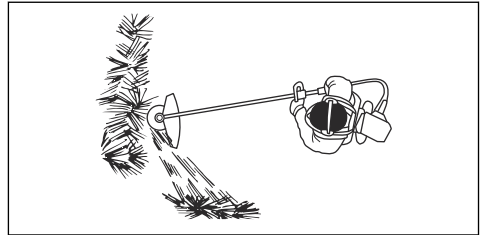

- Inclinez la lame à herbe vers la gauche pour faire tomber l'herbe dans une ligne. Cela permet de récupérer l'herbe plus facilement.
- Conservez une position stable, les pieds écartés.
- Avancez après chaque mouvement vers la droite et assurez-vous que vous avez une position stable avant de couper à nouveau.
- Maintenez le bol de garde au sol avec une légère pression contre le sol pour vous assurer que la lame à herbe ne heurte pas le sol.
- Respectez ces instructions afin de réduire le risque d'enroulement de matériaux autour de la lame à herbe :
 - a) Donner les pleins gaz.

- b) Ne déplacez pas la lame à herbe à travers des matériaux coupés lorsque vous déplacez le produit de gauche à droite.
- Avant de récupérer la végétation coupée, arrêtez le moteur et retirez le produit du harnais. Posez le produit au sol.

Désherbage avec tête de désherbage

Pour tondre l'herbe

1. Maintenez la tête de désherbage juste au-dessus du sol et inclinez-la. Ne poussez pas le fil de coupe dans l'herbe.

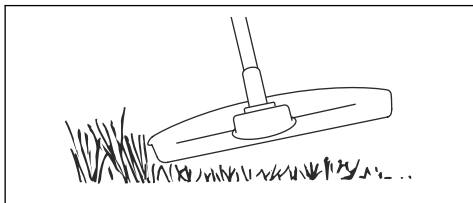

2. Réduisez la longueur du fil de coupe de 10-12 cm (4-4,75 po).
3. Diminuez la vitesse du moteur afin de limiter le risque d'endommager les plantes.
4. Baissez le régime à 80 % lorsque vous coupez l'herbe à proximité d'objets.

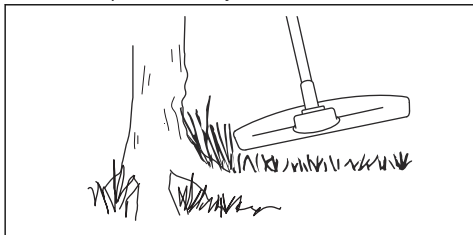

Pour désépaissir l'herbe avec une lame à herbe

1. N'utilisez pas les lames et les couteaux à herbe pour les tiges ligneuses.
2. La lame à herbe s'utilise pour tous les types d'herbe haute ou épaisse.
3. Fauchez l'herbe d'un mouvement de balancier latéral, le mouvement de droite à gauche constituant la fauche et le mouvement de gauche à droite le retour. Faites travailler la lame du côté gauche (secteur 8 h à 12 h).
4. Si on penche légèrement la lame vers la gauche pendant le débroussaillage, l'herbe coupée est disposée en bandes, ce qui facilite le ramassage, par exemple lors du ratissage.
5. Essayez d'adopter un rythme de travail régulier. Adoptez une position stable, les pieds écartés. Faites un pas en avant après le mouvement de retour et reprenez la même position stable.

6. Laissez le bol de garde au sol. Son rôle est de protéger la lame contre tout contact avec le sol.
7. Réduisez les risques d'enroulement des matériaux autour de la lame en travaillant toujours à plein régime et en évitant de toucher le matériel végétal coupé au cours du mouvement de retour.
8. Arrêtez le moteur, ouvrez le harnais et posez la machine par terre avant de rassembler le matériel végétal coupé.

Pour couper l'herbe

1. Assurez-vous que le fil de coupe est parallèle au sol lorsque vous coupez l'herbe.

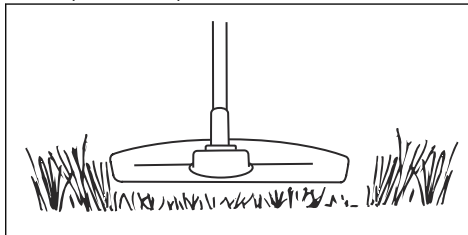

2. N'appuyez pas la tête de désherbage sur le sol. Cela peut endommager le produit.
3. Déplacez le produit de gauche à droite pour couper l'herbe. Utilisez le produit à plein régime.

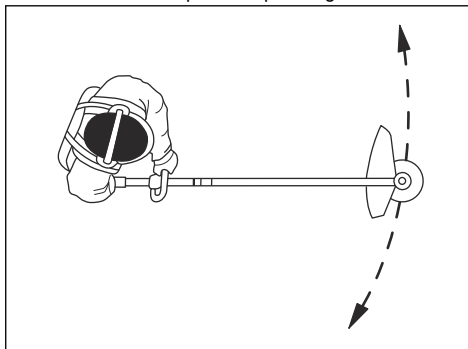

Pour balayer l'herbe

Le débit d'air du fil de coupe en rotation peut être utilisé pour éliminer l'herbe coupée d'une zone.

1. Maintenez la tête de désherbage et le fil de coupe parallèles au sol et au-dessus du sol.
2. Donner les pleins gaz.
3. Déplacez la tête de désherbage d'un côté à l'autre et balayez l'herbe.



AVERTISSEMENT: Nettoyez le capot de la tête de désherbage chaque fois que vous remettez un fil de coupe neuf pour éviter tout déséquilibre et des vibrations dans les poignées. Vérifiez également les autres

pièces de la tête de désherbage et nettoyez au besoin.

Entretien

Introduction



AVERTISSEMENT: Avant d'effectuer des travaux d'entretien, vous devez lire et comprendre le chapitre sur la sécurité.

Une formation spécifique est nécessaire pour effectuer tous les travaux d'entretien et de réparation du produit.

Nous garantissons qu'il vous est possible d'obtenir des services de réparation et d'entretien effectués par des professionnels. Si votre concessionnaire n'est pas un atelier spécialisé, demandez-lui des informations à propos de l'atelier spécialisé le plus proche.

Calendrier de maintenance

Entretien	Au quotidien	Toutes les semaines	Une fois par mois
Nettoyez la surface externe.	X		
Vérifiez que le harnais n'est pas endommagé.	X		
Examinez la poignée et le guidon pour vérifier qu'ils sont correctement fixés et qu'ils ne sont pas endommagés.	X		
Assurez-vous que le blocage d'accélération et la gâchette fonctionnent correctement.	X		
Contrôlez l'interrupteur d'arrêt pour vérifier qu'il fonctionne correctement.	X		
Assurez-vous que l'équipement de coupe ne tourne pas lorsque le moteur tourne au ralenti.	X		
Nettoyez le filtre à air. Remplacez-les si nécessaire.	X		
Assurez-vous que la lame est affûtée et placée correctement au centre, recherchez la présence de fissures. Si la lame n'est pas correctement placée au centre, cela peut endommager le produit.	X		
Vérifiez si la protection de l'équipement de coupe présente des dommages ou des fissures. Remplacez-la si elle est endommagée.	X		
Inspectez la tête de désherbage afin de repérer d'éventuels dommages ou fissures. Remplacez-la si elle est endommagée.	X		
Assurez-vous que les vis et les écrous sont serrés.	X		
Vérifiez si le moteur, le réservoir de carburant et les conduites de carburant présentent des fuites.	X		
Vérifiez la protection de transport. Assurez-vous que la lame n'est pas endommagée et que la protection de transport peut être fixée correctement.	X		
Nettoyez le système de refroidissement.		X	
Vérifiez si le démarreur et le câble de démarreur sont endommagés.		X	
Vérifiez que les dispositifs anti-vibrations ne présentent pas de dommages ou de fissures.		X	

Entretien	Au quoti- dien	Toutes les sem- aines	Une fois par mois
Nettoyez la surface extérieure de la bougie d'allumage. Déposez la bougie et vérifiez l'écart entre les électrodes. Ajustez l'écart entre les électrodes à une distance correcte (reportez-vous à <i>Caractéristiques techniques à la page 54</i>) ou bien remplacez la bougie d'allumage. Assurez-vous que la bougie est dotée d'un supprimeur.		X	
Nettoyez la surface extérieure du carburateur et la zone autour de celui-ci.		X	
Examinez le renvoi d'angle pour vérifier qu'il est bien rempli aux $\frac{3}{4}$ avec du lubrifiant. Utilisez de la graisse spéciale pour le remplir si nécessaire.		X	
Nettoyez ou remplacez la grille antiflamme du silencieux.		X	
Vérifiez que le filtre à carburant n'est pas contaminé ou que le tuyau à carburant ne comporte pas d'autres défauts. Remplacez-les si nécessaire.			X
Vérifiez tous les câbles et toutes les connexions.			X
Vérifiez l'état d'usure de l'embrayage, des ressorts d'embrayage et du tambour d'embrayage. Si une ou plusieurs de ces unités doivent être remplacées, contactez votre atelier d'entretien.			X
Remplacez la bougie. Assurez-vous que la bougie est dotée d'un supprimeur.			X
Examinez et nettoyez la grille antiflamme du silencieux.			X

Pour régler le régime de ralenti



AVERTISSEMENT: Lisez les instructions de sécurité fournies dans le chapitre sur la sécurité avant de démarrer le produit. Reportez-vous à la section *Sécurité à la page 31*.



AVERTISSEMENT: Si l'équipement de coupe tourne lorsque le moteur est au ralenti, la vis de réglage T de ralenti doit être tournée dans le sens contraire des aiguilles d'une montre jusqu'à ce que l'équipement de coupe s'arrête.

1. Assurez-vous que le filtre à air est propre.
2. Assurez-vous que le filtre à air est bien positionné.
3. Prenez la vis de réglage T de ralenti.

4. Tournez le pointeau T de ralenti dans le sens des aiguilles d'une montre jusqu'à ce que l'équipement de coupe commence à tourner.

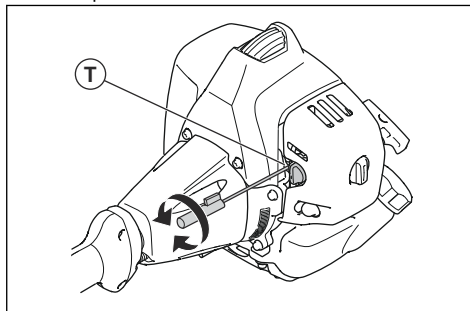

5. Tournez la vis dans le sens contraire des aiguilles d'une montre jusqu'à l'arrêt de l'équipement de coupe.



AVERTISSEMENT: Si l'accessoire de coupe ne s'arrête pas lorsque vous réglez le régime de ralenti, veuillez contacter l'atelier d'entretien le plus proche. N'utilisez pas le produit tant qu'il n'est pas réglé ou réparé correctement.

6. Assurez-vous que le moteur tourne sans à-coups dans toutes les positions.

Pour nettoyer le circuit de refroidissement



REMARQUE: un circuit de refroidissement sale ou colmaté peut provoquer la surchauffe du produit, ce qui peut endommager ce dernier.

Le circuit de refroidissement comprend les éléments suivants :

- Les ailettes de refroidissement sur le cylindre (A).
- La prise d'air (B).

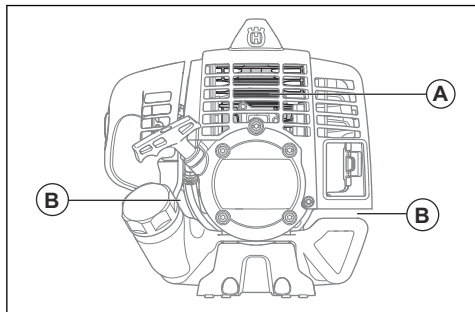

- Assurez-vous que le système de refroidissement n'est pas encrassé ou colmaté.
- Nettoyez le circuit de refroidissement avec une brosse une fois par semaine ou plus fréquemment si nécessaire.

Pour nettoyer le filtre à air



REMARQUE: Un filtre à air endommagé doit être remplacé immédiatement.

Si vous utilisez un filtre à air pendant une longue période, il est impossible de le nettoyer complètement. Remplacez régulièrement le filtre à air par un filtre neuf.

1. Retirez le couvercle du filtre à air et le filtre à air.

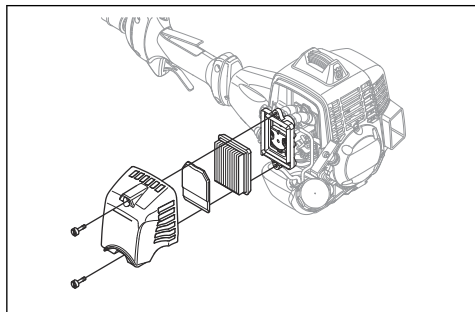

2. Nettoyez le filtre à air avec de l'air comprimé.

3. Nettoyez la surface interne du capot du filtre. Utilisez un appareil à air comprimé ou une brosse.
4. Assurez-vous que le filtre est sec.

Filtre à carburant

Si l'approvisionnement en carburant commence à être insuffisant pour le moteur, vérifiez si l'évent du bouchon du réservoir et le filtre (A) ne sont pas obstrués.

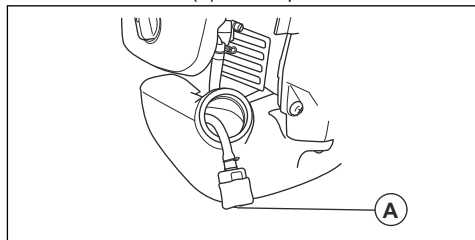

Renvoi d'angle

Le renvoi d'angle est rempli aux $\frac{3}{4}$ avec de la graisse en usine. Avant toute utilisation du produit, assurez-vous que le niveau de graisse n'a pas changé. Utilisez de la graisse spéciale Husqvarna s'il est nécessaire de faire le plein. Ne remplacez pas la graisse dans le renvoi d'angle. Laissez le personnel d'entretien effectuer la réparation du renvoi d'angle.

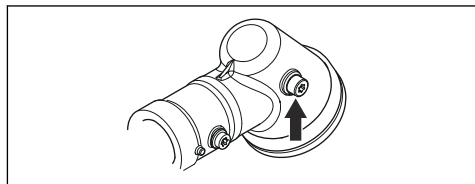

Pour vérifier la bougie



REMARQUE: Utilisez toujours le type de bougie recommandé. Un type de bougie inadéquat peut endommager le produit.

- Inspectez la bougie si le moteur manque de puissance, n'est pas facile à démarrer ou ne fonctionne pas correctement lorsqu'il tourne au régime de ralenti.
- Afin de réduire le risque de matériaux indésirables présents sur les électrodes de la bougie, procédez comme suit :
 - a) Assurez-vous que le régime de ralenti est correctement réglé.
 - b) Assurez-vous que le mélange de carburant est correct.
 - c) Assurez-vous que le filtre à air est propre.

- Si la bougie est encrassée, nettoyez-la et vérifiez que l'écartement des électrodes est correct ; reportez-vous à la section *Caractéristiques techniques à la page 54.*

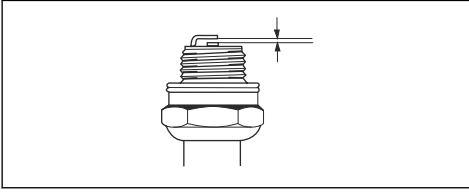

- Remplacez la bougie si nécessaire.

Pour régler le moteur

Suivez ces instructions si le moteur ne fonctionne pas correctement.

1. Fixez un accessoire de coupe homologué, voir *Accessoires à la page 56.*
2. Démarrez le moteur.
3. Utilisez le produit dans des conditions habituelles pendant 3 minutes.
4. Soulevez l'accessoire de coupe et faites-le tourner à plein régime pendant 30 secondes. Si la tête de désherbage est utilisée, assurez-vous que le fil de coupe est coupé à la longueur correcte par la lame de protection.

Remarque: Ne coupez pas d'herbe ou de branches lors de cette étape.

5. Utilisez le produit dans des conditions habituelles pour vérifier que le moteur fonctionne correctement.
6. Si le moteur ne fonctionne pas correctement, effectuez les étapes 4 et 5 à nouveau 3 fois.
7. Laissez votre concessionnaire Husqvarna régler/ réparer le produit si le moteur ne fonctionne pas correctement après que vous avez réalisé toutes ces étapes.

Pour affûter le couteau à herbe et la lame à herbe



AVERTISSEMENT: Arrêtez le moteur. Utilisez des gants de protection.

- Pour affûter correctement le couteau à herbe ou la lame à herbe, reportez-vous aux instructions fournies avec l'accessoire de coupe.
- Affûtez tous les bords de manière égale afin de maintenir l'équilibre.

- Utilisez une lime plate à taille simple.

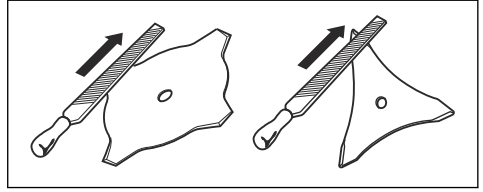

AVERTISSEMENT: Jetez toujours une lame endommagée. N'essayez pas de redresser une lame tordue ou pliée ni de la réutiliser.

Lubrification de l'arbre d'entraînement flexible

1. Tirez le bouton et retirez le manchon de l'arbre d'entraînement du carter d'embrayage.

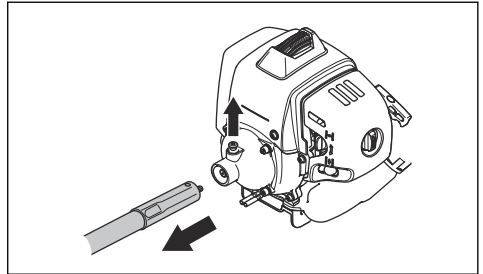

- a) Agitez ou tirez l'arbre d'entraînement pour l'extraire de son manchon.

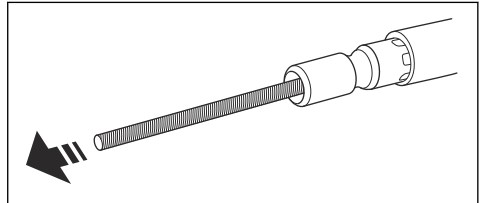

2. Lubrifiez l'arbre d'entraînement.

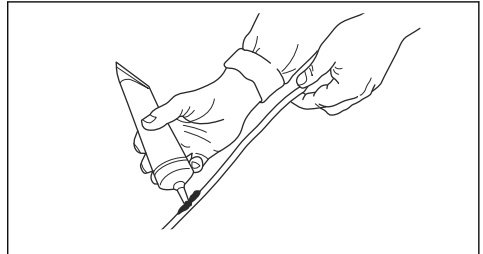

3. Poussez l'arbre d'entraînement en tournant pour le remettre en place dans son manchon. Laissez sortir l'arbre d'entraînement d'environ 10 mm / 0,40 po du bord du manchon.

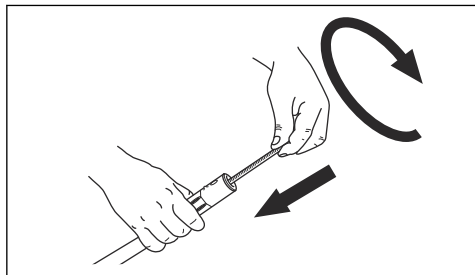

4. Alignez le trou dans le manchon de l'arbre d'entraînement avec le bouton situé sur le carter d'embrayage.

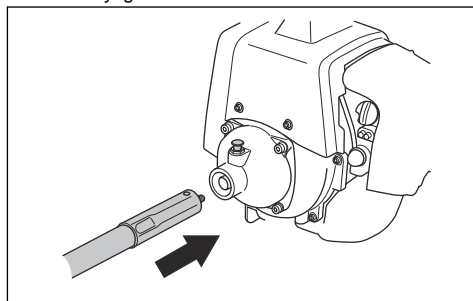

5. Poussez l'arbre d'entraînement en tournant pour le raccorder.

Dépannage

Le moteur ne démarre pas

Contrôle	Cause possible	Procédure
Interrupteur d'arrêt.	L'interrupteur d'arrêt est en position d'arrêt.	Faites réaliser le remplacement de l'interrupteur d'arrêt par un agent d'entretien agréé.
Cliquets du démarreur.	Les cliquets du démarreur ne peuvent pas se déplacer librement.	Retirez le cache du démarreur et nettoyez autour des cliquets du démarreur. Consultez la section <i>Aperçu du produit</i> à la page 29. Contactez un agent d'entretien agréé pour vous aider.
Réservoir d'essence.	Mauvais type de carburant.	Vidangez le réservoir de carburant et remplissez-le avec le carburant qui convient.
Bougie.	La bougie d'allumage est sale ou humide.	Assurez-vous que la bougie est sèche et propre.
	L'écartement des électrodes de la bougie est incorrect.	Nettoyez la bougie. Vérifiez que l'écartement des électrodes est correct. Assurez-vous que la bougie est dotée d'un surpresseur. Reportez-vous aux caractéristiques techniques pour obtenir le bon écartement des électrodes.
	La bougie d'allumage est desserrée.	Serrez la bougie d'allumage.

Le moteur démarre, puis s'arrête à nouveau

Contrôle	Cause possible	Procédure
Réservoir de carburant	Mauvais type de carburant.	Videz le réservoir de carburant et remplissez-le avec le carburant qui convient.
Filtre à air	Le filtre à air est bouché.	Nettoyez le filtre à air.

Transport et stockage

- Transportez et rangez le produit et le carburant de façon à éviter que toute fuite ou émanation éventuelle entre en contact avec une flamme vive ou une étincelle : machine électrique, moteur électrique, contact/interrupteur électrique ou chaudière.
- Lors du stockage et du transport de carburant, utilisez toujours un récipient homologué et conçu à cet effet.
- Lors du remisage du produit, videz le réservoir de carburant. Informez-vous auprès d'une station-service pour savoir comment se débarrasser du carburant résiduel. Vidangez le réservoir dans des récipients adéquats et dans un endroit bien aéré.
- Avant de remiser le produit pour une période prolongée, veillez à ce qu'il soit bien nettoyé et que toutes les opérations d'entretien aient été effectuées.
- Lors du stockage et du transport du produit, mettez toujours la protection de transport sur l'accessoire de coupe.
- Sécurisez le produit pendant le transport.
- Afin d'éviter tout démarrage accidentel du moteur, retirez toujours le capuchon de la bougie d'allumage lors du remisage prolongé, si le produit n'est pas sous surveillance et lors de toute opération d'entretien.
- Laissez le produit refroidir avant de le remiser.

Transport et stockage

- Laissez toujours le produit refroidir avant de le remiser.
- Pour le stocker et transporter le produit et le carburant, assurez-vous qu'il n'y a pas de fuite ou de vapeurs. Les étincelles ou les flammes nues produites par exemple par des appareils électriques ou chaudières peuvent provoquer un incendie.
- Utilisez uniquement des récipients homologués pour le transport et le stockage de carburant.
- Videz le carburant avant le transport ou avant un remisage prolongé. Mettez le carburant au rebut dans une déchetterie appropriée.
- Fixez la protection de transport pendant le transport et le remisage.
- Déposez le capuchon de la bougie.
- Fixez le produit pour le transporter. Assurez-vous qu'il ne puisse pas bouger.
- Nettoyez et effectuez l'entretien sur le produit avant de le remiser pour une période prolongée.

Caractéristiques techniques

Caractéristiques techniques

	553RBX
Moteur	
Cylindrée, cm ³	50,6

	553RBX
Régime de ralenti, tr/min	2 800
Régime d'emballage maximal recommandé, tr/min	13 000
Régime de l'arbre de sortie, tr/min	9 285
Puissance moteur max. selon ISO 8893, kW/ch/tr/min	2,3/3,1 / 9 500
Silencieux avec pot catalytique	Non
Système d'allumage	
Bougie	NGK CMR7H
Écartement des électrodes, mm	0,6 à 0,7
Système de graissage/de carburant	
Capacité du réservoir de carburant, l/cm ³	0,8/800
Poids	
Sans carburant, protection et équipement de coupe, kg	12,1
Émissions sonores⁴	
Niveau de puissance sonore mesuré dB (A)	115
Niveau de puissance sonore, garanti L _{WA} dB(A)	118
Niveaux sonores⁵	
Pression acoustique équivalente au niveau des oreilles de l'utilisateur, mesurée selon EN/ISO 11806 et ISO 22868, dB(A), min./max.	
Équipée d'une tête de désherbage (d'origine)	103
Équipée d'une lame à herbe (d'origine)	102
Niveaux de vibrations⁶	
Niveaux de vibrations équivalents (a _{hv,eq}) mesurés au niveau des poignées selon EN ISO 11806 et ISO 22867, en m/s ²	
Équipée d'une tête de désherbage, gauche/droite	3,3/2,7
Équipée d'une lame à herbe (d'origine)	5,3/3,4

⁴ Émissions sonores dans l'environnement mesurées comme puissance sonore (L_{WA}) selon la directive européenne CE 2000/14/CE. Le niveau de puissance sonore reporté pour la machine a été mesuré avec l'équipement de coupe d'origine qui donne le niveau le plus élevé. Le niveau de puissance sonore garanti diffère du niveau mesuré en cela qu'il prend également en compte la dispersion et les variations d'une machine à l'autre du même modèle, conformément à la directive 2000/14/CE.

⁵ Les données reportées pour le niveau de pression sonore équivalent montrent une dispersion statistique typique (déviatoin standard) de 1 dB (A).

⁶ Les données reportées pour le niveau de vibrations montrent une dispersion statistique typique (déviatoin standard) de 1 m/s².

Accessoires

Accessoires

Accessoires homologués	Type d'accessoire	Protection pour équipement de coupe, réf.
Lame/couteau à herbe	Multi 300-3 (Ø 300, 3 dents)	537 33 16-03
	Multi 255-3 (Ø 255, 3 dents)	537 33 16-03
	Multi 275-4 (Ø 275, 4 dents)	537 33 16-03
	Multi 330-2 (Ø 330, 2 dents)	537 33 16-03
Lames en plastique	Tricut Ø 300 mm (les lames séparées portent le numéro d'article 531 01 77-15)	537 33 16-03
Tête de désherbage	T35, T35x (câble Ø 2,4 - 3,0 mm)	537 33 16-03
	S35 (câble Ø 2,4 - 3,0 mm)	537 33 16-03
	T45x (câble Ø 2,7 - 3,3 mm)	537 33 16-03
	S II	537 33 16-03
Bol de garde au sol	Fixe	-

Déclaration de conformité CE

Déclaration de conformité CE

Nous, **Husqvarna AB**, SE-561 82 Huskvarna, Suède, tél. : +46-36-146500, déclarons que la débroussailleuse **Husqvarna 553RBX** à partir des numéros de série de l'année de fabrication 2016 et ultérieurement (l'année est clairement indiquée sur la plaque signalétique et suivie d'un numéro de série) sont conformes aux dispositions de la DIRECTIVE DU CONSEIL :

- du 17 mai 2006 « relative aux machines » **2006/42/CE**.
- du 26 février 2014 « relative à la compatibilité électromagnétique » **2014/30/UE**.
- du 8 mai 2000 « émissions sonores dans l'environnement » **2000/14/CE**. Évaluation de la conformité conformément à l'annexe V. Pour plus d'informations concernant les émissions sonores, consultez le chapitre *Caractéristiques techniques à la page 54*.
- du 8 juin 2011 « relative à la limitation de l'utilisation de certaines substances dangereuses au sein d'équipements électriques et électroniques » **2011/65/UE**.

Les normes harmonisées suivantes ont été appliquées :

EN ISO 12100:2010, CASPER 12:2009, ISO 14982:1998, EN ISO 11806-1:2011, EN ISO 11806-2:2011, EN 50581:2012

RISE SMP Svensk Maskinprovning AB, Box 7035, SE-750 07 Uppsala, Suède, a procédé à des tests de type facultatifs pour le compte de Husqvarna AB.

Le certificat porte le numéro : **SEC/12/2344**

Huskvarna 2016-03-30



Per Gustafsson, Directeur du développement
(Représentant autorisé d'Husqvarna AB et responsable de la documentation technique.)

Sommario

Introduzione.....	58	Anomalie di funzionamento.....	82
Sicurezza.....	60	Trasporto e rimessaggio.....	82
Istruzioni di sicurezza per la manutenzione.....	67	Trasporto e rimessaggio.....	83
Sicurezza nell'uso del carburante.....	67	Dati tecnici.....	83
Montaggio.....	68	Dati tecnici.....	83
Funzionamento.....	72	Accessori.....	84
Manutenzione.....	77	Dichiarazione CE di conformità.....	86

Introduzione

Descrizione del prodotto

Il prodotto è un decespugliatore con motore a combustione.

Il lavoro è in costante evoluzione per aumentare sicurezza ed efficienza durante le attività. Rivolgersi al centro di assistenza per maggiori informazioni.

Uso previsto

Il prodotto può essere utilizzato con una lama tagliaerba o una testina portafilo per tagliare diversi tipi di

vegetazione. Non utilizzare il prodotto per altre operazioni diverse dalla bordatura e dallo sfoltimento dell'erba.

Nota: La normativa nazionale o locale può regolarne l'utilizzo. Assicurare la conformità alla normativa in vigore.

Utilizzare il prodotto solo con gli accessori approvati dal costruttore. Vedere *Accessori alla pagina 84*.

Panoramica del prodotto

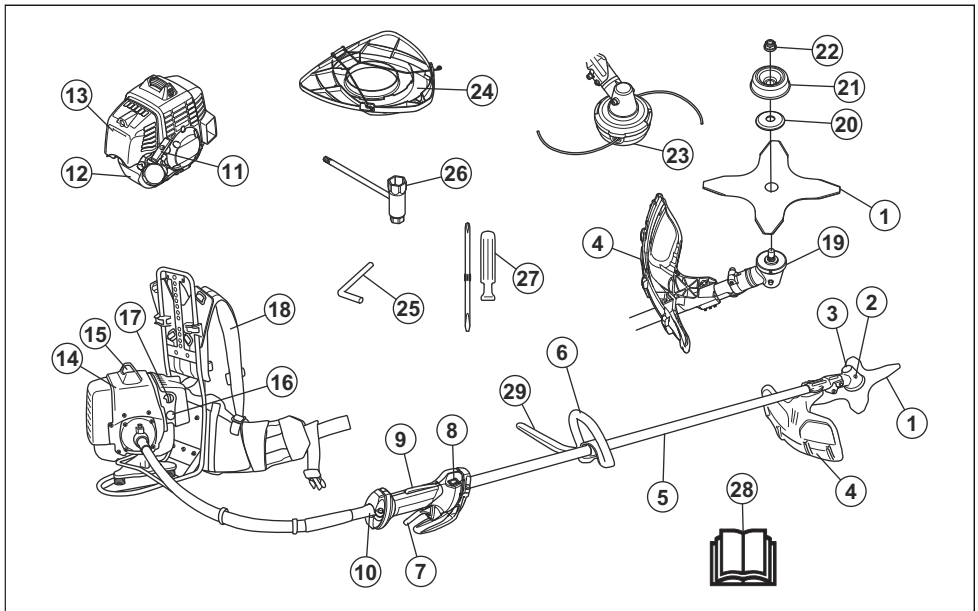

1. Lama

2. Rifornimento lubrificante, riduttore angolare

3. Riduttore angolare
4. Protezione del gruppo di taglio
5. Albero
6. Impugnatura ad anello
7. Grilletto acceleratore
8. Interruttore di arresto
9. Blocco del grilletto acceleratore
10. Giunto flessibile dell'albero di trasmissione
11. Impugnatura cavo di avviamento
12. Serbatoio del carburante
13. Coperchio del filtro dell'aria
14. Coperchio del cilindro
15. Cappuccio della candela e candela
16. Bulbo del primer
17. Comando della valvola dell'aria
18. Imbracatura
19. Menabrida
20. Flangia di sostegno
21. Coppa di sostegno
22. Controdado
23. Testina portafilo
24. Protezione di trasporto
25. Spina di bloccaggio
26. Chiave a brugola
27. Cacciavite
28. Istruzioni per l'uso
29. Impugnatura J

Simboli riportati sul prodotto



AVVERTENZA! Prestare attenzione e utilizzare il prodotto correttamente. Il prodotto può causare gravi lesioni o morte dell'operatore o altre persone.



Leggere attentamente il Manuale dell'operatore e accertarsi di aver compreso le istruzioni prima di utilizzare questo prodotto.



Utilizzare un elmetto protettivo in luoghi in cui gli oggetti potrebbero cadere. Utilizzare cuffie protettive e protezione per gli occhi omologate.



Velocità massima dell'albero in uscita.



Il prodotto è conforme alle direttive CE vigenti.



Il prodotto può causare l'espulsione di oggetti in grado di provocare lesioni.



Tenersi a una distanza minima di 15 m da persone e animali quando il prodotto è in funzione.



Esiste il rischio di spinta della lama se l'attrezzatura di taglio entra in contatto con un oggetto che non riesce a tagliare immediatamente. Il prodotto può tagliare parti del corpo. Tenersi a una distanza di almeno 15 m da persone e animali quando il prodotto è in funzione.



La freccia indica il limite per la posizione dell'impugnatura.



Comando dell'aria.



Bulbo del primer.



Utilizzare guanti protettivi omologati.



Utilizzare robusti stivali antiscivolo.



Le emissioni di rumore nell'ambiente fanno riferimento alla direttiva della Comunità Europea. Le emissioni del prodotto sono specificate nel capitolo Dati tecnici e sull'etichetta.



Tenere le parti del corpo lontano dalle superfici roventi.

aaaassxxxx

La targhetta dati di funzionamento riporta il numero di serie. **aaaa** è l'anno di produzione e **ss** è la settimana di produzione.

Nota: I restanti simboli/decalcomanie sul prodotto riguardano particolari requisiti necessari per ottenere la certificazione in altre aree commerciali.



AVVERTENZA: La manomissione del motore rende nulla l'omologazione UE del prodotto.

Sicurezza

Definizioni di sicurezza

Le avvertenze, le precauzioni e le note sono utilizzate per evidenziare le parti importanti del manuale.



AVVERTENZA: Utilizzato se è presente un rischio di lesioni o morte dell'operatore o di passanti nel caso in cui le istruzioni del manuale non vengano rispettate.



ATTENZIONE: Utilizzato se è presente un rischio di danni al prodotto, ad altri materiali oppure alla zona adiacente nel caso in cui le istruzioni del manuale non vengano rispettate.

Nota: Utilizzato per fornire ulteriori informazioni necessarie in una determinata situazione.

Istruzioni di sicurezza generali



AVVERTENZA: Leggere le seguenti avvertenze prima di utilizzare il prodotto.

- Usati in maniera impropria o negligente il decespugliatore forestale, il decespugliatore e il trimmer possono essere attrezzi pericolosi, in grado di provocare lesioni gravi o mortali all'utilizzatore o a terzi. È importantissimo leggere attentamente e capire queste istruzioni per l'uso.
- Evitare assolutamente di modificare la versione originale del prodotto senza l'autorizzazione del fabbricante. Non usare mai un prodotto che abbia subito modifiche tali da non corrispondere più alle specifiche originali e utilizzare sempre accessori originali. Modifiche e/o accessori non autorizzati possono causare gravi lesioni personali o mortali all'operatore o a terzi.
- L'interno della marmitta contiene sostanze chimiche che potrebbero essere cancerogene. Evitare il contatto con queste sostanze in caso di marmitta danneggiata.
- Durante il funzionamento, questo prodotto genera un campo elettromagnetico. Tale campo può interferire, in alcuni casi, con persone portatrici di impianti medici attivi o passivi. Per ridurre il rischio di condizioni che possono implicare lesioni personali gravi o mortali, i portatori di tali impianti devono

consultare il proprio medico e il produttore dell'impianto prima di utilizzare questo apparecchio.

Istruzioni di sicurezza per il montaggio



AVVERTENZA: Leggere, comprendere e rispettare attentamente queste istruzioni prima di utilizzare il prodotto.

- Rimuovere il cappuccio dalla candela prima di assemblare il prodotto.
- Utilizzare guanti protettivi omologati.
- Quando si utilizza una lama per sfrascatura o una lama tagliaerba, assicurarsi che il manubrio corretto, la protezione della lama e il cinghiaggio siano fissati al prodotto.
- Una protezione difettosa o non corretta può causare lesioni. Non utilizzare un gruppo di taglio senza una protezione omologata fissata.
- Fissare il coperchio della frizione e l'albero corretto prima di avviare il prodotto per evitare lo slittamento della frizione.
- Assicurarsi di montare il coperchio e l'albero corretto prima di avviare il motore.
- Il menabrida e la flangia di sostegno devono inserirsi correttamente nel foro centrale del gruppo di taglio. Un gruppo di taglio fissato in modo errato può causare lesioni gravi o mortali.
- Per utilizzare il prodotto in modo sicuro e prevenire lesioni all'operatore o ad altre persone, il prodotto deve essere sempre fissato correttamente al cinghiaggio.

Abbigliamento protettivo personale



AVVERTENZA: Leggere le seguenti avvertenze prima di utilizzare il prodotto.

- Usare sempre abbigliamento protettivo personale omologato quando si utilizza il prodotto. L'uso di abbigliamento protettivo personale non elimina il rischio di lesioni, ma ne riduce la gravità in caso di incidente. Farsi consigliare dal rivenditore per la scelta dell'attrezzatura adatta.

- Elmetto protettivo laddove sussiste il rischio di caduta di oggetti

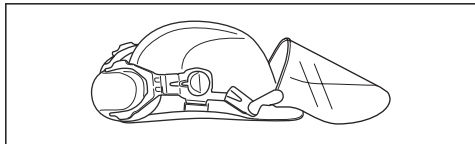

- Usare cuffie protettive con effetto insonorizzante adeguato. Una lunga esposizione al rumore può comportare lesioni permanenti all'udito.

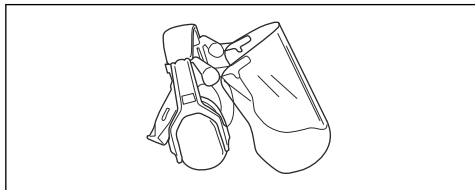

- Utilizzare protezioni per gli occhi omologate. Con l'uso della visiera è necessario anche l'uso di occhiali protettivi omologati. Con il termine occhiali protettivi omologati si intendono occhiali che siano conformi alle norme ANSI Z87.1 per gli USA o EN 166 per i paesi EU.

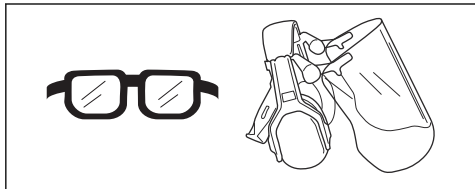

- Indossare guanti ove necessario, ad esempio per montare, ispezionare o pulire l'attrezzatura di taglio.

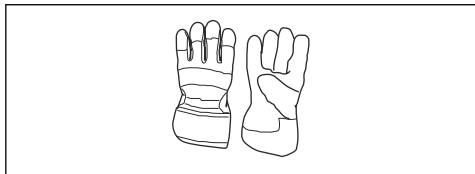

- Utilizzare stivali robusti e antisdrucciolo.



- Indossare indumenti di tessuto resistente. Indossare sempre pantaloni lunghi e pesanti e maniche lunghe. Non indossare indumenti larghi che potrebbero impigliarsi nei ramoscelli e nei rami. Non indossare

gioielli, pantaloni corti o sandali e non lavorare a piedi nudi. Raccogliere i capelli in modo sicuro sopra le spalle.

- Tenere a portata di mano il kit di primo soccorso.



Dispositivi di sicurezza sul prodotto

Per informazioni sulla reperibilità dei dispositivi di sicurezza vedere *Panoramica del prodotto alla pagina 58*.



AVVERTENZA: Leggere le seguenti avvertenze prima di utilizzare il prodotto.

- Non utilizzare un prodotto con dispositivi di sicurezza difettosi. Effettuare controllo e manutenzione dei dispositivi di sicurezza con regolarità. Se i dispositivi di sicurezza sono difettosi, rivolgersi alla propria officina Husqvarna.
- Non apportare modifiche ai dispositivi di sicurezza. Non utilizzare il prodotto se le coperture protettive, gli interruttori di sicurezza o altri dispositivi di protezione non sono fissati o sono difettosi.
- Per qualsiasi intervento di assistenza e riparazione del prodotto, in particolare per i dispositivi di sicurezza, è necessaria una formazione specifica. Se i dispositivi di sicurezza non superano i controlli indicati in questo manuale operatore è necessario rivolgersi a un'officina. Garantiamo la disponibilità per riparazioni e assistenza professionali. Se non avete acquistato il prodotto presso un rivenditore dotato di officina, informatevi sull'ubicazione della più vicina officina autorizzata.
- Non utilizzare un gruppo di taglio senza che sia stata montata una apposita protezione approvata e fissata correttamente. Vedere *Accessori alla pagina 84*.

Istruzioni di sicurezza per l'utilizzo



AVVERTENZA: Leggere le seguenti avvertenze prima di utilizzare il prodotto.

- Non usare mai un cinghiaggio il cui dispositivo di sgancio rapido sia rotto. Durante l'uso il decespugliatore deve sempre essere agganciato all'imbracatura. In caso contrario non vi sarà possibile maneggiare il decespugliatore in modo sicuro e ne potranno derivare danni alla vostra persona o a terzi.
- Tenere sempre saldamente il prodotto con entrambe le mani. Tenere il prodotto sul lato destro del proprio corpo. Tenere il gruppo di taglio al di sotto della vita.

Collegare il prodotto all'occhiello di sospensione sul cinghiaggio Tenere le parti del corpo lontano dalle superfici roventi. Tenere le parti del corpo lontano dal gruppo di taglio in rotazione.

- Prima dell'uso del prodotto occorre comprendere la differenza fra sfoltimento forestale, sfoltimento dell'erba e bordatura dell'erba.
- Non usare mai un prodotto che abbia subito modifiche tali da non corrispondere più alle specifiche originali.
- Non usare mai un prodotto difettoso. Eseguire i controlli di sicurezza e attenersi alle istruzioni di manutenzione e riparazione riportate nel presente manuale. Alcuni interventi devono essere eseguiti da personale specializzato. Vedere *Manutenzione alla pagina 77*.
- Usare sempre abbigliamento protettivo personale. Vedere *Abbigliamento protettivo personale alla pagina 60*.
- Non utilizzare il prodotto in condizioni di tempo sfavorevoli, ad esempio nebbia, pioggia intensa, vento forte, freddo intenso, ecc. Lavorare con tempo cattivo è spesso stancante e comporta situazioni di rischio, come ad esempio il terreno scivoloso, direzione di caduta dell'albero imprevedibile, ecc.
- Usare la massima prudenza segando alberi in tensione. Un albero in tensione può scattare indietro per riassumere la sua posizione originaria, sia prima che dopo l'operazione. Una posizione sbagliata dell'operatore o del taglio può far sì che l'albero colpisca l'operatore o la motosega causandone la perdita del controllo. In entrambi i casi vi è rischio di gravi danni personali.
- I soli accessori che si possono utilizzare con questo motore sono i gruppi di taglio da noi consigliati. Vedere *Accessori alla pagina 84*.
- Rischio di oggetti volanti. Usare sempre protezione per gli occhi omologata. Evitare di lavorare inclinati verso la protezione del gruppo di taglio. C'è la possibilità di essere colpiti a un occhio da un sasso, un ramo o altri oggetti sollevatisi dal terreno, con conseguenze anche molto gravi, quali cecità o altre lesioni.
- Non utilizzare mai il prodotto in condizioni di stanchezza oppure sotto l'effetto di alcolici, stupefacenti o farmaci in grado di alterare la vista, la capacità di valutazione o la coordinazione.
- Una lunga esposizione al rumore può comportare la perdita permanente dell'udito. Indossare sempre protezioni acustiche approvate.
- Stare in ascolto per sentire segnali di avvertimento e voci alte quando si utilizzano le cuffie protettive. Togliere sempre le cuffie protettive all'arresto del motore.
- Eseguire un'ispezione generale del prodotto prima dell'utilizzo. Vedere *Panoramica del prodotto alla pagina 58*.
- Non utilizzare mai il prodotto se esso è modificato o difettoso.
- Per evitare il rischio di scossa elettrica assicurarsi che il cappuccio della candela e il cavo di accensione non siano danneggiati.
- Ispezionare l'area di lavoro per assicurarsi che non vi siano persone, animali od oggetti che possano avere un impatto negativo sulla sicurezza di utilizzo del prodotto.
- Ispezionare l'area di lavoro per assicurarsi che non vi siano persone o animali che tocchino il gruppo di taglio o che possano essere colpite dagli oggetti espulsi dal gruppo di taglio.
- Esaminare l'area di lavoro. Asportare eventuali corpi estranei quali pietre, frammenti di vetro, chiodi, fili di acciaio e corde che potrebbero essere espulsi dal gruppo di taglio o attorcigliarsi ad esso.
- Non utilizzare il prodotto in una situazione o luogo in cui non è possibile ottenere aiuto in caso di incidente.
- Non utilizzare il prodotto senza una protezione.
- Assicurarsi che persone o animali mantengano una distanza di almeno 15 m durante il lavoro. Guardare sempre dietro di sé prima di fare girarsi con il prodotto. Arrestare il prodotto immediatamente nel caso in cui una persona o un animale entri nella zona di sicurezza di 15 m. Se più di un operatore lavora nella stessa area, mantenere una distanza di sicurezza pari ad almeno 2 volte l'altezza dell'albero e almeno di 15 m.
- Assicurarsi che sia possibile spostarsi in sicurezza e assumere una posizione sicura. Esaminare l'area circostante per la presenza di ostacoli quali radici, pietre, rami e fossi. Prestare la massima attenzione durante il lavoro su terreni in pendenza.
- Operare in sicurezza. Tenere sempre i piedi in una posizione stabile e mantenere un buon equilibrio.
- Prima di avviare il prodotto, posizionarlo su una superficie piana ad almeno 3 m dalla sorgente di carburante e da dove si effettua il rifornimento. Assicurarsi che non vi siano oggetti in prossimità del gruppo di taglio o che tocchino lo stesso.
- Se il gruppo di taglio ruota a regime minimo affidare la regolazione a un'officina. Non usare il prodotto prima di aver eseguito le necessarie regolazioni o riparazioni.
- Fare attenzione agli oggetti volanti. Usare sempre una protezione per gli occhi omologata e tenere lontano dalla protezione del gruppo di taglio. Pietre e altri oggetti di piccole dimensioni possono essere espulsi e colpire gli occhi, causando cecità o altre lesioni.
- Non poggiare il prodotto a motore acceso se non è possibile controllarlo a vista.
- Non rimuovere il materiale tagliato né permettere ad altre persone di rimuoverlo mentre il motore è acceso o mentre l'attrezzatura di taglio ruota, perché ciò potrebbe causare gravi lesioni.
- Durante e/o alcuni attimi dopo l'uso è possibile che il riduttore angolare sia caldo. Il contatto può implicare il rischio di ustioni.

- Prima di rimuovere il materiale avvolto intorno all'albero della lama o impigliato tra la protezione e il gruppo di taglio, arrestare sempre il motore e assicurarsi che l'attrezzatura di taglio non ruoti. Questa infatti continua a ruotare anche quando l'acceleratore viene rilasciato. Accertarsi che il gruppo di taglio sia completamente fermo e staccare il cappuccio della candela prima di iniziare qualunque operazione.
- Prestare attenzione quando si rimuove il materiale dalla zona circostante l'attrezzatura di taglio. Il riduttore angolare si riscalda durante l'uso e può causare ustioni.
- I fumi di scarico del motore sono molto caldi e possono contenere scintille. Rischio di incendio. Prestare molta attenzione in prossimità di materiali secchi e infiammabili.
- Prima di spostarsi in una nuova zona di lavoro, arrestare il motore. Prima di spostare l'attrezzatura fissare sempre la protezione di trasporto.
- Non utilizzare mai il prodotto in ambienti chiusi o in spazi privi di un'adeguata ventilazione. I gas di scarico contengono monossido di carbonio, un gas inodore, tossico ed estremamente pericoloso che può causare morte per soffocamento o avvelenamento.
- Non consentire mai a bambini di utilizzare la motosega o avvicinarsi a essa. Poiché la macchina è dotata di interruttore di arresto con ritorno a molla e può avviarsi a bassa velocità con una leggera trazione dell'impugnatura di avviamento, in alcune condizioni potrebbe essere avviata anche da bambini piccoli. Si rischiano pertanto gravi lesioni personali. Rimuovere quindi il cappuccio della candela quando si lascia la macchina incustodita.
- La sovraesposizione alle vibrazioni può causare lesioni neuro-vascolari a chi soffre di cattiva circolazione. In caso di sintomi riferibili a sovraesposizione alle vibrazioni rivolgersi al proprio medico. Esempi di questi sintomi: intorpidimento, perdita di sensibilità, "formicolio", "torpore", dolore, mancanza di forza o riduzione delle forze normali, alterazioni di colore o aspetto della pelle. Tali sintomi si riscontrano generalmente nelle mani, nei polsi e alle dita. Il rischio può aumentare con le basse temperature.
- Controllare il montaggio e la messa a punto dell'attrezzatura di taglio.
- Se si è incerti riguardo a come procedere, rivolgersi a un esperto. Contattare il proprio rivenditore o l'officina di assistenza.
- Evitare qualsiasi lavoro per il quale non ci si sente sufficientemente qualificati.
- Non utilizzare il prodotto se non si è certi di poter chiedere aiuto in caso d'infortunio.
- Un gruppo di taglio errato o una lama affilata in modo sbagliato aumenta il rischio di contraccolpi.
- I prodotti dotati di lame da taglio o sfalcio possono essere scagliate violentemente a lato in caso di contatto della lama con un oggetto fisso. Questo

fenomeno è denominato spinta della lama. La spinta della lama può essere sufficientemente violenta per scagliare il prodotto e/o l'operatore in qualsiasi direzione ed eventualmente provocare la perdita di controllo del prodotto. La spinta della lama si può verificare senza alcun segno di stallo o funzionamento irregolare del prodotto. La spinta della lama si può verificare più facilmente nei punti in cui è difficile vedere il materiale tagliato.

- Evitare di segare con il settore di lama che è compreso tra le posizioni ore 12 e ore 3. A causa della velocità di rotazione vi è rischio di spinte della lama, se questa parte della lama viene avvicinata a tronchi di grosso spessore.
- le marmitte con convertitore catalitico diventano molto calde sia durante l'esercizio che all'arresto del motore. Questo vale anche con il motore al minimo. Il contatto può provocare ustioni. Attenzione al pericolo di incendio.
- Usare solo gruppi di taglio abbinati ai tipi di protezione da noi raccomandati. Vedere *Accessori alla pagina 84*.

Controllo del blocco del grilletto acceleratore

Il fermo blocca il grilletto dell'acceleratore in posizione di regime minimo per evitare l'azionamento accidentale del grilletto. Rilasciando l'impugnatura del grilletto acceleratore e il relativo fermo, entrambi tornano nella posizione iniziale.

1. Premere il fermo del grilletto acceleratore (A). Accertarsi che il grilletto dell'acceleratore (B) sia rilasciato.

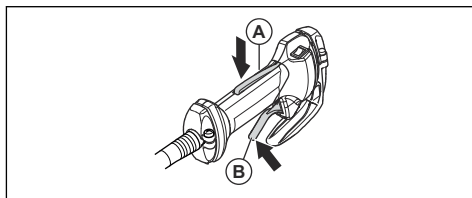

2. Accertarsi che il grilletto dell'acceleratore (B) sia bloccato sul minimo quando viene rilasciato il fermo.

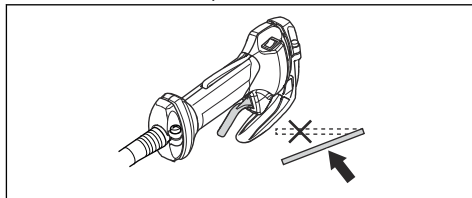

3. Premere il fermo (A) del grilletto dell'acceleratore e accertarsi che ritorni nella posizione iniziale al rilascio.

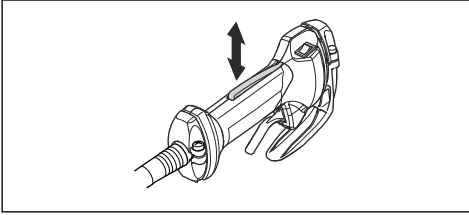

4. Accertarsi che il fermo del grilletto dell'acceleratore (A) e il grilletto (B) si muovano liberamente.

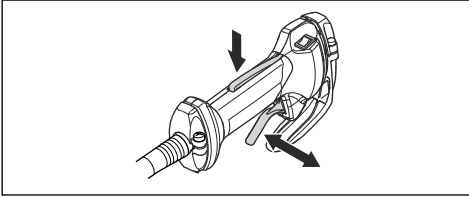

5. Avviare il prodotto e accelerare al massimo. Vedere *Avviamento del motore alla pagina 74*
6. Rilasciare il grilletto dell'acceleratore (B) e accertarsi che il gruppo di taglio si arresti e rimanga fermo.



AVVERTENZA: Se il gruppo di taglio si muove mentre il grilletto dell'acceleratore è nella posizione del regime minimo, regolare il minimo. Vedere *Regolazione del regime minimo alla pagina 79*.

Controllo dell'interruttore di arresto

1. Avviare il motore.
2. Spostare l'interruttore di arresto in posizione di arresto e accertarsi che il motore si arresti.

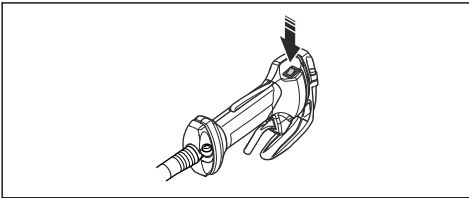

Controllo della protezione del gruppo di taglio



AVVERTENZA: Una protezione del gruppo di taglio inadeguata o difettosa può provocare gravi lesioni. Vedere *Accessori alla pagina 84*.



AVVERTENZA: Usare sempre la protezione del gruppo di taglio consigliata per il gruppo di taglio utilizzato. Il montaggio di una protezione del gruppo di taglio inadeguata o

difettosa può provocare gravi lesioni. Vedere *Accessori alla pagina 84*.

La protezione del gruppo di taglio impedisce che oggetti vengano lanciati in direzione dell'operatore. Inoltre impedisce gli infortuni che si verificano nel caso in cui si venga a contatto con il gruppo di taglio.

1. Eseguire un controllo visivo per verificare l'eventuale presenza di danni, ad esempio incrinature.

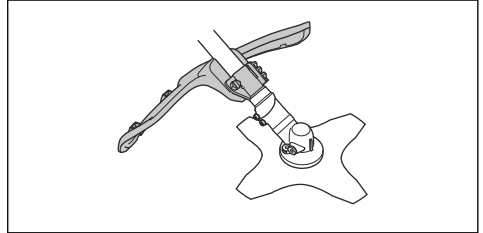

2. Se danneggiata, sostituire la protezione del gruppo di taglio.

Controllo del sistema di smorzamento delle vibrazioni

Il sistema di smorzamento delle vibrazioni riduce le vibrazioni nelle impugnature al minimo facilitando l'operazione.

1. Spegnerne il motore.
2. Eseguire un controllo visivo per verificare l'eventuale presenza di deformazioni e danni, ad esempio incrinature.
3. Accertarsi che i componenti del sistema di smorzamento delle vibrazioni siano fissati correttamente.

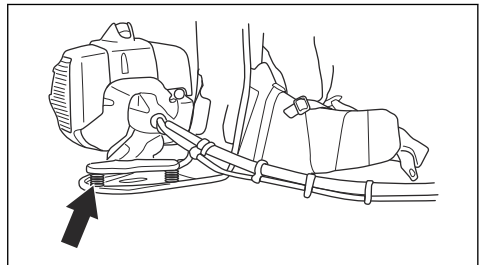

Controllo della marmitta



AVVERTENZA: Non usare mai il prodotto se la marmitta non è in buone condizioni.



AVVERTENZA: Tenere presente che i fumi di scarico del motore sono molto caldi e possono contenere scintille in grado di provocare incendi. Non avviare mai il prodotto in ambienti chiusi o vicino a materiale infiammabile!

La marmitta assicura il minimo livello acustico e allontana i fumi di scarico dall'operatore. È di estrema importanza seguire le istruzioni relative a controllo, manutenzione e servizio del prodotto.

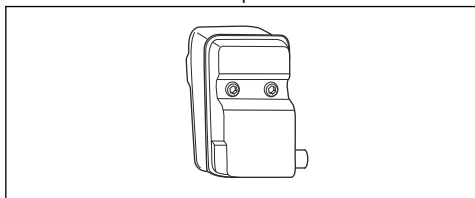

- Controllare con regolarità che la marmitta sia ben fissata nel prodotto.

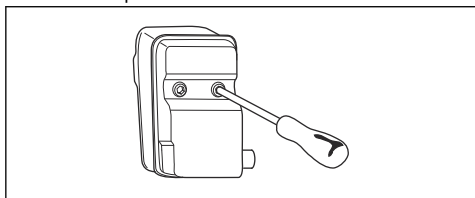

Collegamento e scollegamento del controdado



AVVERTENZA: Arrestare il motore, usare guanti protettivi e prestare la massima attenzione intorno ai bordi taglienti del gruppo di taglio.

Per bloccare alcuni tipi di gruppi di taglio viene utilizzato un controdado. La filettatura del controdado è sinistrorsa.

- Per il fissaggio, serrare il controdado girando in senso contrario a quello di rotazione del gruppo di taglio.
- Per rimuovere il controdado, allentarlo nello stesso senso di rotazione del gruppo di taglio.

- Per allentare e serrare il controdado, utilizzare una chiave a brugola con manico lungo. La freccia nell'illustrazione mostra la zona di utilizzo sicuro della chiave a brugola.

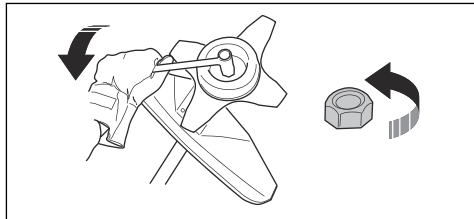

AVVERTENZA: Quando si allenta e serra il controdado, c'è il rischio di ferirsi con la lama. Accertarsi sempre che la protezione della lama impedisca eventuali lesioni alla mano quando si esegue questa operazione.

Nota: Assicurarsi che non sia possibile ruotare il controdado manualmente. Sostituire il dado, se la guarnizione in nylon non ha una resistenza minima di 1,5 Nm. Dopo essere stato avvitato per circa 10 volte, il controdado va sostituito.

Abbigliamento protettivo personale



AVVERTENZA: Leggere le seguenti avvertenze prima di utilizzare il prodotto.

- Usare sempre abbigliamento protettivo personale omologato quando si utilizza il prodotto. L'uso di abbigliamento protettivo personale non elimina il rischio di lesioni, ma ne riduce la gravità in caso di incidente. Farsi consigliare dal rivenditore per la scelta dell'attrezzatura adatta.
- Elmetto protettivo laddove sussiste il rischio di caduta di oggetti

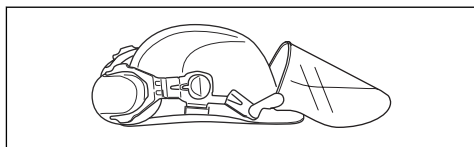

- Usare cuffie protettive con effetto insonorizzante adeguato. Una lunga esposizione al rumore può comportare lesioni permanenti all'udito.

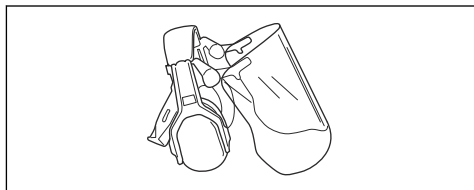

- Utilizzare protezioni per gli occhi omologate. Con l'uso della visiera è necessario anche l'uso di occhiali protettivi omologati. Con il termine occhiali protettivi omologati si intendono occhiali che siano conformi alle norme ANSI Z87.1 per gli USA o EN 166 per i paesi EU.

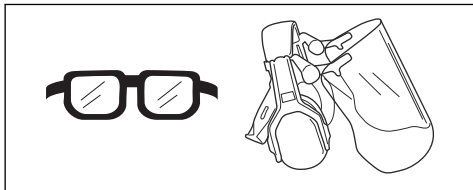

- Indossare guanti ove necessario, ad esempio per montare, ispezionare o pulire l'attrezzatura di taglio.

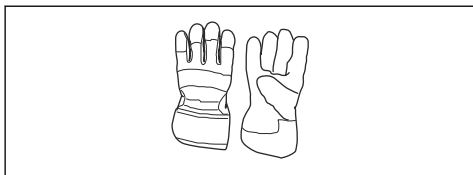

- Usare stivali protettivi con calotta in acciaio e suole antiscivolo.



- Indossare indumenti di tessuto resistente. Indossare sempre pantaloni lunghi e pesanti e maniche lunghe. Non indossare indumenti larghi che potrebbero impigliarsi nei ramoscelli e nei rami. Non indossare gioielli, pantaloni corti o sandali e non lavorare a piedi nudi. Raccogliere i capelli in modo sicuro sopra le spalle.
- Tenere a portata di mano il kit di primo soccorso.



Sgancio rapido del cinghiaggio



AVVERTENZA: Non utilizzare il cinghiaggio se la funzione di rilascio rapido è difettosa. Assicurarsi che il rilascio rapido funzioni correttamente quando si regola il prodotto.



AVVERTENZA: Accertarsi che il prodotto sia collegato in modo sicuro al cinghiaggio durante il funzionamento del prodotto. In caso contrario, non è possibile comandare il prodotto in modo sicuro e provocare lesioni all'operatore o a terzi.

La funzione di rilascio rapido si trova sulla parte anteriore del cinghiaggio. Le cinghie dell'imbracatura devono rimanere sempre in posizione corretta.

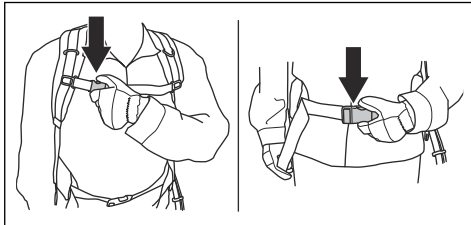

In caso di emergenza, la funzione di rilascio rapido permette di sganciarsi in sicurezza dal prodotto.

Gruppo di taglio



AVVERTENZA: Il gruppo di taglio non deve ruotare quando viene utilizzato. Assicurarsi che il motore sia fermo. Rimuovere il cappuccio della candela prima di eseguire qualsiasi operazione sul gruppo di taglio.



AVVERTENZA: Assicurarsi che il gruppo di taglio non sia danneggiato. Un gruppo di taglio danneggiato può causare incidenti. Sostituire il gruppo di taglio danneggiato.



AVVERTENZA: Utilizzare il gruppo di taglio corretto. Usare solo il gruppo di taglio con le protezioni consigliate, fare riferimento a *Accessori alla pagina 84*.

Attrezzatura di taglio

- Utilizzare le lame e i coltelli per tagliare l'erba più folta.

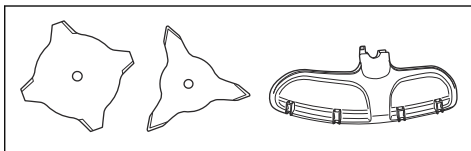

- Per tosare l'erba, utilizzare la testina portafilo.

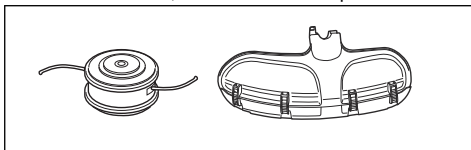

- Una lama mal affilata o danneggiata aumenta il rischio d'incidenti. Mantenere i denti della lama affilati accuratamente e nel modo giusto. Seguire le istruzioni *Per affilare il coltello per erba e la lama tagliaerba alla pagina 80* e usare la dima di affilatura consigliata.

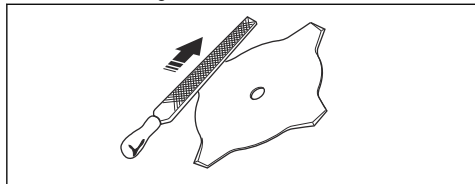

- Controllare se il gruppo di taglio presenta danni o incrinature. Sostituire il gruppo di taglio se danneggiato.
- Utilizzare esclusivamente attrezzature di taglio con le protezioni raccomandate. Vedere *Accessori alla pagina 84*.

Testina portafilo



AVVERTENZA: Accertarsi sempre che il filo di taglio sia ben avvolto attorno al tamburo per evitare vibrazioni dannose.



- Utilizzare esclusivamente le testine portafilo e i fili di taglio consigliati.
- Utilizzare esclusivamente i gruppi di taglio consigliati.
- Una macchina piccola richiede una testina portafilo piccola e viceversa.
- La lunghezza del filo di taglio è importante. A parità di diametro, un filo più lungo richiede una maggiore potenza del motore rispetto a uno corto.
- Assicurarsi che il coltellino situato sulla protezione parasassi sia intatto. In questo modo, si taglia il filo alla lunghezza giusta.
- Per prolungarne la durata, immergere il filo in acqua per un paio di giorni prima dell'utilizzo.

Istruzioni di sicurezza per la manutenzione



AVVERTENZA: Leggere le seguenti avvertenze prima di utilizzare il prodotto.

- Arrestare il motore, accertarsi che il gruppo di taglio si fermi e lasciare che il prodotto si raffreddi prima di eseguire la manutenzione.
- Rimuovere il cappuccio dalla candela prima di eseguire la manutenzione.
- I fumi di scarico del motore contengono monossido di carbonio, un gas inodore, velenoso e altamente pericoloso che può causare la morte. Non far funzionare il prodotto in ambienti chiusi o in spazi angusti.
- I fumi di scarico del motore sono molto caldi e possono contenere scintille. Non mettere in funzione

il prodotto in ambienti chiusi o vicino a materiale infiammabile.

- Accessori e modifiche apportate al prodotto che non siano stati approvati dal costruttore possono causare gravi lesioni, anche fatali. Non apportare modifiche al prodotto. Utilizzare sempre accessori originali.
- Se la manutenzione non viene eseguita correttamente e con regolarità, vi è un aumento nel rischio di lesioni personali e danni al prodotto.
- Eseguire unicamente la manutenzione consigliata in questo manuale operatore. Rivolgersi a un'officina Husqvarna autorizzata per tutti gli altri interventi.
- Rivolgersi a un'officina Husqvarna autorizzata per far svolgere regolarmente interventi di manutenzione sul prodotto.
- Sostituire le parti danneggiate, usurate o rotte.

Sicurezza nell'uso del carburante



AVVERTENZA: Leggere le seguenti avvertenze prima di utilizzare il prodotto.

- Non miscelare il carburante in un ambiente chiuso o in prossimità di una fonte di calore.
- Non avviare il prodotto nel caso in cui vi sia carburante o olio motore su di esso. Rimuovere il carburante/olio indesiderato e lasciare che il prodotto

si asciughi. Rimuovere il carburante indesiderato dal prodotto.

- In caso di perdite di carburante sugli indumenti, cambiarsi immediatamente.
- Il carburante non deve arrivare a contatto con il corpo, poiché può causare lesioni. In caso di contatto del carburante con il corpo, rimuoverlo con acqua e sapone.
- Non avviare il motore in caso di contatto dell'olio o del carburante con il prodotto o con il proprio corpo.

- Non avviare il prodotto se il motore presenta una perdita. Esaminare regolarmente il motore per verificare la presenza di eventuali perdite.
- Prestare la massima attenzione con il carburante. Il carburante è infiammabile e i fumi sono esplosivi quindi possono causare lesioni o morte.
- Non respirare i fumi del carburante perché possono causare lesioni. Accertarsi che ci sia un flusso d'aria sufficiente.
- Non fumare in prossimità del carburante o del motore.
- Non posizionare oggetti caldi in prossimità del carburante o del motore.
- Non aggiungere carburante a motore acceso.
- Assicurarsi che il motore sia freddo prima di effettuare il rifornimento.
- Prima di effettuare il rifornimento, aprire lentamente il tappo del serbatoio del carburante e rilasciare la pressione con cautela.
- Non aggiungere carburante al motore in un ambiente chiuso. Un flusso d'aria insufficiente può causare lesioni o la morte dovute ad asfissia o al monossido di carbonio.
- Serrare il tappo del serbatoio del carburante con cautela, altrimenti potrebbe verificarsi un incendio.
- Prima dell'avviamento, spostare il prodotto di almeno 3 m (10 ft) dal punto in cui è stato riempito il serbatoio del carburante.
- Non rabboccare il serbatoio con una quantità eccessiva di carburante.
- Assicurarsi che non si verifichino perdite quando si sposta il prodotto o la tanica carburante.
- Non posizionare il prodotto o una tanica carburante in ambienti in cui siano presenti fiamme libere, scintille o fiamme pilota. Assicurarsi che l'area di rimessaggio non contenga fiamme libere.
- Utilizzare solo contenitori omologati per spostare il carburante o riportarlo in magazzino.
- Svuotare il serbatoio del carburante prima di lunghi periodi di stoccaggio. Attenersi alle leggi locali sullo smaltimento del carburante.
- Pulire il prodotto prima di un lungo periodo di stoccaggio.
- Rimuovere il cappuccio della candela prima di conservare il prodotto in magazzino per assicurarsi che il motore non si avvii accidentalmente.

Montaggio

Introduzione



AVVERTENZA: Prima di assemblare il prodotto, leggere e comprendere il capitolo sulla sicurezza.



AVVERTENZA: Rimuovere il cavo della candela dalla candela prima di assemblare il prodotto.

Montaggio dell'albero di trasmissione flessibile

1. Rimuovere le 2 viti sul raccordo dell'albero.

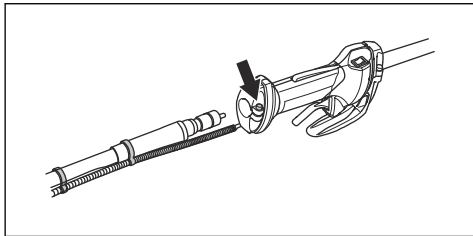

2. Inserire l'albero di trasmissione flessibile negli anelli del cablaggio.
3. Ruotare e spingere l'albero di trasmissione flessibile allo stesso tempo per collegarlo.
4. Serrare le 2 viti.

5. Montare il manicotto dell'albero di trasmissione nel coperchio della frizione. Ruotare e spingere l'albero di trasmissione allo stesso tempo per collegarlo.

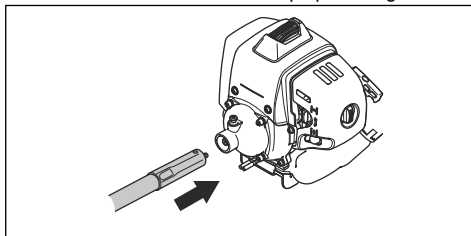

6. Accertarsi che la spina di bloccaggio torni nella posizione iniziale.

Collegamento del cavo dell'acceleratore e dei fili dell'interruttore di arresto

1. Aprire il coperchio.
2. Collegare nel coperchio il cavo dell'acceleratore dal cablaggio (A) e il cavo dell'acceleratore (B) dal motore.

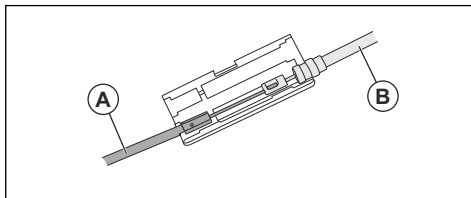

3. Chiudere il coperchio.
4. Collegare i cavi dell'interruttore di arresto nei relativi connettori del motore.

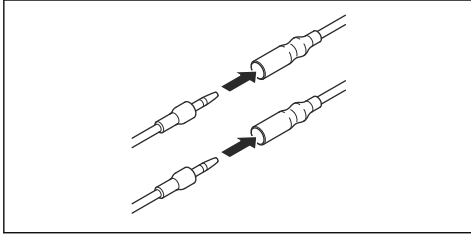

Montaggio dell'impugnatura ad anello

1. Posizionare l'impugnatura ad anello sull'albero.
2. Fissare il distanziale nella guida dell'impugnatura ad anello. Fissare il dado e la vite. Non serrare completamente.

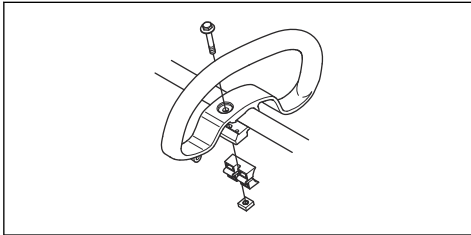

3. Regolare il prodotto in una posizione di lavoro pertinente.
4. Allentare il dado e la vite.

Assemblaggio dell'impugnatura a J



AVVERTENZA: Utilizzare l'impugnatura a J con lame tagliaerba/taglienti o testine portafilò/lame in plastica. Non utilizzare lame per sfrascatura o sfoltimento con l'impugnatura a J.

1. Fissare l'impugnatura a J all'impugnatura ad anello con 3 viti.

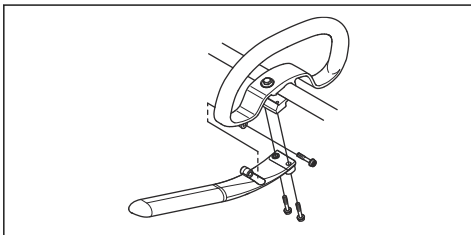

2. Regolare il prodotto in una posizione di lavoro pertinente.
3. Serrare le viti.

Per montare l'attrezzatura di taglio

L'attrezzatura di taglio comprende un gruppo di taglio e una protezione del gruppo di taglio.



AVVERTENZA: Usare guanti protettivi.



AVVERTENZA: Usare sempre la protezione del gruppo di taglio consigliata per il gruppo di taglio. Vedere *Accessori alla pagina 84*.



AVVERTENZA: Un gruppo di taglio fissato in modo errato può causare lesioni gravi o mortali.

Fissaggio della prolunga della protezione



ATTENZIONE: Usare la prolunga della protezione quando si utilizza una testina portafilò o una lama in plastica. Non utilizzare la prolunga della protezione quando si utilizza una lama tagliaerba.

1. Posizionare la prolunga della protezione nella scanalatura della protezione del gruppo di taglio.

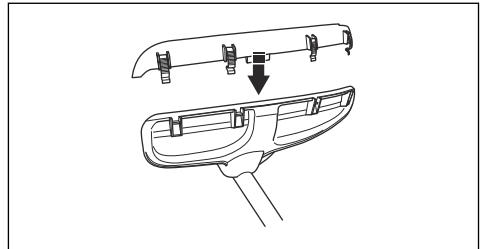

2. Posizionare la prolunga sulla protezione del gruppo di taglio con i 4 ganci di bloccaggio.

Rimozione della prolunga della protezione

- Sganciare i ganci di bloccaggio con la chiave per candele.

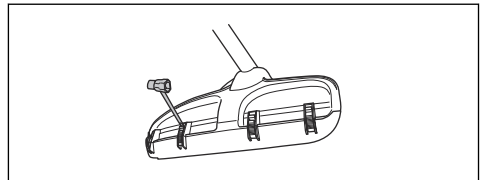

Per fissare la lama tagliaerba e la protezione/ protezione combinata per la lama tagliaerba

1. Inserire la protezione/protezione multipla (A) della lama nell'albero e serrare il bullone per fissarla.

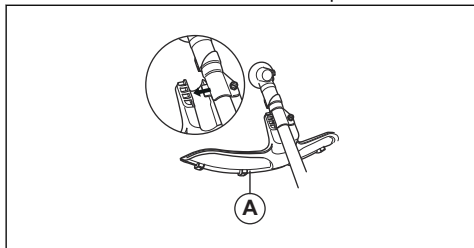

2. Assicurarsi che il carter protettivo sia stato rimosso.
3. Girare l'albero in uscita per far coincidere uno dei fori del menabrida (B) con il foro corrispondente nella scatola ingranaggi.
4. Introdurre nel foro la spina di bloccaggio (C) per bloccare l'albero.
5. Collocare la lama tagliaerba (D), la coppa di sostegno (E) e la flangia di sostegno (F) sull'albero in uscita.

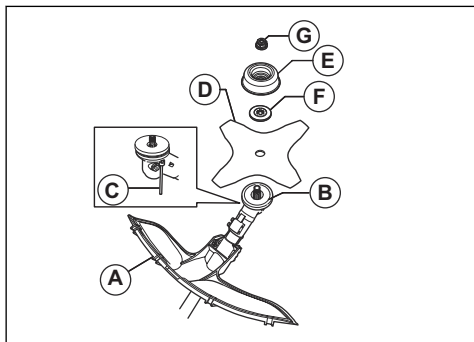

6. Assicurarsi che il menabrida e la flangia di sostegno si inseriscano correttamente nel foro centrale della lama tagliaerba.

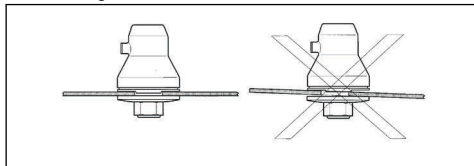

7. Fissare il dado (G).

8. Serrare il dado con la chiave a brugola. Tenere l'albero della chiave a brugola in prossimità della protezione della lama. Serrare in direzione opposta alla rotazione del gruppo di taglio. Serrare a una coppia di 35-50 Nm.

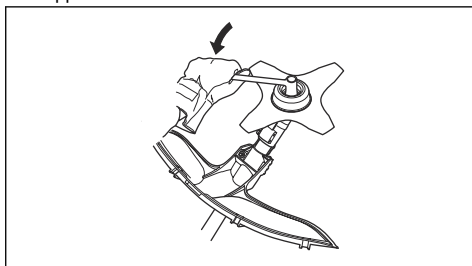

Montaggio e smontaggio della protezione del gruppo di taglio e della testina portafilo



ATTENZIONE: Accertarsi che la prolunga della protezione sia fissata.

1. Montare la protezione del gruppo di taglio (A) adeguata per la testina portafilo. Vedere *Accessori alla pagina 84*.
2. Posizionare la protezione del gruppo di taglio al raccordo sull'albero.
3. Fissare la protezione del gruppo di taglio con un bullone.
4. Montare il menabrida (B) sull'albero in uscita.
5. Far ruotare l'albero in uscita fino a far coincidere uno dei fori del menabrida con il foro corrispondente nella scatola ingranaggi.
6. Introdurre nel foro la spina di bloccaggio (C) per bloccare l'albero.

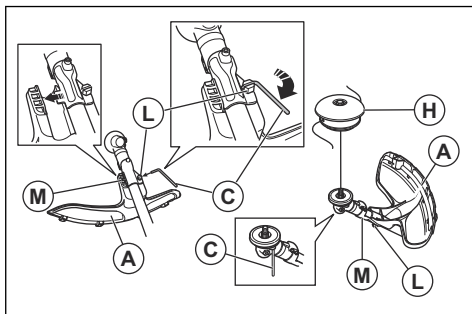

7. Ruotare la testina portafilole/lame in plastica (H) in direzione opposta, dalla quale la testina portafilole/lame in plastica ruotano.

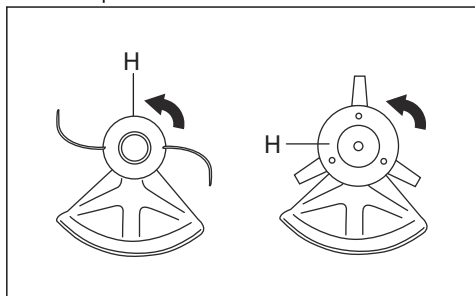

8. Per smontare procedere nella sequenza inversa.

Montaggio della protezione di trasporto

1. Montare il disco nella protezione di trasporto (A).
2. Posizionare i due dispositivi di fissaggio (B) nelle fessure (C) per fissare la protezione per il trasporto.

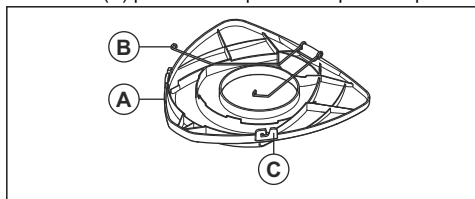

Regolazione dell'altezza dello schienale

1. Allentare i 2 dispositivi di fissaggio dello schienale.

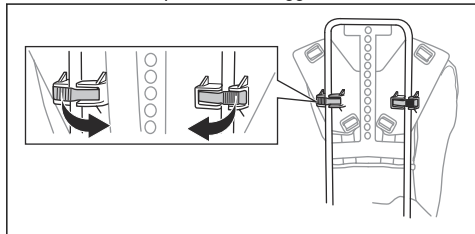

2. Allentare lo schienale da 1 lato del telaio.

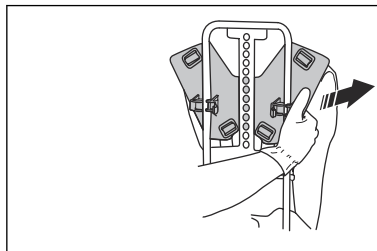

3. Regolare lo schienale all'altezza corretta. Accertarsi che il perno sia allineato con 1 dei fori del telaio.

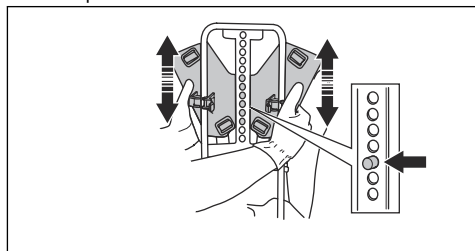

Regolazione del cinghiaggio

1. Indossare il cinghiaggio del prodotto.
2. Stringere saldamente la cinghia in vita. Accertarsi che la cinghia in vita sia correttamente posizionata.

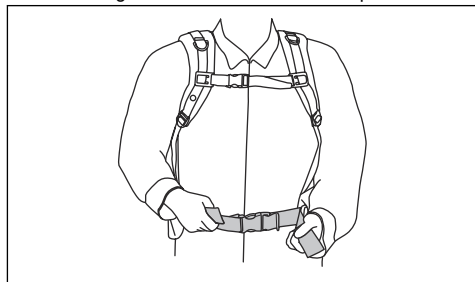

3. Serrare le cinghia.

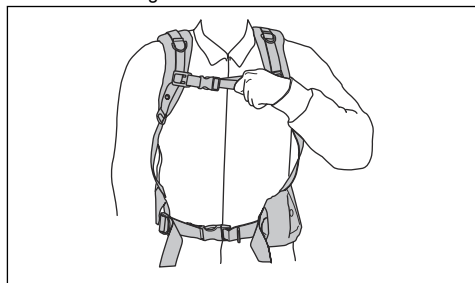

4. Regolare verticalmente la cinghia frontale. Accertarsi che la cinghia frontale aderisca al corpo.

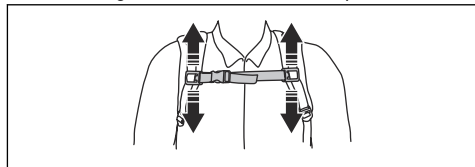

5. Regolare la cinghia a bandoliera fino a ripartire il peso in modo uniforme sulle spalle.

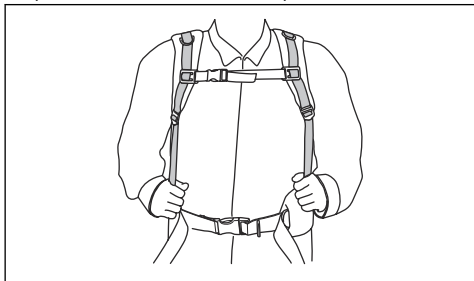

Funzionamento

Introduzione



AVVERTENZA: Prima di utilizzare il prodotto, è necessario leggere e comprendere il capitolo relativo alla sicurezza.

Prima di utilizzare il prodotto

- Esaminare l'area di lavoro per assicurarsi di conoscere il tipo di terreno, la pendenza e la presenza di ostacoli quali pietre, rami e fossi.
- Eseguire un'ispezione e revisione del prodotto.
- Eseguire i controlli di sicurezza, manutenzione ed assistenza indicati nel presente manuale.
- Accertarsi che tutti i coperchi, le protezioni, le impugnature e l'attrezzatura di taglio siano fissati correttamente e non siano danneggiati.
- Accertarsi che non vi siano incrinature sul fondo dei denti della lama tagliaerba o in prossimità del foro centrale della lama. Sostituire la lama se danneggiata.

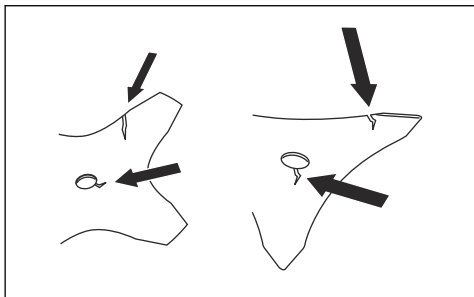

- Esaminare che la flangia di sostegno non presenti incrinature. Sostituire la flangia di sostegno se danneggiata.

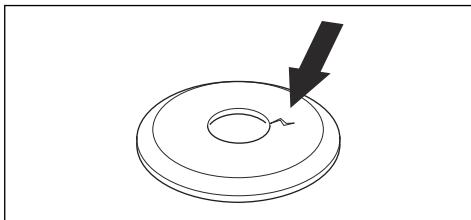

- Assicurarsi che il controdado non possa essere rimosso manualmente. Se è possibile rimuoverlo manualmente, il controdado non blocca il gruppo di taglio in modo adeguato ed è necessario sostituirlo.

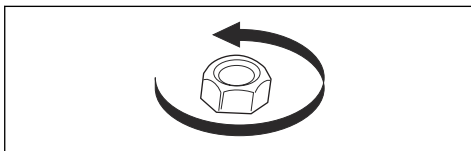

- Controllare se la protezione della lama presenta danni o incrinature. Sostituire la protezione della lama nel caso in cui sia stata colpita o se è danneggiata.

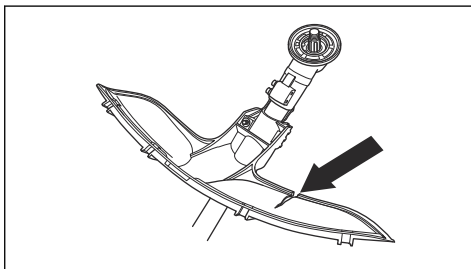

- Esaminare la testina portafilo e la protezione del gruppo di taglio per rilevare eventuali danni o

incrinature. Sostituire la testina portafilo e la protezione del gruppo di taglio nel caso in cui siano stati colpiti o se presentano incrinature.

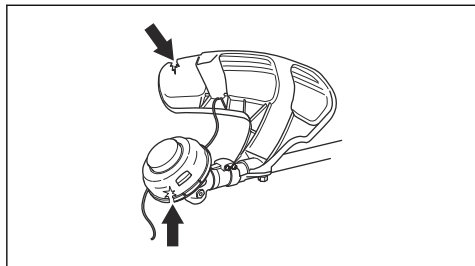

Carburante

Questo prodotto è dotato di un motore a due tempi.



ATTENZIONE: Un carburante di tipo errato può causare danni al motore. Utilizzare una miscela di benzina e olio per motori a due tempi.

Benzina



ATTENZIONE: Utilizzare sempre benzina/ miscela di olio di alta qualità di minimo 90 ottani (RON). Vi è il rischio che l'uso di ottani di grado inferiori provochi battiti in testa. In tal caso la temperatura del motore aumenta e possono verificarsi gravi avarie.



ATTENZIONE: Se il prodotto è dotato di un convertitore catalitico utilizzare benzina senza piombo/miscela di olio di buona qualità. La benzina con piombo danneggia il convertitore catalitico.

- Usare nei casi in cui sia possibile una benzina ecologica, la cosiddetta benzina alchilata.

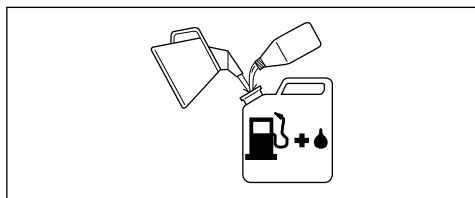

- È possibile utilizzare una miscela di carburante a base di etanolo E10 (contenente fino al 10% di etanolo). Utilizzando miscele di carburante contenenti oltre il 10% di etanolo, il motore funzionerà in condizioni di combustione povera, il che può essere causa di danni al motore.
- Si raccomanda una benzina ad alto numero di ottani per lavorare in continuo ad alta velocità.

Carburante alchilato Husqvarna

Per prestazioni ottimali si consiglia di utilizzare carburante alchilato Husqvarna. Questo carburante contiene sostanze meno pericolose rispetto ai normali carburanti. In questo modo si riducono le emissioni di scarico pericolose. Questo carburante presenta una ridotta quantità di residui dopo la combustione, in questo modo i componenti del motore si mantengono più puliti. E aumenta la durata del motore. Il carburante alchilato Husqvarna non è disponibile in tutti i paesi.

Olio per motori a due tempi



ATTENZIONE: Un olio di scarsa qualità e/o una miscela olio/carburante errata possono danneggiare il prodotto e ridurre la durata dei convertitori catalitici.



ATTENZIONE: Non usare mai olio per motori fuoribordo a due tempi raffreddati ad acqua.



ATTENZIONE: Non utilizzare olio per motori a quattro tempi.

- Per risultati e prestazioni ottimali, utilizzare l'olio per motori a due tempi Husqvarna.
- Se l'olio a due tempi Husqvarna non è disponibile, utilizzare un olio differente per motori a due tempi raffreddati ad aria di buona qualità. Rivolgetevi al vostro rivenditore addetto all'assistenza per selezionare il tipo di olio.

Benzina, l	Olio per motori a due tempi, l
	2% (50:1)
5	0,10
10	0,20
15	0,30
20	0,40

Miscelazione di benzina e olio per motori a due tempi



ATTENZIONE: Per piccole quantità di carburante, errori anche piccoli possono alterare drasticamente il rapporto della miscela. Misurare con precisione la quantità d'olio da mescolare per accertarsi di ottenere la giusta miscela.

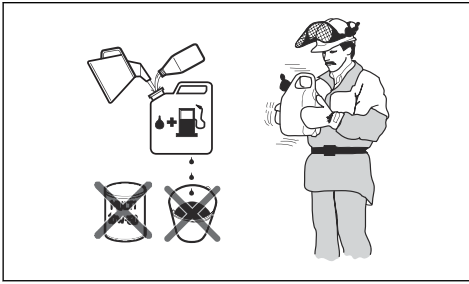

1. Versare metà della benzina da utilizzare.
2. Aggiungere tutto l'olio e mescolare agitando.
3. Versare la benzina rimanente.
4. Mescolare accuratamente agitando e riempire il serbatoio del carburante dell'unità.
5. Vuotare e pulire il serbatoio del carburante se non si utilizza l'unità per un po' di tempo.

Nota: Non preparare più carburante dell'occorrente per un mese e servirsi sempre di un recipiente pulito e idoneo per i combustibili.

Rifornimento di carburante

1. Pulire l'area intorno al tappo del serbatoio del carburante.
2. Agitare il contenitore e assicurarsi che il carburante sia ben mescolato. Utilizzare una tanica di carburante con protezione anti-traboccamento.
3. Riempire il serbatoio del carburante.
4. Stringere con cura il tappo del serbatoio del carburante.
5. Spostare il prodotto ad almeno 3 m (10 ft) dal luogo e dalla fonte di rifornimento prima della messa in moto.

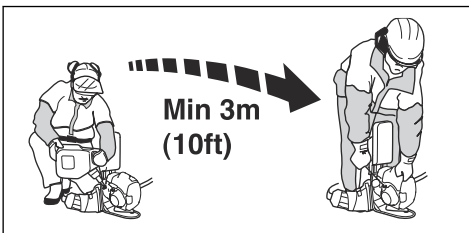

ATTENZIONE: La presenza di impurità nel serbatoio può causare problemi di funzionamento. Pulire regolarmente i serbatoi del carburante e dell'olio della catena e sostituire il filtro del carburante almeno una volta l'anno.

Posizione di lavoro

- Tenere il prodotto con entrambe le mani.
- Tenere il prodotto sul lato destro del proprio corpo.
- Tenere il gruppo di taglio al di sotto della vita.
- Tenere sempre il prodotto fissato al cinghiallo.
- Tenere il corpo lontano dalle superfici calde.
- Tenere il corpo lontano dal gruppo di taglio.

Avviamento del motore



AVVERTENZA: Mantenere la distanza di sicurezza di 15 m quando si avvia il motore. Vi è il rischio che il gruppo di taglio cominci a ruotare.

1. Spostare l'interruttore di arresto in posizione di avviamento.
2. Portare il comando della valvola dell'aria in posizione di starter.

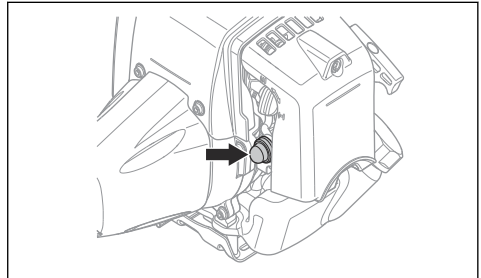

3. Premere il primer del carburante fino a quando la pompa comincia a rifornire di carburante.

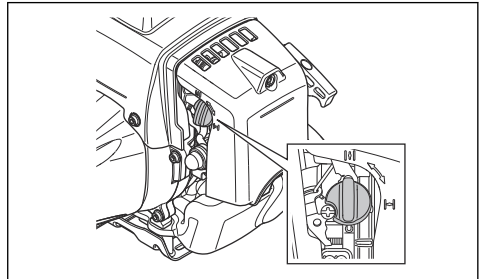

4. Mantenere il corpo del prodotto a terra con la mano sinistra. Non mettere i piedi sul prodotto.

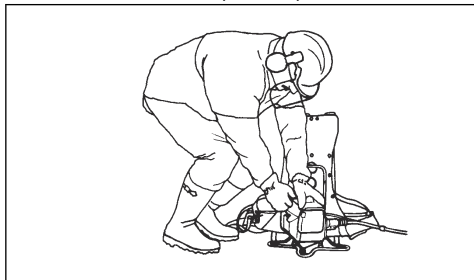

5. Tirare la maniglia di avviamento lentamente fino ad avvertire una leggera resistenza, quindi tirare la maniglia di avviamento con forza.



AVVERTENZA: Non avvolgere il cavo di avviamento attorno alla mano.

6. Continuare a tirare la maniglia di avviamento finché il motore non si avvia.



ATTENZIONE: Non tirare la fune di avviamento fino a quando non si arresta. Non lasciare andare la fune di avviamento quando è completamente estesa. Rilasciare la fune di avviamento lentamente. Rischio di danni al prodotto.

7. All'avvio del motore, riportare il comando della valvola dell'aria in posizione di funzionamento e applicare l'accelerazione massima. Il grilletto acceleratore si disinnesta automaticamente dalla posizione di avviamento.

8. Assicurarsi che il motore funzioni regolarmente.



AVVERTENZA: Tenere il corpo lontano dal cappuccio della candela per evitare ustioni. Rischio di ustioni. Non usare il prodotto se il cappuccio della candela è difettoso. Rischio di scosse elettriche.

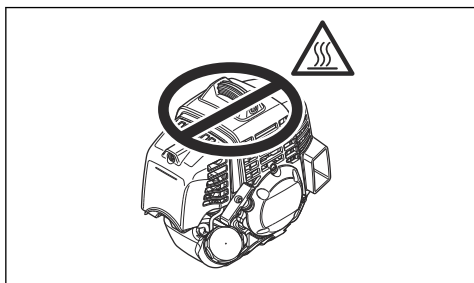

Arresto del prodotto

- Spostare l'interruttore di arresto in posizione di arresto per spegnere il motore.

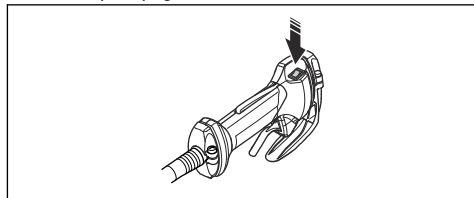

Istruzioni di lavoro generali



AVVERTENZA: Prestare la massima attenzione quando si taglia un albero teso. Questo può tornare alla sua normale posizione prima o dopo il taglio e colpire l'utente o il prodotto, nonché causare lesioni.

- Pulire uno spazio aperto su una delle estremità della zona di lavoro e avviare il lavoro da lì.
- Spostarsi seguendo uno schema regolare in tutta l'area di lavoro.

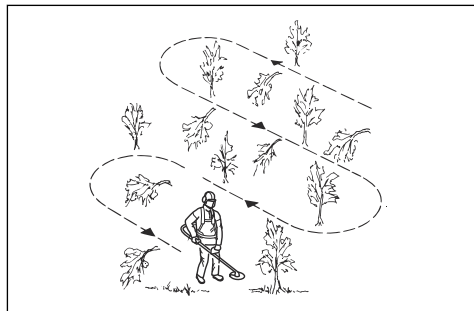

- Spostare il prodotto completamente a sinistra e a destra per sfoltire una larghezza di 4-5 m a volta.
- Sfoltire una lunghezza di 75 m prima di girarsi e tornare indietro. Portare la tanica di carburante con sé mentre si procede.
- Spostarsi in una direzione in cui non si attraversano fossati e ostacoli più del necessario.

- Spostarsi in una direzione in cui il vento faccia cadere la vegetazione tagliata nell'area sfoltita.

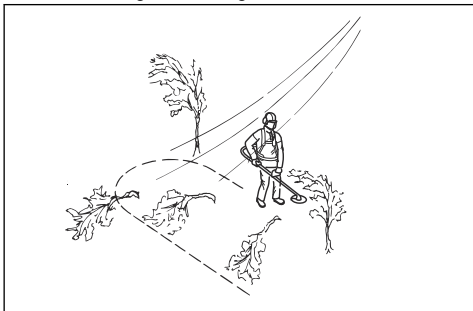

- Spostarsi lungo i terreni in pendenza, non verso l'alto e verso il basso.

Sfoltimento dell'erba con lama tagliaerba



ATTENZIONE: Non usare lame tagliaerba e coltelli per erba su parti legnose. Usare solo lame tagliaerba e coltelli per erba lunga o fitta.

- Spostare il prodotto da un lato all'altro.
- Iniziare a muoversi da destra a sinistra quando si taglia. Spostare il prodotto a destra prima di tagliare nuovamente.
- Tagliare con il lato sinistro della lama tagliaerba.

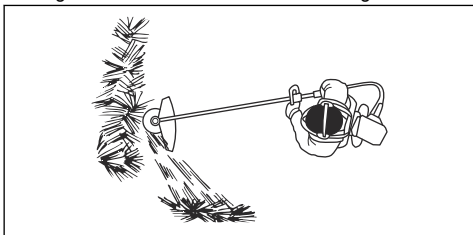

- Inclinare la lama tagliaerba a sinistra per far cadere l'erba su una riga. Ciò rende più facile la raccolta dell'erba.
- Mantenere una posizione stabile con i piedi divaricati.
- Spostarsi in avanti dopo ogni movimento verso destra e accertarsi nuovamente di avere una posizione stabile prima di tagliare ancora.
- Mantenere la coppa di sostegno contro il terreno con una leggera pressione e assicurarsi che la lama tagliaerba non urti contro il terreno.
- Rispettare queste istruzioni d'uso per diminuire il rischio che il materiale tagliato si avvolga attorno alla lama tagliaerba.
 - a) Accelerare al massimo.

- b) Non spostare la lama tagliaerba attraverso il materiale tagliato quando si sposta il prodotto da sinistra a destra.
- Prima di raccogliere il materiale tagliato, arrestare il motore e rimuovere il prodotto dal cinghiaggio. Posizionare il prodotto sul terreno.

Bordatura dell'erba con testina portafilo

Taglio dell'erba

1. Mantenere la testina portafilo a poca distanza dal terreno ed angolarla. Non spingere il filo del trimmer nell'erba.

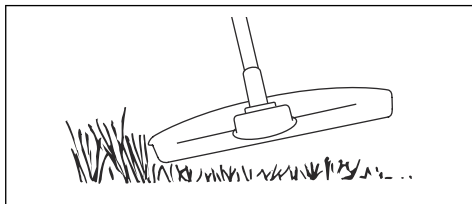

2. Ridurre la lunghezza del filo del trimmer di 10-12 cm / 4-4,75 in.
3. Diminuire il regime del motore per ridurre il rischio di danneggiare le piante.
4. Utilizzare l'80% dell'acceleratore durante il taglio dell'erba in prossimità di oggetti.

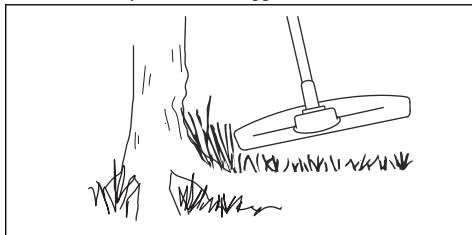

Per eliminare l'erba con una lama tagliaerba

1. Le lame e i coltelli tagliaerba non possono essere usati per i tronchi legnosi.
2. Per tutti i tipi di erba alta o robusta si usa la lama tagliaerba.
3. L'erba viene falciata con movimenti oscillanti lateralmente; il movimento da destra a sinistra costituisce il movimento di falciatura mentre il movimento da sinistra a destra è il movimento di ritorno. Lavorare col lato sinistro della lama (prendendo ad esempio l'orologio, la posizione sarebbe fra le 8 e le 12).
4. Inclinando leggermente la lama verso sinistra durante lo sfoltimento, l'erba forma un'andana che ne facilita la raccolta col rastrello.
5. Cercare di lavorare con movimenti ritmici. Assumere una posizione stabile con i piedi divaricati. Dopo il movimento di ritorno avanzare e riassumere una posizione stabile.

6. Fare in modo che la coppetta di sostegno si appoggi leggermente al terreno. La coppetta di sostegno serve a proteggere la lama dal contatto con il terreno.
7. Per evitare il rischio di materiale attorcigliato intorno alla lama, lavorare sempre a pieno acceleratore ed evitare il materiale appena tagliato nel tratto di ritorno.
8. Prima di raccogliere il materiale tagliato, spegnere il motore, sganciare il cinghiggio e appoggiare il prodotto sul terreno.

Taglio dell'erba

1. Assicurarsi che la linea del trimmer sia parallela al terreno durante il taglio dell'erba.

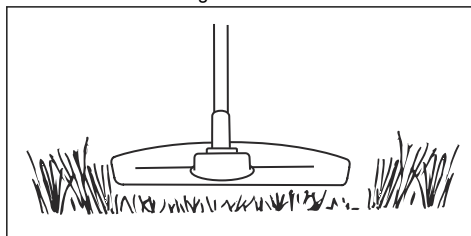

2. Non spingere la testina portafilo a terra. Ciò può causare danni al prodotto.
3. Spostare il prodotto da un lato all'altro quando si taglia l'erba. Utilizzare la velocità massima.

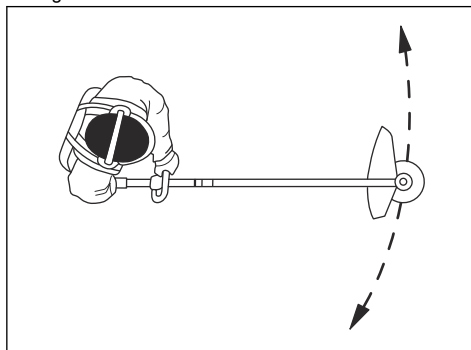

Rimozione dell'erba

Il flusso d'aria dal filo di taglio in rotazione del trimmer può essere utilizzata per rimuovere erba tagliata da un'area.

1. Mantenere la testina portafilo e il filo di taglio paralleli al terreno e sopra di esso.
2. Accelerare al massimo.
3. Spostare la testina portafilo da un lato all'altro e spazzare via l'erba.



AVVERTENZA: Pulire il coperchio della testina portafilo ogni volta che si monta un nuovo filo di taglio per prevenire lo sbilanciamento e le vibrazioni delle impugnature. Eseguire un controllo delle altre parti della testina portafilo e pulirla, se necessario.

Manutenzione

Introduzione



AVVERTENZA: Prima di svolgere la manutenzione, leggere e comprendere il capitolo relativo alla sicurezza.

Per tutti gli interventi di assistenza e riparazione sul prodotto, è necessaria una formazione specifica. La

nostra azienda garantisce la disponibilità di personale qualificato per le riparazioni e l'assistenza. Se non avete acquistato il prodotto presso un rivenditore dotato di officina, informatevi sull'ubicazione della più vicina officina autorizzata.

Programma di manutenzione

Manutenzione	Giornaliera	Una volta a settimana	Una volta al mese
Pulire la superficie esterna.	X		
Verificare la presenza di eventuali danni al cinghiaggio.	X		
Effettuare un controllo dell'impugnatura e del manubrio per accertarsi che siano collegati correttamente e che non siano danneggiati.	X		
Accertarsi che il blocco dell'acceleratore e l'acceleratore funzionino correttamente.	X		
Eseguire un controllo dell'interruttore di arresto per accertarsi che funzioni correttamente.	X		
Controllare che il gruppo di taglio non ruoti con il motore al minimo.	X		
Pulire il filtro dell'aria. Sostituirla se necessario.	X		
Accertarsi che la lama sia affilata e inserita correttamente al centro, verificare l'eventuale presenza di incrinature. Se la lama non è correttamente centrata, può causare danni al prodotto.	X		
Controllare se la protezione del gruppo di taglio presenta danni o incrinature. Sostituirla, se danneggiata.	X		
Controllare se la testina portafilo presenta danni o incrinature. Sostituirla, se danneggiata.	X		
Assicurarsi che i dadi e le viti siano serrati a fondo.	X		
Esaminare il motore, il serbatoio del carburante e le tubazioni del carburante per accertare eventuali perdite.	X		
Controllare la protezione di trasporto. Accertarsi che la lama non sia danneggiata e che la protezione di trasporto possa essere montata correttamente.	X		
Pulire il sistema di raffreddamento.		X	
Esaminare il motorino di avviamento e la corda di avviamento per rilevare eventuali danni.		X	
Controllare se le unità antivibranti presentano danni o incrinature.		X	
Pulire la superficie esterna della candela. Smontarla e controllare la distanza tra gli elettrodi. Regolare la distanza tra gli elettrodi portandola a quella corretta (vedere <i>Dati tecnici alla pagina 83</i>) o sostituire la candela. Accertarsi che la candela sia munita di un dispositivo di soppressione.		X	
Pulire la superficie esterna del carburatore e la zona circostante.		X	
Controllare il riduttore angolare per accertarsi che sia riempito per $\frac{3}{4}$ di lubrificante. Rabboccare con grasso speciale se necessario.		X	
Pulire o sostituire la retina parascintille della marmitta.		X	
Controllare che il filtro del carburante non sia sporco e che il tubo pescante non presenti incrinature o altri difetti. Sostituirla se necessario.			X
Effettuare un controllo di tutti i cavi e i collegamenti.			X
Controllare che la frizione, le molle della frizione e il tamburo della frizione non siano usurati. Se è necessario sostituire 1 o più di questi gruppi, rivolgersi al proprio centro assistenza.			X

Manutenzione	Giornaliera	Una volta a settimana	Una volta al mese
Sostituire la candela. Accertarsi che la candela sia munita di un dispositivo di soppressione.			X
Esaminare ed eventualmente pulire la retina parascintille della marmitta.			X

Regolazione del regime minimo



AVVERTENZA: Leggere le avvertenze nel capitolo Sicurezza prima di avviare il prodotto. Vedere *Sicurezza alla pagina 60*.



AVVERTENZA: Se il gruppo di taglio ruota con il motore al minimo sarà necessario ruotare la vite a T di regolazione del minimo in senso antiorario fino all'arresto del gruppo di taglio.

1. Accertarsi che il filtro dell'aria sia pulito.
2. Accertarsi che il coperchio del filtro dell'aria sia in posizione.
3. Controllare la vite a T di regolazione del minimo.
4. Girare la vite a T di regolazione del minimo in senso orario fino a quando il gruppo di taglio non comincia a ruotare.

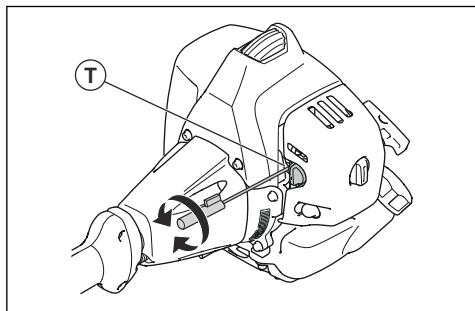

5. Girare poi la vite in senso antiorario fino a quando il gruppo di taglio si arresta.



AVVERTENZA: Se il gruppo di taglio non si ferma quando si regola il regime del motore al minimo, rivolgersi al più vicino centro assistenza. Non usare il prodotto prima di aver eseguito le necessarie regolazioni o riparazioni.

6. Accertarsi che il motore giri regolarmente in tutte le posizioni.

Pulire del sistema di raffreddamento



ATTENZIONE: Se il sistema di raffreddamento è sporco o ostruito, provoca il surriscaldamento del prodotto, con conseguenti danni.

Il sistema di raffreddamento comprende quanto segue:

- Alette di raffreddamento del cilindro (A)
- Presa d'aria (B).

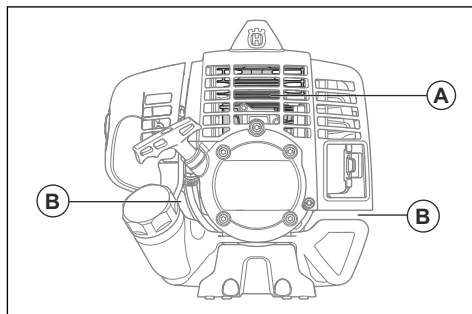

- Accertarsi che il sistema di raffreddamento non sia sporco o ostruito.
- Pulire il sistema di raffreddamento con una spazzola settimanalmente o più spesso se le condizioni lo richiedono.

Pulizia del filtro dell'aria.



ATTENZIONE: Un filtro dell'aria danneggiato deve essere sempre sostituito.

Se si utilizza un filtro dell'aria per un periodo di tempo prolungato, non può essere completamente pulito. Sostituire il filtro dell'aria a intervalli regolari.

1. Rimuovere il filtro dell'aria e il relativo coperchio.

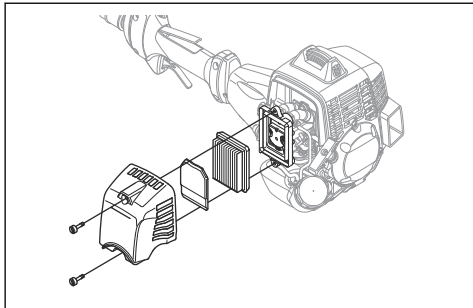

2. Pulire il filtro dell'aria con aria compressa.
3. Pulire la superficie interna del coperchio del filtro. Utilizzare aria compressa o una spazzola.
4. Accertarsi che il filtro sia asciutto.

Filtro del carburante

Quando non arriva più carburante al motore, controllare che il foro per l'aria nel tappo del serbatoio del carburante e il filtro del carburante (A) non siano intasati.

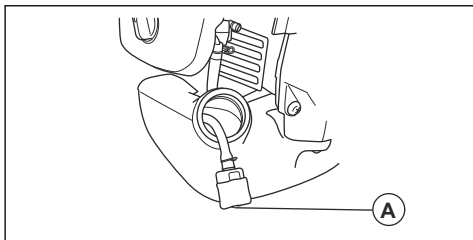

Riduttore angolare

Il riduttore angolare è stato riempito per $\frac{3}{4}$ di grasso in fabbrica. Prima di usare il prodotto, verificare che il livello di grasso non sia cambiato. Se fosse necessario rabboccare, usare Husqvarna grasso speciale. Non cambiare il grasso nel riduttore angolare. Affidare la riparazione del riduttore angolare al personale addetto alla manutenzione.

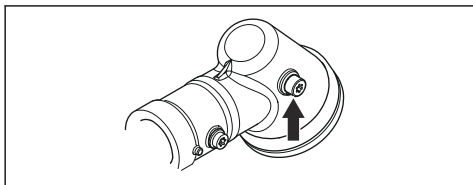

Per esaminare la candela



ATTENZIONE: Usare candele originali o del tipo raccomandato. Un tipo di candela errato può danneggiare il prodotto.

- Controllare la candela nel caso in cui il motore giri a bassa potenza, risulti difficile da avviare o non funzioni correttamente al regime minimo.
- Per ridurre il rischio di accumulo di materiale superfluo sugli elettrodi delle candele, osservare le seguenti istruzioni:
 - a) Accertarsi che il regime minimo sia regolato correttamente.
 - b) Accertarsi che la miscela sia corretta.
 - c) Accertarsi che il filtro dell'aria sia pulito.
- Se la candela è incrostata, pulirla e controllare che la distanza tra gli elettrodi sia corretta; vedere *Dati tecnici alla pagina 83*.

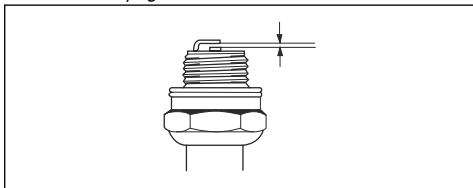

- Sostituire la candela secondo necessità.

Per regolare il motore

Se il motore non funziona correttamente, seguire queste istruzioni.

1. Fissare un gruppo di taglio approvato, vedi *Accessori alla pagina 84*.
2. Avviare il motore.
3. Utilizzare il prodotto in condizioni normali per 3 minuti.
4. Sollevare il gruppo di taglio in aria e accelerare al massimo per 30 secondi. Se si sta utilizzando una testina portafilo, assicurarsi che la linea del trimmer sia tagliata alla lunghezza corretta dalla protezione della lama.

Nota: Non tagliare erba o rami durante questo passaggio.

5. Per assicurarsi che il motore funzioni correttamente, utilizzare il prodotto in condizioni normali.
6. Se il motore non funziona correttamente, ripetere i passaggi 4 e 5 per altre 3 volte.
7. Se il motore non funziona correttamente dopo aver effettuato tutti questi passaggi, far regolare/riparare il prodotto al concessionario Husqvarna.

Per affilare il coltello per erba e la lama tagliaerba



AVVERTENZA: Spegner il motore. Usare guanti protettivi.

- Per affilare il coltello per erba o la lama tagliaerba in modo corretto, fare riferimento alle istruzioni fornite con il gruppo di taglio.
- Affilare in modo uguale tutti i taglienti per mantenere l'equilibrio.
- Utilizzare una lima piatta a taglio semplice.

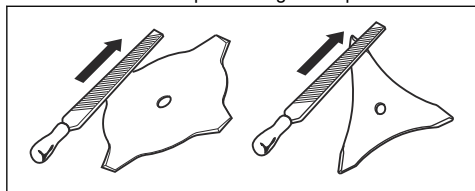

AVVERTENZA: Gettare sempre le lame danneggiate. Non tentare di raddrizzare una lama piegata o storta e utilizzarla di nuovo.

Lubrificazione dell'albero di trasmissione flessibile

1. Tirare verso l'alto la manopola e rimuovere il manicotto dell'albero di trasmissione dal coperchio della frizione.

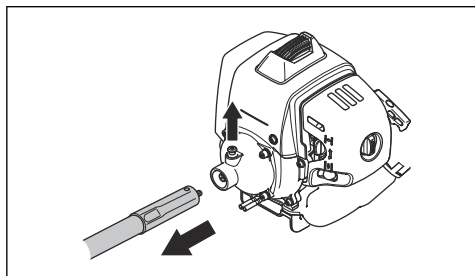

- a) Scuotere o estrarre l'albero di trasmissione dal relativo manicotto.

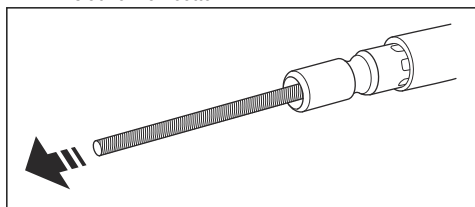

2. Lubrificare l'albero di trasmissione.

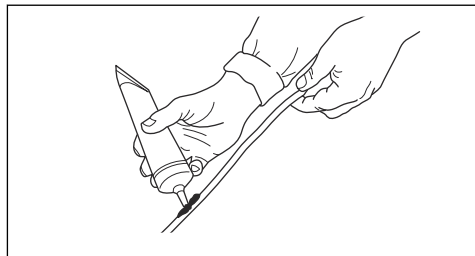

3. Spingere e ruotare l'albero di trasmissione contemporaneamente per rimetterlo nel manicotto dell'albero di trasmissione. Mantenere circa 10 mm / 0,40 in. dell'albero di trasmissione all'esterno del bordo del manicotto dell'albero di trasmissione.

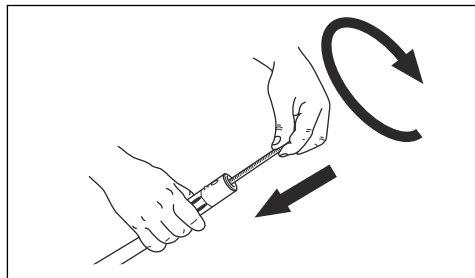

4. Allineare il foro del manicotto dell'albero di trasmissione alla manopola sul coperchio della frizione.

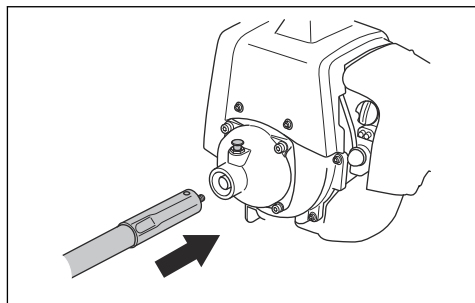

5. Spingere e ruotare l'albero di trasmissione allo stesso tempo per fissarlo.

Anomalie di funzionamento

Il motore non si avvia

Controllo	Possibile causa	Procedimento
Interruttore di arresto.	Verificare che l'interruttore di arresto sia in posizione di arresto.	Affidare la sostituzione dell'interruttore di arresto a un'officina autorizzata.
Ganci del motorino di avviamento.	I ganci del motorino di avviamento non possono muoversi liberamente.	Rimuovere il coperchio del motorino di avviamento e pulire la zona circostante i ganci. Vedere <i>Panoramica del prodotto alla pagina 58</i> .
		Chiedere aiuto a un'officina autorizzata.
Serbatoio carburante.	Tipo di carburante non adatto.	Svuotare il serbatoio del carburante e sostituire con carburante corretto.
Candela.	La candela è sporca o umida.	Accertarsi che la candela sia asciutta e pulita.
	La distanza tra gli elettrodi della candela è errata.	Pulire la candela. Assicurarsi che la distanza tra gli elettrodi sia corretta. Accertarsi che la candela sia munita di un dispositivo di soppressione.
		Fare riferimento ai Dati tecnici per informazioni sulla corretta distanza tra gli elettrodi.
	La candela è allentata.	Serrare la candela.

Il motore si avvia ma si arresta nuovamente

Controllo	Possibile causa	Procedimento
Serbatoio del carburante	Tipo di carburante non adatto.	Svuotare il serbatoio del carburante e sostituire con carburante corretto.
Filtro dell'aria	Il filtro dell'aria è ostruito.	Pulire il filtro dell'aria.

Trasporto e rimessaggio

- Il rimessaggio e il trasporto del prodotto e del carburante devono essere eseguiti in modo da evitare che eventuali perdite o vapori vengano a contatto con scintille o fiamme aperte, generate ad esempio da macchine elettriche, motori elettrici, contatti/interruttori o caldaie.
- Per il rimessaggio e il trasporto del carburante utilizzare recipienti adeguati ed omologati per tale scopo.
- In caso di rimessaggio del prodotto per un periodo prolungato il serbatoio del carburante va svuotato. Per lo smaltimento del carburante rimanente rivolgersi al più vicino distributore di benzina.

- Scaricare il serbatoio nei contenitori adeguati e in un'area ben ventilata.
- Accertarsi che il prodotto sia ben pulito e che sia stato sottoposto a tutte le operazioni di assistenza prima di ogni rimessaggio a lungo termine.
- Durante il trasporto e il rimessaggio del prodotto, la protezione di trasporto deve essere sempre montata sul gruppo di taglio.
- Mettere in sicurezza l'unità durante il trasporto.
- Prevenire l'avviamento involontario staccando sempre il cappuccio dalla candela in occasione di lunghi periodi di rimessaggio, se il prodotto resta incustodito e prima di effettuare qualsiasi intervento di assistenza.
- Lasciare che il prodotto si raffreddi prima del rimessaggio.

Trasporto e rimessaggio

- Fare raffreddare sempre il prodotto prima del rimessaggio.
- Per trasportare e conservare il prodotto e il carburante, accertarsi che non vi siano perdite o fumi. Scintille o fiamme aperte, provocate ad esempio da dispositivi elettrici o caldaie, possono innescare un incendio.
- Utilizzare sempre contenitori approvati per la conservazione e il trasporto del carburante.
- Svuotare il carburante prima del trasporto o prima di lunghi periodi di rimessaggio. Smaltire il carburante presso un apposito centro di smaltimento.
- Fissare la protezione di trasporto durante il trasporto e lo stoccaggio.
- Rimuovere il cappuccio dalla candela.
- Fissare il prodotto durante il trasporto. Assicurarsi che non si possa spostare.
- Pulire ed effettuare la manutenzione del prodotto prima di lunghi periodi di stoccaggio.

Dati tecnici

Dati tecnici

	553RBX
Motore	
Cilindrata, cm ³	50,6
Regime minimo, giri/min	2800
Regime di massima raccomandato, giri/min	13000
Regime albero in uscita, giri/min	9285
Potenza max. motore a norma ISO 8893, kW/hp @ giri/min.	2,3 / 3,1 @ 9500
Marmitta con convertitore catalitico	No
Impianto di accensione	
Candela	NGK CMR7H
Distanza tra gli elettrodi, mm	0,6-0,7
Carburante e sistema di lubrificazione	
Capacità del serbatoio del carburante, l/cm ³	0,8/800
Peso	
Escluso carburante, gruppo di taglio e protezione, kg	12,1

	553RBX
Emissioni di rumore⁷	
Livello potenza acustica, misurato dB(A)	115
Livello di potenza acustica, garantito L _{WA} dB(A)	118
Livelli di rumorosità⁸	
Livello di pressione acustica equivalente rispetto all'udito dell'operatore, misurato in base alle norme EN/ISO 11806 e ISO 22868, dB(A), min/max	
Equipaggiato con testina portafilo (originale)	103
Equipaggiato con lama tagliaerba (originale)	102
Livelli di vibrazioni⁹	
Livelli di vibrazione equivalenti ($a_{hv,eq}$) all'impugnatura, misurati in base alle norme EN ISO 11806 e ISO 22867, in m/s ²	
Equipaggiato con testina portafilo, sinistra/destra	3,3/2,7
Equipaggiato con lama tagliaerba (originale)	5,3/3,4

Accessori

Accessori

Accessori omologati	Tipo di accessori	Protezione gruppo di taglio n° codice
Lama/coltello tagliaerba	Multi 300-3 (Ø 300, 3 denti)	537 33 16-03
	Multi 255-3 (Ø 255, 3 denti)	537 33 16-03
	Multi 275-4 (Ø 275, 4 denti)	537 33 16-03
	Multi 330-2 (Ø 330, 2 denti)	537 33 16-03
Coltelli in plastica	Tricut Ø 300 mm (le singole lame hanno il n° codice 531 01 77-15)	537 33 16-03
Testina portafilo	T35, T35X (Ø filo 2,4 - 3,0 mm)	537 33 16-03
	S35 (Ø filo 2,4 - 3,0 mm)	537 33 16-03
	T45x (Ø filo 2,7 - 3,3 mm)	537 33 16-03
	S II	537 33 16-03

⁷ Emissioni di rumore nell'ambiente misurate come potenza sonora (L_{WA}) in base alla direttiva CE 2000/14/CE. Il livello di potenza acustica riportato per il macchinario è stato misurato con il gruppo di taglio originale che emette il livello massimo. La differenza tra potenza acustica misurata e garantita è che la potenza acustica garantita comprende anche la dispersione nel risultato di misurazione e le variazioni tra le diverse macchine dello stesso modello come da Direttiva 2000/14/CE.

⁸ I dati riportati per il livello di pressione acustica equivalente hanno una dispersione statistica tipica (deviazione standard) di 1 dB(A).

⁹ I dati riportati per il livello di vibrazioni presentano una dispersione statistica tipica (deviazione standard) di 1 m/s².

Accessori omologati	Tipo di accessori	Protezione gruppo di taglio n° codice
Coppa di sostegno	Fissa	-

Dichiarazione CE di conformità

Dichiarazione di conformità CE

Husqvarna AB, SE-561 82 Huskvarna, Svezia, tel.: +46-36-146500, dichiara con la presente che il decespugliatore **Husqvarna 553RBX**, a partire dai numeri di serie 2016 (l'anno viene evidenziato nella targhetta dati di funzionamento seguito dal numero di serie) è conforme alle disposizioni della DIRETTIVA DEL CONSIGLIO:

- del 17 maggio 2006 "sulle macchine" **2006/42/CE**.
- del 26 febbraio 2014 "sulla compatibilità elettromagnetica" **2014/30/EU**.
- dell'8 maggio 2000 "sull'emissione di rumore nell'ambiente" **2000/14/EC**. Valutazione della conformità eseguita ai sensi dell'Allegato V. Per informazioni sulle emissioni di rumore, fare riferimento a *Dati tecnici alla pagina 83*.
- dell'8 giugno 2011 sulla "restrizione dell'uso di determinate sostanze pericolose nelle apparecchiature elettriche ed elettroniche" 2011/65/UE.

Sono state applicate le seguenti norme:

EN ISO 12100:2010, CASPER 12:2009, ISO 14982:1998, EN ISO 11806-1:2011, EN ISO 11806-2:2011, EN 50581:2012

RISE SMP Svensk Maskinprovning AB, Box 7035, SE-750 07 Uppsala, Svezia, ha eseguito il controllo-tipo facoltativo per conto della Husqvarna AB.

Il certificato reca il numero: **SEC/12/2344**

Huskvarna 2016-03-30



Per Gustafsson, Responsabile sviluppo (rappresentante autorizzato per Husqvarna AB e responsabile della documentazione tecnica).

Contenido

Introducción.....	87	Resolución de problemas.....	111
Seguridad.....	89	Transporte y almacenamiento.....	111
Instrucciones de seguridad para el mantenimiento.....	96	Transporte y almacenamiento.....	112
Seguridad en el uso del combustible.....	97	Datos técnicos.....	112
Montaje.....	97	Datos técnicos.....	112
Funcionamiento.....	101	Accesorios.....	113
Mantenimiento.....	107	Declaración CE de conformidad.....	115

Introducción

Descripción del producto

Este producto es una desbrozadora con motor de combustión.

Trabajamos constantemente para mejorar la seguridad y la eficiencia durante el uso del producto. Póngase en contacto con su distribuidor para obtener más información.

Uso previsto

Utilice el producto con una hoja para hierba o un cabezal de corte para cortar distintos tipos de

vegetación. No utilice el producto para otras tareas diferentes a cortar o desbrozar hierba.

Nota: El uso podría estar regulado por los reglamentos nacionales o locales. Observe los reglamentos indicados.

Utilice el producto solo con accesorios homologados por el fabricante. Consulte *Accesorios en la página 113*.

Descripción del producto

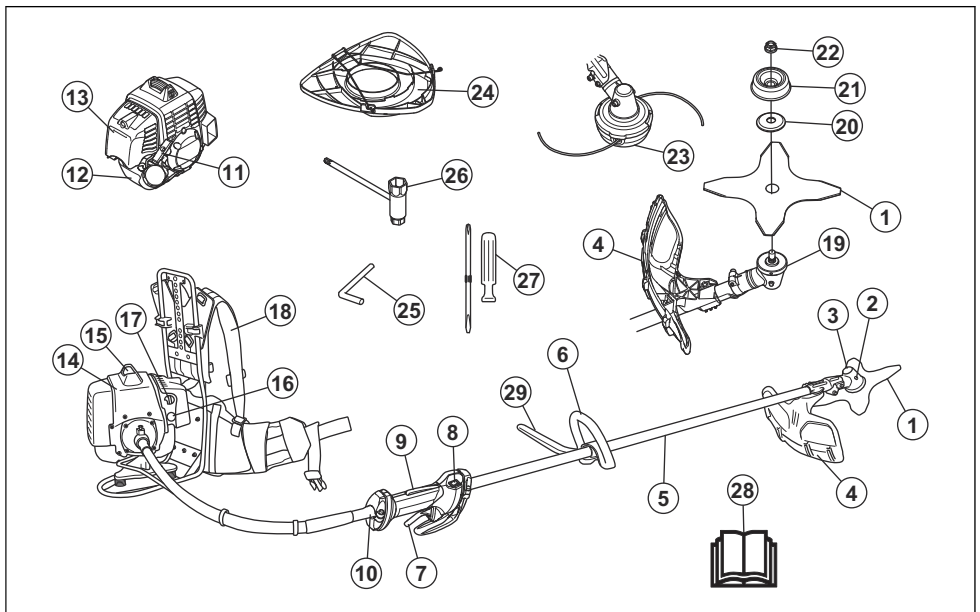

1. Cuchilla
2. Recarga de lubricante, engranaje angulado
3. Engranaje angulado
4. Protección del equipo de corte
5. Tubo
6. Mango cerrado
7. Acelerador
8. Botón de parada
9. Bloqueo del acelerador
10. Acoplamiento flexible del eje propulsor
11. Empuñadura de la cuerda de arranque
12. Depósito de combustible
13. Tapa del filtro de aire
14. Cubierta del cilindro
15. Capuchón de encendido y bujía
16. Perilla de la bomba de combustible
17. Control del estrangulador
18. Arnés
19. Pieza de arrastre
20. Brida de apoyo
21. Cazoleta de apoyo
22. Contratuercas
23. Cabezal de corte
24. Protección para transportes
25. Pasador de seguridad
26. Llave de cubo
27. Destornillador
28. Manual de usuario
29. Asa



Mantenga siempre a las personas y animales a una distancia mínima de 15 m/50 pies durante el funcionamiento del producto.



Existe riesgo de lanzada de hoja si el equipo de corte entra en contacto con un objeto que no pueda cortar inmediatamente. El producto puede cortar partes del cuerpo. Mantenga siempre a las personas y animales a una distancia mínima de 15 m/50 pies durante el funcionamiento del producto.



Las flechas muestran el límite de la posición del manillar.



Estrangulador.



Perilla de la bomba de combustible.



Utilice guantes protectores homologados.



Utilice botas de trabajo antideslizantes.



Las emisiones sonoras en el entorno hacen referencia a la directiva de la Comunidad Europea. Las emisiones del producto se indican en el capítulo Datos técnicos y en la etiqueta.



Mantenga todas las partes del cuerpo alejadas de las superficies calientes.

aaaassxxxx

La placa de características muestra el número de serie. **aaaa** es el año de fabricación y **ss** es la semana de fabricación.

Símbolos que aparecen en el producto



ADVERTENCIA: Tenga cuidado y utilice el producto correctamente. Este producto puede ocasionar lesiones graves o mortales tanto al operador como a cualquier otra persona.



Lea atentamente el manual de usuario y asegúrese de que entiende las instrucciones antes de utilizar este producto.



Utilice un casco protector si trabaja en un lugar donde puedan caerle objetos. Utilice protectores auriculares homologados y protección ocular homologada.



Velocidad máxima del eje de salida.



El producto cumple con las directivas CE vigentes.



El producto puede provocar que los objetos salgan despedidos y esto puede causar lesiones.

Nota: Los demás símbolos/etiquetas que aparecen en el producto corresponden a requisitos de homologación específicos en otras zonas comerciales.



ADVERTENCIA: La manipulación del motor anula la homologación de la UE de este producto.

Seguridad

Definiciones de seguridad

Las advertencias, precauciones y notas se utilizan para destacar información especialmente importante del manual.



ADVERTENCIA: Indica un riesgo de lesiones o incluso de muerte del usuario o de las personas cercanas si no se respetan las instrucciones del manual.



PRECAUCIÓN: Indica un riesgo de daños en el producto, otros materiales o el área adyacente si no se respetan las instrucciones del manual.

Nota: Se usa para proporcionar más información necesaria en una situación determinada.

Instrucciones generales de seguridad



ADVERTENCIA: Lea las siguientes instrucciones de advertencia antes de utilizar el producto.

- Una desbrozadora, quita arbustos o recortadora puede ser una herramienta peligrosa si se utiliza de manera errónea o descuidada, y puede provocar daños graves o mortales al usuario o a otras personas. Es sumamente importante que lea y comprenda el contenido de este manual de instrucciones.
- Bajo ninguna circunstancia debe modificarse la configuración original del producto sin autorización del fabricante. No utilice nunca un producto que haya sido modificado de modo que ya no coincida con la configuración original y utilice siempre accesorios originales. Las modificaciones y/o la utilización de accesorios no autorizadas pueden ocasionar accidentes graves o incluso la muerte del operario o de terceros.
- En el interior del silenciador hay sustancias químicas que pueden ser cancerígenas. Evitar el contacto con estas sustancias si se daña el silenciador.
- Este producto genera un campo electromagnético durante el funcionamiento. Este campo magnético puede, en determinadas circunstancias, interferir con implantes médicos activos o pasivos. Para reducir el riesgo de que se den condiciones que provocarían lesiones graves o letales, las personas

que utilizan implantes médicos deben consultar con su médico y con el fabricante del implante antes de poner en marcha este producto.

Instrucciones de seguridad para el montaje



ADVERTENCIA: Lea detenidamente, entienda y cumpla estas instrucciones antes de utilizar el producto.

- Retire el sombrerete de la bujía antes de montar el producto.
- Utilice guantes protectores homologados.
- Cuando utilice una hoja de sierra o una hoja para hierba, asegúrese de equipar el producto con el manillar, la protección de la hoja y el arnés adecuados.
- Una protección defectuosa o incorrecta puede causar lesiones. No utilice un accesorio de corte que no disponga de una protección homologada.
- Fije la cubierta del embrague y el eje correctos antes de poner en marcha el producto para evitar que el embrague se caiga.
- Asegúrese de montar la cubierta y el eje correctos antes de poner en marcha el motor.
- El disco de arrastre y la brida de apoyo deben acoplarse correctamente en el orificio central del equipo de corte. Un equipo de corte mal acoplado puede provocar lesiones o la muerte.
- Para utilizar el producto de forma segura y evitar daños al usuario o a otras personas, el producto debe estar bien sujeto con el arnés.

Equipo de protección personal



ADVERTENCIA: Lea las siguientes instrucciones de advertencia antes de utilizar el producto.

- Para trabajar con el producto, debe utilizar siempre un equipo de protección personal homologado. El equipo de protección personal no elimina completamente el riesgo de lesiones, pero reduce la gravedad de las lesiones en caso de accidente. Deje que el distribuidor le ayude a seleccionar el equipo adecuado.

- Use un casco protector cuando exista el riesgo de que caigan objetos.

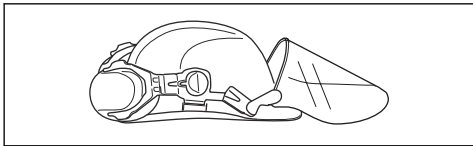

- Use protectores auriculares homologados con suficiente capacidad de reducción sonora. La exposición prolongada al ruido puede causar daños crónicos en el oído.

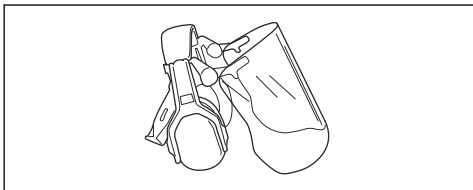

- Utilice protección ocular homologada. Si se utiliza visor, deben utilizarse también gafas protectoras homologadas. Por gafas protectoras homologadas se entienden las que cumplen con la norma ANSI Z87.1 para EE. UU. o EN 166 para países de la UE.

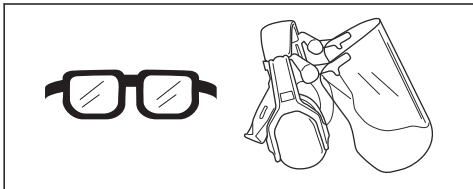

- Utilice guantes cuando sea necesario, por ejemplo, para el montaje, inspección o limpieza del equipo de corte.

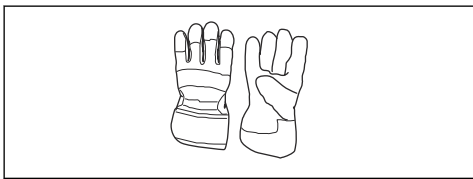

- Utilice botas antideslizantes y seguras.



- Use indumentaria de material resistente. Use siempre pantalones largos y gruesos, y mangas largas. No lleve ropa suelta que pueda quedar

atrapada en los arbustos y ramas. No trabaje con joyas, pantalones cortos, sandalias ni los pies descalzos. Recójase el pelo por encima de los hombros.

- Mantenga el equipo de primeros auxilios cerca.



Dispositivos de seguridad en el producto

Para obtener más información sobre la ubicación de los dispositivos de seguridad, consulte *Descripción del producto en la página 87*.



ADVERTENCIA: Lea las siguientes instrucciones de advertencia antes de utilizar el producto.

- No utilice un producto que tenga dispositivos de seguridad defectuosos. Realice una comprobación y el mantenimiento de los dispositivos de seguridad con frecuencia. Si los dispositivos de seguridad están defectuosos, hable con su taller de servicio Husqvarna.
- No realice ninguna modificación en los dispositivos de seguridad. No utilice el producto si las cubiertas de protección, los interruptores de seguridad u otros dispositivos de protección no están instalados o están dañados.
- Para todos los trabajos de mantenimiento y reparación del producto, sobre todo de los dispositivos de seguridad, es necesario realizar una formación especial. Si los dispositivos de seguridad no superan las comprobaciones indicadas en el manual de usuario, acuda a un taller de servicio. Le ofrecerán un servicio y reparaciones de calidad profesional. Si su distribuidor no es un taller de servicio, pídale información sobre el taller de servicio más cercano.
- No utilice un equipo de corte si no está equipado con una protección homologada y debidamente montada. Consulte *Accesorios en la página 113*.

Instrucciones de seguridad para el funcionamiento



ADVERTENCIA: Lea las siguientes instrucciones de advertencia antes de utilizar el producto.

- No utilice nunca un arnés con el desprendimiento de emergencia dañado. Al trabajar con una desbrozadora, ésta siempre debe engancharse firmemente en el arnés. De lo contrario, no podrá

- controlar la desbrozadora de manera segura y podría lesionarse o lesionar a otros.
- Sujete siempre el producto con ambas manos. Mantenga el producto en el lado derecho del cuerpo. Mantenga el equipo de corte por debajo de la cintura. Conecte el producto al anillo de suspensión del arnés. Mantenga todas las partes del cuerpo lejos de las superficies calientes. Mantenga todas las partes del cuerpo lejos del equipo de corte giratorio.
 - Antes de usar el producto, conozca la diferencia entre desbroce forestal, desbroce de hierba y recorte de hierba.
 - No utilice nunca un producto que haya sido modificado de modo que ya no coincida con la configuración original.
 - No utilice nunca un producto defectuoso. Lleve a cabo las comprobaciones de seguridad y siga las instrucciones de mantenimiento y servicio de este manual. Algunas medidas de mantenimiento y servicio deben ser efectuadas por especialistas formados y cualificados. Consulte la sección *Mantenimiento en la página 107*.
 - Utilice el equipo de protección personal. Consulte la sección *Equipo de protección personal en la página 89*.
 - No trabaje en condiciones atmosféricas desfavorables como niebla cerrada, lluvia intensa, vientos fuertes, frío intenso, etc. Trabajar con mal tiempo es fatigoso y puede crear situaciones peligrosas, como terreno resbaladizo, cambio imprevisto de la dirección de caída del material cortado, etc.
 - Sea sumamente cuidadoso al cortar en árboles en tensión. Un árbol en tensión puede, tanto antes como después de terminar de cortar, volver a su posición normal. Si el usuario o el corte están mal ubicados, el árbol puede golpear al usuario o a la máquina y hacerle perder el control. Las dos situaciones pueden ocasionar daños personales graves.
 - Los únicos accesorios que pueden utilizarse con esta unidad de motor son los equipos de corte que recomendamos. Consulte la sección *Accesorios en la página 113*.
 - Cuidado con los objetos que salen despedidos. Se debe utilizar siempre protección ocular homologada. No se incline nunca sobre la protección del equipo de corte. La máquina puede despedir piedras, basura, etc. contra los ojos y causar ceguera o heridas graves.
 - No utilice nunca el producto si está cansado o enfermo, si ha bebido alcohol o ingerido otras drogas, o si utiliza algún medicamento que pueda afectar la visión, el juicio o la coordinación.
 - La exposición prolongada al ruido puede causar daños crónicos en el oído. Utilice siempre unos protectores auriculares homologados.
 - Al usar protectores auriculares, debe poder escuchar las señales de advertencia y la voz de alguien que hable en voz alta. Quítense siempre los protectores auriculares en cuanto se detenga el motor.
 - Lleve a cabo una inspección general del producto antes de su uso. Consulte la sección *Descripción del producto en la página 87*.
 - No utilice el producto si se modifica o está defectuoso.
 - Verifique que el sombrerete de bujía y el cable de encendido estén en perfecto estado para evitar el riesgo de descarga eléctrica.
 - Observe las inmediaciones del lugar de trabajo para verificar que ninguna persona, ningún animal ni ningún objeto puedan afectar negativamente a la seguridad durante el uso del producto.
 - Observe las inmediaciones del lugar de trabajo para verificar que ninguna persona ni ningún animal puedan entrar en contacto con el equipo de corte ni sufrir el impacto de cualquier objeto que haya salido despedido por el efecto del equipo de corte.
 - Examine la zona de trabajo. Quite todos los materiales sueltos como piedras, cristales rotos, clavos, alambres y cuerdas que puedan salir despedidos o enredarse en el equipo de corte.
 - No utilice el producto en una situación o en un lugar donde no pueda recibir ayuda en caso de accidente.
 - No utilice el producto sin protección.
 - Mientras trabaje, asegúrese de que las personas o animales guarden una distancia mínima de 15 m/50 pies. Mire siempre detrás de usted antes de dar la vuelta con el producto. Detenga el producto de inmediato si una persona o un animal entran dentro del radio de seguridad de 15 m/50 pies. Si hay más de un usuario trabajando en el mismo lugar, debe establecerse una distancia de seguridad mínima entre ellos de 15 m/50 o igual al doble de la altura del árbol.
 - Asegúrese de que se pueda mover de forma segura y mantener una posición estable y segura. Examine el área a su alrededor en busca de posibles obstáculos como raíces, piedras, ramas y zanjas. Tenga cuidado cuando trabaje en pendientes.
 - No se estire demasiado. Mantenga una posición estable y equilibrada en todo momento.
 - Antes de poner en marcha el producto, colóquelo sobre una superficie plana, a una distancia mínima de 3 m del punto de repostaje y del combustible. Asegúrese de que no haya objetos cerca ni en contacto con el equipo de corte.
 - Si el equipo de corte gira con el motor a ralentí, lleve el producto a un taller de servicio para que lo ajuste. No utilice el producto hasta que no esté regulado o reparado.
 - Tenga cuidado con los objetos que salen despedidos. Utilice siempre protección ocular homologada y manténgase alejado de la protección del equipo de corte. Las piedras y otros objetos pequeños pueden salir despedidos e impactar en los ojos; esto puede causar ceguera u otras lesiones.

- No apoye el producto con el motor en marcha sin tenerlo bajo control.
- No retire el material cortado ni permita que otras personas lo retiren con el motor en marcha o el equipo de corte en funcionamiento; esto puede dar lugar a lesiones graves.
- Durante el uso y poco después, el engranaje angulado puede estar caliente. El contacto con el mismo puede ocasionar quemaduras.
- Pare siempre el motor y asegúrese de que el equipo de corte no gire antes de quitar el material enredado alrededor del eje de la hoja o atrapado entre la protección y el equipo de corte. El equipo de corte continúa girando incluso después de haber soltado el acelerador. Asegúrese de que el equipo de corte se ha detenido completamente y desconecte el sombrerete de bujía antes de comenzar a trabajar.
- Tenga cuidado al retirar material alrededor del equipo de corte. El engranaje angulado se calienta durante el funcionamiento y puede provocar quemaduras.
- Los gases de escape del motor están calientes y pueden contener chispas. Riesgo de incendio. Tenga cuidado si hay material seco e inflamable cerca.
- Pare el motor antes de cambiar a otro lugar de trabajo. Coloque siempre la protección para transporte antes de mover el equipo.
- No use nunca el producto en interiores o en espacios sin ventilación adecuada. Los gases de escape contienen monóxido de carbono, un gas inodoro, tóxico y altamente peligroso que puede producir la muerte por asfixia o intoxicación por monóxido de carbono.
- No permita nunca que los niños utilicen el producto ni que permanezcan cerca de este. Dado que el interruptor de parada del producto tiene retorno por muelle y se puede arrancar con poca velocidad y fuerza en la empuñadura de arranque, incluso los niños pequeños pueden, en determinadas circunstancias, lograr la fuerza necesaria para arrancar el producto. Ello puede comportar riesgo de daños personales graves. Por consiguiente, quite el sombrerete de bujía cuando vaya a dejar la máquina sin vigilar.
- La sobreexposición a las vibraciones puede provocar problemas circulatorios y dolencias de carácter nervioso, especialmente en personas con patologías circulatorias. Acuda a un médico si nota síntomas que puedan relacionarse con la sobreexposición a las vibraciones. Ejemplos de tales síntomas son la pérdida de sensibilidad, el hormigueo, las «punzadas», el dolor, la pérdida o reducción de la fuerza normal o los cambios en el color y la superficie de la piel. Estos síntomas se presentan normalmente en dedos, manos y muñecas. El riesgo puede ser mayor a bajas temperaturas.
- Compruebe el montaje y ajuste del equipo de corte.
- Cuando se vea en una situación insegura para continuar el trabajo, debe consultar a un experto. Póngase en contacto con su distribuidor o taller de servicio.
- Evite todo uso para el cual no se sienta suficientemente calificado.
- No use el producto a no ser que sea capaz de pedir ayuda en caso de accidente.
- Un equipo de corte defectuoso o una hoja mal afilada aumentan el riesgo de reculadas.
- Los productos equipados con hojas de sierra u hojas para hierba pueden ser despedido lateralmente con violencia cuando la hoja entra en contacto con un objeto fijo. A este efecto se le llama lanzada de hoja. Una lanzada de hoja puede tener violencia suficiente para lanzar el producto o al usuario en cualquier dirección, e incluso hacer perder el control del producto. La lanzada de hoja se puede producir inadvertidamente si el producto toca un obstáculo, se para o se adhiere. La lanzada de hoja tiene mayores probabilidades de ocurrir en zonas en las que es difícil ver el material que se corta.
- Evite cortar con la zona de corte de la hoja entre las 12 y 3 horas. Por la velocidad de rotación de la hoja pueden producirse reculadas justo en esta zona de corte de la hoja, cuando se intenta cortar troncos más gruesos.
- La obturación de la rejilla produce el sobrecalentamiento del motor, con el riesgo consiguiente de averías graves. Lo mismo rige para la marcha en ralentí. Su contacto puede quemar la piel. Tenga en cuenta el peligro de incendio.
- Utilice solamente el equipo de corte con la protección recomendada. Consulte la sección *Accesorios en la página 113*.

Comprobación del bloqueo del acelerador

El bloqueo del acelerador fija el acelerador en la posición de ralentí para evitar que se accione accidentalmente. Al soltar el mango del acelerador y el bloqueo del acelerador, ambos regresan a sus posiciones iniciales.

1. Presione el bloqueo del acelerador (A). Asegúrese de que el acelerador (B) se desbloquee.

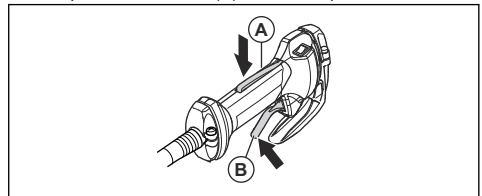

2. Asegúrese de que el acelerador (B) está bloqueado en la posición de ralentí cuando se suelta el bloqueo del acelerador.

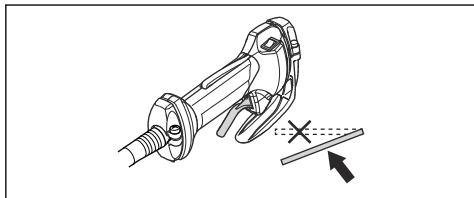

3. Presione el bloqueo del acelerador (A) y asegúrese de que vuelve a su posición inicial al soltarlo.

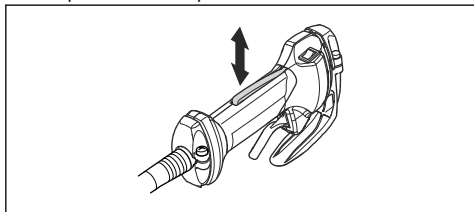

4. Asegúrese de que el bloqueo del acelerador (A) y el acelerador (B) se mueven libremente.

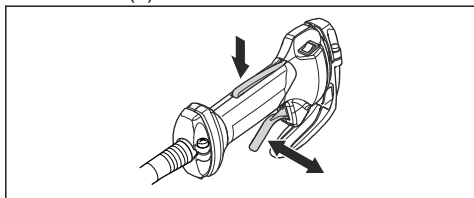

5. Ponga en marcha el producto y acelere al máximo. Consulte *Arranque del motor en la página 103*
6. Suelte el acelerador (B) y asegúrese de que el equipo de corte se detiene y permanece inmóvil.



ADVERTENCIA: Si el equipo de corte se mueve con el acelerador en posición de ralentí, ajuste el ralentí. Consulte la sección *Para ajustar el régimen de ralentí en la página 108*.

Comprobación del interruptor de parada

1. Arranque el motor.
2. Mueva el interruptor de parada a la posición de parada y asegúrese de que el motor se detiene.

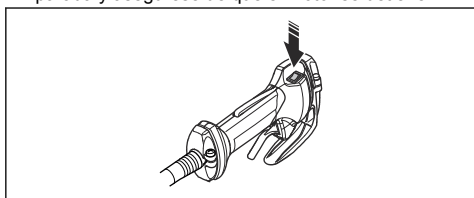

Comprobación de la protección del equipo de corte



ADVERTENCIA: Una protección del equipo de corte incorrecta o defectuosa puede causar lesiones graves. Consulte la sección *Accesorios en la página 113*.



ADVERTENCIA: Utilice siempre la protección del equipo de corte recomendada para el equipo de corte que está utilizando. Si se instala una protección del equipo de corte incorrecta o defectuosa, esto puede causar lesiones graves. Consulte la sección *Accesorios en la página 113*.

La protección del equipo de corte evita que el usuario sufra daños provocados por los objetos que salen despedidos hacia él. También evita daños al impedir el contacto con el equipo de corte.

1. Compruebe visualmente si hay daños como, por ejemplo, grietas.

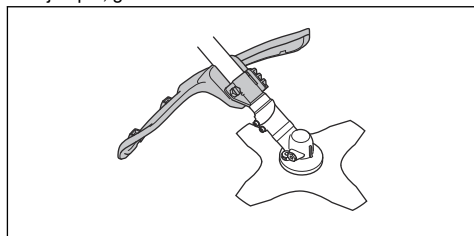

2. Si la protección del equipo de corte está dañada, cámbiela.

Comprobación del sistema amortiguador de vibraciones

El sistema amortiguador de vibraciones disminuye la vibración en el manillar, lo cual facilita el uso del producto.

1. Pare el motor.
2. Realice una comprobación visual para detectar deformaciones y daños como, por ejemplo, grietas.
3. Asegúrese de que los elementos del sistema amortiguador de vibraciones estén bien acoplados.

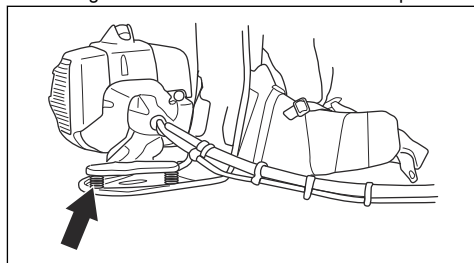

Comprobación del silenciador



ADVERTENCIA: No utilice nunca un producto con un silenciador defectuoso.



ADVERTENCIA: No olvide que los gases de escape del motor están calientes y pueden contener chispas que pueden provocar incendios. Por esa razón, nunca arranque el producto en interiores o cerca de material inflamable.

El silenciador mantiene al mínimo los niveles de ruido y aleja los gases de escape del usuario. Para el silenciador, es sumamente importante seguir las instrucciones de control, mantenimiento y servicio del producto.

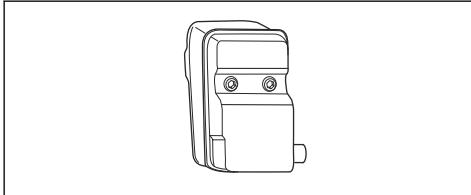

- Compruebe regularmente que el silenciador está firmemente fijado al producto.

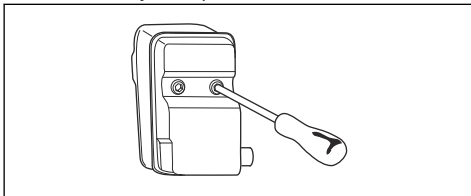

Montaje y extracción de la contratuerca



ADVERTENCIA: Pare el motor, utilice guantes protectores y tenga cuidado con los bordes afilados del equipo de corte.

Se usa una contratuerca para acoplar algunos tipos de equipo de corte. La contratuerca tiene rosca a izquierda.

- Para el montaje, apriete la contratuerca girándola en sentido contrario al sentido de rotación del equipo de corte.
- Para quitar la contratuerca, gírela en la misma dirección en la que gira el equipo de corte.
- Para aflojar y apretar la contratuerca, utilice una llave de cubo con un mango largo. La flecha de la ilustración muestra la zona donde puede utilizar la llave de cubo.

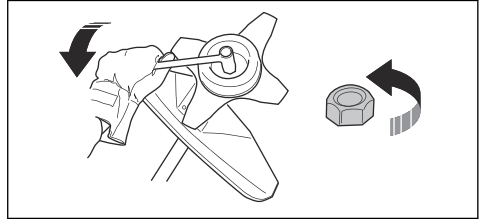

ADVERTENCIA: Al aflojar y apretar la contratuerca, hay riesgo de lesiones provocados por la cuchilla. Siempre debe asegurarse de que la protección de la hoja evite lesiones en las manos al hacerlo.

Nota: Asegúrese de que no pueda girar la contratuerca con la mano. Cambie la tuerca si el forro de nylon no tiene una resistencia de un mínimo de 1,5 Nm. La contratuerca debe sustituirse después de haberla apretado unas 10 veces.

Equipo de protección personal



ADVERTENCIA: Lea las siguientes instrucciones de advertencia antes de utilizar el producto.

- Para trabajar con el producto, debe utilizar siempre un equipo de protección personal homologado. El equipo de protección personal no elimina completamente el riesgo de lesiones, pero reduce la gravedad de las lesiones en caso de accidente. Deje que el distribuidor le ayude a seleccionar el equipo adecuado.
- Use un casco protector cuando exista el riesgo de que caigan objetos.

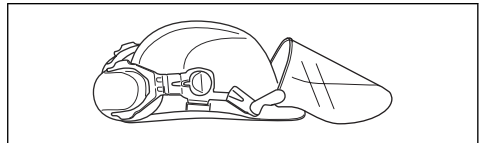

- Use protectores auriculares homologados con suficiente capacidad de reducción sonora. La

exposición prolongada al ruido puede causar daños crónicos en el oído.

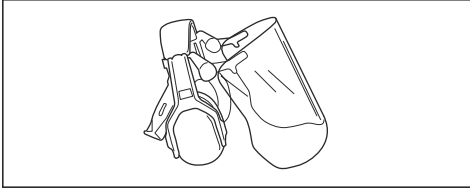

- Utilice protección ocular homologada. Si se utiliza visor, deben utilizarse también gafas protectoras homologadas. Por gafas protectoras homologadas se entienden las que cumplen con la norma ANSI Z87.1 para EE. UU. o EN 166 para países de la UE.

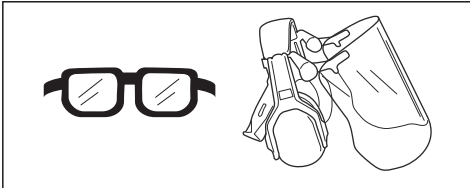

- Utilice guantes cuando sea necesario, por ejemplo, para el montaje, inspección o limpieza del equipo de corte.

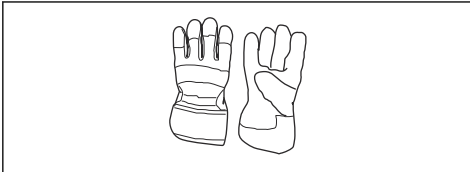

- Use botas de protección con punteras de acero y suelas antideslizantes.



- Use indumentaria de material resistente. Use siempre pantalones largos y gruesos, y mangas largas. No lleve ropa suelta que pueda quedar atrapada en los arbustos y ramas. No trabaje con joyas, pantalones cortos, sandalias ni los pies descalzos. Recójase el pelo por encima de los hombros.

- Mantenga el equipo de primeros auxilios cerca.

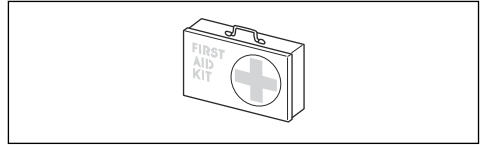

Liberación rápida del arnés



ADVERTENCIA: No utilice el arnés si el mecanismo de liberación rápida está defectuoso. Asegúrese de que el mecanismo de liberación rápida funciona correctamente al ajustarse el producto.



ADVERTENCIA: Asegúrese de que el producto está fijado de forma segura al arnés cuando utilice el producto. En caso contrario, no podrá controlar el producto de forma segura y podría provocar lesiones a sí mismo u otras personas.

El mecanismo de liberación rápida se encuentra en la parte delantera del arnés. Las correas del arnés deben estar siempre en la posición correcta.

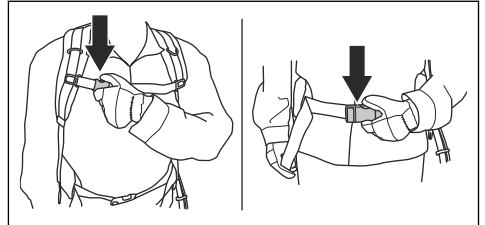

En caso de emergencia, el mecanismo de liberación rápida le ayudará a la liberarse de forma segura del producto.

Accesorio de corte



ADVERTENCIA: El equipo de corte no debe girar mientras se trabaja en él. Asegúrese de que el motor esté parado. Retire el sombrerete de bujía antes de trabajar en el equipo de corte.



ADVERTENCIA: Asegúrese de que el equipo de corte no esté dañado. Un equipo de corte dañado puede ocasionar accidentes. Sustituya un equipo de corte dañado.



ADVERTENCIA: Utilice el equipo de corte correcto. Utilice solamente el equipo de corte con las protecciones recomendadas; consulte *Accesorios en la página 113*.

Equipo de corte

- Utilice las hojas y las cuchillas para hierba para cortar hierba muy gruesa.

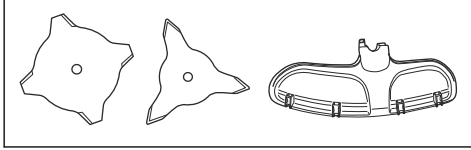

- Utilice el cabezal de corte para recortar césped.

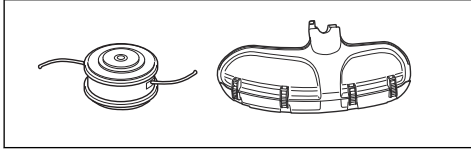

- Una hoja mal afilada o dañada aumenta el peligro de accidentes. Mantenga los dientes de corte de la hoja afilados y en buen estado. Siga las instrucciones indicadas en *Afilan la cuchilla para hierba y la hoja para hierba en la página 109* y utilice el calibrador de afilado recomendado.

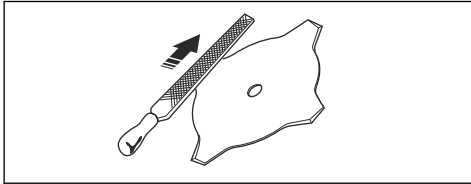

- Examine el equipo de corte para comprobar que no hay daños ni grietas. Sustituya el equipo de corte dañado.

- Utilice únicamente equipos de corte con las protecciones recomendadas. Consulte *Accesorios en la página 113*.

Cabezal de corte



ADVERTENCIA: Asegúrese siempre de que el hilo de corte esté enrollado de forma firme y uniforme en el rodillo, para evitar vibraciones perjudiciales para la salud.



- Utilice únicamente los cabezales e hilos de corte recomendados.
- Utilice únicamente los equipos de corte recomendados.
- Las máquinas más pequeñas requieren cabezales de corte pequeños y viceversa.
- La longitud del hilo de corte es importante. Un hilo más largo requiere mayor potencia del motor que uno corto, con el mismo diámetro del hilo.
- Controle que el cuchillo que hay en la protección de la recortadora esté intacto. Se encarga de cortar el hilo de corte a la largura correcta.
- Ponga en agua el hilo de corte un par de días antes de usarlo para aumentar su vida útil.

Instrucciones de seguridad para el mantenimiento



ADVERTENCIA: Lea las siguientes instrucciones de advertencia antes de utilizar el producto.

- Antes de realizar el mantenimiento, detenga el motor, asegúrese de que se detiene el equipo de corte y deje que el producto se enfríe.
- Desconecte el sombrerete de bujía antes de realizar el mantenimiento.
- Los gases de escape del motor contienen monóxido de carbono, que es un gas inodoro, tóxico y muy peligroso que puede provocar la muerte. No use el producto en interiores ni en espacios cerrados.
- Los gases de escape del motor están calientes y pueden contener chispas. No haga funcionar el producto en un recinto cerrado ni cerca de material inflamable.
- Los accesorios y modificaciones en el producto que no estén aprobados por el fabricante pueden causar daños graves o la muerte. No modifique el producto. Utilice siempre accesorios originales.
- Si el mantenimiento no se realiza correctamente y de forma regular, aumenta el riesgo de lesiones y daños en el producto.
- Realice únicamente las tareas de mantenimiento que se recomiendan en este manual de usuario. Lleve el producto a un taller de servicio Husqvarna autorizado para que realicen el resto de tareas de mantenimiento.
- Lleve el producto a un taller de servicio Husqvarna autorizado para realizar el mantenimiento de forma regular.
- Cambie las piezas dañadas, desgastadas o rotas.

Seguridad en el uso del combustible



ADVERTENCIA: Lea las siguientes instrucciones de advertencia antes de utilizar el producto.

- No mezcle el combustible en un recinto cerrado o cerca de una fuente de calor.
 - No arranque el producto si está manchado con combustible o aceite del motor. Retire el combustible/aceite no deseado y deje secar el producto. Retire el combustible no deseado del producto.
 - Si derrama combustible sobre la ropa, cámbiese inmediatamente.
 - Evite el contacto con el combustible; puede provocarle lesiones. Si entra en contacto con el combustible, utilice jabón y agua para eliminar el combustible.
 - No arranque el motor si derrama aceite o combustible sobre el producto o sobre su cuerpo.
 - No arranque el motor si el producto tiene una fuga. Examine frecuentemente si hay fugas en el motor.
 - Tenga cuidado con el combustible. El combustible es inflamable, sus vapores son explosivos y puede provocar lesiones o la muerte.
 - No inhale los vapores de combustible, ya que pueden causar lesiones. Asegúrese de que hay ventilación suficiente.
 - No fume cerca del combustible o el motor.
 - No coloque objetos calientes cerca del combustible o el motor.
 - No agregue el combustible con el motor encendido.
 - Asegúrese de que el motor esté frío antes repostar.
- Antes de repostar, abra la tapa del depósito de combustible lentamente y deje salir el exceso de presión con cuidado.
 - No añada combustible al motor en interiores. Una circulación de aire insuficiente puede causar lesiones o la muerte por asfixia o inhalación de monóxido de carbono.
 - Apriete la tapa del depósito de combustible con cuidado o puede producirse un incendio.
 - Antes de arrancarlo, lleve el producto a 3 m (10 pies) de distancia como mínimo del punto en el que llenó el depósito.
 - No ponga demasiado combustible en el depósito de combustible.
 - Asegúrese de que no pueda producirse una fuga al mover el producto o recipiente de combustible.
 - No coloque el producto o un recipiente de combustible cerca de una llama descubierta, chispa o llama piloto. Asegúrese de que la zona de almacenamiento no contiene una llama descubierta.
 - Utilice únicamente recipientes homologados para transportar o almacenar el combustible.
 - Vacíe el depósito de combustible antes de almacenarlo por un tiempo prolongado. Respete la legislación local sobre lugares aptos para desechar combustible.
 - Limpie el producto antes de almacenarlo por un tiempo prolongado.
 - Desconecte el capuchón de encendido antes de almacenar el producto para asegurarse de que el motor no arranque accidentalmente.

Montaje

Introducción



ADVERTENCIA: Antes de montar el producto, debe leer y entender el capítulo sobre seguridad.



ADVERTENCIA: Retire el cable de la bujía antes de montar el producto.

Montaje del eje propulsor flexible

1. Retire los 2 tornillos del acoplamiento del eje.

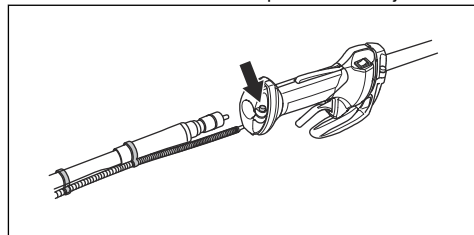

2. Pase el eje propulsor flexible a través de los lazos del mazo de cables.
3. Gire y empuje el eje propulsor flexible al mismo tiempo para conectarlo.
4. Apriete los 2 tornillos.

5. Monte el manguito del eje propulsor en la cubierta del embrague. Gire y empuje el eje propulsor al mismo tiempo para conectarlo.

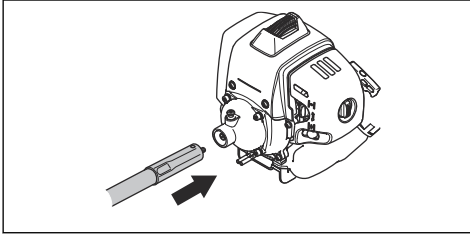

6. Asegúrese de que el pasador de bloqueo vuelve a su posición inicial.

Conexión del cable del acelerador y los cables del interruptor de parada

1. Abra la cubierta.
2. Conecte el cable del acelerador del mazo de cables (A) al cable del acelerador (B) del motor en la tapa.

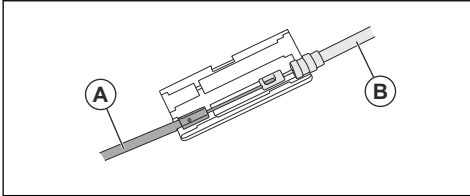

3. Cierre la cubierta.
4. Conecte los cables del interruptor de parada a los conectores correspondientes del motor.

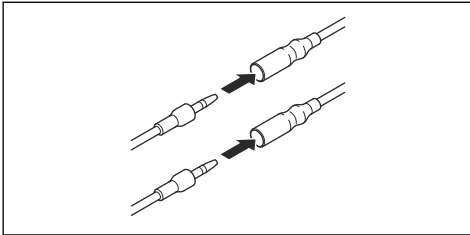

Montaje del mango cerrado

1. Coloque el mango cerrado en el eje.

2. Monte el distanciador en la ranura del mango cerrado. Coloque la tuerca y el tornillo. No lo apriete completamente.

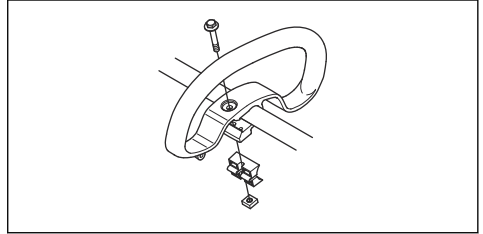

3. Ajuste el producto en una posición de trabajo adecuada.
4. Apriete la tuerca y el tornillo.

Montaje del asa



ADVERTENCIA: Utilice el asa con hojas o cuchillas para hierba, o con cabezales de corte u hojas de plástico. No utilice hojas de sierra ni hojas desbrozadoras cuando se use el asa.

1. Fije el asa al mango cerrado con 3 tornillos.

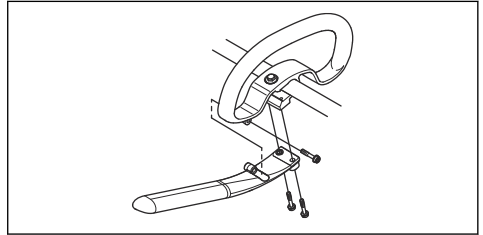

2. Ajuste el producto en una posición de trabajo adecuada.
3. Apriete los tornillos.

Montaje del equipo de corte

Junto al equipo de corte se incluye una protección para el equipo de corte.



ADVERTENCIA: Utilice guantes protectores.



ADVERTENCIA: Utilice siempre la protección del equipo de corte recomendada para dicho equipo. Consulte *Accesorios en la página 113*.



ADVERTENCIA: Un equipo de corte mal montado puede provocar lesiones o la muerte.

Montaje de la extensión de la protección



PRECAUCIÓN: Utilice la extensión de la protección si se usa un cabezal de corte o una hoja de plástico. No utilice la extensión de la protección si se usa una hoja para hierba.

1. Coloque la extensión de la protección en la ranura de la protección del equipo de corte.

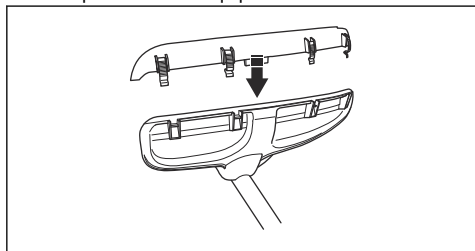

2. Coloque la extensión de la protección en la protección del equipo de corte con los 4 ganchos de retención.

Extracción de la extensión de la protección

- Suelte los ganchos de retención con la llave para bujías.

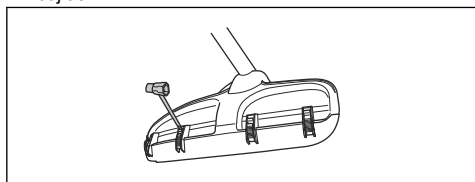

Montaje de la hoja para hierba y la protección de la hoja para hierba/protección combinada

1. Coloque la protección de la hoja/protección combinada (A) en el eje y apriete el perno para fijarla.

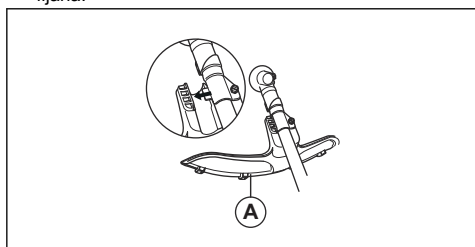

2. Compruebe que la extensión de la protección está desmontada.
3. Gire el eje de salida hasta para alinear uno de los orificios del disco de arrastre (B) con el orificio correspondiente de la caja de engranajes.

4. Introduzca el pasador de seguridad (C) en el orificio para bloquear el eje.
5. Coloque la hoja para hierba (D), la cazoleta de apoyo (E) y la brida de apoyo (F) en el eje de salida.

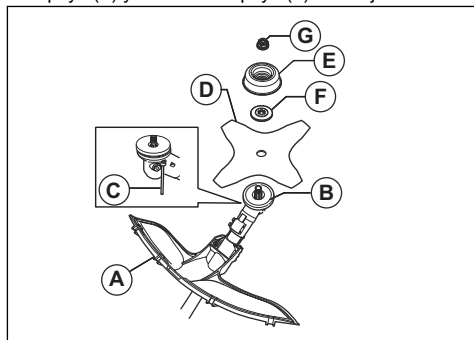

6. Asegúrese de que el disco de arrastre y la brida de apoyo se acoplan correctamente en el orificio central de la hoja para hierba.

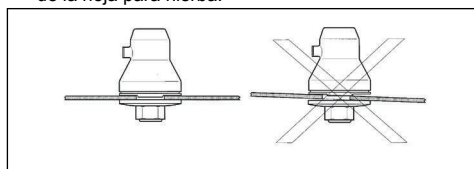

7. Coloque la tuerca (G).
8. Apriete la tuerca con la llave de cubo. Sujete la llave cerca de la protección de la hoja. Para apretar, gire en la dirección opuesta a la de giro del equipo de corte. Apriete a un par de 35-50 Nm.

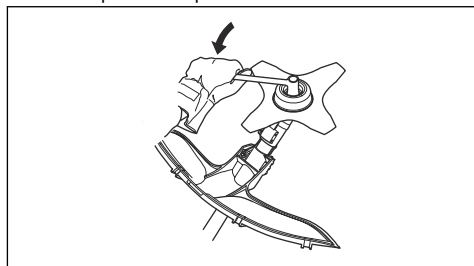

Montaje y desmontaje de la protección del equipo de corte y el cabezal de corte



PRECAUCIÓN: Asegúrese de que la extensión de la protección está montada.

1. Monte la protección del equipo de corte (A) correcta para el cabezal de corte. Consulte la sección *Accesorios en la página 113*.
2. Coloque la protección del equipo de corte en el elemento de fijación del eje.

3. Fije la protección del equipo de corte con el perno.
4. Instale el disco de arrastre (B) en el eje de salida.
5. Gire el eje de salida hasta que uno de los orificios del disco de arrastre coincida el orificio correspondiente de la caja de engranajes.
6. Introduzca el pasador de seguridad (C) en el orificio para bloquear el eje.

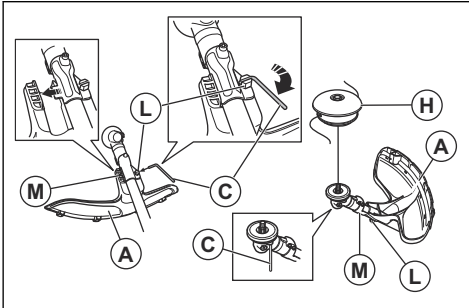

7. Gire el cabezal de corte/las hojas de plástico (H) en el sentido contrario al de rotación de dichos componentes.

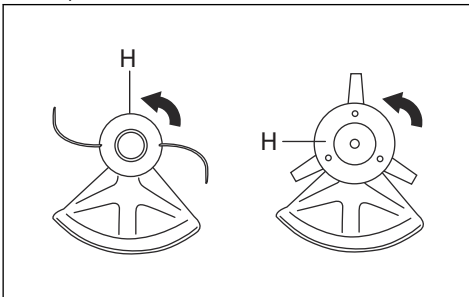

8. Para efectuar el desmontaje, efectúe estos pasos en el orden inverso.

Instalación de la protección para transporte

1. Instale la hoja en la protección para transporte (A).
2. Ponga los dos anclajes (B) en las ranuras (C) para fijar la protección para transporte.

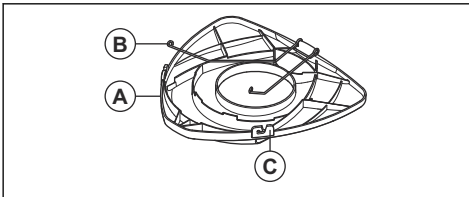

Ajuste de la altura de la placa posterior

1. Afloje las 2 sujeciones que fijan la placa posterior.

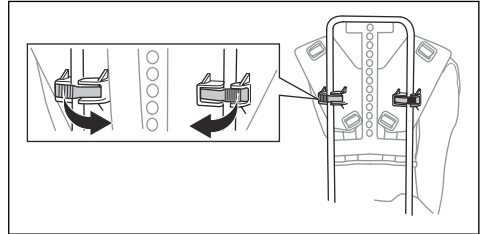

2. Afloje la placa posterior del bastidor por un lado.

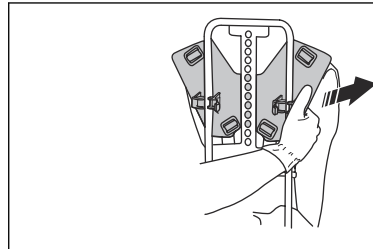

3. Ajuste la placa posterior a la altura deseada. Asegúrese de que la clavija esté alineada con uno de los orificios del bastidor.

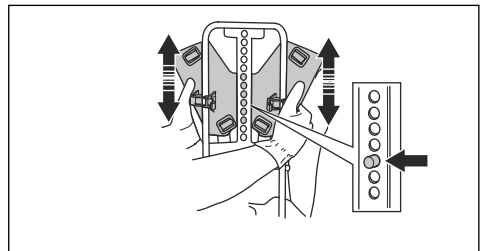

Para ajustar el arnés

1. Colóquese el arnés del producto.
2. Apriete la cinta de cadera firmemente. Asegúrese de que la cinta de cadera esté alineada con la cadera.

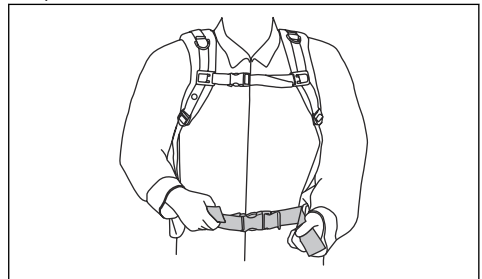

3. Apriete la correa del pecho.

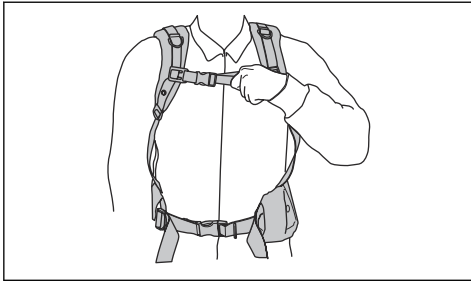

4. Ajuste la correa del pecho verticalmente. Asegúrese de que la correa del pecho esté apretada contra su cuerpo.

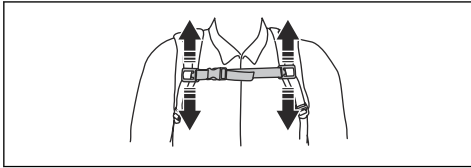

5. Ajuste la correa para el hombro hasta que el peso se distribuya por igual en los hombros.

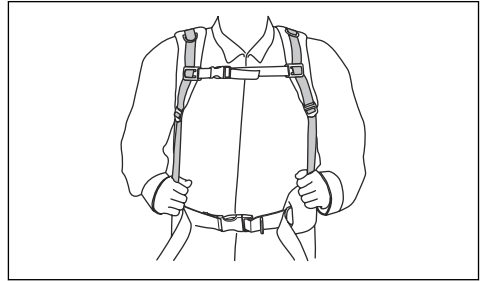

Funcionamiento

Introducción



ADVERTENCIA: Antes de utilizar el producto, debe leer y entender el capítulo sobre seguridad.

Antes de utilizar el producto

- Examine la zona de trabajo para asegurarse de que conoce el tipo de terreno y la pendiente, y para verificar si hay obstáculos como piedras, ramas y zanjas.
- Realice una inspección general del producto.
- Lleve a cabo las inspecciones de seguridad, y las labores de mantenimiento y servicio que se indican en este manual.
- Asegúrese de que todas las cubiertas, protecciones y empuñaduras, y el equipo de corte estén bien montados y no presenten daños.
- Asegúrese de que no haya grietas en la parte inferior de los dientes de la hoja para hierba ni en el

orificio central de la hoja. Sustituya la hoja si está dañada.

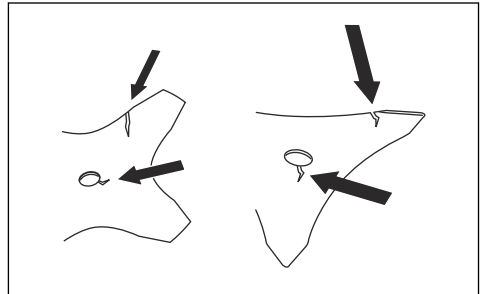

- Examine la brida de apoyo para detectar posibles grietas. Sustituya la brida de apoyo si está dañada.

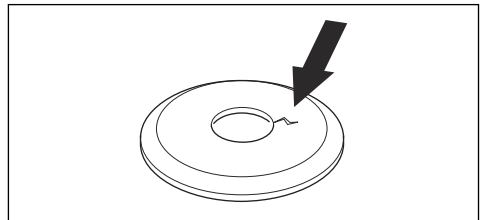

- Asegúrese de que la contratuerca no pueda retirarse a mano. Si puede quitarla a mano, no fijará

debidamente el equipo de corte y será necesario cambiarla.

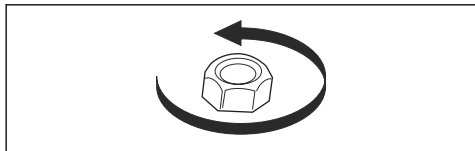

- Inspeccione la protección de la hoja para comprobar si presenta daños o grietas. Sustituya la protección de la hoja si ha recibido golpes o si tiene grietas.

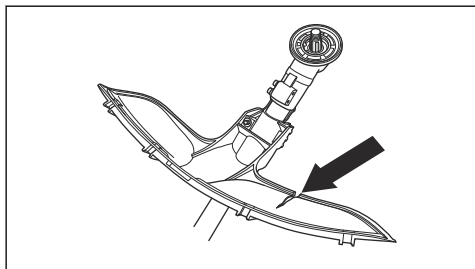

- Examine el cabezal de corte y la protección del equipo de corte para comprobar si presenta daños o grietas. Cambie el cabezal de corte y la protección del equipo de corte si han recibido golpes o si presentan grietas.

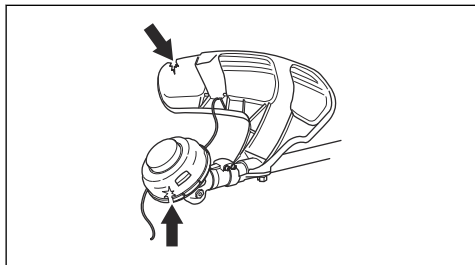

Carburante

Este producto tiene un motor de dos tiempos.



PRECAUCIÓN: Un tipo de combustible incorrecto puede producir daños en el motor. Utilice una mezcla de gasolina y aceite para motores de dos tiempos.

Gasolina



PRECAUCIÓN: Use siempre gasolina de buena calidad mezclada con aceite de como mínimo 90 octanos (RON). Existe el riesgo de que se produzca golpeteo si se emplea un octanaje inferior. Esto aumenta la temperatura del motor, con el consiguiente riesgo de averías.



PRECAUCIÓN: Si el producto está equipado con un catalizador, utilice gasolina sin plomo de buena calidad mezclada con aceite. La gasolina con plomo avería el catalizador.

- Si hay disponible gasolina menos nociva para el medio ambiente, denominada gasolina de alquilato, se debe usar este tipo de gasolina.

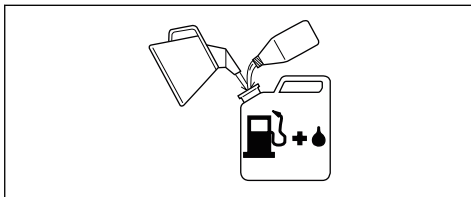

- Puede utilizar combustible con mezcla de etanol E10 (mezcla máxima de etanol del 10 %). El uso de mezclas de etanol de mayor concentración que E10 originará un mal funcionamiento que puede causar daños en el motor.
- Recomendamos un octanaje mayor si trabaja constantemente a alta velocidad.

Gasolina de alquilato Husqvarna

Le recomendamos el uso de combustible de alquilato Husqvarna para obtener un rendimiento óptimo. El combustible contiene menos material peligroso que la gasolina tradicional, lo que disminuye los gases de escape nocivos. El combustible libera una cantidad baja de residuos peligrosos cuando combustiona, lo que mantiene más limpios los componentes del motor. Esto prolonga la vida útil del motor. El combustible de alquilato Husqvarna no está disponible en todos los mercados.

Aceite para motores de dos tiempos



PRECAUCIÓN: Un aceite de calidad deficiente o una relación de aceite/combustible incorrecta pueden dañar el producto y reducir la vida útil de los catalizadores.



PRECAUCIÓN: No utilice nunca aceite para motores de dos tiempos motores fueraborda refrigerados por agua.



PRECAUCIÓN: No utilice aceite para motores de cuatro tiempos.

- Para obtener los mejores resultados y un rendimiento óptimo, utilice aceite para motores de dos tiempos Husqvarna.
- Si no se dispone de aceite para motores de dos tiempos Husqvarna, utilice un aceite para motores

de dos tiempos diferente de buena calidad para motores refrigerados por aire. Póngase en contacto con su taller de servicio para seleccionar el aceite correcto.

Gasolina, l	Aceite para motores de dos tiempos, l
	2 % (50:1)
5	0,10
10	0,20
15	0,30
20	0,40

Mezcla de gasolina y aceite para motores de dos tiempos



PRECAUCIÓN: Existe el riesgo de que pequeños errores en la proporción de mezcla influyan de manera drástica al mezclar pequeñas cantidades de combustible. Mida cuidadosamente la cantidad de aceite que se mezcla para asegurarse de obtener la mezcla adecuada.

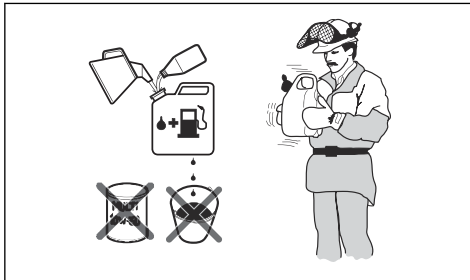

1. Ponga la mitad de la gasolina que se va a mezclar.
2. Añada la cantidad total de aceite y agite la mezcla de combustible.
3. A continuación, añada el resto de la gasolina.
4. Con cuidado, agite la mezcla de combustible y llene el depósito de combustible del producto.
5. Vacíe y limpie el depósito de combustible si no va a utilizar el producto durante un tiempo prolongado.

Nota: No mezcle el combustible para más de un mes y haga siempre la mezcla de gasolina y aceite en un recipiente limpio, homologado para gasolina.

Llenado del depósito de combustible

1. Limpie minuciosamente alrededor de la tapa del depósito de combustible.

2. Agite el recipiente y asegúrese de que el combustible esté totalmente mezclado. Utilice un recipiente de combustible con protección antirreboso.
3. Llene el depósito de combustible.
4. Apriete con cuidado el tapón del depósito de combustible.
5. Aparte el producto 3 m (10 ft) o más del lugar y de la fuente de repostaje antes de realizar el arranque.

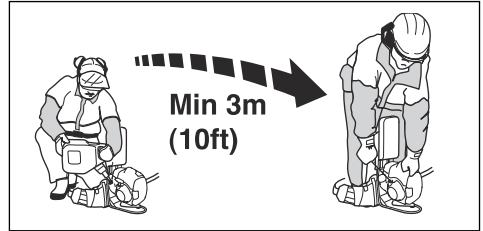

PRECAUCIÓN: La suciedad en los depósitos produce perturbaciones del funcionamiento. Limpie el depósito de combustible y el depósito de aceite para cadena con frecuencia y sustituya el filtro de combustible una vez al año o más.

Posición de trabajo

- Sujete el producto con las 2 manos.
- Mantenga el producto en el lado derecho del cuerpo.
- Mantenga el equipo de corte por debajo de la cintura.
- Mantenga siempre el producto acoplado al arnés.
- Mantenga cualquier parte del cuerpo alejada de las superficies calientes.
- Mantenga cualquier parte del cuerpo alejada del equipo de corte.

Arranque del motor



ADVERTENCIA: Guarde la distancia de seguridad de 15 m/50 pies cuando arranque el motor. Existe el riesgo de que el equipo de corte comience a girar.

1. Coloque el mando de detención en posición de arranque.

2. Ponga el estrangulador en la posición de estrangulamiento.

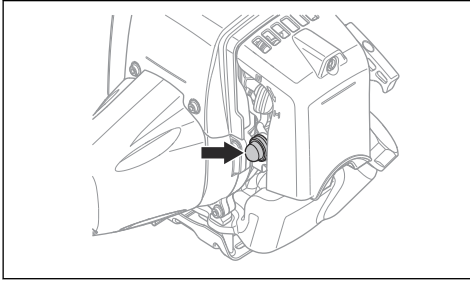

3. Presione la perilla de la bomba de combustible hasta que esta empiece a llenarse de combustible.

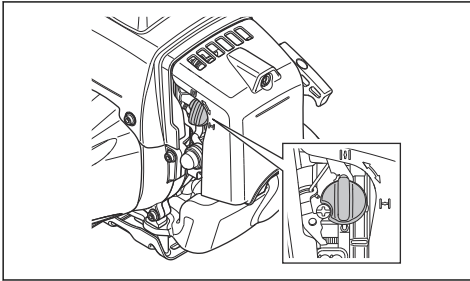

4. Sujete el cuerpo del producto contra el suelo con la mano izquierda. No pise el producto.

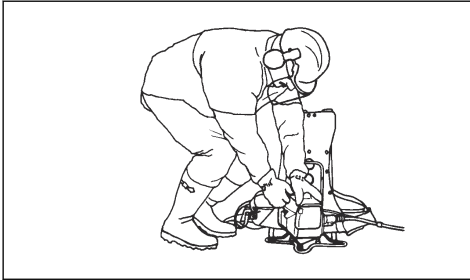

5. Tire de la empuñadura de la cuerda de arranque lentamente hasta que note algo de resistencia. A continuación, tire de la empuñadura de la cuerda de arranque con fuerza.



ADVERTENCIA: No se enrolle la cuerda de arranque alrededor de la mano.

6. Siga tirando de la empuñadura de la cuerda de arranque hasta que el motor arranque.



PRECAUCIÓN: No tire de la cuerda de arranque hasta que se detenga. No suelte la cuerda de arranque cuando esté completamente extendida. Suelte la

cuerda de arranque lentamente. Riesgo de daños en el producto.

7. Cuando el motor arranque, ponga el estrangulador en posición de funcionamiento y acelere al máximo. El gatillo del acelerador se desconecta automáticamente de la posición de arranque.
8. Asegúrese de que el motor funciona con suavidad.



ADVERTENCIA: Mantenga cualquier parte del cuerpo alejada del sombrerete de bujía para evitar quemaduras. Riesgo de lesiones por quemaduras. No utilice nunca el producto con un sombrerete de bujía defectuoso. Riesgo de descarga eléctrica.

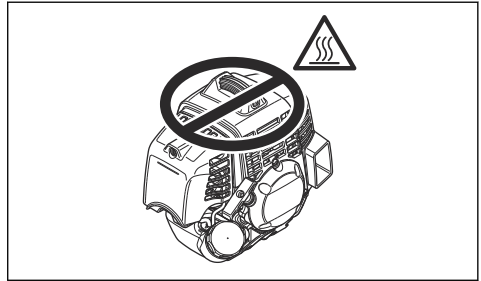

Para detener el producto

- Mueva el interruptor de parada hasta la posición de parada para detener el motor.

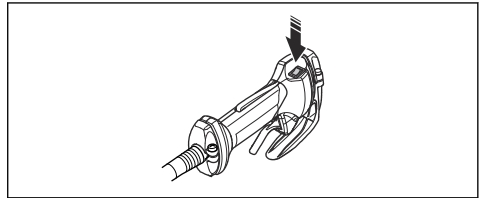

Instrucciones generales durante el trabajo



ADVERTENCIA: Tenga cuidado al cortar un árbol en tensión. Puede regresar de forma brusca a su posición normal antes o después de cortarlo y golpearle a usted o al producto, con el consiguiente riesgo de lesiones que esto supone.

- Despeje un espacio abierto en uno de los extremos del lugar de trabajo y empiece a trabajar desde ahí.

- Trace un patrón regular al desplazarse por el lugar de trabajo.

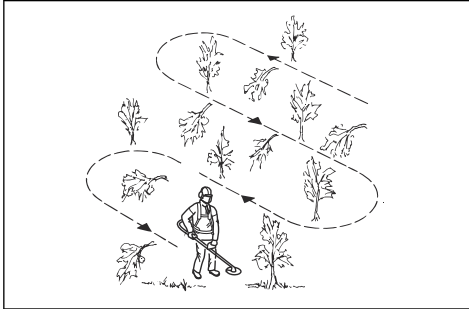

- Mueva el producto totalmente a la derecha y a la izquierda para despejar una superficie de 4-5 m de anchura en cada pasada.
- Despeje una longitud de 75 m antes de girar y regresar. Mueva la lata de combustible a medida que avance con el trabajo.
- Desplácese en una dirección que evite en la medida de lo posible zanjas y obstáculos.
- Desplácese en una dirección en la que el viento facilite que la vegetación cortada caiga sobre el área despejada.

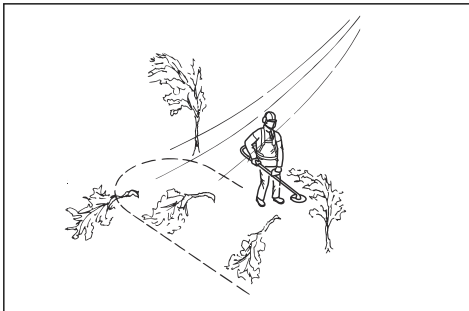

- Desplácese a lo largo de la pendiente, no hacia arriba y hacia abajo.

Desbroce de hierba con hoja para hierba



PRECAUCIÓN: No utilice hojas para hierba ni cuchillas para hierba con tallos leñosos. Utilice hojas para hierba y cuchillas para hierba solo para hierba abundante o larga.

- Mueva el producto de lado a lado.
- Al cortar, el movimiento debe efectuarse de derecha a izquierda. Antes de cortar de nuevo, mueva el producto hacia la derecha.

- Efectúe el corte con el lado izquierdo de la hoja para hierba.

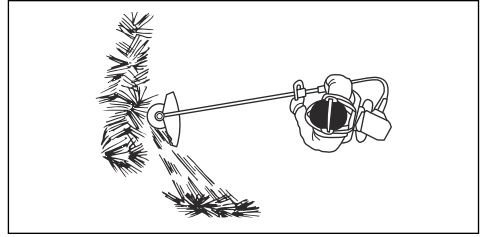

- Incline la hoja para hierba hacia la izquierda para que la hierba caiga en una hilera. Así será más fácil recoger la hierba.
- Mantenga una posición estable con los pies separados.
- Avance cada vez que mueva el producto hacia la derecha y asegúrese de encontrarse en una posición estable antes de proceder de nuevo con el corte.
- Ejerza una ligera presión sobre el suelo con la cazoleta de apoyo para que la hoja para hierba no golpee el suelo.
- Obedezca estas instrucciones para reducir el riesgo de que el material cortado se enrede alrededor de la hoja para hierba:
 - a) Acelere al máximo.
 - b) No haga pasar la hoja para hierba por el material cortado cuando mueva el producto de izquierda a derecha.
- Antes de recoger el material cortado, pare el motor y desmonte el producto del arnés. Coloque el producto en el suelo.

Recorte de hierba con el cabezal de corte

Para recortar la hierba

1. Mantenga el cabezal de corte inclinado justo por encima del suelo. No empuje el hilo de corte contra la hierba.

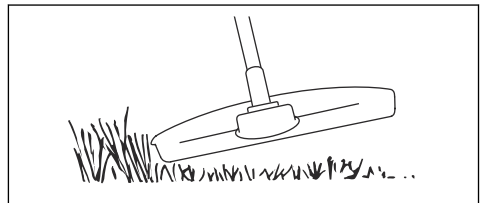

2. Reduzca la longitud del hilo de corte en 10-12 cm / 4-4,75 pulg.
3. Reduzca el régimen del motor para disminuir el riesgo de daños a las plantas.

4. Utilice un 80 % de aceleración para cortar hierba cerca de objetos.



Para desbrozar hierba con una hoja para hierba

1. Las hojas y cuchillas para hierba no deben utilizarse para tallos leñosos.
2. Para todo tipo de hierba alta o gruesa se utiliza la hoja para hierba.
3. Corte la hierba con un movimiento de barrido pendular, donde el movimiento de derecha a izquierda es el de desbroce y el de izquierda a derecha, el de retorno. Haga trabajar a la parte izquierda de la hoja (entre las 8 y las 12 del reloj).
4. Si al desbrozar la hierba la hoja es inclinada un poco hacia la izquierda, la hierba se acumula en una hilera que es más fácil de juntar posteriormente, por ejemplo al rastrillar.
5. Trate de trabajar siguiendo un ritmo. Párese firmemente con las piernas abiertas. Avance después del movimiento de retorno y párese nuevamente con firmeza.
6. Deje que la cazoleta de apoyo toque ligeramente el suelo. Su función es evitar que la hoja corte en el suelo.
7. Para reducir el riesgo de que se enrolle material alrededor de la hoja, trabaje siempre a la aceleración máxima y evite el material cortado previamente durante el movimiento de retorno.
8. Pare el motor, afloje el arnés y apoye la máquina en el suelo antes de recoger la vegetación cortada.

Para cortar la hierba

1. Asegúrese de que el hilo de corte esté paralelo al suelo cuando corte el césped.

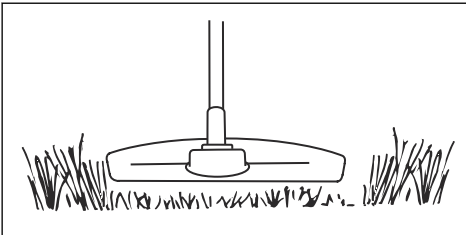

2. No empuje el cabezal de corte contra el suelo. Esto puede provocar daños en el producto.
3. Mueva el producto de un lado a otro cuando corte hierba. Acelere al máximo.

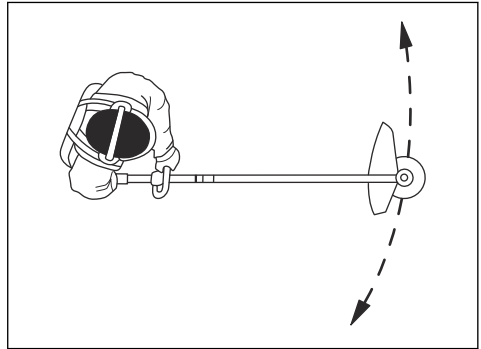

Barrer la hierba

El flujo de aire que genera el hilo de corte al girar puede usarse para retirar la hierba cortada de una zona.

1. Mantenga el cabezal de corte y el hilo de corte paralelos al suelo sin llegar a tocarlo.
2. Acelere al máximo.
3. Mueva el cabezal de corte de lado a lado para barrer la hierba.



ADVERTENCIA: Limpie la cubierta del cabezal de corte cada vez que coloque hilo de corte nuevo para evitar que las empuñaduras pierdan equilibrio y generen vibraciones. Revise también el resto de componentes del cabezal de corte y límpielos si es necesario.

Mantenimiento

Introducción



ADVERTENCIA: Antes de realizar cualquier trabajo de mantenimiento, debe leer y entender el capítulo sobre seguridad.

especial. Nosotros garantizamos que los trabajos de mantenimiento y reparación sean realizados por profesionales. Si su distribuidor no es un taller de servicio, pídale información sobre el taller de servicio más cercano.

Para todos los trabajos de mantenimiento y reparación del producto, es necesario realizar una formación

Programa de mantenimiento

Mantenimiento	Diario	Semanal	Mensual
Limpie la superficie externa.	X		
Examine el arnés para comprobar si presenta daños.	X		
Revise el mango y el manillar para asegurarse de que estén correctamente fijados y no estén dañados.	X		
Asegúrese de que el bloqueador del acelerador y el acelerador funcionan correctamente.	X		
Revise el interruptor de parada para asegurarse de que funciona correctamente.	X		
Asegúrese de que el equipo de corte no gire a ralentí.	X		
Limpie el filtro de aire. Proceda con la sustitución si es necesario.	X		
Asegúrese de que la hoja esté afilada y colocada correctamente en el centro, y de que no presente grietas. Si la hoja no está correctamente en el centro, puede causar daños en el producto.	X		
Examine la protección del equipo de corte para comprobar que no hay daños ni grietas. Sustitúyala si estuviera dañada.	X		
Inspeccione el cabezal de corte para comprobar si presenta daños y grietas. Sustitúyalo si estuviera dañado.	X		
Asegúrese de que los tornillos y las tuercas están bien apretados.	X		
Examine el motor, el depósito de combustible y los conductos de combustible para detectar posibles fugas.	X		
Examine la protección para transportes. Asegúrese de que la hoja no esté dañada y de que la protección para transportes puede montarse correctamente.	X		
Limpie el sistema de refrigeración.		X	
Examine el mecanismo de arranque y la cuerda de arranque en busca de daños.		X	
Examine los amortiguadores de vibraciones en busca de posibles daños y grietas.		X	
Limpie la superficie externa de la bujía. Quitela y revise la distancia entre los electrodos. Establezca la distancia entre los electrodos correcta (consulte <i>Datos técnicos en la página 112</i>) o sustituya la bujía. Asegúrese de que la bujía está equipada con supresor.		X	
Limpie el exterior del carburador y la zona alrededor del mismo.		X	
Revise el engranaje angulado para verificar si el nivel de lubricante alcanza $\frac{3}{4}$ del nivel máximo. Use grasa especial para llenarlo si fuese necesario.		X	

Mantenimiento	Diario	Semanal	Mensual
Limpiar o cambiar el apagachispas del silenciador.		X	
Compruebe que el filtro de combustible no está sucio y que la manguera de combustible no tiene grietas ni otros defectos. Proceda con la sustitución si es necesario.			X
Revise todos los cables y conexiones.			X
Compruebe si el embrague, los muelles de embrague y el tambor de embrague están desgastados. Si es necesario sustituir una o más de estas unidades, póngase en contacto con su distribuidor.			X
Cambie la bujía. Asegúrese de que la bujía está equipada con supresor.			X
Examine y limpie la red apagachispas del silenciador.			X

Para ajustar el régimen de ralentí



ADVERTENCIA: Lea las instrucciones de advertencia en el capítulo sobre seguridad antes de arrancar el producto. Consulte la sección *Seguridad en la página 89*.



ADVERTENCIA: Si el equipo de corte gira en ralentí, debe girarse el tornillo de ajuste de ralentí T hacia la izquierda hasta que el equipo de corte quede inmóvil.

1. Asegúrese de que el filtro de aire esté limpio.
2. Asegúrese de que la cubierta del filtro de aire esté instalada.
3. Localice el tornillo de ajuste de ralentí T.
4. Gire el tornillo de ajuste de ralentí T hacia la derecha hasta que comience a girar el equipo de corte

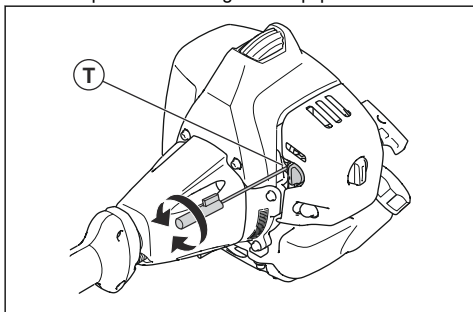

5. Gire el tornillo hacia la izquierda hasta que el equipo de corte se detenga.



ADVERTENCIA: Si el equipo de corte no se detiene cuando ajuste el régimen de ralentí, acuda a su distribuidor más cercano. No utilice el producto hasta que no esté regulado o reparado correctamente.

6. Asegúrese de que el motor funciona con suavidad en todas las posiciones.

Para limpiar el sistema de refrigeración



PRECAUCIÓN: Un sistema de refrigeración sucio u obturado puede producir el sobrecalentamiento del producto, lo cual puede provocar daños en el producto.

El sistema de refrigeración incluye lo siguiente:

- Aletas de refrigeración del cilindro (A).
- Toma de aire (B).

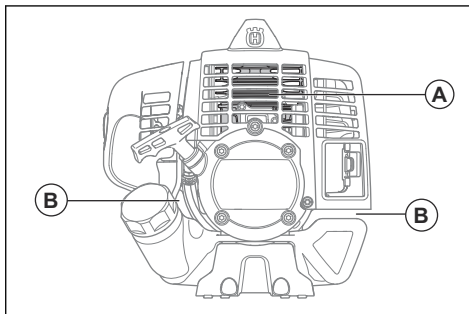

- Asegúrese de que el sistema de refrigeración no esté dañado ni obstruido.
- Limpie el sistema de refrigeración con un cepillo una vez a la semana o con más frecuencia si es necesario.

Para limpiar el filtro de aire



PRECAUCIÓN: Sustituya el filtro de aire siempre que esté dañado.

Si se utiliza un filtro de aire durante mucho tiempo, no podrá limpiarse por completo. Sustituya el filtro de aire con uno nuevo en intervalos regulares.

1. Saque la cubierta del filtro de aire y extraiga el filtro de aire.

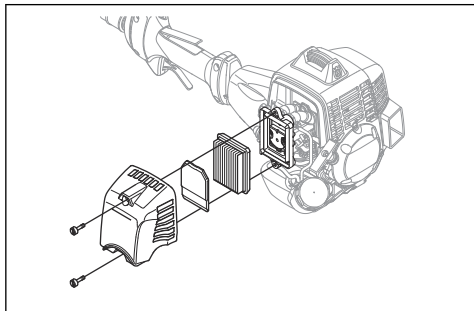

2. Limpie el filtro de aire con aire comprimido.
3. Limpie la superficie interior de la cubierta del filtro. Utilice aire o un cepillo.
4. Asegúrese de que el filtro está seco.

Filtro de combustible

Cuando el motor se quede sin combustible, asegúrese de que orificio de aire del tapón del depósito de combustible y el filtro de combustible (A) estén limpios.

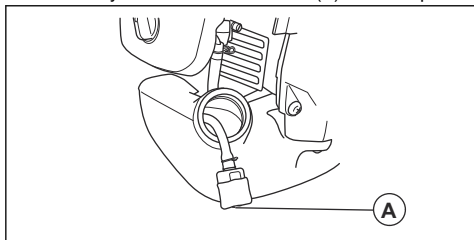

Engranaje angulado

El engranaje angulado se llena de fábrica $\frac{3}{4}$ con grasa. Antes de utilizar el producto, asegúrese de que el nivel de grasa no haya cambiado. Use grasa especial Husqvarna si es necesario rellenar. No cambie la grasa del engranaje angulado. Encomiende la reparación del engranaje angulado al personal de mantenimiento.

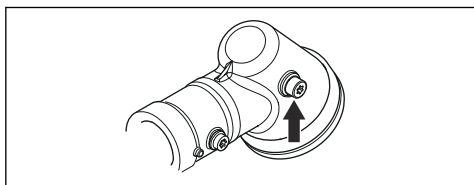

Para examinar la bujía



PRECAUCIÓN: Utilice siempre el tipo de bujía recomendado. El uso de un tipo de bujía incorrecto puede causar averías en el producto.

- Examine la bujía si el motor tiene baja potencia, no es fácil de arrancar o no funciona correctamente al régimen de ralentí.
- Para reducir el riesgo de material no deseado en los electrodos de la bujía, siga estas instrucciones:
 - a) Asegúrese de que el régimen de ralentí está bien ajustado.
 - b) Asegúrese de que la mezcla de combustible sea correcta.
 - c) Asegúrese de que el filtro de aire esté limpio.
- Si la bujía está sucia, límpiela y asegúrese de que la distancia entre los electrodos sea la correcta, consulte *Datos técnicos en la página 112*.

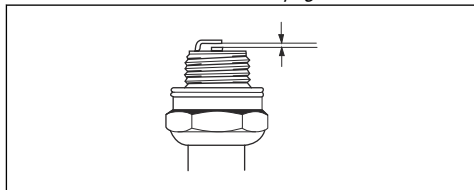

- Sustituya la bujía si fuese necesario.

Ajuste del motor

Siga estas instrucciones si el motor no funciona correctamente.

1. Monte un equipo de corte homologado; consulte *Accesorios en la página 113*.
2. Arranque el motor.
3. Utilice el producto en condiciones normales durante 3 minutos.
4. Levante el equipo de corte en el aire y acelere al máximo durante 30 segundos. Si se usa un cabezal de corte, asegúrese de que el hilo se corta a la longitud correcta con la cuchilla de protección.

Nota: No corte hierba ni ramas durante este paso.

5. Utilice el producto en condiciones normales para asegurarse de que el motor funciona correctamente.
6. Si el motor no funciona correctamente, realice los pasos 4 y 5 de nuevo 3 veces.
7. Si el motor no funciona correctamente a pesar de haber llevado a cabo este procedimiento, acuda a su distribuidor Husqvarna para que ajuste/repare el producto.

Afilar la cuchilla para hierba y la hoja para hierba



ADVERTENCIA: Pare el motor. Utilice guantes protectores.

- Para afilar correctamente la cuchilla para hierba o la hoja para hierba, consulte las instrucciones que se incluyen con el equipo de corte.

- Afíle todos los bordes por igual para mantener el equilibrio.
- Utilice una lima plana con dentado recto.

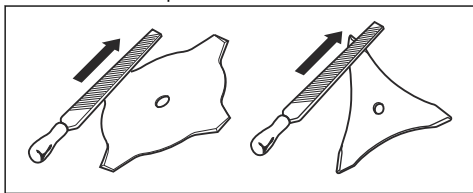

ADVERTENCIA: Si una hoja está dañada, deje de usarla. No intente enderezar una hoja doblada o torcida para volver a usarla.

Lubricación del eje propulsor flexible

1. Tire del pomo hacia arriba y retire el manguito del eje propulsor de la cubierta del embrague.

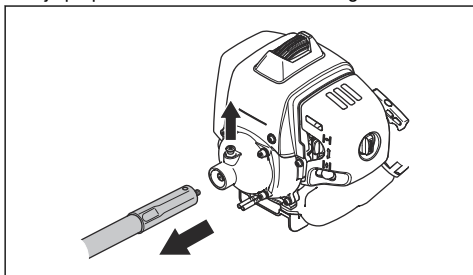

a) Sacuda o saque el eje propulsor de su manguito.

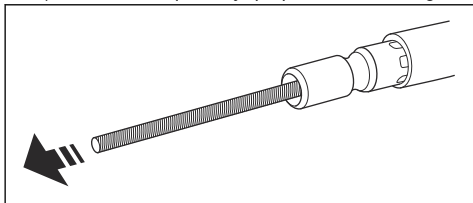

2. Lubrique el eje propulsor.

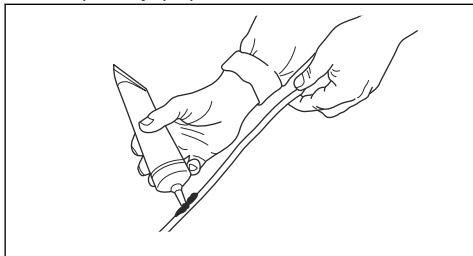

3. Empuje y gire el eje propulsor al mismo tiempo para volver a colocarlo en su manguito. Mantenga unos 10 mm/0,40 pulg. del eje propulsor fuera del borde del manguito.

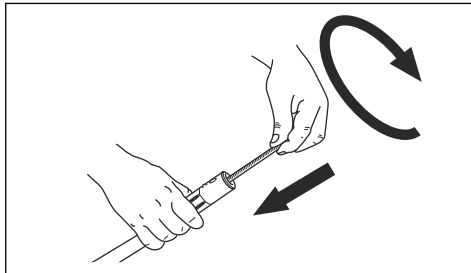

4. Alinee el orificio del manguito del eje propulsor con el pomo situado en la cubierta del embrague.

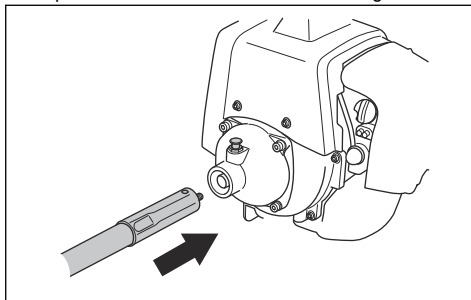

5. Empuje y gire el eje propulsor al mismo tiempo para conectarlo.

Resolución de problemas

El motor no arranca

Comprobar	Causa posible	Procedimiento
Interruptor de parada.	El interruptor de parada se encuentra en la posición de parada.	Acuda a un taller de servicio homologado para que cambie el interruptor de parada.
Ganchos de arranque.	Los ganchos de arranque no pueden moverse libremente.	Retire la cubierta del mecanismo de arranque y limpie alrededor de los ganchos de arranque. Consulte <i>Descripción del producto en la página 87</i> .
		Deje que un taller de servicio homologado le ayude.
Depósito de combustible.	Tipo de combustible incorrecto.	Vacíe el depósito de combustible y llénelo con el combustible adecuado.
Bujía.	La bujía está sucia o mojada.	Asegúrese de que la bujía de encendido está seca y limpia.
	La distancia entre los electrodos de la bujía es incorrecta.	Limpie la bujía. Compruebe que la distancia entre los electrodos sea correcta. Asegúrese de que la bujía está equipada con supresor.
		Consulte los Datos técnicos para Distancia entre los electrodos correcta.
	La bujía está suelta.	Apriete la bujía.

El motor arranca pero se para de nuevo

Comprobar	Causa posible	Procedimiento
Depósito de combustible	Tipo de combustible incorrecto.	Vacíe el depósito de combustible y llénelo con el combustible adecuado.
Filtro de aire	El filtro de aire está obstruido.	Limpie el filtro de aire.

Transporte y almacenamiento

- Almacene y transporte el producto y el combustible de manera que eventuales fugas o vapores no puedan entrar en contacto con chispas o llamas, por ejemplo, de maquinaria eléctrica, motores eléctricos, relés/interruptores eléctricos o calentadores.
- Para almacenar y transportar combustible, utilice siempre recipientes diseñados y homologados para tal efecto.
- Si el producto se va a guardar durante períodos largos, se debe vaciar el depósito de combustible. Pregunte en la estación de servicio más cercana qué hacer con el combustible sobrante. Drene el

- depósito en los contenedores apropiados y en un área bien ventilada.
- Asegúrese de que el producto está limpio y que se realiza un mantenimiento completo antes de su almacenamiento por un período de tiempo prolongado.
- Si el producto se transporta o no se utiliza, coloque siempre la protección para transportes sobre el equipo de corte.

- Asegure el producto durante el transporte.
- Para evitar el arranque imprevisto del motor, se debe quitar siempre el sombrerete de la bujía para el almacenaje prolongado del producto, si se va a dejar la máquina sin vigilar y para efectuar todas las medidas de servicio previstas.
- Deje que el producto se enfríe antes de volver a colocarlo en su lugar de almacenamiento.

Transporte y almacenamiento

- Deje siempre que se enfríe el producto antes de almacenarlo.
- Para el transporte y almacenamiento del producto y del combustible, asegúrese de que no haya fugas ni humos. Las chispas o llamas abiertas, por ejemplo, de dispositivos eléctricos o calderas, pueden producir un incendio.
- Use siempre recipientes homologados para el transporte y almacenamiento de combustible.
- Vacíe el combustible antes del transporte o antes de almacenamiento a largo plazo. Deseche el combustible en una ubicación adecuada para su eliminación.
- Fije la protección para transporte cuando vaya a guardar o a transportar el producto.
- Desmonte el sombrerete de bujía de la bujía.
- Fije el producto durante el transporte. Asegúrese de que no pueda moverse.
- Limpie el producto y efectúe las labores de servicio antes de almacenarlo durante un tiempo prolongado.

Datos técnicos

Datos técnicos

	553RBX
Motor	
Cilindrada, cm ³	50,6
Régimen de ralentí, rpm	2800
Régimen máximo, r.p.m.	13 000
Velocidad en el eje de salida, rpm	9285
Potencia máxima del motor según ISO 8893, kW/CV a rpm	2,3/3,1 a 9500
Silenciador con catalizador	No
Sistema de encendido	
Bujía	NGK CMR7H
Distancia de electrodos, mm	0,6-0,7
Sistema de combustible y lubricación	
Capacidad del depósito de combustible, l/cm ³	0,8 /800
Peso	
Sin combustible, equipo de corte y protección, kg	12,1

	553RBX
Emisiones de ruido¹⁰	
Nivel de potencia acústica medida, dB(A)	115
Nivel de potencia acústica garantizado L _{WA} dB(A)	118
Niveles de ruido¹¹	
Nivel de presión sonora equivalente en el oído del usuario, medido según EN/ISO 11806 e ISO 22868, dB(A), mín./máx.	
Equipada con cabezal de corte (original)	103
Equipada con hoja para hierba (original)	102
Niveles de vibraciones¹²	
Niveles de vibración equivalentes (a _{hv,eq}) en el manillar, medidos según la norma EN ISO 11806 e ISO 22867, m/s ²	
Equipado con cabezal de corte, izquierda/derecha	3,3/2,7
Equipada con hoja para hierba (original)	5,3/3,4

Accesorios

Accesorios

Accesorios homologados	Tipo de accesorio	Protección del equipo de corte, n.º de referencia
Hoja para hierba/cuchilla para hierba	Multi 300-3 (Ø 300, 3 dientes)	537 33 16-03
	Multi 255-3 (Ø 255, 3 dientes)	537 33 16-03
	Multi 275-4 (Ø 275, 4 dientes)	537 33 16-03
	Multi 330-2 (Ø 330, 2 dientes)	537 33 16-03
Cuchillas de plástico	Tricut Ø 300 mm (los discos separados tienen la referencia 531 01 77-15)	537 33 16-03

¹⁰ Emisiones sonoras en el entorno medidas como potencia acústica (L_{WA}) según la directiva CE 2000/14/CE. El nivel referido de potencia sonora de la máquina se ha medido con el equipo de corte original que produce el nivel más elevado. La diferencia entre la potencia sonora garantizada y medida es que la potencia sonora garantizada también incluye la dispersión en el resultado de la medición y las variaciones entre diferentes máquinas del mismo modelo, según la directiva 2000/14/CE.

¹¹ Los datos referidos del nivel de presión sonora equivalente tienen una dispersión estadística habitual (desviación típica) de 1 dB (A).

¹² Los datos referidos del nivel de vibración poseen una dispersión estadística habitual (desviación típica) de 1 m/s².

Accesorios homologados	Tipo de accesorio	Protección del equipo de corte, n.º de referencia
Cabezal de corte	T35, T35X (hilo de Ø 2,4 - 3,0 mm)	537 33 16-03
	S35 (hilo de Ø 2,4 - 3,0 mm)	537 33 16-03
	T45x (hilo de Ø 2,7 - 3,3 mm)	537 33 16-03
	S II	537 33 16-03
Cazoleta de apoyo	Fija	-

Declaración CE de conformidad

Declaración de conformidad CE

Husqvarna AB, SE-561 82 Huskvarna (Suecia), tel.: +46-36-146500, declara que la desbrozadora **Husqvarna 553RBX** con los números de serie a partir de 2016 (el año se indica claramente en la placa de características, seguido del número de serie), cumple con las disposiciones de la DIRECTIVA DEL CONSEJO:

- de 17 de mayo de 2006 "relativa a máquinas", **2006/42/CE**.
- de 26 de febrero de 2014 "relativa a compatibilidad electromagnética", **2014/30/UE**.
- de 8 de mayo de 2000 "relativa a emisiones sonoras en el entorno", **2000/14/CE**. Declaración de conformidad efectuada conforme al anexo V. Para obtener información respecto a las emisiones sonoras, consulte *Datos técnicos en la página 112*.
- del 8 de junio de 2011 "relativa a restricciones de utilización de determinadas sustancias peligrosas en aparatos eléctricos y electrónicos" 2011/65/UE.

Se han aplicado las normas siguientes:

EN ISO 12100:2010, CASPER 12:2009, ISO 14982:1998, EN ISO 11806-1:2011, EN ISO 11806-2:2011, EN 50581:2012

RISE SMP Svensk Maskinprovning AB, Box 7035, SE-750 07 Uppsala, Suecia, ha efectuado un ensayo de tipo voluntario para Husqvarna AB.

El certificado tiene el número: **SEC/12/2344**

Huskvarna 2016-03-30



Per Gustafsson, director de desarrollo (representante autorizado de Husqvarna AB y responsable de la documentación técnica)

Inhalt

Einleitung.....	116	Fehlerbehebung.....	140
Sicherheit.....	118	Transport und Lagerung.....	141
Sicherheitshinweise für die Wartung.....	126	Transport und Lagerung.....	141
Sicherer Umgang mit Kraftstoff.....	126	Technische Angaben.....	142
Montage.....	127	Technische Angaben.....	142
Betrieb.....	131	Zubehör.....	143
Wartung.....	136	EG-Konformitätserklärung.....	144

Einleitung

Produktbeschreibung

Bei diesem Gerät handelt es sich um eine Motorsense mit einem Verbrennungsmotor.

Wir arbeiten laufend daran, Ihre Sicherheit und die Effektivität während des Betriebs zu verbessern. Ihr Servicehändler steht Ihnen gern für weitere Informationen zur Verfügung.

Verwendungszweck

Verwenden Sie das Gerät mit einer Grasklinge oder einem Trimmerkopf, um unterschiedliche Arten von

Vegetationen zu schneiden. Verwenden Sie das Gerät nicht für andere Zwecke als Grastrimmen und Grasfreischneiden.

Hinweis: Nationale oder regionale Bestimmungen regeln ggf. die Verwendung. Halten Sie sich an festgelegten Bestimmungen.

Verwenden Sie das Gerät nur mit Zubehörteilen, die vom Hersteller genehmigt sind. Siehe *Zubehör auf Seite 143*.

Produktübersicht

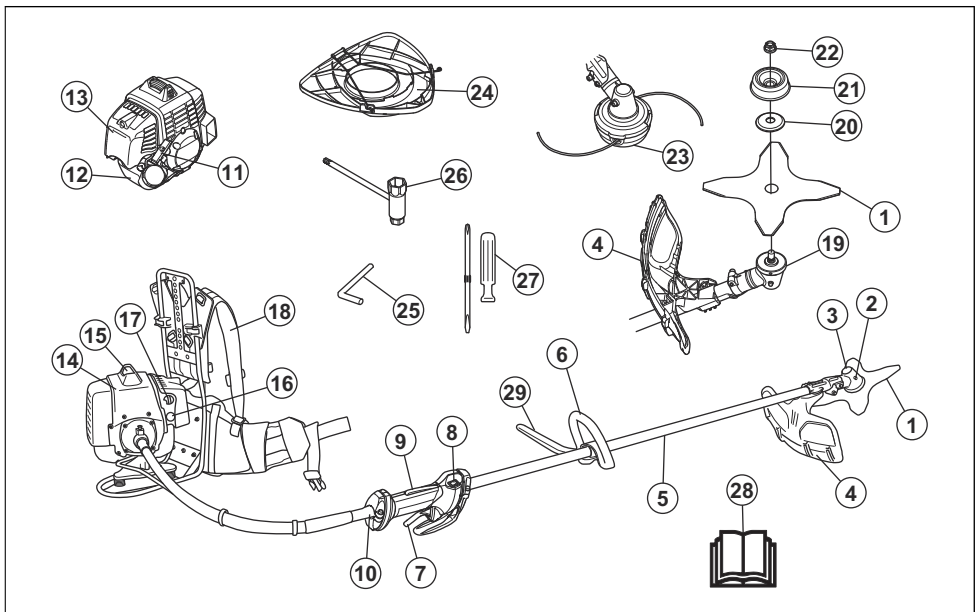

1. Klinge
2. Einfüllöffnung für Schmiermittel, Winkelgetriebe
3. Winkelgetriebe
4. Schutz für die Schneidausrüstung
5. Welle
6. Loophandgriff
7. Gashebel
8. Stoppschalter
9. Gashebelsperre
10. Flexible Antriebswellenverbindung
11. Startseilgriff
12. Kraftstofftank
13. Luftfilterdeckel
14. Zylinderdeckel
15. Zündkappe und Zündkerze
16. Kraftstoffpumpe
17. Choke-Hebel
18. Gurt
19. Mitnehmerrad
20. Stützflansch
21. Stützkappe
22. Kontermutter
23. Trimmerkopf
24. Transportschutz
25. Sperrstift
26. Steckschlüssel
27. Schraubenzieher
28. Bedienungsanleitung
29. J-Griff

Symbole auf dem Gerät



WARNUNG! Gehen Sie vorsichtig vor, und verwenden Sie das Gerät ordnungsgemäß. Dieses Gerät kann schwere Verletzungen des Bedieners oder anderer Personen verursachen.



Lesen Sie die Bedienungsanleitung, und machen Sie sich mit den Anweisungen vertraut, bevor Sie das Gerät verwenden.



Tragen Sie einen Schutzhelm dort, wo Gegenstände auf Sie fallen können. Tragen Sie einen geprüften Gehörschutz und Augenschutz.



Maximale Drehzahl der Abtriebswelle



Dieses Gerät entspricht den geltenden EG-Richtlinien.



Das Gerät kann Objekte umherschleudern und Verletzungen verursachen.



Halten Sie während des Betriebs des Geräts einen Mindestabstand von 15 m/50 ft. zu Personen oder Tieren ein.



Falls die Schneidausrüstung auf einen Gegenstand trifft, der nicht sofort geschnitten wird, besteht die Gefahr von Klingenstoß. Das Gerät kann Körperteile abtrennen. Halten Sie während des Betriebs des Geräts einen Mindestabstand von 15 m/50 ft. zu Personen oder Tieren ein.



Die Pfeile zeigen die Begrenzungen für die Position des Griffs.



Choke



Kraftstoffpumpe



Tragen Sie zugelassene Schutzhandschuhe.



Tragen Sie robuste und rutschfeste Schuhe.



Umweltbelastende Geräuschemissionen gemäß der entsprechenden Richtlinie der Europäischen Gemeinschaft. Die Emission des Geräts ist im Abschnitt „Technische Daten“ und auf dem Geräteschild angegeben.



Halten Sie alle Körperteile von heißen Oberflächen fern.

yyyywwxxxx

Das Typenschild zeigt die Seriennummer. **yyyy** ist das Produktionsjahr, **ww** ist die Produktionswoche.

Hinweis: Weitere Symbole/Aufkleber auf dem Gerät beziehen sich auf die Zertifizierungsanforderungen für andere kommerzielle Bereiche.



WARNUNG: Bei einem Eingriff in den Motor erlischt die EU-Typgenehmigung für dieses Produkt.

Sicherheit

Sicherheitsdefinitionen

Warnungen, Vorsichtsmaßnahmen und Hinweise werden verwendet, um auf besonders wichtige Teile der Bedienungsanleitung hinzuweisen.



WARNUNG: Wird verwendet, wenn bei Nichtbeachtung der Anweisungen in diesem Handbuch die Gefahr von Verletzung oder Tod des Bedieners oder anderer Personen besteht.



ACHTUNG: Wird verwendet, wenn bei Nichtbeachtung der Anweisungen in diesem Handbuch die Gefahr von Schäden am Gerät, an anderen Materialien oder in der Umgebung besteht.

Hinweis: Für weitere Informationen, die in bestimmten Situationen nötig sind.

Allgemeine Sicherheitshinweise



WARNUNG: Lesen Sie die folgenden Warnhinweise, bevor Sie das Gerät benutzen.

- Falsch oder nachlässig angewendete Freischneider, Motorsensen oder Trimmer sind gefährliche Geräte, die zu schweren Verletzungen oder tödlichen Unfällen von Anwendern oder anderen Personen führen können. Es ist sehr wichtig, dass Sie den Inhalt dieser Bedienungsanleitung gelesen und verstanden haben.
- Unter keinen Umständen darf die ursprüngliche Konstruktion des Gerätes ohne Genehmigung des Herstellers geändert werden. Arbeiten Sie niemals mit einem Gerät, das ohne Zustimmung des Herstellers modifiziert wurde und verwenden Sie stets Originalzubehör. Unzulässige Änderungen und/oder unzulässiges Zubehör können zu schweren oder sogar tödlichen Verletzungen des Anwenders oder anderer Personen führen.
- Der Schalldämpfer enthält Chemikalien, die karzinogen sein können. Falls der Schalldämpfer beschädigt wird, vermeiden Sie es, mit diesen Stoffen in Kontakt zu kommen.
- Dieses Gerät erzeugt beim Betrieb ein elektromagnetisches Feld. Dieses Feld kann sich unter bestimmten Bedingungen auf die

Funktionsweise aktiver oder passiver medizinischer Implantate auswirken. Um die Gefahr von Situationen, die zu schweren oder tödlichen Verletzungen führen können, auszuschließen, sollten Personen mit einem medizinischen Implantat vor der Nutzung dieses Gerätes ihren Arzt und den Hersteller des Implantats konsultieren.

Sicherheitshinweise für die Montage



WARNUNG: Lesen, verstehen und befolgen die Anweisungen sorgfältig, bevor Sie das Produkt verwenden.

- Ziehen Sie die Zündkappe von der Zündkerze ab, bevor Sie das Gerät zusammenbauen.
- Tragen Sie zugelassene Schutzhandschuhe.
- Wenn Sie eine Säge- oder Grasklinge verwenden, achten Sie darauf, dass der richtige Lenker, der Klingenschutz und der Tragegurt am Gerät befestigt sind.
- Ein fehlerhafter oder falscher Schutz kann Verletzungen verursachen. Verwenden Sie keine Schneidausrüstung, an der kein zugelassener Schutz befestigt ist.
- Bringen Sie vor dem Starten des Produkts den Kupplungsdeckel und die Welle korrekt an, damit die Kupplung nicht abfällt.
- Stellen Sie sicher, dass Sie die Abdeckung und die Welle korrekt zusammenbauen, bevor Sie den Motor starten.
- Das Mitnehmerrad und der Stützflansch müssen korrekt in die Mittelbohrung der Schneidausrüstung einrasten. Eine Schneidausrüstung, die nicht korrekt angebracht wurde, kann zu Verletzungen oder zum Tod führen.
- Um das Produkt sicher zu bedienen und Verletzungen des Bedieners oder anderer Personen zu vermeiden, muss das Produkt immer korrekt am Tragegurt angebracht sein.

Persönliche Schutzausrüstung



WARNUNG: Lesen Sie die folgenden Warnhinweise, bevor Sie das Gerät benutzen.

- Verwenden Sie stets die vorgeschriebene persönliche Schutzausrüstung bei der Benutzung des Geräts. Die persönliche Schutzausrüstung kann Verletzungen nicht vollständig vermeiden,

vermindert aber den Umfang der Verletzungen und Schäden bei einem Unfall. Lassen Sie sich von Ihrem Händler bei der Auswahl der richtigen Ausrüstung unterstützen.

- Tragen Sie einen Schutzhelm in Bereichen, in denen Gefahr durch herabfallende Gegenstände bestehen kann.

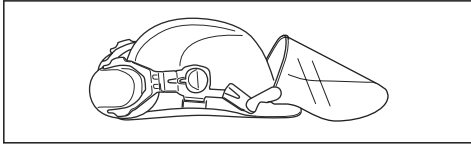

- Tragen Sie einen Gehörschutz mit ausreichender Dämmwirkung. Eine längerfristige Beschallung mit Lärm kann zu bleibenden Gehörschäden führen.

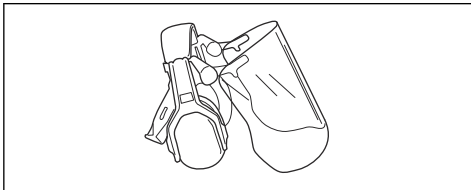

- Tragen Sie einen zugelassenen Augenschutz. Bei der Benutzung eines Visiers ist auch eine zugelassene Schutzbrille zu tragen. Zugelassene Schutzbrillen sind in diesem Falle diejenigen, die die Normen ANSI Z87.1 für die USA bzw. EN 166 für EU-Länder erfüllen.

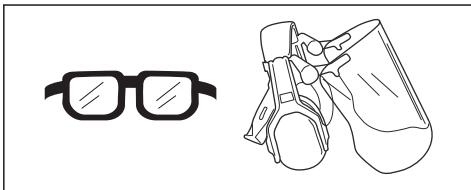

- Tragen Sie bei Bedarf Schutzhandschuhe, beispielsweise bei der Montage, der Untersuchung oder der Reinigung der Schneidausrüstung.

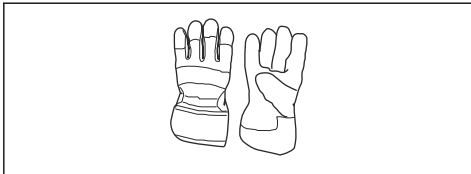

- Verwenden Sie rutschfeste und stabile Stiefel.

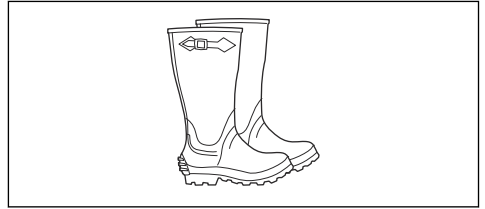

- Tragen Sie Kleidung aus reißfestem Material. Tragen Sie stets eng anliegende Kleidung, lange Hosen aus schwerem Stoff und lange Ärmel. Tragen Sie keine weite Kleidung, die sich leicht an Ästen und Zweigen verfangen könnte. Vermeiden Sie das Tragen von Schmuck, kurzen Hosen und Sandalen. Gehen Sie nicht barfuß. Binden Sie Ihre Haare sicherheitshalber zusammen, sodass sie nicht über Ihre Schulter fallen.
- Halten Sie eine Erste-Hilfe-Ausrüstung und einen Feuerlöscher griffbereit.



Sicherheitsvorrichtungen am Gerät

Für Informationen über Sicherheitsvorrichtungen, siehe *Produktübersicht auf Seite 116*.



WARNUNG: Lesen Sie die folgenden Warnhinweise, bevor Sie das Gerät benutzen.

- Benutzen Sie kein Gerät mit defekten Sicherheitsvorrichtungen. Überprüfen und warten Sie die Sicherheitsvorrichtungen regelmäßig. Wenn die Sicherheitsvorrichtungen defekt sind, wenden Sie sich an Ihre Husqvarna-Servicewerkstatt.
- Nehmen Sie keine Änderungen an den Sicherheitsvorrichtungen vor. Verwenden Sie das Produkt nicht, wenn Schutzabdeckungen, Sicherheitsschalter oder andere Schutzvorrichtungen nicht montiert oder fehlerhaft sind.
- Für alle Wartungs- und Reparaturarbeiten am Produkt, insbesondere an den Sicherheitsvorrichtungen, ist eine spezielle Schulung erforderlich. Wenn die Sicherheitsvorrichtungen die in dieser Bedienungsanleitung enthaltenen Prüfungen nicht bestehen, müssen Sie sich von einer Servicewerkstatt helfen lassen. Wir garantieren, dass professionelle Reparaturen und Dienste zur Verfügung stehen. Wenn Ihr Händler keine Servicewerkstatt ist, sprechen Sie mit ihm, um Informationen über die nächste Servicewerkstatt zu erhalten.

- Verwenden Sie keine Schneidausrüstung ohne eine zugelassene und ordnungsgemäß befestigte Schutzvorrichtung. Siehe *Zubehör auf Seite 143*.

Sicherheitshinweise für den Betrieb



WARNUNG: Lesen Sie die folgenden Warnhinweise, bevor Sie das Gerät benutzen.

- Benutzen Sie niemals einen Tragegurt mit defektem Schnellverschluss. Die Motorsense sollte bei der Arbeit immer am Tragegurt eingehakt werden. Andernfalls können Sie die Motorsense nicht sicher steuern und so sich selbst oder anderen Verletzungen zufügen.
- Halten Sie die Motorsäge stets mit beiden Händen. Halten Sie das Gerät auf der rechten Seite des Körpers. Die Schneidausrüstung muss sich unterhalb der Taille befinden. Befestigen Sie das Gerät an der Aufhängöse am Gurt. Halten Sie alle Körperteile von heißen Oberflächen fern. Halten Sie alle Körperteile von rotierender Schneidausrüstung fern.
- Lesen und verstehen Sie den Unterschied zwischen Freischneiden in der Forstwirtschaft sowie Rasenfreischneiden und -trimmen, bevor Sie das Produkt verwenden.
- Arbeiten Sie niemals mit einem Gerät, das ohne Zustimmung des Herstellers modifiziert wurde und nicht mehr mit der Originalausführung übereinstimmt.
- Arbeiten Sie niemals mit einem defekten Gerät. Befolgen Sie die die Kontroll-, Wartungs- und Serviceanweisungen in dieser Bedienungsanweisung. Gewisse Wartungs- und Servicemaßnahmen sind von geschulten, qualifizierten Fachleuten auszuführen. Siehe *Wartung auf Seite 136*.
- Tragen Sie eine persönliche Schutzausrüstung. Siehe *Persönliche Schutzausrüstung auf Seite 118*.
- Benutzen Sie das Gerät nicht bei schlechtem Wetter, z. B. bei dichtem Nebel, starkem Regen oder Wind, großer Kälte usw. Bei schlechtem Wetter ist das Arbeiten nicht nur ermüdend, es können außerdem gefährliche Arbeitsbedingungen entstehen, z. B. glatter Boden, unberechenbare Fällrichtung usw.
- Beim Sägen von Bäumen, die unter Spannung stehen, äußerst vorsichtig sein. Ein unter Spannung stehender Baum kann sowohl vor als auch nach dem Durchsägen in seine normale Stellung zurückschnellen. Wenn Sie an der falschen Stelle stehen oder den Sägeschnitt falsch setzen, könnte der Baum Sie oder das Gerät so treffen, dass Sie die Kontrolle verlieren. Beide Fälle können schwere Verletzungen zur Folge haben.
- Diese Motoreinheit darf nur mit der empfohlenen Schneidausrüstung verwendet werden. Siehe *Zubehör auf Seite 143*.
- Achten Sie auf hochgeschleuderte Gegenstände. Tragen Sie immer einen zugelassenen Augenschutz. Beugen Sie sich niemals über den Schutz der Schneidausrüstung. Hochgeschleuderte Steine, Unrat usw. können die Augen treffen und Blindheit oder schwere Verletzungen verursachen.
- Benutzen Sie das Gerät niemals, wenn Sie müde oder krank sind, Alkohol getrunken, Drogen oder Medikamente eingenommen haben, die Ihre Sehkraft, Ihr Urteilsvermögen oder Ihre Koordinierungsfähigkeit beeinträchtigen können.
- Eine längerfristige Beschallung mit Lärm kann zu bleibenden Gehörschäden führen. Tragen Sie stets einen zugelassenen Gehörschutz.
- Achten Sie auf Warnsignale und laute Stimmen, wenn Sie einen Gehörschutz tragen. Nehmen Sie den Gehörschutz immer ab, sobald der Motor stoppt.
- Führen Sie vor dem Gebrauch des Geräts eine Gesamtüberprüfung durch. Siehe *Produktübersicht auf Seite 116*.
- Benutzen Sie das Produkt niemals, wenn es verändert wurde oder fehlerhaft ist.
- Stellen Sie sicher, dass Zündkappe und -kabel unversehrt sind, um die Gefahr von elektrischen Schlägen auszuschließen.
- Sehen Sie sich im Arbeitsbereich um, um sicherzustellen, dass keine Personen, Tiere oder Objekte während der Nutzung des Produkts eine negative Auswirkung auf die Sicherheit haben.
- Sehen Sie sich im Arbeitsbereich um, um sicherzustellen, dass keine Personen oder Tiere die Schneidausrüstung berühren oder von Objekten getroffen werden, die von der Schneidausrüstung weggeschleudert werden.
- Untersuchen Sie den Arbeitsbereich. Entfernen Sie alle losen Gegenstände, z. B. Steine, Glasscherben, Nägel, Stahldrähte und Schnüre, die weggeschleudert werden oder sich um die Schneidausrüstung wickeln könnten.
- Verwenden Sie das Produkt nicht in einer Situation oder an einem Ort, an dem Sie im Falle eines Unfalls keine Hilfe erhalten können.
- Verwenden Sie das Gerät auf keinen Fall ohne einen Schutz.
- Stellen Sie sicher, dass Personen oder Tiere einen Mindestabstand von 15 m/50 ft. während der Arbeit einhalten. Schauen Sie immer hinter sich, bevor Sie sich mit dem Produkt umdrehen. Stoppen Sie das Produkt sofort, sobald eine Person oder ein Tier diese 15-m/50-ft.-Sicherheitszone betritt. Wenn noch ein weiterer Arbeiter im gleichen Bereich arbeiten sollte, halten Sie einen Mindestsicherheitsabstand von der 2-fachen Baumhöhe (mindestens 15 m/ 50 ft.) ein.
- Stellen Sie sicher, dass Sie sich gefahrlos bewegen können und einen sicheren Halt haben. Prüfen Sie Ihr Umfeld und achten Sie auf Hindernisse wie z. B. Wurzeln, Steine, Äste und Gräben. Seien Sie vorsichtig, wenn Sie an Hängen arbeiten.

- Sorgen Sie für einen festen Stand. Bewahren Sie einen stabilen Stand und eine gute Balance.
- Bevor Sie das Gerät starten, legen Sie es auf eine ebene Fläche in einem Abstand von mindestens 3 m zur Kraftstoffquelle und von wo aus Sie den Kraftstoff auffüllen. Achten Sie darauf, dass sich keine Gegenstände in der Nähe der Schneidausrüstung befinden oder diese berühren.
- Wenn die Schneidausrüstung im Leerlauf rotiert, lassen Sie diese von einer Servicewerkstatt einstellen. Verwenden Sie das Produkt erst wieder, wenn es richtig eingestellt ist oder repariert wurde.
- Achten Sie auf weggeschleuderte Gegenstände. Verwenden Sie immer eine zugelassene Schutzbrille, und halten Sie sich vom Schutz der Schneidausrüstung fern. Steine und andere kleine Objekte können in Ihre Augen geschleudert werden und zur Erblindung oder anderen Verletzungen führen.
- Stellen Sie das Produkt niemals mit laufendem Motor ab, es sei denn, Sie haben es gut im Blick.
- Sie dürfen das geschnittene Material nicht selbst entfernen oder von anderen Personen entfernen lassen, wenn der Motor noch eingeschaltet ist oder die Schneidausrüstung sich dreht, weil dies zu schweren Verletzungen führen kann.
- Während des Betriebs und eine Weile danach kann das Winkelgetriebe heiß sein. Beim Berühren besteht Verbrennungsgefahr.
- Schalten Sie den Motor immer ab, und stellen Sie sicher, dass sich die Schneidausrüstung nicht dreht, bevor Sie das Material entfernen, das sich um die Klingenswelle gewickelt oder zwischen dem Schutz und der Schneidausrüstung verfangen hat. Die Schneidausrüstung rotiert noch weiter, nachdem der Gashebel losgelassen wurde. Kontrollieren Sie, ob die Schneidausrüstung völlig stillsteht. Ziehen Sie die Zündkappe ab, bevor Sie mit der Arbeit an der Schneidausrüstung beginnen.
- Seien Sie vorsichtig, wenn Sie Material aus dem Bereich um die Schneidausrüstung herum entfernen. Das Winkelgetriebe wird während des Betriebs heiß und kann Verbrennungen verursachen.
- Die Abgase des Motors sind heiß und können Funken schlagen. Es besteht die Gefahr von Brandentwicklungen. Seien Sie vorsichtig in der Nähe von trockenem und brennbarem Material.
- Stellen Sie den Motor ab, bevor Sie zu einem neuen Arbeitsbereich wechseln. Bringen Sie immer den Transportschutz an, bevor Sie die Ausstattung bewegen.
- Betreiben Sie das Gerät niemals in Innenräumen oder in Räumen mit unzureichender Belüftung. Abgase enthalten Kohlenmonoxid. Das ist ein geruchloses, giftiges und sehr gefährliches Gas, das zum Tod durch Erstickung oder Kohlenmonoxidvergiftung führen kann.
- Erlauben Sie niemals Kindern, das Gerät zu benutzen oder sich in seiner Nähe aufzuhalten. Da das Gerät mit einem rückfedernden Stopp-Schalter ausgerüstet ist und mit geringer Geschwindigkeit und Kraft am Starthandgriff gestartet werden kann, können u. U. auch kleine Kinder die Kraft aufbringen, die zum Starten erforderlich ist. Dies kann zu schweren Verletzungen führen. Daher ist stets die Zündkappe zu entfernen, wenn das Gerät ohne Aufsicht ist.
- Eine übermäßige Belastung durch Vibrationen kann bei Personen mit Durchblutungsstörungen zu Kreislaufschäden oder Nervenschäden führen. Sprechen Sie mit Ihrem Arzt, wenn Sie nach übermäßiger Belastung durch Vibrationen irgendwelche Beschwerden haben. Beispiele solcher Symptome sind: Einschlafen von Körperteilen, Gefühlsverlust, Jucken, Stechen, Schmerz, Verlust oder Beeinträchtigung der normalen Körperkraft, Veränderungen der Hautfarbe oder der Haut. Diese Beschwerden treten normalerweise in den Fingern, Händen und Handgelenken auf. Bei niedrigen Temperaturen kann erhöhte Gefahr bestehen.
- Montage und Einstellung der Schneidausrüstung kontrollieren.
- Wenn Sie in eine Situation kommen, die Sie in Bezug auf die weitere Anwendung des Geräts verunsichert, lassen Sie sich von einem Experten beraten. Wenden Sie sich an Ihren Fachhändler oder Ihre Servicewerkstatt.
- Vermeiden Sie, Arbeiten auszuführen, denen Sie sich nicht gewachsen fühlen.
- Sie dürfen das Gerät niemals benutzen, wenn nicht die Möglichkeit besteht, im Falle eines Unfalls Hilfe herbeizurufen.
- Durch eine falsche Schneidausrüstung oder eine falsch geschärfte Klinge erhöht sich die Rückschlaggefahr.
- Produkte mit Säge- oder Grasklingen können heftig zur Seite geschleudert werden, wenn die Klinge auf einen festen Gegenstand trifft. Dies wird als Klingenstoß bezeichnet. Bei einem Klingenstoß kann so viel Energie freigesetzt werden, dass das Gerät und/oder der Benutzer weggeschleudert werden und die Kontrolle über das Gerät verloren geht. Ein Klingenstoß kann auftreten, wenn das Gerät Stümpfe rodet, durch Kollisionen zum Stillstand kommt oder sich verhakt. Ein Klingenstoß tritt mit höherer Wahrscheinlichkeit in Bereichen auf, in denen das geschnittene Material nur schwer zu sehen ist.
- Vermeiden Sie es, mit dem 12-Uhr- und 3-Uhr-Bereich der Klinge zu schneiden. Aufgrund der Rotationsgeschwindigkeit der Klinge kann ein Rückschlag gerade in diesem Ansatzbereich eintreffen, wenn die Klinge an dicke Stämme angesetzt wird.
- Der Katalysatorschalldämpfer ist bei Betrieb und auch noch nach dem Ausschalten sehr heiß. Dies gilt auch für den Leerlaufbetrieb. Eine Berührung kann zu Verbrennungen führen. Denken Sie auch an die Brandgefahr.

- Verwenden Sie die Schneidausrüstung immer nur mit dem von uns empfohlenen Schutz! Siehe *Zubehör auf Seite 143*.

So prüfen Sie die Gashebelsperre

Die Gashebelsperre arretiert den Gashebel in der Leerlaufstellung, um ein versehentliches Auslösen des Gashebels zu verhindern. Wenn Sie den Handgriff des Gashebels und die Gashebelsperre loslassen, werden beide wieder in ihre Ausgangsstellung zurückgestellt.

1. Drücken Sie die Gashebelsperre (A). Stellen Sie sicher, dass der Gashebel (B) freigegeben ist.

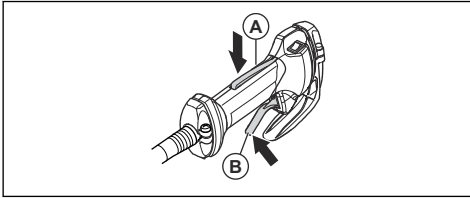

2. Stellen Sie sicher, dass der Gashebel (B) in der Leerlaufstellung verriegelt ist, wenn die Gashebelsperre freigegeben wird.

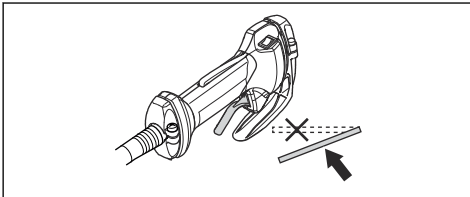

3. Drücken Sie die Gashebelsperre (A) und kontrollieren Sie, ob sie beim Loslassen in die Ausgangsstellung zurückkehrt.

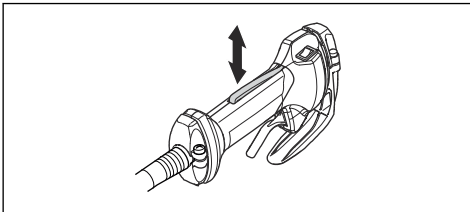

4. Stellen Sie sicher, dass die Gashebelsperre (A) und der Gashebel (B) frei beweglich sind.

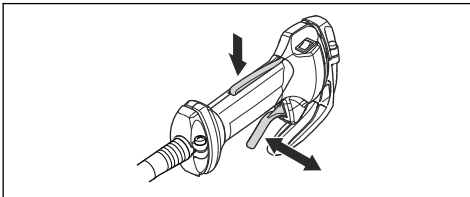

5. Starten Sie das Gerät und lassen Sie es auf Vollgas laufen. Siehe *So starten Sie den Motor auf Seite 133*

6. Lassen Sie den Gashebel (B) los und prüfen Sie, ob die Schneidausrüstung stoppt und stehen bleibt.



WARNUNG: Wenn sich die Schneidausrüstung bewegt, während sich der Gashebel in Leerlaufstellung befindet, stellen Sie die Leerlaufdrehzahl ein. Siehe *So stellen Sie die Leerlaufdrehzahl ein auf Seite 137*.

So prüfen Sie den Start-/Stopp-Schalter

1. Starten Sie den Motor.
2. Stellen Sie den Start-/Stopp-Schalter auf die Position „Aus“ und stellen Sie sicher, dass der Motor zum Stillstand kommt.

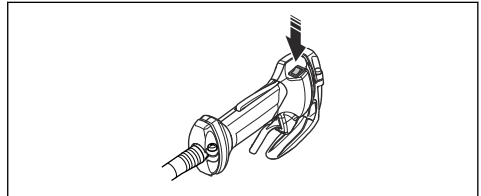

So prüfen Sie die Schutzvorrichtung der Schneidausrüstung



WARNUNG: Eine falsche oder defekte Schutzvorrichtung für die Schneidausrüstung kann schwere Verletzungen verursachen. Siehe *Zubehör auf Seite 143*.



WARNUNG: Verwenden Sie stets die empfohlene Schutzvorrichtung für die Schneidausrüstung, die Sie benutzen. Wenn eine falsche oder defekte Schutzvorrichtung für die Schneidausrüstung installiert wird, können dadurch schwere Verletzungen verursacht werden. Siehe *Zubehör auf Seite 143*.

Die Schutzvorrichtung der Schneidausrüstung verhindert, dass der Anwender von umherfliegenden Gegenständen getroffen wird. Es verhindert außerdem Verletzungen, wenn Sie mit der Schneidausrüstung in Kontakt kommen.

1. Führen Sie eine Sichtkontrolle auf Beschädigungen (z. B. Risse) durch.

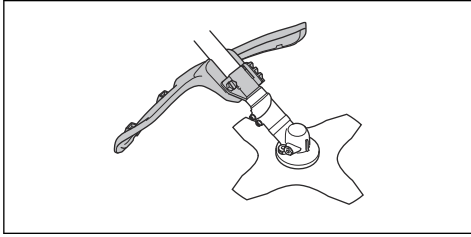

2. Tauschen Sie den Schutz für die Schneidausrüstung aus, wenn er beschädigt ist.

So prüfen Sie das Antivibrationssystem

Das Antivibrationssystem verringert Vibrationen in den Griffen auf ein Minimum, wodurch die Arbeit erleichtert wird.

1. Den Motor stoppen
2. Führen Sie eine Sichtkontrolle auf Verformungen und Beschädigungen (z. B. Risse) durch.
3. Stellen Sie sicher, dass die einzelnen Teile des Antivibrationssystems ordnungsgemäß befestigt sind.

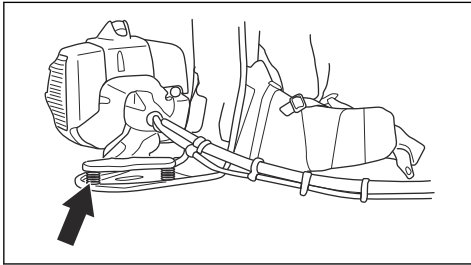

So prüfen Sie den Schalldämpfer



WARNUNG: Verwenden Sie niemals ein Gerät mit defektem Schalldämpfer.



WARNUNG: Denken Sie daran, dass Abgase heiß sind und Funken enthalten können, die einen Brand verursachen

können. Aus diesem Grunde sollte das Produkt niemals im Innenbereich oder in der Nähe von feuergefährlichen Stoffen gestartet werden!

Der Schalldämpfer senkt den Geräuschpegel so weit wie möglich und hält die Abgase des Motors vom Anwender fern. In Bezug auf den Schalldämpfer ist es sehr wichtig, dass Sie die Kontroll-, Wartungs- und Serviceanweisungen stets befolgen.

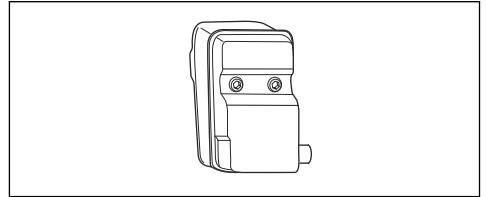

- Kontrollieren Sie regelmäßig, ob der Schalldämpfer fest am Gerät montiert ist.

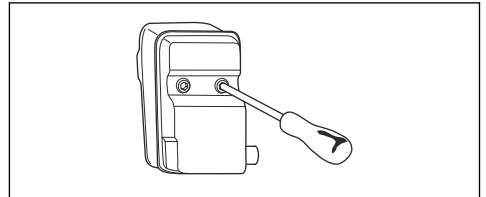

So befestigen und entfernen Sie die Sicherungsmutter



WARNUNG: Stellen Sie den Motor ab, tragen Sie Schutzhandschuhe und lassen Sie Vorsicht vor den scharfen Kanten der Schneidausrüstung walten.

Die Kontermutter wird zum Sichern bestimmter Schneidausrüstungen verwendet. Die Kontermutter hat ein Linksgewinde.

- Ziehen Sie bei der Montage die Kontermutter entgegen der Rotationsrichtung der Schneidausrüstung an.
- Lösen Sie bei der Demontage der Kontermutter die Kontermutter in Rotationsrichtung der Schneidausrüstung.

- Verwenden Sie zum Lösen und Anziehen der Kontermutter einen Steckschlüssel mit langem Schaft. Der Pfeil in der Abbildung zeigt den Bereich, wo Sie den Steckschlüssel ansetzen können.

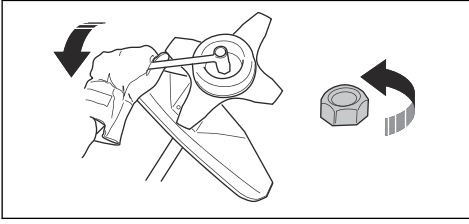

WARNUNG: Beim Lösen und Anziehen der Kontermutter besteht Gefahr, sich an der Klinge zu verletzen. Während dieses Vorgangs müssen Sie stets sicherstellen, dass Sie der Klingenschutz vor Verletzungen an der Hand schützt.

Hinweis: Stellen Sie sicher, dass Sie die Sicherungsmutter nicht von Hand drehen können. Ersetzen Sie die Mutter, wenn die Nylonsicherung nicht über einen Widerstand von mindestens 1,5 Nm verfügt. Nachdem sie ca. 10 Mal aufgeschraubt wurde, müssen Sie die Kontermutter ersetzen.

Persönliche Schutzausrüstung



WARNUNG: Lesen Sie die folgenden Warnhinweise, bevor Sie das Gerät benutzen.

- Verwenden Sie stets die vorgeschriebene persönliche Schutzausrüstung bei der Benutzung des Geräts. Die persönliche Schutzausrüstung kann Verletzungen nicht vollständig vermeiden, vermindert aber den Umfang der Verletzungen und Schäden bei einem Unfall. Lassen Sie sich von Ihrem Händler bei der Auswahl der richtigen Ausrüstung unterstützen.
- Tragen Sie einen Schutzhelm in Bereichen, in denen Gefahr durch herabfallende Gegenstände bestehen kann.

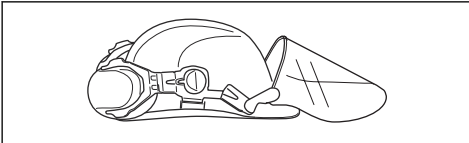

- Tragen Sie einen Gehörschutz mit ausreichender Dämmwirkung. Eine längerfristige Beschallung mit Lärm kann zu bleibenden Gehörschäden führen.

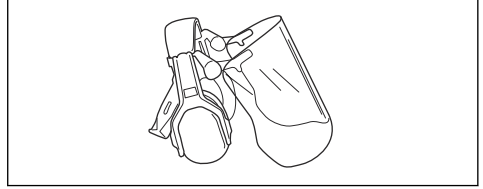

- Tragen Sie einen zugelassenen Augenschutz. Bei der Benutzung eines Visiers ist auch eine zugelassene Schutzbrille zu tragen. Zugelassene Schutzbrillen sind in diesem Falle diejenigen, die die Normen ANSI Z87.1 für die USA bzw. EN 166 für EU-Länder erfüllen.

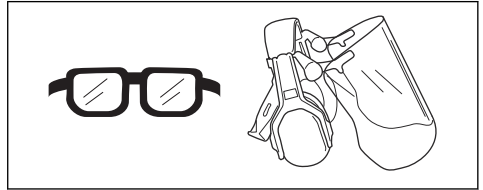

- Tragen Sie bei Bedarf Schutzhandschuhe, beispielsweise bei der Montage, der Untersuchung oder der Reinigung der Schneidausrüstung.

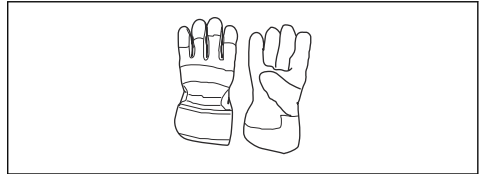

- Tragen Sie Schutzstiefel mit Stahlkappen und rutschfesten Sohlen.



- Tragen Sie Kleidung aus reißfestem Material. Tragen Sie stets eng anliegende Kleidung, lange Hosen aus schwerem Stoff und lange Ärmel. Tragen Sie keine weite Kleidung, die sich leicht an Ästen und Zweigen verfangen könnte. Vermeiden Sie das Tragen von Schmuck, kurzen Hosen und Sandalen. Gehen Sie nicht barfuß. Binden Sie Ihre Haare sicherheitshalber zusammen, sodass sie nicht über Ihre Schulter fallen.

- Halten Sie eine Erste-Hilfe-Ausrüstung und einen Feuerlöscher griffbereit.

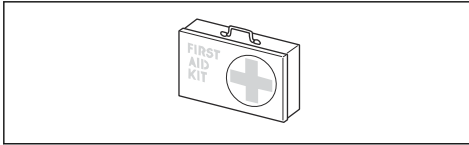

Tragegurt-Schnellverschluss



WARNUNG: Verwenden Sie den Tragegurt nicht, wenn die Schnellösefunktion defekt ist. Stellen Sie sicher, dass die Schnellösefunktion korrekt funktioniert, wenn Sie das Gerät einstellen.



WARNUNG: Stellen Sie sicher, dass das Gerät sicher am Kabelbaum befestigt ist, wenn Sie es bedienen. Wenn dies nicht der Fall ist, können Sie das Gerät nicht sicher steuern und sich selbst oder andere verletzen.

Die Schnellösefunktion befindet sich vorn am Tragegurt. Die Riemen des Tragegurts müssen sich stets in der richtigen Position befinden.

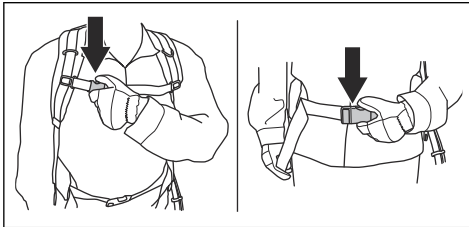

In einem Notfall können Sie sich mit der Schnellösefunktion sicher vom Gerät befreien.

Schneidausrüstung



WARNUNG: Die Schneidausrüstung darf sich nicht drehen, während Sie Arbeiten daran ausführen. Stellen Sie sicher, dass der Motor nicht mehr läuft. Entfernen Sie die Zündkappe, bevor Sie Arbeiten an der Schneidausrüstung ausführen.



WARNUNG: Stellen Sie sicher, dass die Schneidausrüstung unbeschädigt ist. Eine beschädigte Schneidausrüstung kann Unfälle verursachen. Ersetzen Sie die Schneidausrüstung, wenn sie beschädigt ist.



WARNUNG: Verwenden Sie die richtige Schneidausrüstung. Verwenden Sie die Schneidausrüstung immer nur mit dem von

uns empfohlenen Schutz, siehe *Zubehör auf Seite 143*.

Schneidausrüstung

- Verwenden Sie zum Schneiden von dichtem Gras eine Grasklinge.

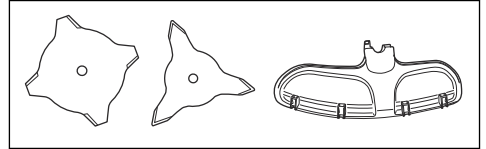

- Verwenden Sie zum Schneiden von Rasen den Trimmerkopf.

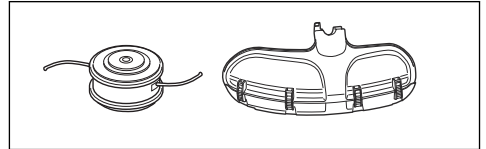

- Eine falsch geschärfte oder beschädigte Klinge erhöht die Unfallgefahr. Halten Sie die Schneidzähne der Klinge stets korrekt und gut geschärft! Befolgen Sie die Anweisungen in *So schärfen Sie Grasmesser und Grasklinge auf Seite 139* und verwenden Sie die empfohlene Schärfelehre.

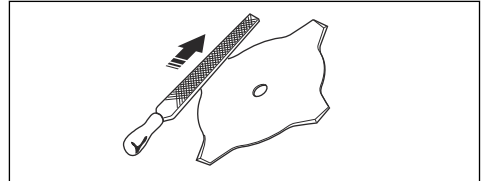

- Überprüfen Sie die Schneidausrüstung auf Beschädigung und Risse. Ersetzen Sie die beschädigte Schneidausrüstung.
- Die Schneidausrüstung immer nur mit empfohlenem Schutz verwenden. Siehe *Zubehör auf Seite 143*.

Trimmerkopf



WARNUNG: Achten Sie stets darauf, dass der Trimmerfaden fest und gleichmäßig auf die Rolle gewickelt wird, um gesundheitsschädliche Vibrationen zu vermeiden.

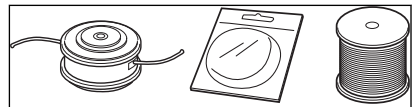

- Verwenden Sie nur empfohlene Trimmerköpfe und -fäden.
- Benutzen Sie nur empfohlene Schneidausrüstung.
- Ein kleineres Gerät erfordert kleine Trimmerköpfe und umgekehrt.

- Die Länge des Trimmerfadens ist wichtig. Bei gleichem Fadendurchmesser erfordert ein längerer Trimmerfaden eine größere Motorleistung als ein kurzer.
- Achten Sie darauf, dass das Messer am Trimmerschutz intakt ist. Dieses schneidet den Trimmerfaden auf die richtige Länge.
- Weichen Sie den Trimmerfaden vor der Verwendung für einige Tage in Wasser ein, um die Lebensdauer zu erhöhen.

Sicherheitshinweise für die Wartung



WARNUNG: Lesen Sie die folgenden Warnhinweise, bevor Sie das Gerät benutzen.

- Schalten Sie den Motor aus, stellen Sie sicher, dass die Schneidausrüstung still steht und lassen Sie das Gerät abkühlen, bevor Sie die Wartung durchführen.
- Trennen Sie die Zündkappe vor Beginn der Wartung.
- Die Abgase des Motors enthalten Kohlenmonoxid, ein geruchloses, giftiges und sehr gefährliches Gas, das zum Tod führen kann. Betreiben Sie das Gerät nicht in geschlossenen Räumen.
- Die Abgase des Motors sind heiß und können Funken schlagen. Lassen Sie das Gerät nicht im Innenbereich oder in der Nähe von brennbaren Materialien laufen.
- Zubehörteile und Änderungen am Gerät, die vom Hersteller nicht genehmigt wurden, können zu

schweren Verletzungen oder zum Tod führen. Verändern Sie das Gerät nicht. Verwenden Sie stets Originalzubehör.

- Wenn die Wartung nicht ordnungsgemäß und regelmäßig erfolgt, erhöht sich die Verletzungsgefahr und das Risiko für eine Beschädigung des Geräts.
- Führen Sie die Wartung nur gemäß dieser Betriebsanleitung durch. Lassen Sie alle anderen Wartungsarbeiten von einer autorisierten Husqvarna Servicewerkstatt durchführen.
- Lassen Sie eine autorisierte Husqvarna Servicewerkstatt das Gerät regelmäßig warten.
- Ersetzen Sie beschädigte, abgenutzte oder defekte Teile.

Sicherer Umgang mit Kraftstoff



WARNUNG: Lesen Sie die folgenden Warnhinweise, bevor Sie das Gerät benutzen.

- Mischen Sie den Kraftstoff weder im Innenbereich noch in der Nähe einer Wärmequelle.
- Starten Sie das Gerät nicht, wenn sich Kraftstoff oder Öl darauf befindet. Entfernen Sie den unerwünschten Kraftstoff bzw. das Öl und lassen Sie das Gerät trocknen. Entfernen Sie unerwünschten Kraftstoff aus dem Gerät.
- Wechseln Sie sofort die Kleidung, wenn Sie Kraftstoff darauf verschütten.
- Lassen Sie keinen Kraftstoff auf Ihren Körper gelangen, denn dies kann zu Verletzungen führen. Wenn Kraftstoff auf Ihre Haut gelangt, diesen mit Wasser und Seife abwaschen.
- Starten Sie den Motor niemals, wenn Sie Öl oder Kraftstoff auf das Gerät oder auf Ihren Körper verschüttet haben.
- Starten Sie das Gerät nicht, wenn der Motor undicht ist. Überprüfen Sie den Motor regelmäßig auf Undichtigkeiten.
- Gehen Sie vorsichtig mit Kraftstoff um. Kraftstoff ist feuergefährlich, und die Dämpfe sind explosiv und können zu Verletzungen oder sogar zum Tod führen.

- Atmen Sie die Kraftstoffdämpfe nicht ein, denn sie sind gesundheitsschädigend. Achten Sie auf ausreichende Belüftung.
- Rauchen Sie nicht in der Nähe des Kraftstoffs oder des Motors.
- Stellen Sie keine heißen Gegenstände in der Nähe des Kraftstoffs oder Motors ab.
- Füllen Sie keinen Kraftstoff nach, während der Motor läuft.
- Vergewissern Sie sich, dass der Motor abgekühlt ist, bevor Sie Kraftstoff nachfüllen.
- Öffnen Sie vor dem Nachfüllen den Tankdeckel langsam und lassen Sie den Druck vorsichtig entweichen.
- Füllen Sie keinen Kraftstoff in den Motor, wenn Sie sich in einem Innenraum befinden. Eine mangelhafte Luftzirkulation kann zu schweren oder tödlichen Verletzungen durch Ersticken oder eine Kohlenmonoxidvergiftung führen.
- Drehen Sie den Tankdeckel sorgfältig zu, da ansonsten Brandgefahr besteht.
- Stellen Sie vor dem Einschalten das Gerät in einem Abstand von mindestens 3 m von der Stelle auf, wo Sie den Tank befüllt haben.
- Überfüllen Sie den Kraftstofftank nicht.

- Stellen Sie sicher, dass kein Kraftstoff austreten kann, wenn Sie das Gerät oder den Kraftstoffbehälter transportieren.
- Bewegen Sie sich mit dem Gerät oder einen Kraftstoffbehälter nicht in Bereichen mit offenem Feuer, Funkenbildung oder Zündflammen. Stellen Sie sicher, dass sich im Lagerbereich keine offene Feuerquelle befindet.
- Verwenden Sie nur zugelassene Behälter, wenn Sie den Kraftstoff transportieren oder lagern Sie den Kraftstoff ein.
- Leeren Sie den Kraftstofftank, bevor Sie das Gerät für längere Zeit einlagern. Entsorgen Sie den Kraftstoff an Orten, die durch die lokalen gesetzlichen Bestimmungen dafür vorgesehen sind.
- Reinigen Sie das Gerät, bevor Sie es für längere Zeit einlagern.
- Ziehen Sie den Zündkerzenstecker ab, bevor Sie das Gerät einlagern, um sicherzustellen, dass der Motor nicht unbeabsichtigt starten kann.

Montage

Einleitung



WARNUNG: Vor dem Betrieb des Gerätes müssen Sie die Sicherheitsinformationen lesen und verstehen.



WARNUNG: Ziehen Sie den Zündkerzenstecker von der Zündkerze ab, bevor Sie das Gerät zusammenbauen.

So montieren Sie die flexible Antriebswelle

1. Entfernen Sie die 2 Schrauben an der Führungsrohrverbindung.

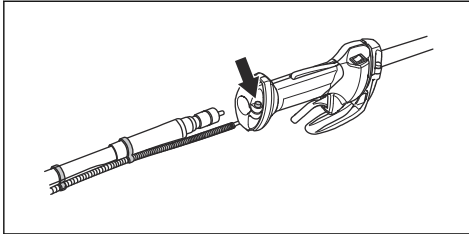

2. Führen Sie die flexible Antriebswelle durch die Schlaufen am Kabelbaum.
3. Drehen und drücken Sie die flexible Antriebswelle gleichzeitig, um sie zu verbinden.
4. Ziehen Sie die 2 Schrauben an.
5. Montieren Sie die Hülse der Antriebswelle am Kupplungsdeckel. Drehen und drücken Sie die Antriebswelle gleichzeitig, um sie zu verbinden.

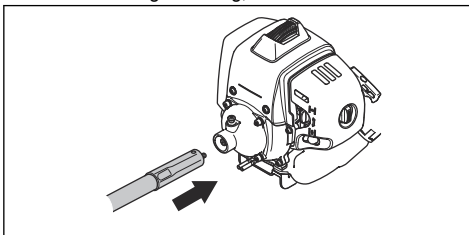

6. Stellen Sie sicher, dass der Sperrstift in seine Ausgangsstellung zurückgeht.

So schließen Sie das Gaskabel und die Kabel des Stoppschalters an

1. Öffnen Sie die Abdeckung.
2. Verbinden Sie den Gaszug vom Kabelbaum (A) mit dem Gaszug (B) vom Motor in der Abdeckung.

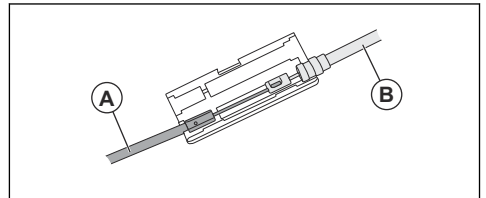

3. Schließen Sie die Abdeckung.
4. Verbinden Sie die Kabel des Stoppschalters mit den zugehörigen Steckern des Motors.

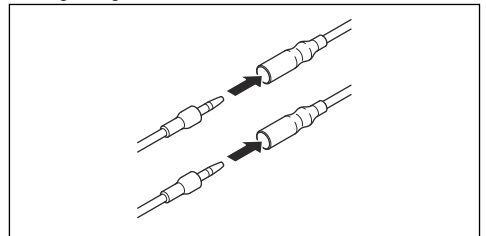

So montieren Sie den Loophandgriff

1. Bringen Sie den Loophandgriff auf der Welle an.

2. Montieren Sie den Abstandhalter in die Führung im Loophandgriff. Montieren Sie die Mutter und die Schraube. Ziehen Sie sie nicht vollständig an.

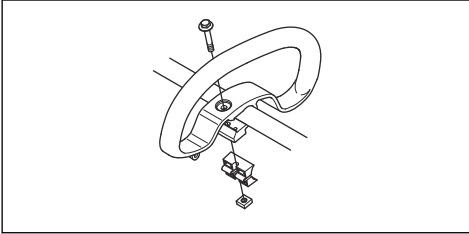

3. Bringen Sie das Gerät in eine geeignete Arbeitsposition.
4. Ziehen Sie die Mutter und die Schraube an.

So montieren Sie den J-Griff



WARNUNG: Verwenden Sie den J-Griff mit Grasklingen/Grasmesser oder Trimmerköpfen/Kunststoffmessern. Verwenden Sie mit dem J-Griff keine Säge- oder Freischneideblätter.

1. Befestigen Sie den J-Griff mit 3 Schrauben am Loophandgriff.

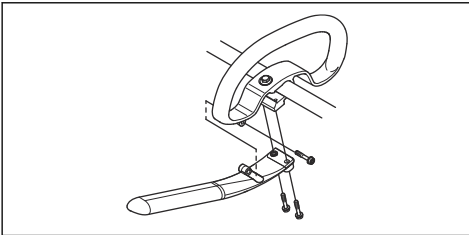

2. Bringen Sie das Gerät in eine geeignete Arbeitsposition.
3. Ziehen Sie die Schrauben an.

So montieren Sie die Schneidausrüstung

Die Schneidausrüstung umfasst eine Schneidvorrichtung und einen Schutz für die Schneidausrüstung.



WARNUNG: Tragen Sie stets Schutzhandschuhe.



WARNUNG: Verwenden Sie immer den Schutz, der für die Schneidausrüstung empfohlen wird. Siehe *Zubehör* auf Seite 143.



WARNUNG: Eine nicht korrekt montierte Schneidausrüstung kann zu Verletzungen oder zum Tod führen.

So montieren Sie die Schutzabdeckung



ACHTUNG: Verwenden Sie die Schutzabdeckung, wenn Sie einen Trimmerkopf/eine Kunststoffklinge verwenden. Verwenden Sie die Schutzabdeckung nicht, wenn Sie eine Grasklinge verwenden.

1. Drücken Sie die Schutzabdeckung in die Nut der Schutzvorrichtung der Schneidausrüstung.

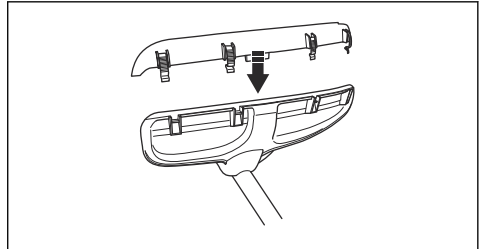

2. Bringen Sie die Schutzabdeckung an der Schutzvorrichtung der Schneidausrüstung mit den 4 Verschlusshaken in Position.

So entfernen Sie die Schutzabdeckung

- Lösen Sie die Verschlusshaken mit dem Zündkerzenschlüssel.

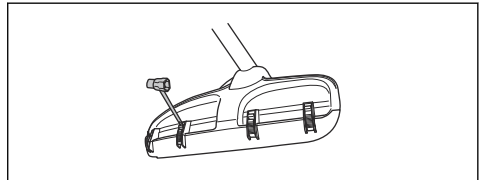

So bringen Sie die Grasklinge und den Grasklingenschutz/Kombischutz an

1. Setzen Sie den Klingenschutz/Kombischutz (A) auf die Welle und ziehen Sie die Schraube fest, um ihn zu befestigen.

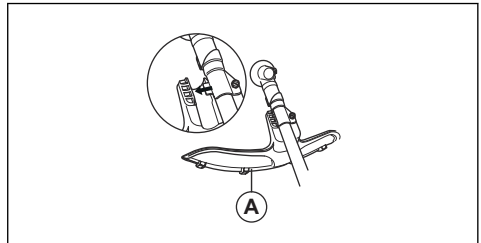

2. Stellen Sie sicher, dass die Schutzverlängerung entfernt wurde.
3. Drehen Sie die Abtriebswelle, bis sich eines der Löcher des Mitnehmerrads (B) mit dem entsprechenden Loch im Getriebegehäuse deckt.
4. Stecken Sie den Sperrstift (C) in das Loch, so dass die Achse fixiert ist.
5. Montieren Sie die Grasklinge (D), die Stützkappe (E) und den Stützflansch (F) an der Abtriebswelle.

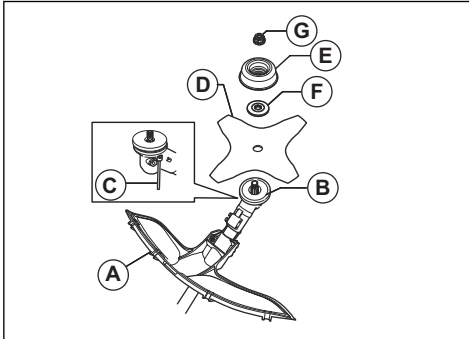

6. Stellen Sie sicher, dass das Mitnehmerrad und der Stützflansch korrekt im Mittelloch der Grasklinge einrasten.

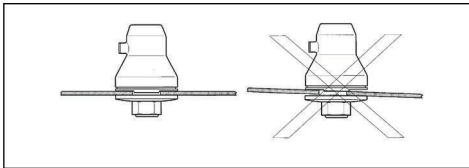

7. Bringen Sie die Mutter (G) an.
8. Ziehen Sie die Mutter mit dem Steckschlüssel an. Halten Sie die Welle des Steckschlüssels nahe dem Klingenschutz. Ziehen Sie in entgegengesetzter Richtung an, wie die Schneidausrüstung sich dreht. Ziehen Sie sie mit einem Drehmoment von 35-50 Nm an.

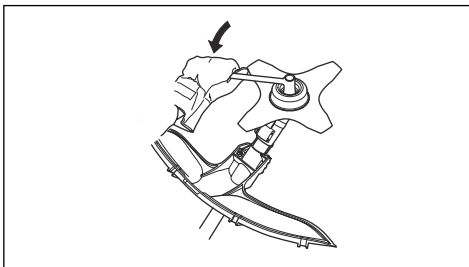

So montieren und demontieren Sie die Schutzvorrichtung der Schneidausrüstung und den Trimmerkopf



ACHTUNG: Stellen Sie sicher, dass die Schutzabdeckung montiert wurde.

1. Setzen Sie die richtige Schutzvorrichtung für die Schneidausrüstung (A) für den Trimmerkopf ein. Siehe *Zubehör auf Seite 143*.
2. Befestigen Sie die Schutzvorrichtung der Schneidausrüstung an der Halterung am Führungsrohr.
3. Montieren Sie die Schutzvorrichtung der Schneidausrüstung mit der Schraube.
4. Montieren Sie das Mitnehmerrad (B) an der Abtriebswelle.
5. Drehen Sie die Abtriebswelle, bis sich eines der Löcher des Mitnehmers mit dem entsprechenden Loch im Getriebegehäuse deckt.
6. Stecken Sie den Sperrstift (C) in das Loch, so dass die Achse fixiert ist.

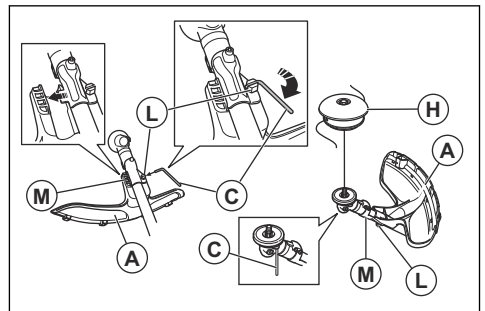

7. Drehen Sie den Trimmerkopf /Kunststoffmesser (H) entgegen der Rotationsrichtung des Trimmerkopfs/der Kunststoffmesser.

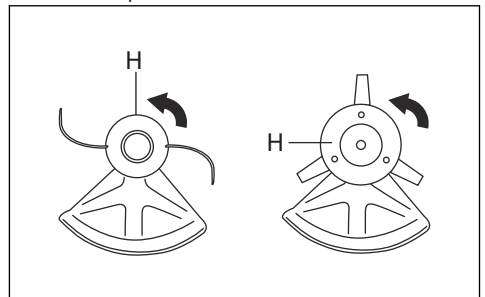

8. Der Ausbau erfolgt in umgekehrter Reihenfolge.

So installieren Sie den Transportschutz

1. Installieren Sie die Klinge im Transportschutz (A).

2. Stecken Sie die beiden Halterungen (B) in die Schlitzle (C), um den Transportschutz zu montieren.

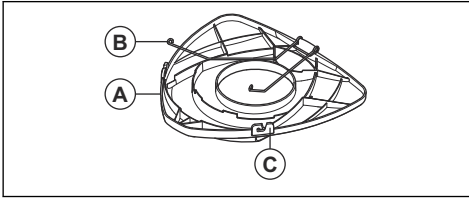

So stellen Sie die Höhe der Rückplatte ein

1. Lösen Sie die 2 Halterungen, die die Rückplatte halten.

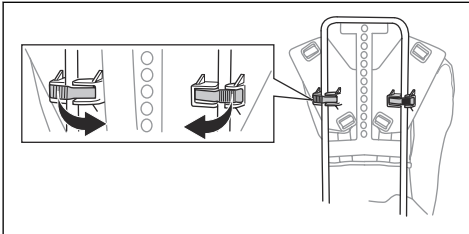

2. Lösen Sie die Rückplatte an einer Seite vom Rahmen.

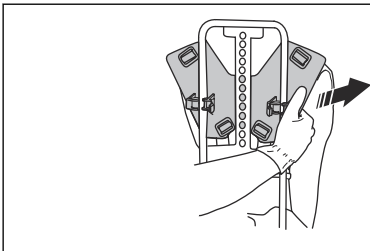

3. Stellen Sie die Rückplatte auf die richtige Höhe ein. Stellen Sie sicher, dass der Stift durch eines der Löcher am Rahmen geführt wird.

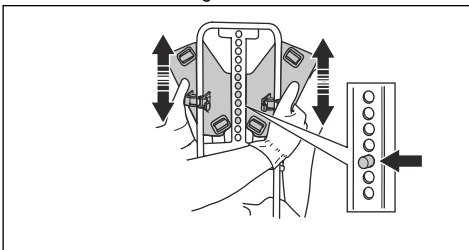

So stellen Sie den Tragegurt ein

1. Legen Sie den Tragegurt des Geräts an.

2. Ziehen Sie den Hüftgurt fest an. Stellen Sie sicher, dass der Hüftgurt auf einer Höhe mit der Hüfte liegt.

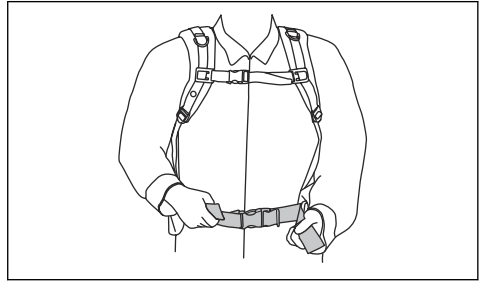

3. Ziehen Sie den Brustgurt fest.

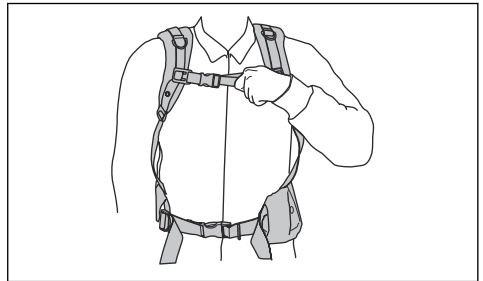

4. Stellen Sie den Brustgurt in der Höhe ein. Stellen Sie sicher, dass der Brustgurt gut am Körper gespannt ist.

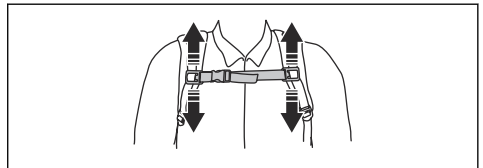

5. Stellen Sie den Schulterriemen ein, bis das Gewicht gleichmäßig auf Ihren Schultern verteilt ist.

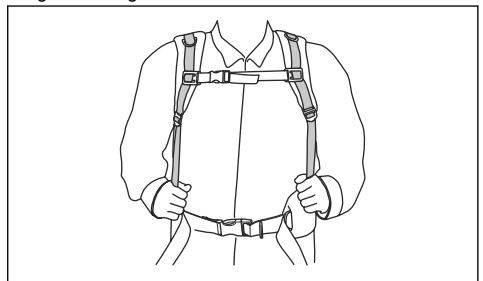

Betrieb

Einleitung



WARNUNG: Vor dem Betrieb des Gerätes müssen Sie die Sicherheitsinformationen lesen und verstehen.

Bevor Sie das Produkt in Betrieb nehmen

- Untersuchen Sie den Arbeitsbereich, um sicherzustellen, dass Sie die Art des Geländes, die Neigung des Bodens und mögliche Hindernisse wie Steine, Äste und Gräben kennen.
- Führen Sie eine Überholung des Geräts durch.
- Führen Sie Sicherheitskontrollen, Wartungen und Servicemaßnahmen durch, die in dieser Bedienungsanleitung beschrieben sind.
- Stellen Sie sicher, dass alle Abdeckungen, Schutzvorrichtungen, Griffe und die Schneid-ausrüstung richtig montiert und nicht beschädigt sind.
- Stellen Sie sicher, dass auf der Unterseite der Grasklingenzähne oder am Mittelloch der Klinge keine Risse sind. Ersetzen Sie die Klinge bei Beschädigung.

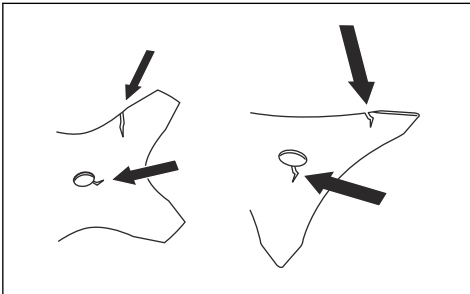

- Überprüfen Sie den Stützflansch auf Risse. Ersetzen Sie den Stützflansch bei Beschädigung.

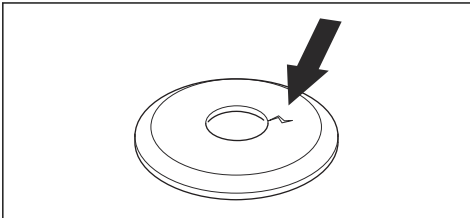

- Stellen Sie sicher, dass die Sicherungsmutter nicht von Hand entfernt werden kann. Wenn Sie sie von Hand entfernen, hält sie die Schneid-ausrüstung nicht

ausreichend in Stellung, und Sie müssen sie ersetzen.

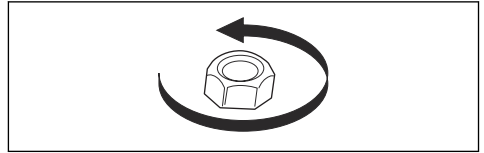

- Überprüfen Sie den Klingenschutz auf Beschädigungen oder Risse. Ersetzen Sie den Klingenschutz bei Beschädigungen oder Rissen.

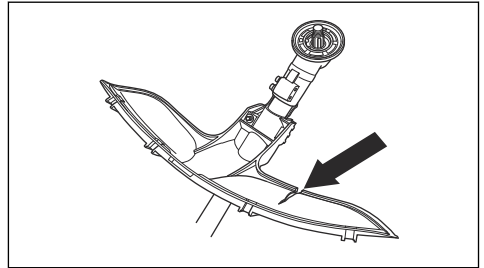

- Überprüfen Sie den Trimmerkopf und die Schutzvorrichtung für die Schneid-ausrüstung auf Beschädigungen oder Risse. Ersetzen Sie den Trimmerkopf und die Schutzvorrichtung für die Schneid-ausrüstung bei Beschädigungen oder Rissen.

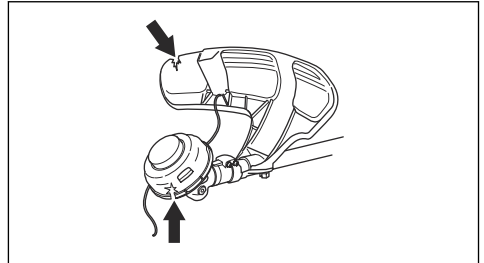

Kraftstoff

Dieses Produkt verfügt über einen Zweitaktmotor.



ACHTUNG: Die Verwendung eines falschen Kraftstoffs kann zu einer Beschädigung des Motors führen. Verwenden Sie eine Mischung aus Benzin und Zweitaktöl.

Benzin



ACHTUNG: Verwenden Sie immer Qualitätsbenzin mit Ölbeimischung (mind. 90 Oktan (ROZ)). Der Einsatz von Kraftstoff

mit niedrigerer Oktanzahl kann ein Klopfen verursachen. Das führt zu erhöhten Motortemperaturen, die schwere Motorschäden verursachen können.

- Wenn Husqvarna Zweitaktöl nicht verfügbar ist, verwenden Sie ein anderes qualitativ hochwertiges Zweitaktöl für luftgekühlte Motoren. Wenden Sie sich an Ihren Kundendienst zur Auswahl der richtigen Ölsorte.



ACHTUNG: Wenn Ihr Gerät mit einem Katalysator ausgestattet ist, verwenden Sie bleifreies Qualitätsbenzin mit Ölbeimischung. Verbleites Benzin zerstört den Katalysator.

Benzin, l	Zweitaktöl, l
	2 % (50:1)
5	0,10
10	0,20
15	0,30
20	0,40

- Wenn umweltgerechtes sog. Alkylatbenzin zur Verfügung steht, ist dieses zu verwenden.

So mischen Sie Benzin und Zweitaktöl



ACHTUNG: Beim Mischen kleiner Kraftstoffmengen wirken sich auch kleine Abweichungen bei der Ölmenge stark auf das Mischungsverhältnis aus. Um das korrekte Mischungsverhältnis sicherzustellen, muss die beizumischende Ölmenge genau abgemessen werden.

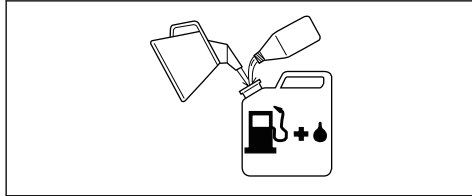

- Ethanol-Kraftstoffgemisch, E10 kann verwendet werden (max. 10 %ige Ethanol-Mischung). Die Verwendung von Ethanol-Mischungen höher als E10 führt zu Magerlauf, der Motorschäden verursachen kann.
- Bei Dauerbetrieb mit hoher Motordrehzahl sollte eine höhere Oktanzahl gewählt werden.

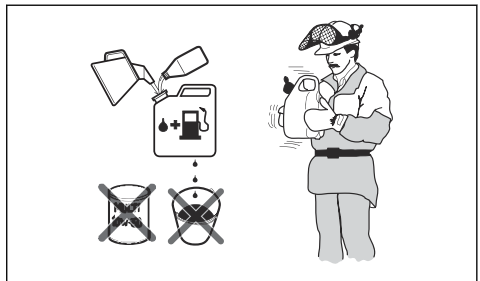

Husqvarna Alkylatkraftstoff

Für eine optimale Leistung empfehlen wir Husqvarna Alkylatkraftstoff. Dieser enthält im Vergleich zu herkömmlichem Kraftstoff weniger gefährliche Stoffe, wodurch gefährliche Abgase reduziert werden. Der Kraftstoff hinterlässt eine geringe Menge gefährlicher Rückstände, wenn er verbrannt wird, wodurch die Motorkomponenten sauber bleiben. Dies erhöht die Lebensdauer des Motors. Husqvarna Alkylatkraftstoff ist nicht überall erhältlich.

1. Füllen Sie die halbe Menge des Benzins ein, das gemischt werden soll.
2. Füllen Sie die komplette Ölmenge ein, und mischen (schütteln) Sie die Kraftstoffmischung.
3. Geben Sie dann den Rest des Benzins dazu.
4. Mischen (schütteln) Sie sorgfältig die Kraftstoffmischung, und befüllen Sie den Kraftstofftank des Geräts.
5. Leeren und reinigen Sie den Kraftstofftank, wenn Sie das Gerät längere Zeit nicht benutzen.

Zweitaktöl



ACHTUNG: Unbefriedigende Ölqualität und/oder ein falsches Öl/Kraftstoff-Gemisch kann zu Schäden am Gerät führen und die Lebensdauer von Katalysatoren verringern.



ACHTUNG: Verwenden Sie kein Zweitaktöl für wassergekühlte Außenbordmotoren (auch Outboardoil genannt).



ACHTUNG: Verwenden Sie kein Öl für Viertaktmotoren.

Hinweis: Mischen Sie Kraftstoff höchstens für einen Monat im Voraus, und mischen Sie Benzin und Öl immer in einem sauberen, für Benzin zugelassenen Behälter.

- Verwenden Sie für beste Ergebnisse und die beste Leistung Husqvarna Zweitaktöl.

So füllen Sie den Kraftstofftank

1. Säubern Sie den Bereich rund um den Tankdeckel.

2. Schütteln Sie den Behälter, und stellen Sie sicher, dass der Kraftstoff vollständig vermischt ist. Verwenden Sie einen Kraftstoffbehälter mit Überfüllungsschutz.
3. Füllen Sie es in den Kraftstofftank.
4. Ziehen Sie den Tankdeckel vorsichtig fest.
5. Bewegen Sie das Gerät vor dem Start mindestens 3 Meter aus dem Auftankbereich und von der Kraftstoff-Auftankquelle weg.

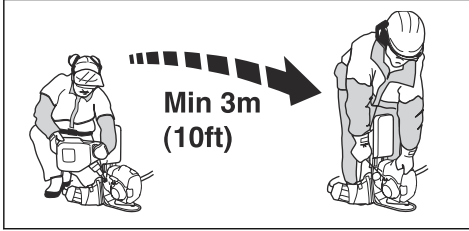

ACHTUNG: Verunreinigungen im Tank führen zu Betriebsstörungen. Reinigen Sie den Kraftstofftank und Kettenöltank regelmäßig, und ersetzen Sie den Kraftstofffilter einmal pro Jahr oder öfter.

Arbeitsstellung

- Halten Sie das Produkt mit beiden Händen.
- Halten Sie das Gerät auf der rechten Seite des Körpers.
- Die Schneidusrüstung muss sich unterhalb der Taille befinden.
- Behalten Sie das Produkt immer am Tragegurt.
- Halten Sie sich von den heißen Flächen fern.
- Halten Sie sich von der Schneidusrüstung fern.

So starten Sie den Motor



WARNUNG: Halten Sie den Sicherheitsabstand von 15 m/49 ft. ein, wenn der Motor anspringt. Es besteht die Gefahr, dass sich die Schneidusrüstung zu drehen beginnt.

1. Stellen Sie den Stoppschalter in die Startposition.

2. Bringen Sie den Choke in Choke-Lage.

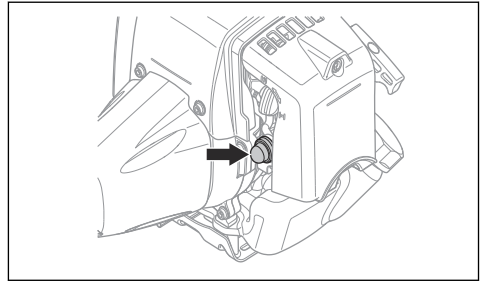

3. Drücken Sie die Kraftstoffpumpenblase, bis sich die Blase füllt.

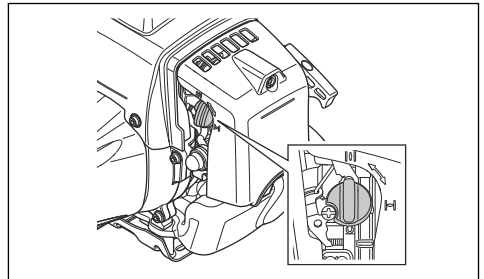

4. Drücken Sie den Gerätekörper mit der linken Hand gegen den Boden. Stellen Sie sich nicht mit den Füßen auf das Gerät.

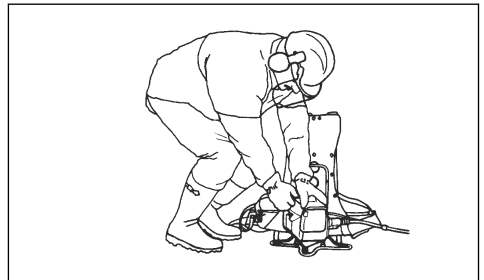

5. Ziehen Sie den Startseilhandgriff langsam, bis Sie einen Widerstand spüren, und ziehen Sie dann mit Kraft am Startseilhandgriff.



WARNUNG: Wickeln Sie das Starterseil nicht um Ihre Hand.

6. Ziehen Sie weiter am Startseilhandgriff, bis der Motor startet.



ACHTUNG: Ziehen Sie das Startseil nicht bis zum Anschlag heraus. Lassen Sie das Startseil nicht los, wenn es vollständig ausgezogen ist. Lösen Sie das Startseil langsam. Das Gerät kann beschädigt werden.

7. Wenn der Motor startet, bringen Sie den Choke-Hebel in die Betriebsposition und geben Sie Vollgas. Der Gashebel rückt automatisch aus der Startstellung aus.
8. Stellen Sie sicher, dass der Motor einwandfrei läuft.



WARNUNG: Halten Sie Körperteile von der Zündkappe fern, um Verbrennungen zu vermeiden. Gefahr von Brandverletzungen. Verwenden Sie das Gerät niemals mit einer defekten Zündkappe. Es besteht die Gefahr von elektrischen Schlägen.

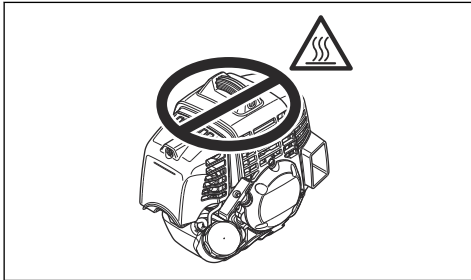

Gerät stoppen

- Legen Sie den Stoppschalter in die Stopposition, um den Motor abzustellen.

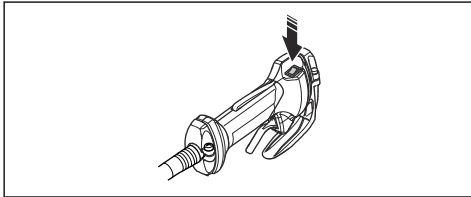

Allgemeine Arbeitsanweisungen



WARNUNG: Seien Sie beim Schneiden von Bäumen, die unter Spannung stehen, vorsichtig. Er kann vor oder nach dem Schneiden in seine normale Position zurückspringen und Sie verletzen oder das Produkt beschädigen.

- Machen Sie eine Stelle am Ende des Arbeitsbereichs frei, und beginnen Sie von dort aus mit der Arbeit.

- Bewegen Sie sich in einem regelmäßigen Muster über den Arbeitsbereich.

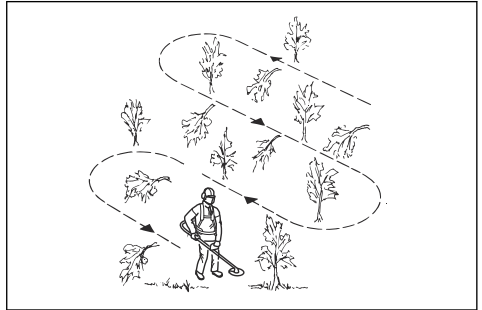

- Bewegen Sie das Produkt ganz nach links und rechts, um jedes Mal eine Breite von 4–5 m freizumachen.
- Machen Sie eine Strecke von 75 m frei, bevor Sie umkehren und zurückgehen. Nehmen Sie den Kraftstoffkanister mit sich, während Sie fortfahren.
- Bewegen Sie sich in eine Richtung, wo Sie nicht mehr als nötig über Gräben und Hindernisse gehen müssen.
- Bewegen Sie sich in eine Richtung, wo der Wind die geschnittene Vegetation in den bereits freigeschnittenen Bereich fallen lässt.

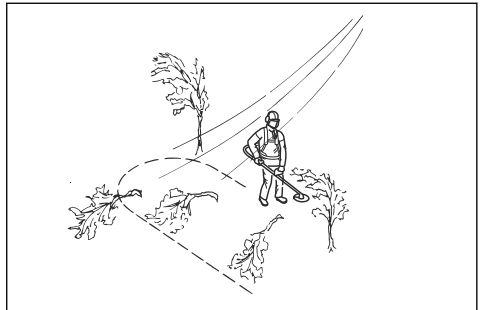

- Bewegen Sie sich den Hängen entlang, nicht auf und ab.

Grasfreischneiden mit Grasklinge



ACHTUNG: Verwenden Sie Grasklingen und Grasmesser nicht auf Holz. Verwenden Sie Grasklingen und Grasmesser nur für langes oder grobes Gras.

- Bewegen Sie das Produkt von einer Seite zur anderen.
- Wenn Sie schneiden, beginnen Sie die Bewegung von rechts nach links. Bevor Sie erneut schneiden, bewegen Sie das Produkt nach rechts.

- Schneiden Sie mit der linken Seite der Grasklinge.

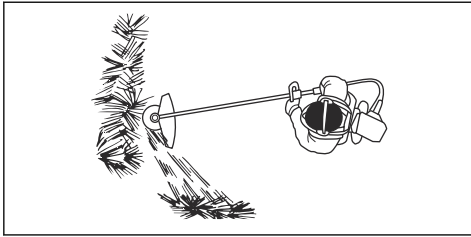

- Neigen Sie die Grasklinge nach links, damit das Gras in einer Linie fällt. Dadurch können Sie den Grasschnitt einfacher einsammeln.
- Behalten Sie eine stabile Stellung mit gespreizten Beinen bei.
- Bewegen Sie sich nach jeder Rechtsbewegung vorwärts, und stellen Sie sicher, dass Sie wieder eine stabile Position haben, bevor Sie erneut schneiden.
- Halten Sie die Stützkappe mit einem leichten Druck gegen den Boden, um sicherzustellen, dass die Grasklinge nicht auf den Boden trifft.
- Befolgen Sie diese Anweisungen, um das Risiko zu verringern, dass sich Schnittmaterial um die Grasklinge herum wickelt:
 - a) Geben Sie Vollgas.
 - b) Bewegen Sie die Grasklinge nicht durch bereits geschnittenes Material, wenn Sie das Produkt von links nach rechts bewegen.
- Bevor Sie das Schnittgut aufsammeln, schalten Sie den Motor ab und entfernen Sie das Produkt aus dem Tragegurt. Stellen Sie das Produkt auf dem Boden ab.

Grastrimmen mit Trimmerkopf

So trimmen Sie Gras

1. Halten Sie den Trimmerkopf nah über dem Boden und neigen Sie ihn dabei etwas. Drücken Sie den Trimmerfaden nicht in das Gras.

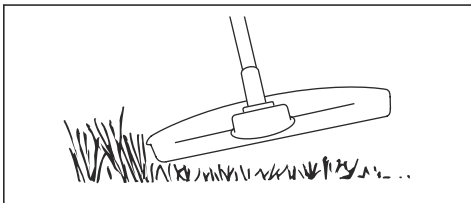

2. Verringern Sie die Länge des Trimmerfadens um 10-12 cm.
3. Senken Sie die Motordrehzahl, um das Risiko, Pflanzen zu beschädigen, zu verringern.

4. Arbeiten Sie mit 80 % Gas, wenn Sie Gras in der Nähe von Objekten schneiden.

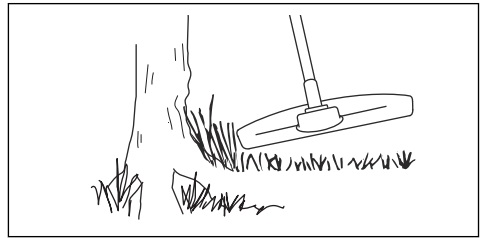

So schneiden Sie Gras mit einer Grasklinge frei

1. Grasklingen und Grasmesser dürfen nicht für verholzte Stämme verwendet werden.
2. Für alle Arten von hohem oder dichtem Gras wird die Grasklinge benutzt.
3. Gras wird mit einer pendelnden seitlichen Bewegung gemäht, wobei bei der Bewegung von rechts nach links gemäht wird und die Rückholbewegung von links nach rechts erfolgt. Lassen Sie die Klinge mit der linken Seite mähen (Klingenbereich zwischen 8 und 12 Uhr).
4. Wird die Klinge beim Mähen etwas nach links geneigt, bleibt der Grasschnitt in einer Bahn liegen, was das Aufsammeln z. B. durch Harken erleichtert.
5. Bemühen Sie sich, rhythmisch zu arbeiten. Mit gespreizten Beinen stehen Sie am sichersten. Gehen Sie nach der Rückholbewegung vorwärts und suchen Sie wieder einen festen Stand.
6. Stützen Sie die Stützkappe leicht auf dem Boden ab. Sie dient dazu, die Klinge vor Bodenberührung zu schützen.
7. Verringern Sie die Gefahr, dass sich Material um die Klinge wickelt, indem Sie immer mit Vollgas arbeiten und vermeiden, das geschnittene Material bei der Rückholbewegung zu berühren.
8. Stellen Sie den Motor ab, nehmen Sie den Gurt ab und legen Sie das Gerät auf den Boden, bevor Sie das Schnittgut aufsammeln.

So mähen Sie den Rasen

1. Stellen Sie sicher, dass der Trimmerfaden beim Schneiden parallel zum Boden läuft.

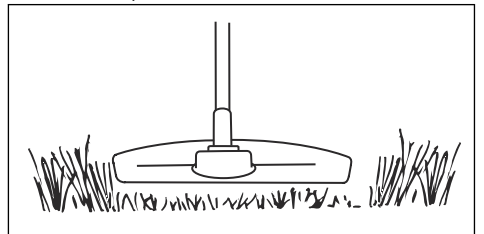

2. Drücken Sie den Trimmerkopf nicht auf den Boden. Dies kann das Gerät beschädigen.
3. Schwenken Sie das Gerät von Seite zu Seite, während Sie das Gras schneiden. Nutzen Sie die volle Geschwindigkeit.

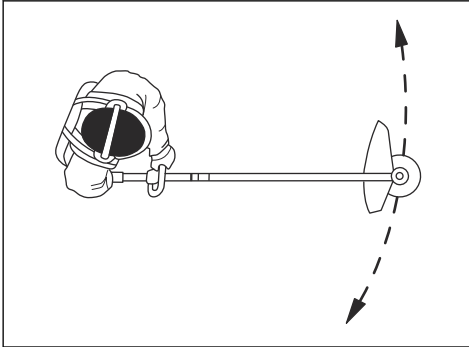

So blasen Sie Gras fort

Der Luftstrom aus dem rotierenden Trimmerfaden kann verwendet werden, um Gras zu entfernen.

1. Halten Sie den Trimmerkopf und den Trimmerfaden parallel zum Boden und über dem Boden.
2. Geben Sie Vollgas.
3. Bewegen Sie den Trimmerkopf von einer Seite zur anderen und blasen Sie das Gras fort.



WARNUNG: Reinigen Sie die Trimmerkopfabdeckung jedes Mal, wenn Sie einen neuen Trimmerfaden zusammenbauen, um Unwucht und Vibrationen in den Griffen zu vermeiden. Sie sollten auch die anderen Teile des Trimmerkopfes überprüfen und bei Bedarf reinigen.

Wartung

Einleitung



WARNUNG: Bevor Sie eine Wartung durchführen, müssen Sie das Kapitel über die Sicherheit lesen und verstehen.

Für alle Wartungs- und Reparaturarbeiten am Produkt ist eine spezielle Schulung erforderlich. Wir garantieren

die Verfügbarkeit von professionellen Reparaturen und Wartungsarbeiten. Wenn Ihr Händler keine Servicewerkstatt ist, sprechen Sie mit ihm, um Informationen über die nächste Servicewerkstatt zu erhalten.

Wartungsplan

Wartung	Täglich	Wöchentlich	Monatlich
Reinigen Sie die Außenfläche.	X		
Untersuchen Sie den Tragegurt auf Beschädigungen.	X		
Überprüfen Sie den Griff und den Lenker, um sicherzustellen, dass diese korrekt befestigt und nicht beschädigt sind.	X		
Stellen Sie sicher, dass die Gashebelsperre und der Gashebel einwandfrei funktionieren.	X		
Überprüfen Sie, ob der Stoppschalter ordnungsgemäß funktioniert.	X		
Vergewissern Sie sich, dass die Schneidausrüstung im Leerlauf nicht rotiert.	X		
Reinigen Sie den Luftfilter. Tauschen Sie sie bei Bedarf aus.	X		
Stellen Sie sicher, dass die Klinge scharf und korrekt in der Mitte angebracht ist und prüfen Sie sie auf Risse. Wenn die Klinge nicht korrekt in der Mitte ist, kann es zu Schäden am Gerät kommen.	X		
Überprüfen Sie den Schutz der Schneidausrüstung auf Beschädigung und Risse. Ersetzen Sie sie bei Beschädigungen.	X		
Überprüfen Sie den Trimmerkopf auf Beschädigung und Risse. Ersetzen Sie sie bei Beschädigungen.	X		
Vergewissern Sie sich, dass alle Schrauben und Muttern fest angezogen sind.	X		

Wartung	Täglich	Wöchentlich	Monatlich
Untersuchen Sie den Motor, den Kraftstofftank und die Kraftstoffleitungen auf Undichtigkeiten.	X		
Überprüfen Sie den Transportschutz. Stellen Sie sicher, dass die Klinge nicht beschädigt ist und dass der Transportschutz korrekt montiert werden kann.	X		
Reinigen Sie das Kühlsystem.		X	
Überprüfen Sie den Anlasser und das Startseil auf Beschädigungen.		X	
Überprüfen Sie die Antivibrationseinheiten auf Beschädigungen und Risse.		X	
Reinigen Sie die Außenseite der Zündkerze. Entfernen Sie die Zündkerze und prüfen Sie den Elektrodenabstand. Stellen Sie den Elektrodenabstand auf den richtigen Abstand ein (siehe <i>Technische Angaben auf Seite 142</i>) oder ersetzen Sie die Zündkerze. Stellen Sie sicher, dass die Zündkerze eine sog. Funkentstörung hat.		X	
Reinigen Sie die Außenseite des Vergasers und den umliegenden Bereich.		X	
Stellen Sie sicher, dass das Winkelgetriebe zu $\frac{3}{4}$ mit Schmiermittel gefüllt ist. Verwenden Sie bei Bedarf ein Spezialschmierfett zum Befüllen.		X	
Reinigen Sie das Funkenfängernetz des Schalldämpfers oder tauschen Sie es aus.		X	
Untersuchen Sie den Kraftstofffilter auf Verschmutzungen und den Kraftstoffschlauch auf Risse oder andere Schäden. Tauschen Sie sie bei Bedarf aus.			X
Kontrollieren Sie alle Kabel und Anschlüsse.			X
Kontrollieren Sie Kupplung, Kupplungsfedern und Kupplungstrommel auf Verschleiß. Wenn eines oder mehrere dieser Teile ersetzt werden müssen, wenden Sie sich an Ihren Servicehändler.			X
Tauschen Sie die Zündkerze aus. Stellen Sie sicher, dass die Zündkerze eine sog. Funkentstörung hat.			X
Prüfen und reinigen Sie das Funkenfängernetz am Schalldämpfer.			X

So stellen Sie die Leerlaufdrehzahl ein



WARNUNG: Lesen Sie die Warnhinweise im Kapitel über Sicherheit, bevor Sie das Gerät starten. (Siehe *Sicherheit auf Seite 118*.)



WARNUNG: Wenn sich die Schneidausrüstung im Leerlauf dreht, drehen Sie die T-Schraube gegen den Uhrzeigersinn, bis die Schneidausrüstung stehen bleibt.

1. Vergewissern Sie sich, dass der Luftfilter sauber ist.
2. Vergewissern Sie sich, dass sich der Luftfilterdeckel an der richtigen Stelle befindet.
3. Verwenden Sie die Leerlaufstellschraube T.

4. Drehen Sie die Schraube T im Uhrzeigersinn, bis sich die Schneidausrüstung zu drehen beginnt.

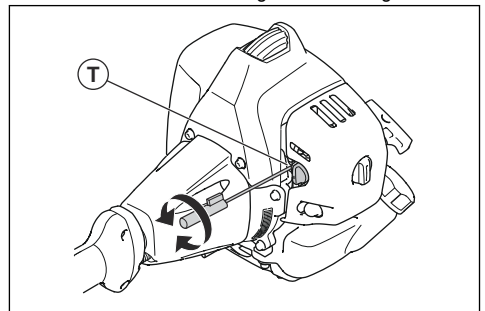

5. Drehen Sie die Schraube gegen den Uhrzeigersinn, bis die Schneidausrüstung stehen bleibt.



WARNUNG: Wenn Sie die Leerlaufdrehzahl anpassen und die Schneidusrüstung nicht anhält, wenden Sie sich an den nächsten Servicehändler. Verwenden Sie das Gerät erst wieder, wenn es richtig eingestellt ist oder repariert wurde.

- Stellen Sie sicher, dass der Motor in allen Stellungen gleichmäßig läuft.

So reinigen Sie das Kühlsystem



ACHTUNG: Eine Verschmutzung oder Verstopfung des Kühlsystems führt zur Überhitzung des Gerätes, was das Gerät beschädigen kann.

Das Kühlsystem umfasst:

- Die Kühlrippen am Zylinder (A)
- Den Lufteinlass (B)

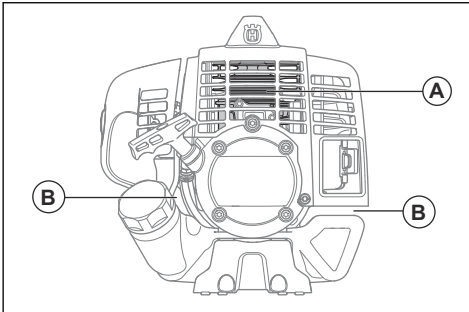

- Stellen Sie sicher, dass das Kühlsystem nicht verschmutzt oder verstopft ist.
- Reinigen Sie das Kühlsystem wöchentlich oder bei Bedarf häufiger mit einer Bürste.

So reinigen Sie den Luftfilter



ACHTUNG: Ein beschädigter Luftfilter muss immer ersetzt werden.

Wenn Sie einen Luftfilter lange verwenden, kann er nicht mehr vollständig gereinigt werden. Tauschen Sie den Luftfilter regelmäßig gegen einen neuen aus.

- Nehmen Sie Luftfilterdeckel und Luftfilter ab.

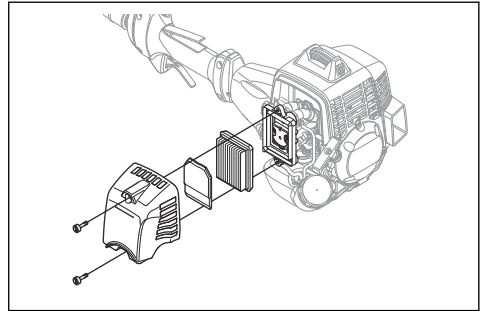

- Reinigen Sie den Luftfilter mit Druckluft.
- Reinigen Sie die Innenseite des Filterdeckels. Verwenden Sie dazu Druckluft oder eine Bürste.
- Stellen Sie sicher, dass der Filter trocken ist.

Kraftstofffilter

Wenn der Motor nicht ausreichend mit Kraftstoff versorgt wird, stellen Sie sicher, dass der Luftspalt in Tankdeckel und Kraftstofffilter (A) sauber ist.

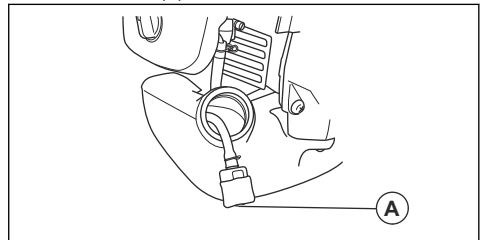

Winkelgetriebe

Das Winkelgetriebe wird im Werk zu $\frac{3}{4}$ mit Schmierfett aufgefüllt. Bevor Sie das Gerät verwenden, stellen Sie sicher, dass sich der Schmierfettpegel nicht verändert hat. Verwenden Sie Husqvarna Spezialfett bei Bedarf zum Nachfüllen. Wechseln Sie das Schmierfett im Winkelgetriebe nicht. Lassen Sie das Wartungspersonal die Reparatur des Winkelgetriebes durchführen.

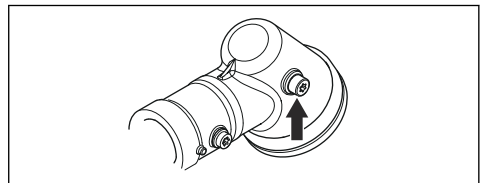

So überprüfen Sie die Zündkerze



ACHTUNG: Verwenden Sie stets den vom Hersteller empfohlenen Zündkerzentyp! Die Verwendung eines falschen Zündkerzentyps kann zu Schäden am Gerät führen.

- Überprüfen Sie die Zündkerze, wenn der Motor nur schwache Leistung bringt, sich nur schwer starten lässt oder im Leerlauf nicht ordnungsgemäß funktioniert.
- Wenn Sie diese Anweisungen befolgen, verringern Sie die Gefahr von unerwünschtem Material an den Elektroden der Zündkerze:
 - a) Stellen Sie sicher, dass die Leerlaufdrehzahl richtig eingestellt ist.
 - b) Vergewissern Sie sich, dass das Kraftstoffgemisch korrekt ist.
 - c) Vergewissern Sie sich, dass der Luftfilter sauber ist.
- Ist die Zündkerze verschmutzt, so ist sie zu reinigen; gleichzeitig ist zu prüfen, ob der Elektrodenabstand korrekt ist, siehe *Technische Angaben auf Seite 142*.

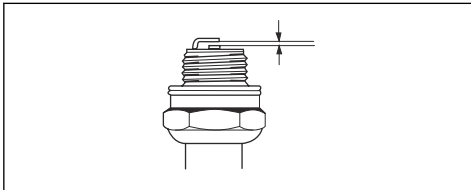

- Tauschen Sie die Zündkerze bei Bedarf aus.

So stellen Sie den Motor ein

Befolgen Sie diese Anweisungen, falls der Motor nicht richtig arbeitet.

1. Montieren Sie eine zugelassene Schneidausrüstung (siehe *Zubehör auf Seite 143*).
2. Starten Sie den Motor.
3. Lassen Sie das Produkt unter normalen Bedingungen 3 Minuten lang laufen.
4. Heben Sie die Schneidausrüstung in die Luft und geben Sie 30 Sekunden lang Vollgas. Wenn Sie einen Trimmerkopf verwenden, stellen Sie sicher, dass der Trimmerfaden vom Messer am Schutz immer auf die richtige Länge geschnitten wird.

Hinweis: Schneiden Sie in diesem Schritt weder Gras noch Äste.

5. Betreiben Sie das Produkt unter normalen Bedingungen, um sicherzustellen, dass der Motor einwandfrei arbeitet.
6. Wenn der Motor nicht einwandfrei arbeitet, wiederholen Sie Schritt 4 und 5 nochmals 3 Mal.
7. Lassen Sie Ihren Husqvarna Händler das Produkt einstellen/reparieren, falls der Motor nicht ordnungsgemäß arbeitet, nachdem Sie all diese Schritte befolgt haben.

So schärfen Sie Grasmesser und Grasklinge



WARNUNG: Stoppen Sie den Motor. Tragen Sie stets Schutzhandschuhe.

- Um das Grasmesser oder die Grasklinge ordnungsgemäß zu schärfen, lesen Sie die Anweisungen, die mit der Schneidausrüstung ausgeliefert werden.
- Schärfen Sie alle Kanten gleichmäßig, um das Gleichgewicht zu halten.
- Verwenden Sie eine einfache Flachfeile.

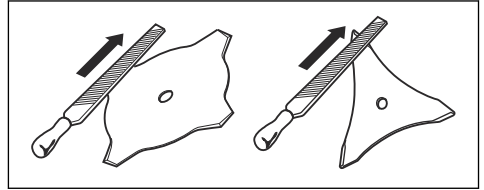

WARNUNG: Entsorgen Sie immer eine beschädigte Klinge. Versuchen Sie nicht, eine verbogene oder verdrehte Klinge wieder gerade zu biegen und sie anschließend erneut zu benutzen.

So schmieren Sie die flexible Antriebswelle

1. Ziehen Sie am Knopf und entfernen Sie die Hülse der Antriebswelle vom Kupplungsdeckel.

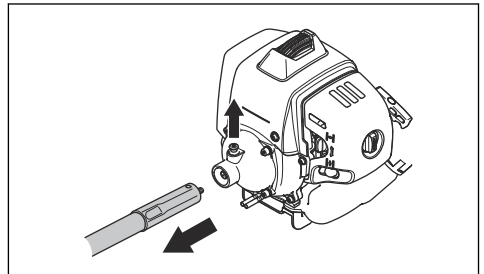

- a) Schütteln oder ziehen Sie die Antriebswelle aus ihrer Hülse.

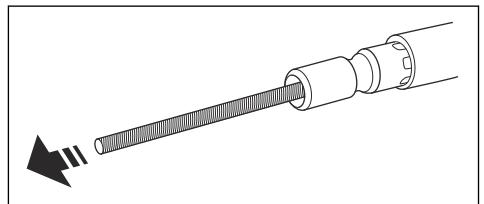

2. Schmier Sie die Antriebswelle.

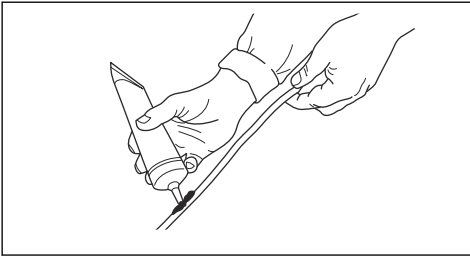

3. Drücken und drehen Sie die Antriebswelle gleichzeitig, um sie wieder in ihre Hülse zu bringen. Lassen Sie ca. 10 mm/0,40 Zoll der Antriebswelle außerhalb der Hülse.

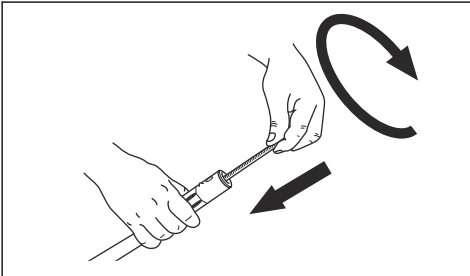

4. Richten Sie die Bohrung in der Hülse der Antriebswelle mit dem Knopf am Kupplungsdeckel aus.

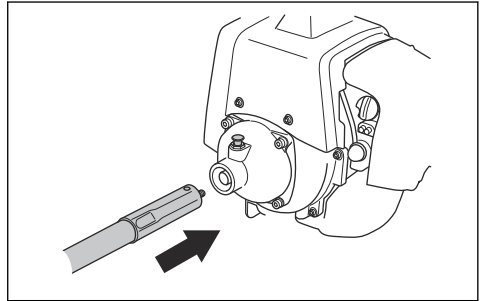

5. Drücken und drehen Sie die Antriebswelle gleichzeitig, um sie zu verbinden.

Fehlerbehebung

Der Motor springt nicht an

Prüfung	Mögliche Ursache	Empfohlene Vorgehensweise
Stopschalter	Der Stopschalter ist in Stopposition.	Lassen Sie den Stopschalter von einer autorisierten Servicewerkstatt ersetzen.
Starterklinken	Die Starterklinken sind nicht frei beweglich.	Entfernen Sie das Gehäuse der Startvorrichtung und reinigen Sie den Bereich um die Starterklinken. Siehe <i>Produktübersicht auf Seite 116</i> . Wenden Sie sich an eine zugelassene Servicewerkstatt.
Kraftstofftank.	Falsche Kraftstoffsorte.	Wechseln Sie den Kraftstoff aus.

Prüfung	Mögliche Ursache	Empfohlene Vorgehensweise
Zündkerze.	Die Zündkerze ist verschmutzt oder nass.	Stellen Sie sicher, dass die Zündkerze sauber und trocken ist.
	Zündkerze mit falschem Elektrodenabstand.	Reinigen Sie die Zündkerze. Stellen Sie sicher, dass der Elektrodenabstand korrekt ist. Stellen Sie sicher, dass die Zündkerze eine sog. Funkenstörung hat.
		Siehe technische Daten für den korrekten Elektrodenabstand.
	Die Zündkerze sitzt lose.	Zündkerze festziehen.

Der Motor startet, geht aber wieder aus.

Prüfung	Mögliche Ursache	Empfohlene Vorgehensweise
Kraftstofftank	Falsche Kraftstoffsorte.	Wechseln Sie den Kraftstoff aus.
Luftfilter	Der Luftfilter ist verstopft.	Reinigen Sie den Luftfilter.

Transport und Lagerung

- Bei Transport und Aufbewahrung von Produkt und Kraftstoff müssen Sie darauf achten, dass bei eventuellen Undichtigkeiten entweichende Dämpfe oder Kraftstoff nicht mit Funken oder offenem Feuer in Kontakt kommen können, z. B. von Elektrogeräten, Elektromotoren, elektrischen Kontakten/Schaltern oder Heizkesseln.
- Verwenden Sie zum Transport und zur Aufbewahrung von Kraftstoff speziell für diesen Zweck vorgesehene und zugelassene Behälter.
- Bei längerer Aufbewahrung des Produkts müssen Sie den Kraftstofftank entleeren. An der nächsten Tankstelle erfahren Sie, wie Sie überschüssigen Kraftstoff am besten entsorgen. Entleeren Sie den Tank in einen geeigneten Behälter und an einem gut durchlüfteten Ort.
- Stellen Sie vor der Langzeitaufbewahrung sicher, dass das Produkt gründlich gesäubert und komplett gewartet wurde.
- Bei Transport oder Aufbewahrung des Produkts muss der Transportschutz für die Schneidusrüstung immer montiert sein.
- Sichern Sie das Gerät während des Transports.
- Um ein ungewolltes Starten des Motors zu vermeiden, müssen Sie bei der Langzeitaufbewahrung, bei allen Servicemaßnahmen und, wenn das Produkt ohne Aufsicht ist, die Zündkappe entfernen.
- Lassen Sie das Gerät abkühlen, bevor Sie es einlagern.

Transport und Lagerung

- Lassen Sie das Gerät vor der Lagerung stets abkühlen.
- Für die Lagerung und den Transport des Geräts und des Kraftstoffs ist darauf zu achten, dass keine Lecks oder Dämpfe vorhanden sind. Funken oder offene Flammen, zum Beispiel von elektrischen Geräten oder einem Boiler, können ein Feuer auslösen.
- Verwenden Sie für die Lagerung und den Transport von Kraftstoff immer zugelassene Behälter.
- Leeren Sie den Kraftstofftank vor dem Transport oder vor der Langzeitaufbewahrung. Entsorgen Sie den Kraftstoff in einer geeigneten Abfallentsorgungsstelle.
- Bringen Sie den Transportschutz während des Transports und der Lagerung an.
- Entfernen Sie die Zündkappe von der Zündkerze.
- Befestigen Sie das Gerät während des Transports. Sorgen Sie dafür, dass sich das Gerät während des Transports nicht bewegen kann.

- Reinigen und warten Sie das Gerät, bevor Sie es für längere Zeit einlagern.

Technische Angaben

Technische Angaben

	553RBX
Motor	
Hubraum, cm ³	50,6
Leerlaufdrehzahl, U/min	2800
Empfohlene max. Drehzahl U/min	13000
Drehzahl der Abtriebswelle, U/min	9285
Motorhöchstleistung nach ISO 8893, kW/PS @ U/min	2,3/3,1 bei 9500
Katalysatorschalldämpfer	Nein
Zündanlage	
Zündkerze	NGK CMR7H
Elektrodenabstand, mm	0,6–0,7
Kraftstoff- und Schmiersystem	
Volumen des Kraftstofftanks, l/cm ²	0,8/800
Gewicht	
Ohne Kraftstoff, Schneidausrüstung und Schutz, kg	12,1
Geräuschemissionen¹³	
Schalleistungspegel, gemessen dB(A)	115
Schalleistungspegel, garantiert L _{WA} dB(A)	118
Geräuschpegel¹⁴	
Der äquivalente Schalldruckpegel am Ohr des Anwenders, gemessen nach EN/ISO 11806 und ISO 22868, dB(A), min./max.	
Ausgestattet mit Trimmerkopf (Original)	103
Ausgestattet mit Grasklinge (Original)	102

¹³ Umweltbelastende Geräuschemissionen, gemessen als Schalleistung (L_{WA}) gemäß EG-Richtlinie 2000/14/EG Der aufgezeichnete Lautstärkepegel für das Gerät wurde unter Verwendung der originalen Schneidausrüstung mit dem höchsten Pegel gemessen. Die Differenz zwischen garantiertem und gemessenem Schalleistungspegel besteht darin, dass beim garantierten Schalleistungspegel auch eine Streuung im Messergebnis und Variationen zwischen verschiedenen Geräten desselben Modells gemäß der Richtlinie 2000/14/EG berücksichtigt werden.

¹⁴ Berichten zufolge liegt der äquivalente Schalldruckpegel normalerweise bei einer Ausbreitungsklasse (standardmäßige Ausbreitung) von 1 dB (A).

	553RBX
Vibrationswerte¹⁵	
Äquivalente Vibrationspegel ($a_{hv,eq}$) an den Griffen, gemessen gemäß EN ISO 11806 und ISO 22867, m/s ²	
Ausgestattet mit Trimmerkopf, links/rechts	3,3/2,7
Ausgestattet mit Grasklinge (Original)	5,3/3,4

Zubehör

Zubehör

Zugelassenes Zubehör	Art des Zubehörs	Schutz für die Schneidausrüstung, Teile-Nr.
Grasklinge/Grasmesser	Multi 300-3 (Ø 300, 3 Zähne)	537 33 16-03
	Multi 255-3 (Ø 255, 3 Zähne)	537 33 16-03
	Multi 275-4 (Ø 275, 4 Zähne)	537 33 16-03
	Multi 330-2 (Ø 330, 2 Zähne)	537 33 16-03
Kunststoffklingen	Tricut Ø 300 mm (Separate Klingen haben die Teilenummer 531 01 77-15)	537 33 16-03
Trimmerkopf	T35, T35X (Ø 2,4–3,0 mm Kabel)	537 33 16-03
	S35 (Ø 2,4–3,0 mm Kabel)	537 33 16-03
	T45x (Ø 2,7–3,3 mm Kabel)	537 33 16-03
	S II	537 33 16-03
Stützkappe	Fest	–

¹⁵ Berichten zufolge liegt der Vibrationspegel normalerweise bei einer Ausbreitungsklasse (Standardabweichung) von 1 m/s².

EG-Konformitätserklärung

EG-Konformitätserklärung

Husqvarna AB, SE-561 82 Huskvarna, Schweden, Tel.: +46-36-146500, erklärt hiermit, dass die Motorsense **Husqvarna 553RBX** mit Seriennummer ab 2016 (die Jahreszahl wird im Klartext auf dem Typenschild angegeben, mitsamt einer nachfolgenden Seriennummer) den Vorschriften der RICHTLINIE DES RATES entsprechen:

- „Maschinen-Richtlinie“ **2006/42/EG** vom 17. Mai 2006
- Richtlinie „über elektromagnetische Verträglichkeit“, **2014/30/EU** vom 26. Februar 2014
- „Richtlinie über umweltbelastende Geräuschemissionen von zur Verwendung im Freien vorgesehenen Geräten und Maschinen“ **2000/14/EG** vom 8. Mai 2000 Beurteilung der Übereinstimmung gemäß Anhang V. Informationen zu Geräuschemissionen finden Sie unter *Technische Angaben auf Seite 142*.
- Richtlinie „zur Beschränkung der Verwendung bestimmter gefährlicher Stoffe in Elektro- und Elektronikgeräten“ 2011/65/EU vom 8. Juni 2011.

Die folgenden Normen werden erfüllt:

EN ISO 12100:2010, CASPER 12:2009, ISO 14982:1998, EN ISO 11806-1:2011, EN ISO 11806-2:2011, EN 50581:2012

RISE SMP Svensk Maskinprovning AB, Box 7035, SE-750 07 Uppsala, Schweden, hat die freiwillige Typenprüfung für Husqvarna AB durchgeführt.

Das Zertifikat hat die Nummer: **SEC/12/2344**

Huskvarna 2016-03-30



Per Gustafsson, Entwicklungsleiter (bevollmächtigter Vertreter für Husqvarna AB, verantwortlich für die technische Dokumentation)

ÍNDICE

Introdução.....	145	Resolução de problemas.....	169
Segurança.....	147	Transporte e armazenamento.....	169
Instruções de segurança para manutenção.....	154	Transporte e armazenamento.....	170
Segurança no manuseamento do combustível.....	155	Especificações técnicas.....	170
Montagem.....	155	Especificações técnicas.....	170
Funcionamento.....	159	Acessórios.....	171
Manutenção.....	165	Declaração CE de conformidade.....	173

Introdução

Descrição do produto

O produto é uma roçadora com um motor de combustão.

Decorre um trabalho constante para aumentar a sua segurança e eficiência durante o funcionamento. Para mais informações, contacte o revendedor com assistência técnica.

Finalidade

Utilize o produto com uma lâmina de relva ou cabeça do aparador para cortar diferentes tipos de relva. Não

utilize o produto para outras tarefas que não aparar e desbastar relva.

Nota: A utilização pode estar sujeita a regulamentos nacionais ou locais. Respeite os regulamentos estabelecidos.

Utilize apenas o produto com acessórios aprovados pelo fabricante. Consulte o capítulo *Acessórios na página 171*.

Vista geral do produto

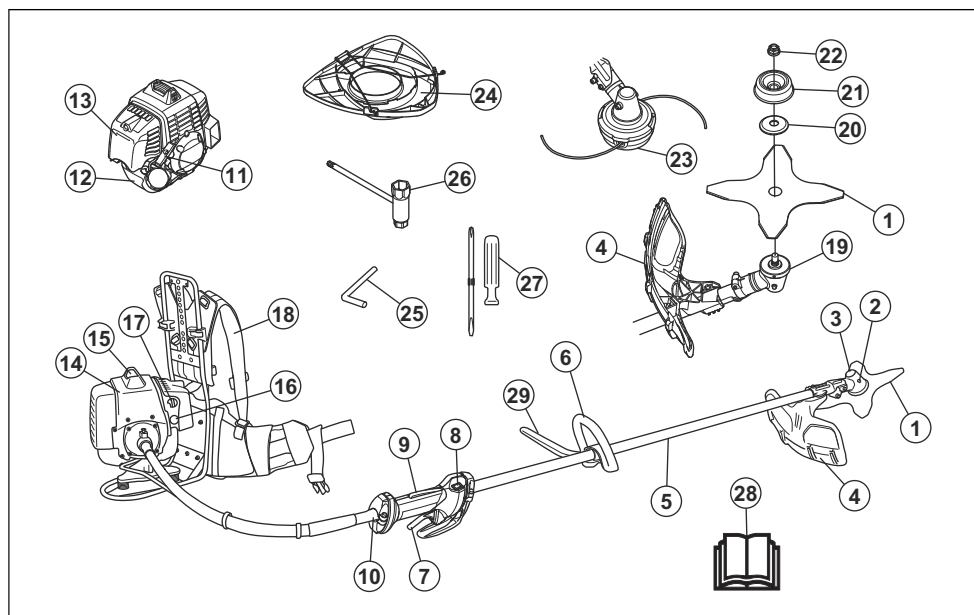

1. Lâmina
2. Enchimento de massa lubrificante, engrenagem angular
3. Engrenagem cônica
4. Proteção do acessório de corte
5. Eixo
6. Punho fechado
7. Acelerador
8. Interruptor de paragem
9. Bloqueio do acelerador
10. Acoplamento flexível do eixo motriz
11. Punho do cabo de arranque
12. Depósito de combustível
13. Cobertura do filtro de ar
14. Cobertura do cilindro
15. Vela de ignição e cobertura da vela de ignição
16. Ampola da purga de ar
17. Controlo do estrangulador
18. Cablagem
19. Acionador
20. Flange de apoio
21. Copo de apoio
22. Porca de fixação
23. Cabeçote de recorte
24. Proteção para transporte
25. Pino de bloqueio
26. Chave de caixa
27. Chave de parafusos
28. Manual do utilizador
29. Punho em J

Símbolos no produto



AVISO! Seja cuidadoso e utilize o produto corretamente. Este produto pode provocar ferimentos graves ou a morte do operador ou terceiros.



Leia o manual do operador com atenção e certifique-se de que compreende as instruções antes de utilizar este produto.



Utilize um capacete de proteção em locais onde possam cair objetos sobre si. Utilize protetores acústicos e proteção ocular aprovados.



max rpm Velocidade máxima do eixo de saída.



O produto está em conformidade com as diretivas CE aplicáveis.



O produto pode causar a projeção de objetos, o que pode resultar em ferimentos.



Mantenha pessoas e animais a uma distância mínima de 15 m/50 pés durante o funcionamento do produto.



Risco de arremesso da lâmina se o equipamento de corte tocar num objeto que não é imediatamente cortado. O produto pode cortar partes do corpo. Mantenha pessoas e animais a uma distância mínima de 15 m/50 pés durante o funcionamento do produto.



As setas apresentam o limite para a posição do punho.



Estrangulador.



Ampola da purga de ar.



Utilize luvas de proteção aprovadas.



Use botas antiderrapantes resistentes.



Para informações sobre as emissões de ruído para o meio ambiente consulte a diretiva da Comunidade Europeia. As emissões do produto são indicadas no capítulo de Especificações técnicas e na etiqueta.



Mantenha todas as partes do seu corpo afastadas de superfícies quentes.

yyyywwxxxx

A etiqueta de tipo apresenta o número de série. **yyyy** corresponde ao ano de produção e **ww** à semana de produção.

Nota: Os restantes símbolos/autocolantes existentes no produto dizem respeito a exigências para homologação em outras áreas comerciais.



ATENÇÃO: A adulteração do motor anula a aprovação deste produto pela UE.

Segurança

Definições de segurança

Os avisos, as precauções e as notas são utilizados para indicar partes especialmente importantes do manual.



ATENÇÃO: Utilizado no caso de existir risco de ferimento ou morte para o utilizador ou transeuntes, se não forem respeitadas as instruções do manual.



CUIDADO: Utilizado se existir risco de danos para o produto, para outros materiais ou para a área adjacente, se não forem respeitadas as instruções do manual.

Nota: Utilizado para disponibilizar informações adicionais necessárias numa determinada situação.

Instruções de segurança gerais



ATENÇÃO: Leia as instruções de aviso que se seguem antes de utilizar o produto.

- Se utilizar roçadoras de relva, de arbustos ou aparadores de uma forma desadequada ou incorreta, estes podem transformar-se em instrumentos perigosos, causando ferimentos graves ou até a morte do utilizador ou de outras pessoas. É de extrema importância que leia e compreenda o conteúdo deste manual do operador.
- Não é permitido modificar, em circunstância alguma, a configuração original do produto sem a autorização expressa do fabricante. Nunca utilize um produto cujas especificações originais tenham sido alteradas e utilize sempre acessórios originais. A realização de modificações e/ou a utilização de acessórios não autorizados podem provocar ferimentos pessoais graves ou perigo de vida para o utilizador ou terceiros.
- O interior do silenciador contém produtos químicos potencialmente cancerígenos. Evite o contacto direto com esses produtos em caso de danos no silenciador.
- Este produto produz um campo eletromagnético durante o funcionamento. Em determinadas circunstâncias, este campo pode interferir com o funcionamento de implantes médicos ativos ou passivos. Para diminuir o risco de condições que podem causar ferimentos ou morte, recomendamos

que os portadores de implantes médicos consultem o seu médico e o fabricante do implante antes de utilizar este produto.

Instruções de segurança para montagem



ATENÇÃO: Leia, compreenda e siga atentamente estas instruções antes de utilizar o produto.

- Retire a cobertura da vela de ignição antes de montar o produto.
- Utilize luvas de proteção aprovadas.
- Quando utilizar uma lâmina de serra ou uma lâmina de relva, certifique-se de a barra de direção, a proteção da lâmina e a correia adequadas estão fixadas no produto.
- Uma proteção com defeito ou desadequada pode causar ferimentos. Não utilize um equipamento de corte que não tenha uma proteção aprovada.
- Instale corretamente a cobertura da embraiagem e o eixo antes de ligar o produto para evitar que a embraiagem caia.
- Certifique-se de que instala corretamente a cobertura e o eixo antes de ligar o motor.
- O acionador e a flange de apoio têm de encaixar corretamente no furo central do equipamento de corte. Um equipamento de corte ligado incorretamente pode causar ferimentos ou morte.
- Para utilizar o produto de forma segura e evitar que o operador e terceiros sofram ferimentos, o produto deve estar sempre ligado corretamente à correia.

Equipamento de proteção pessoal



ATENÇÃO: Leia as instruções de aviso que se seguem antes de utilizar o produto.

- Utilize sempre equipamento de proteção pessoal aprovado ao utilizar o produto. O equipamento de proteção pessoal não previne totalmente os ferimentos mas diminui a respetiva gravidade em caso de acidente. Obtenha ajuda junto do seu concessionário para selecionar o equipamento certo.

- Utilize um capacete de proteção caso exista o risco de objetos em queda.

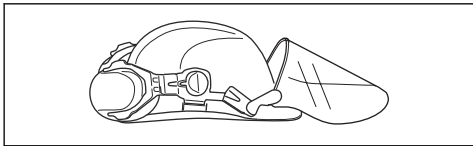

- Utilize protetores acústicos aprovados com suficiente insonorização. A exposição prolongada a ruídos pode provocar danos auditivos permanentes.

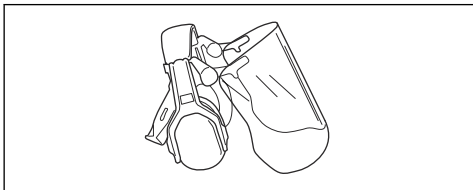

- Utilize proteção ocular aprovada. Mesmo com viseira, é necessário utilizar óculos de proteção aprovados. Consideram-se óculos de proteção aprovados os que estejam conformes com a norma ANSI Z87.1 nos EUA ou EN 166 nos países da UE.

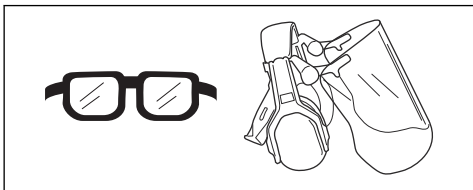

- Use luvas sempre que necessário, por exemplo, ao fixar, examinar ou limpar o acessório de corte.

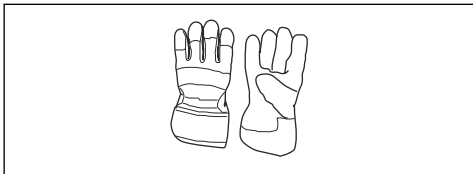

- Use botas estáveis e antidescalços.



- Utilize vestuário fabricado com um tecido resistente. Utilize sempre calças e mangas compridas grossas. Não utilize vestuário largo que possa ficar preso em galhos e ramos. Não utilize joias, calções, nem ande

de sandálias ou descalço. Coloque o seu cabelo acima dos ombros para maior segurança.

- Mantenha equipamentos de primeiros socorros sempre à mão.



Dispositivos de segurança no produto

Para saber onde pode encontrar os dispositivos de segurança, consulte *Vista geral do produto na página 145*.



ATENÇÃO: Leia as instruções de aviso que se seguem antes de utilizar o produto.

- Não utilize o produto com dispositivos de segurança defeituosos. Verifique e efetue a manutenção dos dispositivos de segurança regularmente. Se os dispositivos de segurança estiverem defeituosos, fale com a sua oficina Husqvarna autorizada.
- Não faça alterações aos dispositivos de segurança. Não utilize o produto se as coberturas de proteção, os interruptores de segurança e outros dispositivos de proteção não estiverem fixos ou estiverem defeituosos.
- É necessária formação especial para realizar qualquer tarefa de manutenção ou reparação no produto, sobretudo nos dispositivos de segurança. Se os dispositivos de segurança não passarem os testes de verificação referidos neste manual do utilizador, tem de contactar uma oficina autorizada. Garantimos a disponibilidade de serviços profissionais de reparação e assistência. Se o seu revendedor não for uma oficina autorizada, pergunte-lhes onde se situa a oficina autorizada mais próxima.
- Não utilize um acessório de corte sem uma proteção para o acessório de corte aprovada e corretamente instalada. Consulte o capítulo *Acessórios na página 171*.

Instruções de segurança para funcionamento



ATENÇÃO: Leia as instruções de aviso que se seguem antes de utilizar o produto.

- Nunca utilize um suporte com um mecanismo de desengate rápido defeituoso. quando em utilização, a roçadora tem de estar sempre bem segura na correia. De outra forma, não será capaz de controlar a roçadora em segurança e isto poderá resultar em ferimentos para si ou em terceiros.

- Segure sempre o produto com as duas mãos. Mantenha o produto do lado direito do seu corpo. Tenha o equipamento de corte abaixo do nível da cintura. Ligue o produto ao anel de suspensão do arnês. Mantenha todas as partes do seu corpo afastadas das superfícies quentes. Mantenha todas as partes do seu corpo afastadas do equipamento de corte em rotação.
- Antes de utilizar o produto, é necessário aprender e compreender a diferença entre trabalhos de desbaste florestal e aparar relva.
- Nunca utilize um produto cujas especificações originais tenham sido alteradas.
- Nunca utilize um produto defeituoso. Efectue as verificações de segurança e cumpra as instruções de manutenção e assistência técnica contidas neste manual. Alguns serviços de manutenção e de assistência técnica têm de ser executados por especialistas formados e qualificados. Consulte *Manutenção na página 165*.
- Use equipamento de proteção pessoal. Consulte *Equipamento de proteção pessoal na página 147*.
- Não utilize o produto em más condições climáticas, tais como nevoeiro denso, chuvas fortes, vento forte, frio intenso, etc. Trabalhar sob más condições climáticas é cansativo e muitas vezes acarreta riscos adicionais, como piso com gelo, direcionamento imprevisível de abates, etc.
- Tenha a máxima cautela ao serrar árvores que estejam entesadas. Uma árvore entesada pode, tanto antes como após a serração, retornar à sua posição normal. Se assumir uma postura incorreta, ou se fizer o corte no sítio errado, a árvore pode atingi-lo a si ou ao produto, fazendo com que perca o controlo. Ambas as situações podem causar sérias lesões pessoais.
- Os únicos acessórios que podem ser utilizados com esta unidade do motor são os acessórios de corte recomendados. Consulte *Acessórios na página 171*.
- Atenção a objetos arremessados. Utilize sempre proteção ocular aprovada. Nunca se incline sobre a proteção do equipamento de corte. Pedras, lixo, etc., podem ser arremessados contra os olhos e causar cegueira ou ferimentos graves nos olhos.
- Nunca use o produto quando estiver cansado, se estiver doente, se tiver tomado bebidas alcoólicas ou ingerido outras drogas, ou se usar certos medicamentos que possam afetar a sua visão, o seu discernimento ou a sua coordenação.
- A exposição prolongada a ruídos pode provocar a perda auditiva permanente. Utilize sempre protetores acústicos aprovados.
- Verifique se ouve os sinais de aviso e vozes altas quando está a utilizar os protetores acústicos. Retire os protetores acústicos sempre que o motor parar.
- Efetue uma inspeção geral do produto antes de o utilizar. Consulte *Vista geral do produto na página 145*.
- Nunca utilize um produto que esteja alterado ou com defeito.
- Certifique-se de que a cobertura da vela de ignição e a bobina de ignição não estão danificadas para evitar o risco de choques elétricos.
- Observe a zona em torno da área de trabalho para se certificar de que não existem pessoas, animais ou objetos que comprometam a segurança do funcionamento do produto.
- Observe a zona em torno da área de trabalho para se certificar de que nenhuma pessoa ou animal entra em contacto com o equipamento de corte ou é atingido por objetos projetados pelo equipamento de corte.
- Examine a área de trabalho. Remova objetos soltos, tais como pedras, pedaços de vidro, pregos, arame e cordas, que possam ser projetados ou enredar-se no equipamento de corte.
- Não utilize o produto numa situação ou local onde não consegue obter ajuda em caso de acidente.
- Não utilize o produto sem uma proteção.
- Certifique-se de que as pessoas ou animais se mantêm a uma distância mínima de 15 m/50 pés durante a operação. Olhe sempre para trás de si antes de se virar para trás com o produto. Desligue imediatamente o produto se alguma pessoa ou animal entrar na zona de segurança de 15 m/50 pés. Caso haja mais do que um operador a trabalhar na mesma área, mantenha uma distância de segurança mínima de 2 vezes a altura da árvore e, no mínimo, 15 m/50 pés.
- Certifique-se de que consegue deslocar-se de forma segura e que está numa posição estável. Observe a área à sua volta para detetar eventuais obstáculos como raízes, pedras, galhos e valas. Tenha cuidado ao executar trabalhos em declives.
- Não se debruce. Mantenha sempre os pés numa posição estável e um bom equilíbrio.
- Antes de ligar o produto, coloque-o numa superfície plana, a uma distância mínima de 3 m da fonte de combustível e do local onde abastece o combustível. Certifique-se de que não existem objetos próximos ou em contacto com o equipamento de corte.
- Se o equipamento de corte estiver a funcionar em ralenti, efetue a afinação necessária numa oficina autorizada. Não utilize o produto até que esteja devidamente afinado ou reparado.
- Tenha cuidado com a projeção de objetos. Utilize sempre proteção ocular aprovada e mantenha-se afastado da proteção do equipamento de corte. Podem ser projetadas pedras e outros objetos pequenos para os seus olhos e causar cegueira ou outros ferimentos.
- Nunca pouse o produto com o motor em funcionamento a menos que tenha uma boa visibilidade do mesmo.
- Não retire nem deixe que outras pessoas retirem o material cortado com o motor ligado ou com o equipamento de corte em funcionamento, pois tal poderá resultar em ferimentos graves.

- A engrenagem cônica pode estar quente durante e algum tempo depois da sua utilização. Risco de queimaduras em caso de contacto directo. Cuidado com material arremessado.
- Desligue sempre o motor e certifique-se de que o equipamento de corte não está em rotação antes de remover o material enredado no eixo da lâmina ou preso entre a proteção e o equipamento de corte. O equipamento de corte continua a girar mesmo depois de se soltar o acelerador. Certifique-se de que o acessório de corte parou completamente e retire a cobertura da vela de ignição antes de começar qualquer trabalho.
- Tenha cuidado ao remover material à volta do acessório de corte. A engrenagem cônica aquece durante o funcionamento e pode causar queimaduras.
- Os gases de escape do motor são quentes e podem conter faíscas. Risco de incêndio. Tenha cuidado na presença de materiais secos e inflamáveis.
- Desligue o motor antes de se deslocar para uma nova área de trabalho. Coloque sempre a proteção de transporte antes de mover o equipamento.
- Nunca utilize o produto em espaços interiores ou em espaços sem ventilação adequada. Os gases de escape contêm monóxido de carbono, um gás inodoro, tóxico e altamente perigoso que pode causar a morte por asfixia ou envenenamento por monóxido de carbono.
- Nunca permita que uma criança utilize o produto ou se encontre na proximidade do mesmo. Como o produto está equipado com um interruptor de paragem acionado por mola e é possível arrancá-lo com pouca força e a baixa velocidade, até crianças pequenas podem, em determinadas circunstâncias, exercer a força necessária para o arranque do produto. Isto pode implicar um risco de ferimentos pessoais graves. Por isso, retire sempre a cobertura da vela de ignição quando o produto não estiver sob vigilância.
- A sobreexposição a vibrações pode levar a lesões arteriais ou nervosas em pessoas com má circulação sanguínea. Consulte um médico em caso de sintomas relacionados com a sobre-exposição a vibrações. Alguns desses sintomas são entorpecimento, perda de sensibilidade, formigamento, pontadas, dor, perda de força, alterações na cor ou condição da pele. Estes sintomas surgem normalmente nos dedos, nas mãos ou nos pulsos. O risco dessas lesões aumenta a baixas temperaturas.
- Controle a montagem e o ajuste do equipamento de corte.
- Se tiver alguma dúvida relativa ao procedimento a seguir, entre em contacto com um técnico especialista. Dirija-se ao seu revendedor ou à sua oficina autorizada.
- Não utilize funções da máquina para as quais não está preparado.
- Não utilize o produto a menos que seja possível pedir ajuda em caso de acidente.

- Um equipamento de corte incorrecto ou uma lâmina erradamente limada aumentam o risco de acidentes.
- Os produtos equipados com lâminas de serra ou lâminas para a relva podem ser projetados violentamente para o lado quando a lâmina entra em contacto com um objeto fixo. Isto chama-se arremesso da lâmina. O arremesso da lâmina pode ser suficientemente violento para projetar o produto e/ou o utilizador em qualquer direção e, eventualmente, fazer com que este perca o controlo sobre o produto. O arremesso da lâmina pode ocorrer sem aviso prévio se o produto ficar preso em algum sítio, emperrar ou ficar entalado. A ocorrência de situações de arremesso da lâmina é mais provável em áreas onde é difícil ver o material que está a ser cortado.
- Evite serrar no quadrante superior direito da lâmina. Devido à rotação da lâmina, poderá ocorrer um retrocesso justamente nesta área da lâmina, quando o contacto se faz com troncos mais grossos.
- o silenciador com catalisador aquece muito durante a utilização e mantém essa temperatura durante algum tempo após a paragem. Isto também se verifica na marcha em vazio. O contacto com o mesmo poderá causar queimaduras na pele. Cuidado com o risco de incêndio.
- Utilize apenas o equipamento de corte com a proteção recomendada. Consulte *Acessórios na página 171*.

Verificar o bloqueio do acelerador

O bloqueio do acelerador bloqueia o acelerador na posição de ralenti para evitar o funcionamento acidental do acelerador. Quando solta o punho, tanto o acelerador como o respetivo bloqueio retornam às suas posições iniciais.

1. Pressione o bloqueio do acelerador (A). Certifique-se de que o acelerador (B) está desbloqueado.

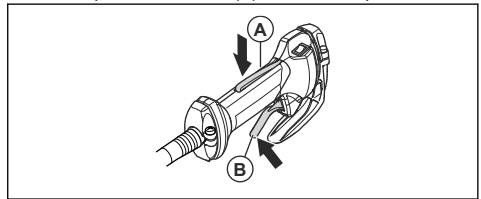

2. Quando soltar o bloqueio do acelerador, certifique-se de que o acelerador (B) está bloqueado na posição de ralenti.

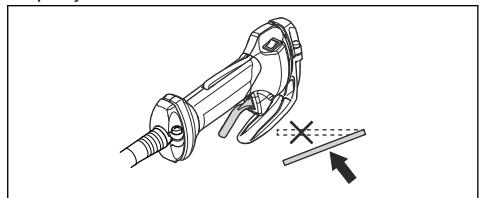

- Empurre o bloqueio do acelerador (A) e certifique-se de que este regressa à sua posição inicial quando libertado.

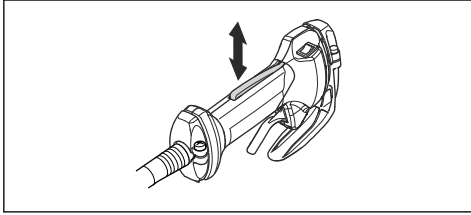

- Certifique-se de que o bloqueio do acelerador (A) e o acelerador (B) se deslocam livremente.

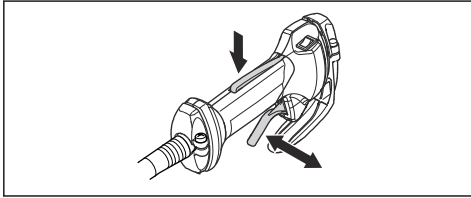

- Ligue o produto e aplique a aceleração total. Consulte *Arrancar o motor na página 161*.
- Solte o acelerador (B) e certifique-se de que o acessório de corte para e permanece parado.



ATENÇÃO: Se o acessório de corte se mover com o acelerador na posição de ralenti, ajuste o ralenti. Consulte *Ajustar o ralenti na página 166*.

Verificar o interruptor de paragem

- Ligue o motor.
- Desloque o interruptor de paragem para a posição de paragem e certifique-se de que o motor para.

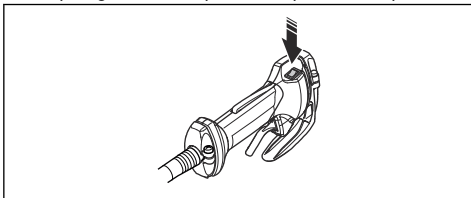

Verificar a proteção do acessório de corte



ATENÇÃO: Caso esteja montada uma proteção do acessório de corte incorreta ou defeituosa, tal pode causar ferimentos pessoais graves. Consulte *Acessórios na página 171*.



ATENÇÃO: Utilize sempre a proteção do acessório de corte recomendada para o acessório de corte que utilizar. Caso esteja montada uma proteção do acessório de

corte incorreta ou defeituosa, tal pode causar ferimentos pessoais graves. Consulte *Acessórios na página 171*.

A proteção do acessório de corte evita lesões provocadas pela projeção de objetos soltos na direção do utilizador. Também evita ferimentos que ocorrem se tocar no acessório de corte.

- Efetue uma inspeção visual para verificar se existem danos, como por exemplo fissuras.

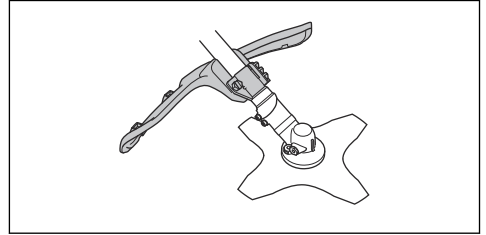

- Substitua a proteção do equipamento de corte, caso esteja danificada.

Verificar o sistema antivibração

O sistema antivibração diminui as vibrações nos punhos para um mínimo que torna a operação mais fácil.

- Desligue o motor.
- Efetue uma inspeção visual para verificar se existem deformações e danos, como, por exemplo, fissuras.
- Certifique-se de que os elementos do sistema antivibração estão corretamente montados.

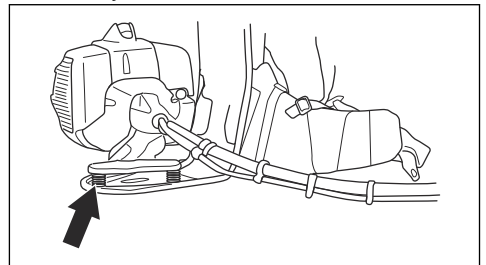

Verificar o silenciador



ATENÇÃO: Nunca utilize um produto com um silenciador defeituoso.



ATENÇÃO: Tenha em atenção que os gases de escape do motor são quentes e podem conter faíscas causadoras de incêndios. Nunca ligue o produto em interiores ou nas proximidades de material inflamável!

O silenciador mantém o mais baixo nível de ruído possível e afasta os gases de escape do utilizador. Para silenciadores, é muito importante que as instruções de verificação, manutenção e assistência do produto sejam seguidas.

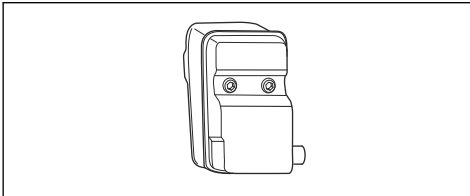

- Verifique regularmente se o silenciador está fixado ao produto.

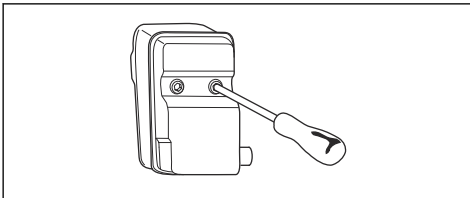

Fixar e remover a porca de fixação



ATENÇÃO: Pare o motor, use luvas de proteção e tenha cuidado junto às extremidades afiadas do acessório de corte.

Uma porca de fixação é utilizada para bloquear alguns tipos de acessórios de corte. A porca de fixação tem uma rosca à esquerda.

- Para fixar, aperte a porca de fixação no sentido oposto ao sentido de rotação do acessório de corte.
- Para remover a porca de fixação, desaperte-a no sentido da rotação do acessório de corte.

- Para desapertar e apertar a porca de fixação, utilize uma chave de caixa com um eixo longo. A seta na imagem mostra a área em que pode utilizar a chave de caixa.

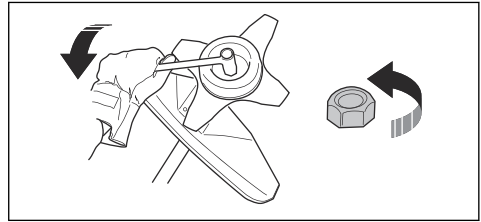

ATENÇÃO: Ao desapertar ou apertar a porca de fixação, existe um risco de ferimentos causados pela lâmina. Quando realizar esta operação, certifique-se sempre de que a proteção da lâmina protege a sua mão de ferimentos.

Nota: Certifique-se de que não pode rodar a porca de fixação com a mão. Substitua a porca, se o revestimento de nylon não tiver uma resistência de, no mínimo, 1,5 Nm. A porca de fixação tem de ser substituída depois de ser apertada cerca de 10 vezes.

Equipamento de proteção pessoal



ATENÇÃO: Leia as instruções de aviso que se seguem antes de utilizar o produto.

- Utilize sempre equipamento de proteção pessoal aprovado ao utilizar o produto. O equipamento de proteção pessoal não previne totalmente os ferimentos mas diminui a respetiva gravidade em caso de acidente. Obtenha ajuda junto do seu concessionário para selecionar o equipamento certo.
- Utilize um capacete de proteção caso exista o risco de objetos em queda.

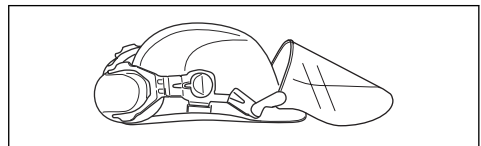

- Utilize protetores acústicos aprovados com suficiente insonorização. A exposição prolongada a ruídos pode provocar danos auditivos permanentes.

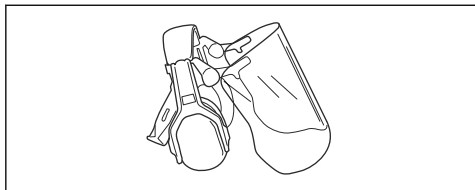

- Utilize proteção ocular aprovada. Mesmo com viseira, é necessário utilizar óculos de proteção aprovados. Consideram-se óculos de proteção aprovados os que estejam conformes com a norma ANSI Z87.1 nos EUA ou EN 166 nos países da UE.

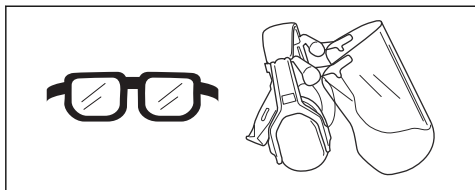

- Use luvas sempre que necessário, por exemplo, ao fixar, examinar ou limpar o acessório de corte.

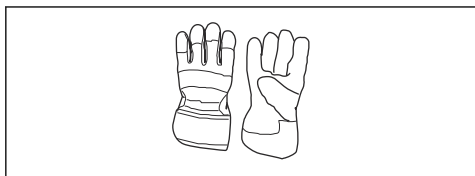

- Use botas de proteção com biqueira de aço e solas antidesslizantes.



- Utilize vestuário fabricado com um tecido resistente. Utilize sempre calças e mangas compridas grossas. Não utilize vestuário largo que possa ficar preso em galhos e ramos. Não utilize joias, calções, nem ande de sandálias ou descalço. Coloque o seu cabelo acima dos ombros para maior segurança.

- Mantenha equipamentos de primeiros socorros sempre à mão.



Suporte com desengate rápido



ATENÇÃO: Não utilize a correia se a função de desengate rápido tiver um defeito. Certifique-se de que a função de desengate rápido da correia funciona corretamente quando ajustar o produto.



ATENÇÃO: Certifique-se de que o produto está fixado de forma segura à correia quando o utilizar. Caso contrário, não será possível controlar o produto de forma segura, o que pode resultar em ferimentos para o utilizador ou para terceiros.

A função de desengate rápido situa-se na parte dianteira da correia. As alças da correia têm de estar sempre na posição correta.

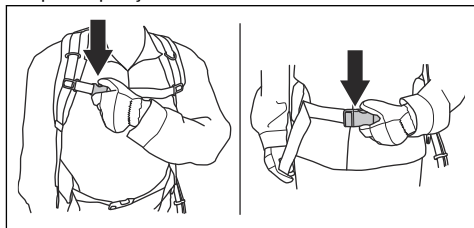

Em caso de emergência, a função de desengate rápido ajuda-o a libertar-se do produto em segurança.

Acessório de corte



ATENÇÃO: O equipamento de corte não pode rodar quando realizar tarefas no mesmo. Certifique-se de que o motor parou. Retire a cobertura da vela de ignição antes de realizar tarefas no equipamento de corte.



ATENÇÃO: Certifique-se de que o equipamento de corte não está danificado. Um equipamento de corte danificado pode provocar acidentes. Substitua um acessório de corte que se encontre danificado.



ATENÇÃO: Utilize o equipamento de corte correto. Utilize apenas o equipamento de corte com as proteções recomendadas, consulte *Acessórios na página 171*.

Equipamento de corte

- Utilize as lâminas e facas de jardineiro para cortar relva espessa.

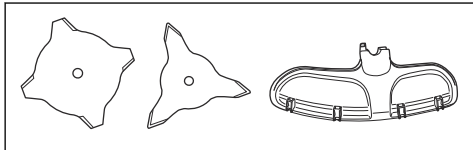

- Utilize a cabeça do aparador para cortar a relva.

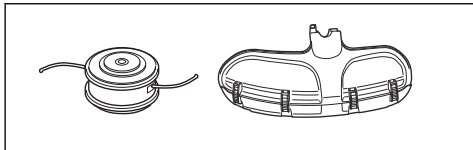

- Uma lâmina mal afiada ou danificada aumenta o risco de acidente. Mantenha sempre os dentes de corte da lâmina bem afiados. Siga as instruções em *Para afiar a faca de jardineiro e a lâmina de relva na página 168* e utilize o calibrador de lima recomendado.

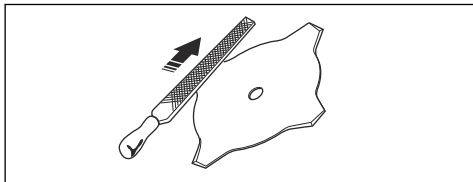

- Verifique se o acessório de corte apresenta danos e fissuras. Substitua o acessório de corte danificado.

- Utilize apenas acessórios de corte com as proteções recomendadas. Consulte o capítulo *Acessórios na página 171*.

Cabeçote de recorte



ATENÇÃO: Certifique-se sempre de que a linha do aparador é enrolada firme e uniformemente à volta do tambor, para evitar a ocorrência de vibrações prejudiciais.



- Utilize apenas linhas e cabeças do aparador recomendadas.
- Utilize apenas acessórios de corte recomendados.
- Máquinas mais pequenas requerem cabeças do aparador pequenas e vice-versa.
- O comprimento da linha do aparador é importante. Uma corda de corte mais comprida requer maior potência do motor do que uma corda mais curta de igual diâmetro.
- Certifique-se de que a cortadora da proteção de recorte está intacta. Isto corta a linha do aparador com o comprimento correto.
- Embeba a linha do aparador em água durante dois dias antes da utilização para aumentar a vida útil.

Instruções de segurança para manutenção



ATENÇÃO: Leia as instruções de aviso que se seguem antes de utilizar o produto.

- Pare o motor, certifique-se de que o equipamento de corte para e deixe o produto arrefecer antes de proceder à manutenção.
- Retire a cobertura da vela de ignição antes de efetuar a manutenção.
- Os gases de escape do motor contêm monóxido de carbono, um gás inodoro, tóxico e altamente perigoso que pode provocar a morte. Não utilize o produto em zonas interiores ou espaços fechados.
- Os gases de escape do motor são quentes e podem conter faíscas. Não opere o produto em locais fechados ou próximo de materiais inflamáveis.
- A utilização de acessórios e a realização de alterações no produto que não sejam aprovadas pelo fabricante podem causar ferimentos graves ou morte. Não altere o produto. Utilize sempre acessórios originais.
- Se a manutenção não for realizada de forma correta e regular, existe um maior risco de ferimentos e danos ao produto.
- Realize apenas a manutenção recomendada neste manual do utilizador. A manutenção deve ser realizada por uma oficina autorizada da Husqvarna.
- Leve o produto regularmente a uma oficina Husqvarna autorizada para realizar a manutenção.
- Substitua as peças danificadas, gastas ou partidas.

Segurança no manuseamento do combustível



ATENÇÃO: Leia as instruções de aviso que se seguem antes de utilizar o produto.

- Não misture o combustível em espaços interiores ou próximo de uma fonte de calor.
- Não ligue o produto se houver combustível ou óleo do motor sobre o produto. Remova o combustível/ óleo indesejado e deixe o produto secar. Remova o combustível indesejado do produto.
- Se derramar combustível na sua roupa, troque de roupa imediatamente.
- Não deixe que o combustível entre em contacto com o seu corpo, pois pode causar ferimentos. Se o combustível entrar em contacto com o seu corpo, use sabão e água para o remover.
- Não ligue o motor se derramar óleo ou combustível no produto ou no seu corpo.
- Não ligue o produto se o motor tiver uma fuga. Examine regularmente o motor quanto a fugas.
- Tenha cuidado com o combustível. O combustível é inflamável e os gases são explosivos e podem causar ferimentos ou morte.
- Não respire os gases do combustível, podem causar ferimentos. Certifique-se de que existe um fluxo de ar suficiente.
- Não fume perto de combustível ou do motor.
- Não coloque objetos quentes perto do combustível ou do motor.
- Não acrescente combustível com o motor em funcionamento.
- Certifique-se de que o motor está frio antes de reabastecer.
- Antes de reabastecer, abra lentamente a tampa do depósito de combustível e liberte a pressão com cuidado.
- Não adicione combustível ao motor numa área interior. O fluxo de ar insuficiente pode causar ferimentos ou morte devido a asfixia ou monóxido de carbono.
- Aperte a tampa do depósito de combustível com cuidado ou pode ocorrer um incêndio.
- Desloque o produto a uma distância mínima de 3 m (10 pés) da posição onde abasteceu o depósito antes de começar.
- Não encha demasiado o depósito de combustível.
- Certifique-se de que não ocorrem fugas quando desloca o produto ou o recipiente de combustível.
- Não coloque o produto ou um recipiente de combustível onde houver uma chama aberta, faísca ou luz piloto. Certifique-se de que a área de armazenamento não contém uma chama aberta.
- Utilize apenas recipientes aprovados quando desloca ou armazenar o combustível.
- Esvazie o depósito de combustível antes do armazenamento a longo prazo. Respeite a legislação local sobre a eliminação de combustível.
- Limpe o produto antes do armazenamento a longo prazo.
- Remova a cobertura da vela de ignição antes de armazenar o produto, para se certificar de que o motor não arranca acidentalmente.

Montagem

Introdução



ATENÇÃO: Antes de montar o produto, tem de ler e compreender o capítulo sobre segurança.



ATENÇÃO: Retire o cabo da vela de ignição antes de montar o produto.

Montar o eixo motriz flexível

1. Retire os 2 parafusos no acoplamento do eixo.

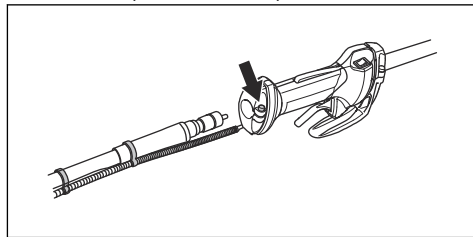

2. Coloque o eixo motriz flexível através dos ilhós na cablagem.
3. Rode e empurre o eixo motriz flexível em simultâneo para o ligar.
4. Aperte os 2 parafusos.

5. Monte a manga do eixo motriz na cobertura da embraiagem. Rode e empurre o eixo motriz em simultâneo para o ligar.

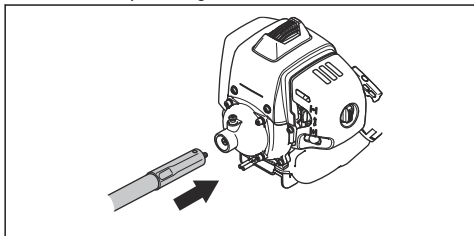

6. Certifique-se de que o pino de bloqueio regressa à posição inicial.

Ligar o cabo do acelerador e os fios do interruptor de paragem

1. Abra a cobertura.
2. Ligue o cabo do acelerador (A) da cablagem e o cabo do acelerador (B) do motor na cobertura.

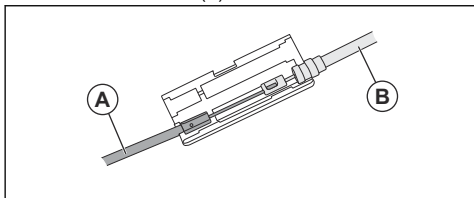

3. Feche a cobertura.
4. Ligue os fios do interruptor de paragem aos conectores relacionados do motor.

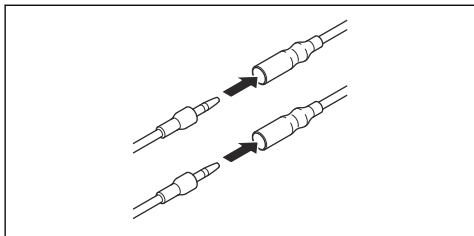

Montar o punho fechado

1. Coloque o punho fechado no eixo.

2. Fixe o espaçador na ranhura do punho fechado. Fixe a porca e o parafuso. Não aperte totalmente.

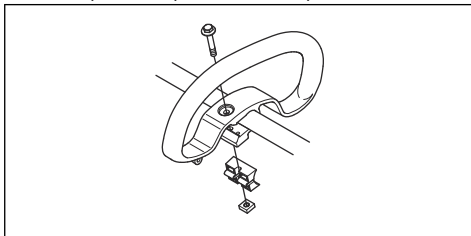

3. Ajuste o produto para que fique numa posição de trabalho aplicável.
4. Aperte a porca e o parafuso.

Montar o punho em J



ATENÇÃO: Utilize o punho em J com lâminas de relva/cortadoras de relva ou cabeças de aparador/lâminas de plástico. Não utilize lâminas de serra ou lâminas de desbaste com o punho em J.

1. Monte o punho em J no punho fechado com três parafusos.

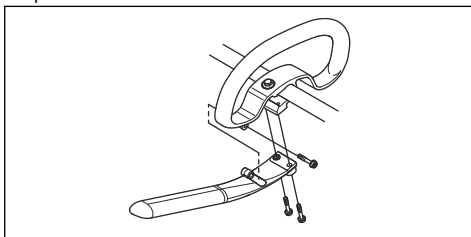

2. Ajuste o produto para que fique numa posição de trabalho aplicável.
3. Aperte os parafusos.

Para montar o equipamento de corte

O equipamento de corte inclui um equipamento de corte e uma proteção para o equipamento de corte.



ATENÇÃO: Utilize luvas de protecção.



ATENÇÃO: Utilize sempre a proteção do equipamento de corte recomendada para o equipamento de corte em causa. Consulte o capítulo *Acessórios na página 171*.



ATENÇÃO: Um equipamento de corte instalado incorretamente pode resultar em ferimentos ou morte.

Fixar a extensão da proteção



CUIDADO: Utilize a extensão da proteção quando utilizar a cabeça do aparador/lâmina de plástico. Não utilize a extensão da proteção quando utilizar uma lâmina de relva.

1. Coloque a extensão da proteção na ranhura da proteção do acessório de corte.

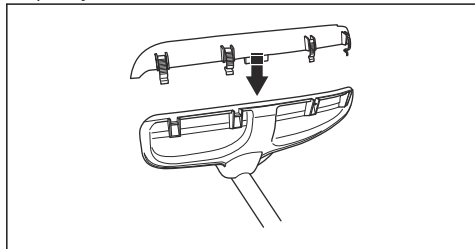

2. Utilize os 4 ganchos de bloqueio para instalar a extensão da proteção na respetiva posição na proteção do acessório de corte.

Remover a extensão da proteção

- Utilizando a chave para velas de ignição, solte os ganchos de bloqueio.

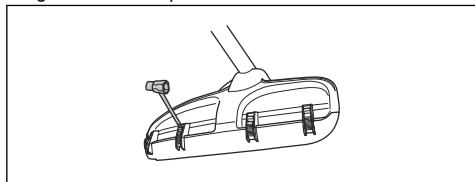

Para fixar a lâmina de relva e a proteção da lâmina de relva/proteção combinada

1. Coloque a proteção da lâmina/proteção combinada (A) no eixo e aperte o parafuso para a fixar.

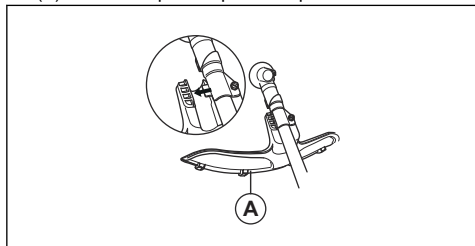

2. Certifique-se de que extensão da proteção é removida.
3. Rode o eixo de saída até alinhar um dos orifícios do acionador (B) com o orifício correspondente na caixa de engrenagem.
4. Coloque o pino de bloqueio (C) no orifício para bloquear o eixo.

5. Coloque a lâmina de relva (D), o copo de apoio (E) e a flange de apoio (F) no eixo de saída.

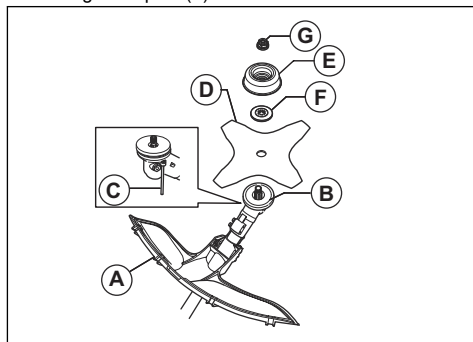

6. Certifique-se de que o acionador e a flange de apoio se encaixam corretamente no furo central da lâmina de relva.

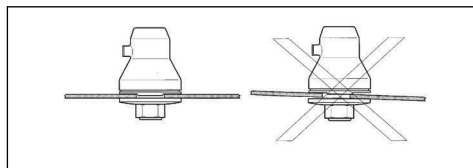

7. Instale a porca (G).
8. Aperte a porca com a chave de caixa. Mantenha o cabo da chave de caixa junto à proteção da lâmina. Aperte no sentido contrário ao da rotação do equipamento de corte. Aperte com um binário de 35-50 Nm.

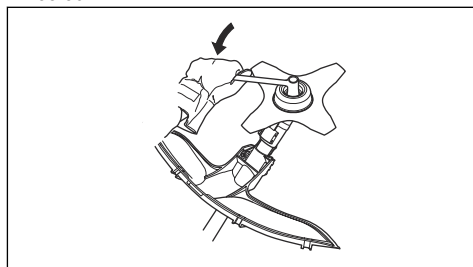

Montar e desmontar a proteção do acessório de corte e a cabeça do aparador



CUIDADO: Certifique-se de que a extensão da proteção é instalada.

1. Fixe a proteção do acessório de corte correta (A) para a cabeça do aparador. Consulte *Acessórios na página 171*.
2. Coloque a proteção do acessório de corte no encaixe do eixo.

3. Fixe a proteção do acessório de corte com o parafuso.
4. Instale o acionador (B) no eixo de saída.
5. Rode o eixo de saída até que um dos orifícios do acionador fique alinhado com o orifício correspondente na caixa de engrenagem.
6. Coloque o pino de bloqueio (C) no orifício para bloquear o eixo.

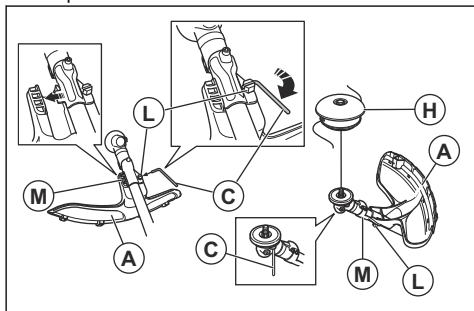

7. Rode a cabeça do aparador/lâminas de plástico (H) no sentido oposto ao da rotação das cabeça do aparador/lâminas de plástico.

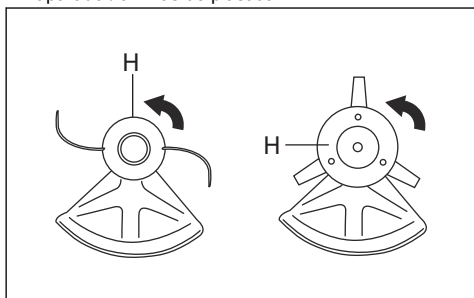

8. Para desmontar, siga as instruções na sequência oposta.

Instalar a proteção para transporte

1. Instale a lâmina na proteção para transporte (A).
2. Encaixe os dois fechos (B) nas ranhuras (C) para fixar a proteção de transporte.

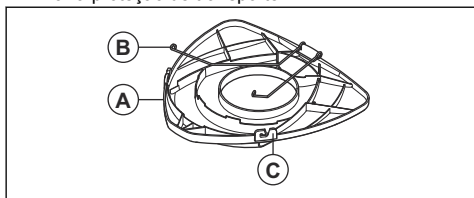

Ajustar a altura da placa traseira

1. Desaperte os fechos que fixam a placa traseira.

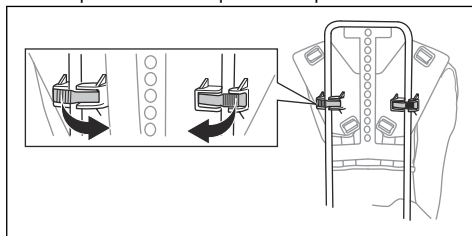

2. Solte a placa traseira da moldura, de um dos lados.

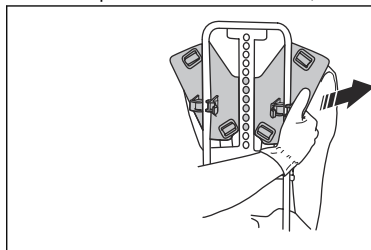

3. Ajuste a placa traseira na altura correta. Assegure-se de que o pino fica alinhado com um dos orifícios na moldura.

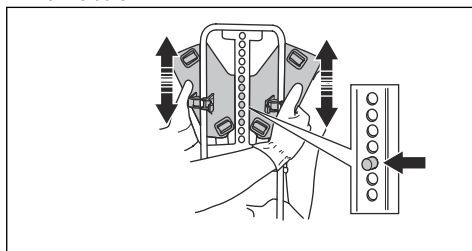

Ajustar a correia

1. Coloque a correia do produto.
2. Aperte bem a correia do quadril. Certifique-se de que a correia do quadril fica alinhada com o quadril.

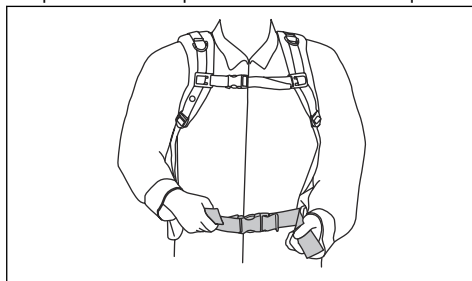

3. Aperte a correia de peito.

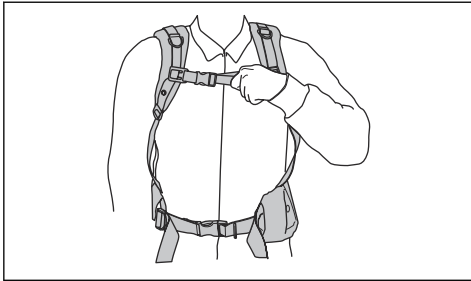

4. Ajuste a correia de peito na vertical. Certifique-se de que a correia de peito está justa ao seu corpo.

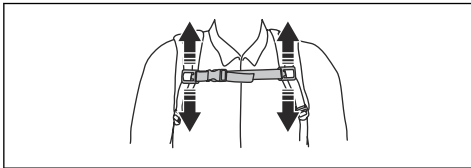

5. Ajuste a correia de ombro até o peso ficar distribuído uniformemente sobre os ombros.

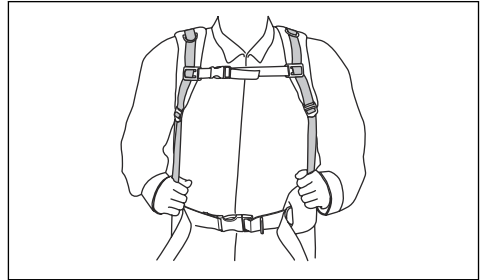

Funcionamento

Introdução



ATENÇÃO: Antes de utilizar o produto, tem ler e compreender o capítulo sobre segurança.

Antes de utilizar o produto

- Examine a área de trabalho para se certificar de que conhece o tipo de terreno, a inclinação do solo e a existência de obstáculos como pedras, ramos e valas.
- Efetue uma inspeção de revisão do produto.
- Efetue as inspeções de segurança, manutenção e assistência fornecidas neste manual.
- Certifique-se de que todas as coberturas, proteções, punhos e equipamento de corte estão devidamente instalados e não estão danificados.
- Certifique-se de que não existem fissuras na parte inferior dos dentes da lâmina de relva ou no orifício

central da lâmina. Substitua a lâmina, caso esteja danificada.

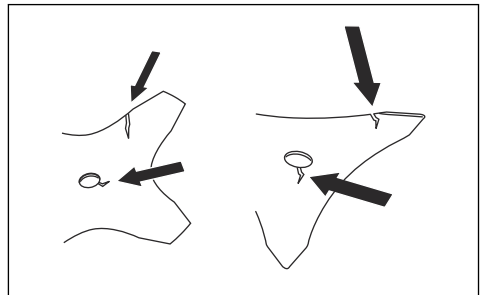

- Examine o flange de apoio quanto à existência de fissuras. Substitua o flange de apoio, caso esteja danificado.

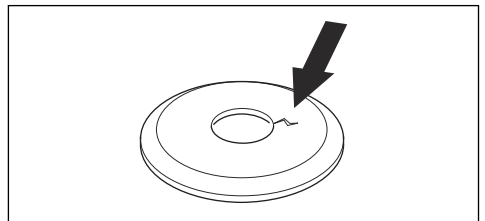

- Certifique-se de que a porca de fixação não pode ser retirada manualmente. Se conseguir retirá-la manualmente, é sinal de que não está a fixar bem o

equipamento de corte e que é necessário substituí-la.

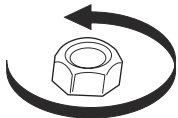

- Examine se a proteção da lâmina está danificada ou se apresenta fissuras. Substitua a proteção da lâmina se esta tiver sido atingida ou se tiver fissuras.

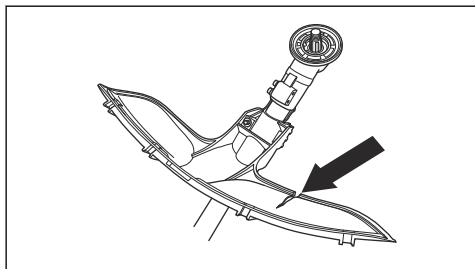

- Examine a cabeça do aparador e a proteção do acessório de corte quanto a danos ou fissuras. Substitua a cabeça do aparador e a proteção do acessório de corte, caso tenham sido atingidos ou se tiverem fissuras.

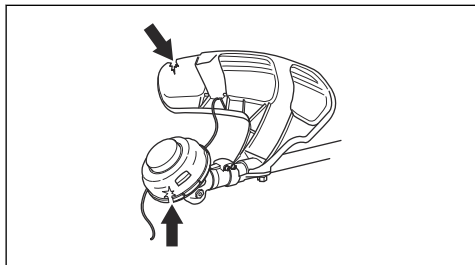

Combustível

Este produto tem um motor de dois tempos.



CUIDADO: O tipo errado de combustível pode resultar em danos no motor. Utilize uma mistura de gasolina e óleo para motor de dois tempos.

Gasolina



CUIDADO: Use sempre mistura de gasolina/óleo de qualidade com um mínimo de 90 octanas (RON). Se usar um grau inferior de octanas, as bielas do motor podem começar a "bater". Isto aumenta significativamente a temperatura do motor, o

que, por sua vez, pode causar graves avarias no mesmo.



CUIDADO: Se o seu produto estiver equipado com um catalisador, utilize uma mistura de gasolina sem chumbo/óleo de boa qualidade. A gasolina com chumbo destrói o catalisador.

- Utilize, sempre que possível, gasolina ecológica, a chamada gasolina com base em alquilatos.

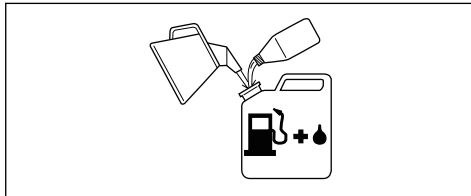

- Pode ser utilizada mistura de combustível com etanol, E10 (teor máximo de etanol na mistura 10%). A utilização de misturas de combustível com etanol superiores a E10 irá fazer com que o motor funcione com uma mistura de ar-combustível inadequada, o que pode danificar o motor.
- Recomendamos um índice de octanas superior ao trabalhar a uma velocidade elevada contínua.

Combustível alquilado da Husqvarna

Recomendamos a utilização de combustível alquilado da Husqvarna para obter o melhor desempenho. O combustível contém menos materiais perigosos do que o combustível normal, o que reduz os gases de escape nocivos. O combustível fornece uma pequena quantidade de resíduos perigosos após a combustão, o que mantém os componentes do motor mais limpos. Isto prolonga a vida útil do motor. O combustível alquilado da Husqvarna não está disponível em todos os mercados.

Óleo para motores a dois tempos



CUIDADO: Um óleo de qualidade insatisfatória e/ou uma mistura de óleo/combustível incorreta podem danificar o produto e reduzir a vida útil dos catalisadores.



CUIDADO: Não use óleo para motores de dois tempos formulado para motores fora de borda arrefecidos a água, também conhecido como óleo para motores fora de borda.



CUIDADO: Não utilize óleo para motores a quatro tempos.

- Para obter melhores resultados e desempenho, use o óleo para motor de dois tempos da Husqvarna.
- Se o óleo para motores de dois tempos da Husqvarna não estiver disponível, use um outro óleo para motores de dois tempos de boa qualidade destinado a motores arrefecidos a ar. Entre em contacto com o seu revendedor com assistência técnica para seleccionar o óleo correto.

Gasolina, l	Óleo para motores de dois tempos, l
	2% (50:1)
5	0,10
10	0,20
15	0,30
20	0,40

Misturar gasolina e óleo para motores de dois tempos



CUIDADO: Ao misturar pequenas quantidades de combustível, existe o risco de pequenos erros poderem influenciar drasticamente a mistura. Meça cuidadosamente a quantidade de óleo a ser misturada, confirmando assim que obtém a mistura correta.

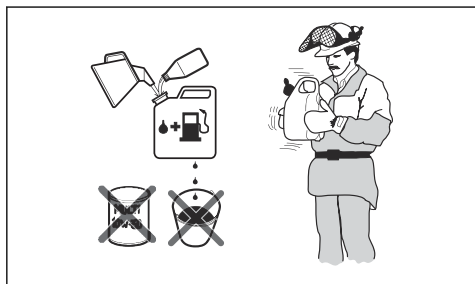

1. Encha metade da gasolina a usar.
2. Adicione a quantidade de óleo total, e misture (agite) a mistura de combustível.
3. Adicione a restante gasolina.
4. Misture cuidadosamente (agite) a mistura de combustível, e encha o depósito de combustível do produto.
5. Esvazie e limpe o depósito de combustível se não utilizar o produto durante um período prolongado.

Nota: Não misture combustível para mais de 1 mês de cada vez, e misture sempre a gasolina e o óleo num recipiente limpo adequado para combustível.

Para encher o depósito de combustível

1. Limpe bem à volta da tampa do depósito de combustível.
2. Agite ligeiramente o recipiente e certifique-se de que o combustível fica totalmente misturado. Utilize um contenedor de combustível com proteção contra enchimento excessivo.
3. Encha o depósito de combustível.
4. Aperte com cuidado a tampa do depósito de combustível.
5. Antes de ligar o produto, afaste-o, no mínimo, 3 m (10 pés) da fonte de combustível e do local de abastecimento.

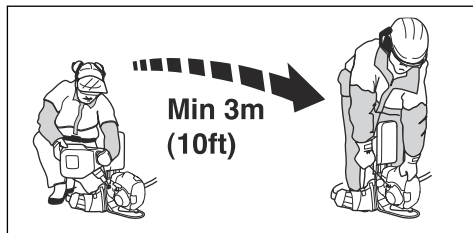

CUIDADO: Sujidades nos depósitos acarretam distúrbios no funcionamento. Limpe o depósito de combustível e o depósito de óleo de corrente regularmente, e substitua o filtro de combustível, no mínimo, uma vez por ano.

Posições de trabalho

- Segure o produto com as 2 mãos.
- Mantenha o produto do lado direito do seu corpo.
- Tenha o equipamento de corte abaixo do nível da cintura.
- Mantenha sempre o produto ligado à correia.
- Mantenha o corpo afastado das superfícies quentes.
- Mantenha o corpo afastado do equipamento de corte.

Arrancar o motor



ATENÇÃO: Mantenha a distância de segurança de 15 m/49 pés quando ligar o motor. Existe o risco de o equipamento de corte começa a girar.

1. Leve o contacto de paragem à posição de arranque.

2. Ponha o controlo do estrangulador na posição de estrangulação.

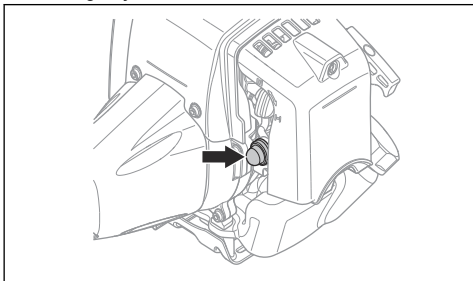

3. Pressione a ampola da purga de ar até que começar a entrar combustível na ampola.

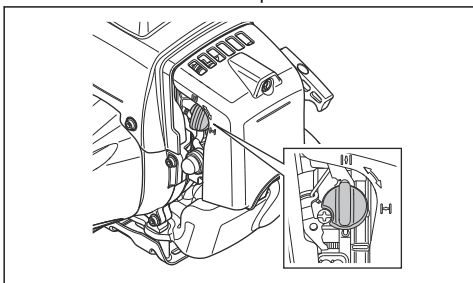

4. Apoie o corpo do produto contra o solo com a mão esquerda. Não coloque os pés no produto.

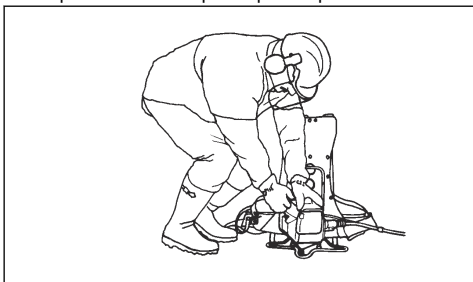

5. Puxe o punho do cabo de arranque lentamente até começar a sentir alguma resistência e, em seguida puxe o punho do cabo de arranque com força.



ATENÇÃO: Não enrole o cabo de arranque à volta da sua mão.

6. Continue a puxar o punho do cabo de arranque até o motor arrancar.



CUIDADO: Não puxe o cabo de arranque até que pare. Não largue o cabo de arranque quando estiver totalmente estendido. Solte o cabo de arranque lentamente. Risco de danificar o produto.

7. Quando o motor arrancar, coloque o controlo do estrangulador na posição de arranque e acelere ao máximo. O acelerador desengata automaticamente da posição de arranque.
8. Certifique-se de que o motor funciona sem problemas.



ATENÇÃO: Mantenha o corpo afastado da cobertura da vela de ignição para evitar queimaduras. Risco de queimaduras. Não utilize o produto com uma cobertura da vela de ignição danificada. Risco de choque elétrico.

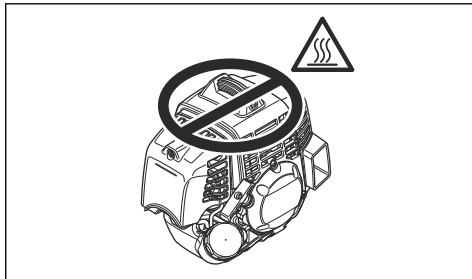

Desligar o produto

- Coloque o interruptor de paragem na posição de paragem para parar o motor.

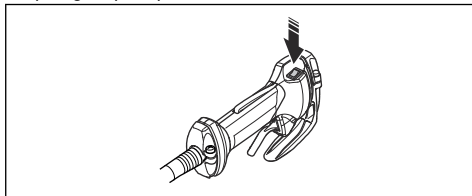

Instruções gerais de trabalho



ATENÇÃO: Tenha cuidado ao cortar uma árvore que se encontra sob tensão. Pode voltar à sua posição normal antes ou depois do corte e atingi-lo a si ou ao produto, provocando ferimentos.

- Limpe uma área numa das extremidades da área de trabalho e comece o trabalho a partir daí.

- Desloque-se em padrões regulares ao longo da área de trabalho.

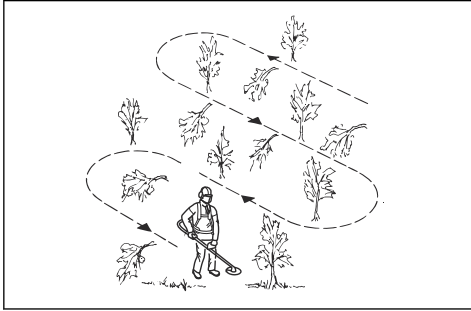

- Mova o equipamento totalmente para a esquerda e para a direita para limpar uma área de 4-5 m de cada vez.
- Limpe uma área de 75 m antes de se virar e voltar atrás. Mova o recipiente de combustível juntamente consigo à medida que avança.
- Desloque-se numa direção em que não atravesse mais valas e obstáculos do que o necessário.
- Desloque numa direção em que o vento faça cair a vegetação cortada numa área limpa.

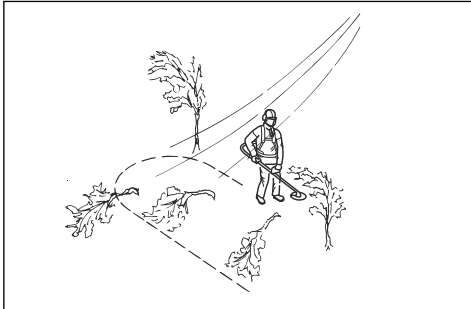

- Mova-se ao longo dos declives e não a subir e a descer.

Desbastar relva com a lâmina de relva



CUIDADO: Não utilize lâminas de relva nem facas de jardineiro em madeira. Utilize lâminas de relva e facas de jardineiro apenas em relva densa.

- Mova o produto de um lado para o outro.
- Inicie o movimento da direita para a esquerda ao cortar. Mova o produto para a direita antes voltar a cortar.

- Corte com o lado esquerdo da lâmina de relva.

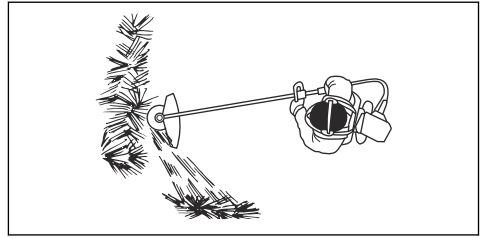

- Incline a lâmina de relva para a esquerda para que a relva caia em linha. Isto facilita a recolha da relva.
- Mantenha-se numa posição estável com os pés afastados.
- Desloque-se para a frente após cada movimento para a direita e certifique-se de que mantém uma posição estável antes de voltar a cortar.
- Mantenha o copo de apoio com uma ligeira pressão contra o solo para garantir que a lâmina de relva não atinge o solo.
- Respeite estas instruções para diminuir o risco de o material cortado se enredar na lâmina de relva:
 - a) Acelere ao máximo.
 - b) Não mova a lâmina de relva através do material cortado quando movimento o produto da esquerda para a direita.
- Antes de recolher o material cortado, pare o motor e retire o produto da correia. Pouze o produto no solo.

Corte de relva com um cabeçote de recorte

Aparar a relva

1. Mantenha a cabeça do aparador um pouco acima do solo a um determinado ângulo. Não empurre a linha do aparador para a relva.

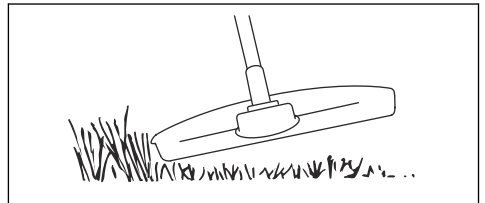

2. Reduza o comprimento da linha do aparador em 10-12 cm/4-4,75 pol.
3. Reduza a velocidade do motor para diminuir o risco de danos nas plantas.

4. Utilize 80% da aceleração quando cortar relva perto de objetos.

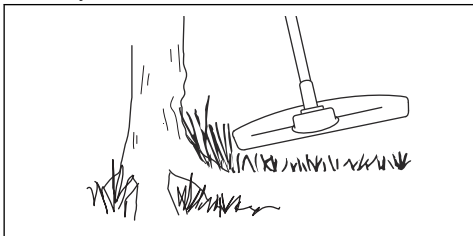

Limpar a relva com uma lâmina de relva

1. As lâminas e as cortadoras de relva não podem ser utilizadas em caules lenhosos.
2. A lâmina de relva utiliza-se para todos os tipos de relva alta ou espessa.
3. A relva é cortada com um movimento pendular lateral, em que o movimento da direita para a esquerda é a fase de corte e o movimento da esquerda para a direita a fase de retorno. Deixe a lâmina trabalhar com o lado esquerdo (entre as posições correspondentes às 8 e 12 horas dos ponteiros do relógio).
4. Se inclinar a lâmina um pouco para a esquerda ao cortar, a relva acumula-se numa linha, facilitando a recolha, por ex., com o ancinho.
5. Procure trabalhar com ritmo. Apoie-se bem, com os pés afastados. Mova-se para a frente depois do movimento de retorno e volte a apoiar-se bem.
6. Deixe o copo de apoio tocar levemente no solo. Assim protege a lâmina contra o contacto com o solo.
7. Reduza o risco de o material se agarrar à lâmina, trabalhando sempre em aceleração total e evitando a relva já cortada no movimento de retorno.
8. Pare o motor, desaperte o suporte e coloque a máquina no chão antes de recolher o material cortado.

Cortar a relva

1. Certifique-se de que a linha do aparador está paralela ao solo quando cortar.

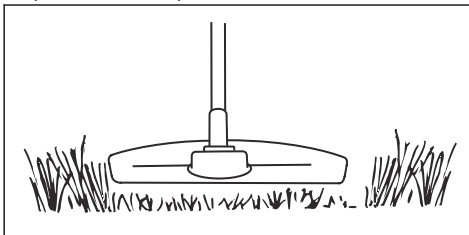

2. Não empurre a cabeça do aparador para o solo. Caso contrário, pode causar danos ao produto.
3. Desloque o produto de um lado para o outro quando cortar relva. Use a rotação máxima.

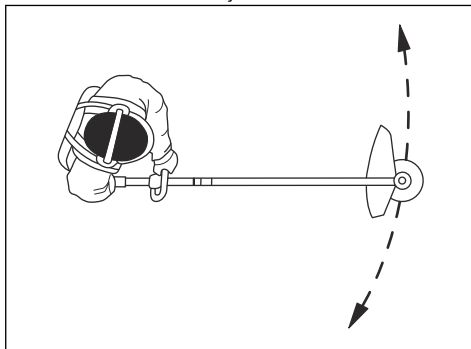

Para aparar a relva

O fluxo de ar da linha do aparador a girar pode ser utilizado para remover a relva cortada de uma área.

1. Mantenha a cabeça e a linha do aparador paralelas ao solo e acima do mesmo.
2. Acelere ao máximo.
3. Mova a cabeça do aparador de um lado para o outro e apare a relva.



ATENÇÃO: Limpe a cobertura da cabeça do aparador sempre que instalar uma nova linha do aparador para evitar desequilíbrios e vibrações nos punhos. Efetue também uma verificação das outras peças da cabeça do aparador e limpe-as, se necessário.

Manutenção

Introdução



ATENÇÃO: Antes de efetuar a manutenção, tem de ler e compreender o capítulo sobre segurança.

disponibilidade de reparações e manutenção profissionais. Se o seu revendedor não for uma oficina autorizada, pergunte-lhes onde se situa a oficina autorizada mais próxima.

Esquema de manutenção

É necessária formação especial para realizar qualquer tarefa de manutenção ou reparação. Garantimos a

Manutenção	Diaria-mente	Semanal-mente	Mensal-mente
Limpe a superfície externa.	X		
Verifique se a correia apresenta sinais de danos.	X		
Verifique o punho e a barra de direção para se certificar de que estão corretamente instalados e não se encontram danificados.	X		
Certifique-se de que o bloqueio do acelerador e o acelerador funcionam corretamente.	X		
Verifique o interruptor de paragem para confirmar se funciona corretamente.	X		
Verifique se o acessório de corte não gira ao ralenti.	X		
Limpe o filtro de ar. Substitua, se necessário.	X		
Certifique-se de que a lâmina está afiada e instale-a corretamente no centro; verifique se existem fissuras. Se a lâmina não estiver corretamente instalada no centro pode danificar o produto.	X		
Examine a proteção do acessório de corte quanto a danos e fissuras. Se estiver danificada, substitua.	X		
Examine a cabeça do aparador quanto a danos e fissuras. Se estiver danificada, substitua.	X		
Certifique-se de que os parafusos e as porcas estão apertados.	X		
Examine o motor, o depósito de combustível e os tubos de combustível quanto a fugas.	X		
Examine a proteção para transporte. Certifique-se de que a lâmina não se encontra danificada e que a proteção para transporte pode ser instalada corretamente.	X		
Limpe o sistema de arrefecimento.		X	
Verifique o dispositivo de arranque e a corda de arranque quanto a danos.		X	
Examine as unidades antivibração quanto à existência de danos e fissuras.		X	
Limpe a superfície externa da vela de ignição. Remova-o e efetue uma verificação da distância entre os elétrodos. Ajuste a distância entre os elétrodos para a distância correta (consulte <i>Especificações técnicas na página 170</i>) ou substitua a vela de ignição. Certifique-se de que a vela de ignição tem um supressor.		X	
Limpe a superfície exterior do carburador e a área circundante.		X	

Manutenção	Diariamente	Semanalmente	Mensalmente
Efetue uma verificação da engrenagem cônica para se certificar de que está cheia até $\frac{3}{4}$ com lubrificante. Utilize massa lubrificante especial para encher, se necessário.		X	
Limpe ou substitua a rede retentora de faíscas do silenciador.		X	
Efetue uma verificação do filtro de combustível quanto a contaminação e da mangueira de combustível quanto a fissuras ou outros defeitos. Substitua, se necessário.			X
Efetue uma verificação de todos os cabos e ligações.			X
Efetue a verificação da embraiagem, das molas da embraiagem e do tambor da embraiagem quanto a desgaste. Se for necessário substituir 1 ou mais destas unidades, entre em contacto com o seu revendedor com assistência técnica.			X
Substitua a vela de ignição. Certifique-se de que a vela de ignição tem um supressor.			X
Inspecione e limpe a rede retentora de faíscas do silenciador.			X

Ajustar o ralenti



ATENÇÃO: Consulte as instruções de aviso no capítulo sobre segurança antes de ligar o produto. Consulte *Segurança na página 147*.



ATENÇÃO: Se o acessório de corte rodar com o motor na posição de ralenti, o parafuso de ajuste em T do ralenti tem de ser rodado para a esquerda até o acessório de corte parar.

1. Certifique-se de que o filtro de ar está limpo.
2. Certifique-se de que a cobertura do filtro de ar está na devida posição.
3. Pegue no parafuso de ajuste em T.
4. Rode o parafuso de ajuste em T para a direita até que o acessório de corte comece a rodar

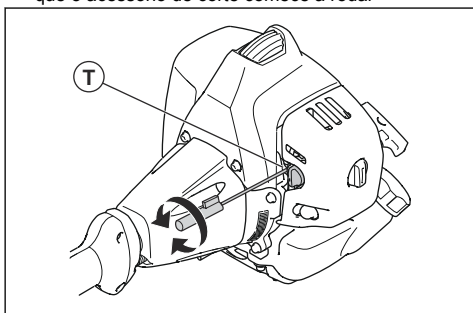

5. Rode o parafuso para a esquerda até o acessório de corte parar.



ATENÇÃO: Se o acessório de corte não parar quando ajusta o ralenti, contacte o seu revendedor de assistência mais próximo. Não utilize o produto até que esteja devidamente ajustado ou reparado.

6. Certifique-se de que o motor funciona corretamente em todas as posições.

Limpar o sistema de arrefecimento



CUIDADO: Se o sistema de arrefecimento estiver sujo ou obstruído, o produto sobreaquece, causando danos no mesmo.

O sistema de refrigeração inclui:

- Aletas de arrefecimento no cilindro (A).
- A admissão de ar (B).

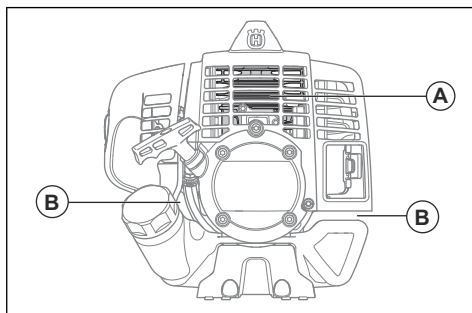

- Certifique-se de que o sistema de arrefecimento não está sujo ou obstruído.

- Limpe o sistema de arrefecimento com uma escova semanalmente ou com maior frequência se necessário.

Para limpar o filtro de ar



CUIDADO: Um filtro de ar danificado tem sempre de ser substituído.

Se utilizar um filtro de ar durante muito tempo, este não pode ser totalmente limpo. Substitua o filtro de ar por um filtro novo em intervalos regulares.

1. Retire a cobertura do filtro de ar e o filtro de ar.

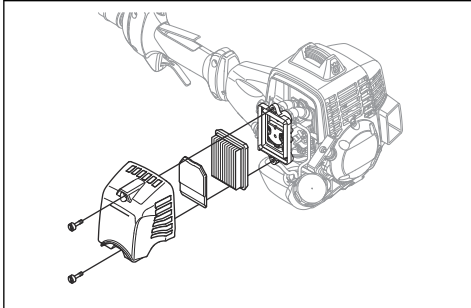

2. Limpe o filtro de ar com ar comprimido.
3. Limpe a superfície interior da cobertura do filtro. Utilize ar ou uma escova.
4. Certifique-se de que o filtro está seco.

Filtro de combustível

Se a alimentação de combustível ao motor falhar, certifique-se de que o orifício de ar na tampa do depósito de combustível e o filtro de combustível (A) estão limpos.

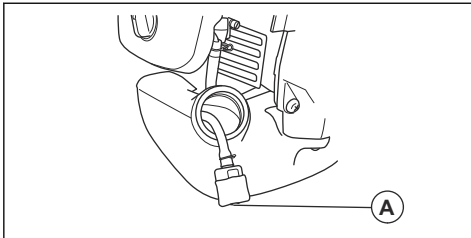

Engrenagem cônica

A engrenagem cônica é atestada na fábrica com $\frac{3}{4}$ do volume total de massa lubrificante. Antes da utilização do produto, certifique-se de que o nível de massa lubrificante se mantém o mesmo. Utilize massa lubrificante especial da Husqvarna caso seja necessário encher o depósito. Não substitua a massa lubrificante na engrenagem cônica. Deixe que a reparação da

engrenagem cônica seja efetuada por técnicos de manutenção.

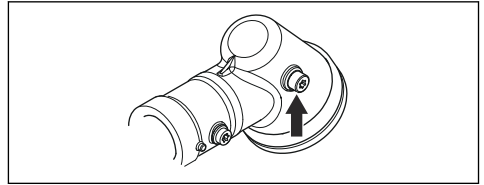

Examinar a vela de ignição



CUIDADO: utilize sempre o tipo de vela de ignição recomendado. Um tipo de vela de ignição incorreto pode provocar danos no produto.

- Examine a vela de ignição para verificar se o motor apresenta uma potência reduzida ou dificuldades de arranque, ou se não funciona corretamente ao ralenti.
- Para diminuir o risco de materiais indesejados nos elétrodos da vela de ignição, siga estas instruções:
 - a) Assegure-se de que a rotação em vazio está corretamente regulada.
 - b) Certifique-se de que a mistura de combustível está correta.
 - c) Certifique-se de que o filtro de ar está limpo.
- Se a vela de ignição estiver suja, limpe-a e certifique-se de que a distância entre os elétrodos está correta; consulte *Especificações técnicas na página 170*.

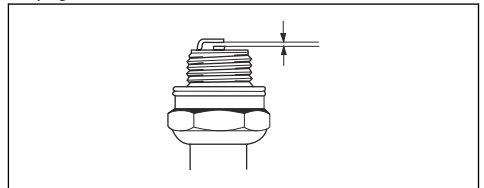

- Se for necessário, substitua a vela de ignição.

Para ajustar o motor

Siga estas instruções se o motor não funcionar corretamente.

1. Instale um equipamento de corte aprovado, consulte *Acessórios na página 171*.
2. Ligue o motor.
3. Utilize o produto em condições normais durante 3 minutos.
4. Levante o equipamento de corte para ar e acelere ao máximo durante 30 segundos. Se for utilizada a cabeça do aparador, certifique-se de que a linha do aparador é cortada ao comprimento correto pela lâmina de proteção.

Nota: Não corte relva nem ramos durante este passo.

- Utilize o produto em condições normais para garantir que o motor está a funcionar corretamente.
- Se o motor não funcionar corretamente, repita o passo 4 e 5 novamente 3 vezes.
- Solicite o ajuste/reparação do produto num concessionário Husqvarna se o motor não funcionar corretamente depois de ter efetuado todos os passos.

Para afiar a faca de jardineiro e a lâmina de relva



ATENÇÃO: Desligue o motor. Utilize luvas de protecção.

- Para afiar as facas de jardineiro ou lâminas de relva corretamente, consulte as instruções fornecidas com o equipamento de corte.
- Afie todas as extremidades da mesma forma para manter o equilíbrio.
- Use uma lima plana de picado simples.

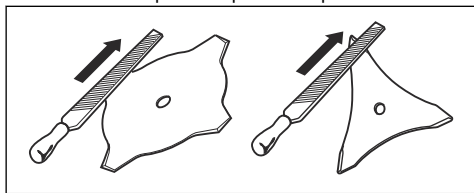

ATENÇÃO: Deite sempre fora qualquer lâmina que esteja danificada. Não tente endireitar uma lâmina dobrada ou torcida para a utilizar novamente.

Lubrificar o eixo motriz flexível

- Puxe o botão para cima e retire a manga do eixo motriz da cobertura da embraiagem.

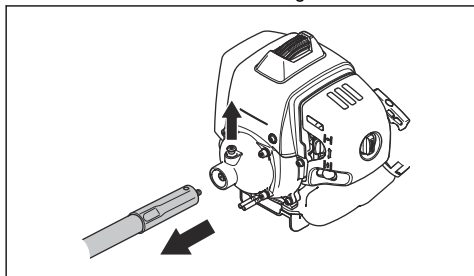

- a) Agite ou puxe o eixo motriz para fora da manga do eixo motriz.

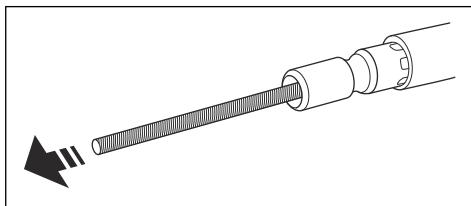

2. Lubrifique o eixo motriz.

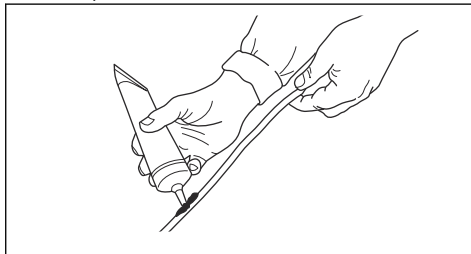

3. Empurre e rode o eixo motriz em simultâneo para colocá-lo novamente na manga do eixo motriz. Mantenha aproximadamente 10 mm/0,40 pol. do eixo motriz fora extremidade da manga do eixo motriz.

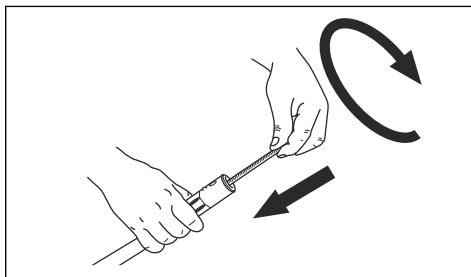

4. Alinhe o orifício na manga do eixo motriz com o botão na cobertura da embraiagem.

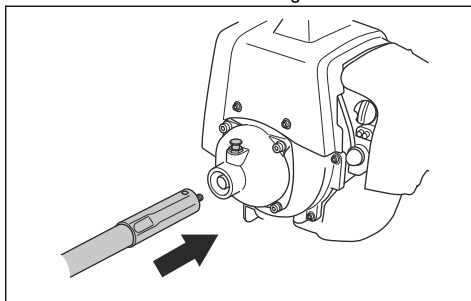

5. Empurre e rode o eixo motriz em simultâneo para o ligar.

Resolução de problemas

O motor não arranca

Verificação	Causa possível	Procedimento
Interruptor de paragem.	O interruptor de paragem está na posição de paragem.	Substitua o interruptor de paragem numa oficina autorizada.
Prendedores de arranque.	Os prendedores de arranque não conseguem movimentar-se livremente.	Retire a cobertura do dispositivo de arranque e limpe a área circundante dos prendedores de arranque. Consulte o capítulo <i>Vista geral do produto</i> na página 145.
		Solicite ajuda numa oficina autorizada.
Depósito de combustível.	Tipo de combustível errado.	Drene o depósito de combustível e encha-o com o combustível correto.
Vela de ignição.	A vela de ignição está suja ou molhada.	Certifique-se de que a vela de ignição está seca e limpa.
	A distância entre os elétrodos da vela de ignição está incorreta.	Limpe a vela de ignição. Certifique-se de que a distância entre os elétrodos está correta. Certifique-se de que a vela de ignição tem um supressor.
		Consulte as especificações técnicas para obter informações sobre a distância entre elétrodos.
	A vela de ignição está solta.	Aperte a vela de ignição.

O motor arranca mas para novamente

Verificação	Causa possível	Procedimento
Depósito de combustível	Tipo de combustível errado.	Esvazie o depósito de combustível e encha-o com o combustível correto.
Filtro de ar	O filtro de ar está obstruído.	Limpe o filtro de ar.

Transporte e armazenamento

- Armazene e transporte o produto e o combustível para que não exista o risco de possíveis fugas ou de gases entrarem em contacto com fontes de faíscas ou chamas abertas, tais como máquinas e motores elétricos, comutadores/relés elétricos ou mesmo caldeiras.
- Ao armazenar e transportar combustível, utilize sempre recipientes aprovados e destinados especificamente para esse fim.
- Se armazenar o produto por um período de tempo prolongado, esvazie o respetivo depósito de combustível. Consulte o posto de abastecimento de combustível mais próximo para obter informações

- sobre onde pode eliminar o combustível excedente. Drene o depósito para os recipientes adequados e numa área com boa ventilação.
- Certifique-se de que o produto foi limpo e submetido a uma revisão completa antes de ser armazenado por um período de tempo prolongado.
 - A proteção para transporte tem de estar sempre montada no equipamento de corte durante o transporte ou o armazenamento do produto.

- Trave o produto durante o transporte.
- Para impedir o arranque accidental do motor, tem de retirar sempre a cobertura da vela de ignição quando o produto for armazenado por um período de tempo prolongado, quando não estiver sob vigilância e durante todos os serviços de manutenção.
- Deixe o produto arrefecer antes de o armazenar.

Transporte e armazenamento

- Deixe sempre o produto arrefecer antes de o armazenar.
- Para o transporte e armazenamento do produto e do combustível, certifique-se de que não existem fugas ou fumos. Faíscas ou chamas abertas, por exemplo de dispositivos elétricos ou mesmo caldeiras, podem causar um incêndio.
- Utilize recipientes aprovados para o transporte e armazenamento de combustível.
- Esvazie o depósito de combustível antes do transporte ou do armazenamento a longo prazo.

- Elimine o combustível numa localização de eliminação aplicável.
- Fixe a proteção para transporte durante o transporte e armazenamento.
 - Remova a cobertura da vela de ignição da vela de ignição.
 - Prensione o produto durante o transporte. Certifique-se de que o produto não se move.
 - Limpe e efetue a manutenção do produto antes do armazenamento a longo prazo.

Especificações técnicas

Especificações técnicas

	553RBX
Motor	
Cilindrada, cm ³	50,6
Velocidade ao ralenti, rpm	2800
Rotação em aceleração máxima recomendada, r/min	13000
Velocidade do eixo de saída, rpm	9285
Potência máx. do motor, de acordo com a norma ISO 8893, kW/cv a rpm	2,3/3,1 a 9500
Silenciador com catalisador	Não
Sistema de ignição	
Vela de ignição	NGK CMR7H
Distância entre os eletrodos, mm	0,6-0,7
Sistema de lubrificação e combustível	
Capacidade do depósito de combustível, l/cm ³	0,8/800
Peso	
Sem combustível, acessório de corte e proteção, kg	12,1

	553RBX
Emissões de ruído¹⁶	
Nível de potência sonora, dB(A) medidos	115
Nível de potência sonora, garantido L _{WA} dB(A)	118
Níveis sonoros¹⁷	
Nível de pressão sonora equivalente, ao nível do ouvido do utilizador, medido de acordo com as normas EN ISO 11806 e ISO 22868, dB(A), mín/máx.	
Equipado com cabeçote de recorte (original)	103
Equipado com lâmina de relva (original)	102
Níveis de vibração¹⁸	
Níveis de vibração equivalentes (a _{nv,eq}) nos punhos, medidos de acordo com as normas EN ISO 11806 e ISO 22867, m/s ²	
Equipado com cabeça do aparador, esquerda/direita	3,3/2,7
Equipado com lâmina de relva (original)	5,3/3,4

Acessórios

Acessórios

Acessórios aprovados	Tipo de acessório	Proteção para acessório de corte, art. n.º
Lâmina de relva/cortadora de relva	Multi 300-3 (Ø 300, 3 dentes)	537 33 16-03
	Multi 255-3 (Ø 255, 3 dentes)	537 33 16-03
	Multi 275-4 (Ø 275, 4 dentes)	537 33 16-03
	Multi 330-2 (Ø 330, 2 dentes)	537 33 16-03
Facas de plástico	Tricut Ø 300 mm (Lâminas separadas com número de série 531 01 77-15)	537 33 16-03

¹⁶ Emissões de ruído para as imediações, medidas sob forma de potência sonora (L_{WA}) em conformidade com a diretiva da CE 2000/14/CE. O nível de potência sonora registado para a máquina foi medido com o equipamento de corte original que debita o nível mais alto. A diferença entre a potência sonora garantida e medida é que a potência sonora garantida inclui também a dispersão no resultado da medição e as variações entre diferentes máquinas do mesmo modelo, de acordo com a diretiva 2000/14/CE.

¹⁷ Os dados comunicados relativamente ao nível de pressão sonora equivalente têm uma dispersão estatística típica (desvio padrão) de 1 dB (A).

¹⁸ Os dados comunicados relativamente ao nível de vibração têm uma dispersão estatística típica (desvio padrão) de 1 m/s².

Acessórios aprovados	Tipo de acessório	Proteção para acessório de corte, art. n.º
Cabeçote de recorte	T35, T35X (cabo de Ø 2,4 - 3,0 mm)	537 33 16-03
	S35 (cabo com Ø 2,4 - 3,0 mm)	537 33 16-03
	T45x (cabo com Ø 2,7 - 3,3 mm)	537 33 16-03
	S II	537 33 16-03
Copo de apoio	Fixo	-

Declaração CE de conformidade

Declaração CE de conformidade

A **Husqvarna AB**, SE-561 82 Huskvarna, Suécia, tel: +46-36-146500, declara que as roçadoras **Husqvarna 553RBX** com números de série de 2016 e posteriores (o ano é claramente indicado na etiqueta de tipo, seguido do número de série), cumprem as disposições constantes na DIRETIVA DO CONSELHO:

- de 17 de maio de 2006, "referente a máquinas" **2006/42/CE**.
- de 26 de fevereiro de 2014, "referente à compatibilidade eletromagnética", **2014/30/UE**.
- de 8 de maio de 2000, "referente a emissões de ruído para o ambiente" **2000/14/CE**. Avaliação de conformidade efetuada de acordo com as disposições do Anexo V. Para informações referentes às emissões sonoras, consulte *Especificações técnicas na página 170*.
- de 8 de junho de 2011 "relativa à restrição do uso de determinadas substâncias perigosas em equipamento elétrico e eletrônico" 2011/65/UE.

Foram respeitadas as seguintes normas:

EN ISO 12100:2010, CASPER 12:2009, ISO 14982:1998, EN ISO 11806-1:2011, EN ISO 11806-2:2011, EN 50581:2012

A RISE SMP Svensk Maskinprovning AB, Box 7035, SE-750 07 Uppsala, Suécia, realizou a aprovação voluntária em nome da Husqvarna AB.

O certificado tem o número: **SEC/12/2344**

Huskvarna 2016-03-30



Per Gustafsson, Chefe de Desenvolvimento
(representante autorizado da Husqvarna AB e responsável pela documentação técnica)

İçindekiler

Giriş.....	174	Sorun giderme.....	196
Güvenlik.....	176	Taşıma ve saklama.....	197
Bakım için güvenlik talimatları.....	182	Taşıma ve saklama.....	197
Yakıt güvenliği.....	183	Teknik veriler.....	198
Montaj.....	183	Teknik veriler.....	198
Kullanım.....	187	Aksesuarlar.....	199
Bakım.....	192	AT Uyumluluk Bildirimi.....	200

Giriş

Ürün açıklaması

Bu ürün, yanal motorlu bir çalı tırpanıdır.

Kullanım sırasında güvenliğinizi ve verimliliği artırmak için sürekli olarak çalışmalar yapılmaktadır. Daha fazla bilgi için lütfen servis bayinize görüşün.

Kullanım amacı

Ürünü çim bıçağı veya misina kafa ile değişik türdeki yeşillikleri kesmek için kullanın. Ürünü çim budama ve çim temizleme işleri dışında kullanmayın.

Ürüne genel bakış

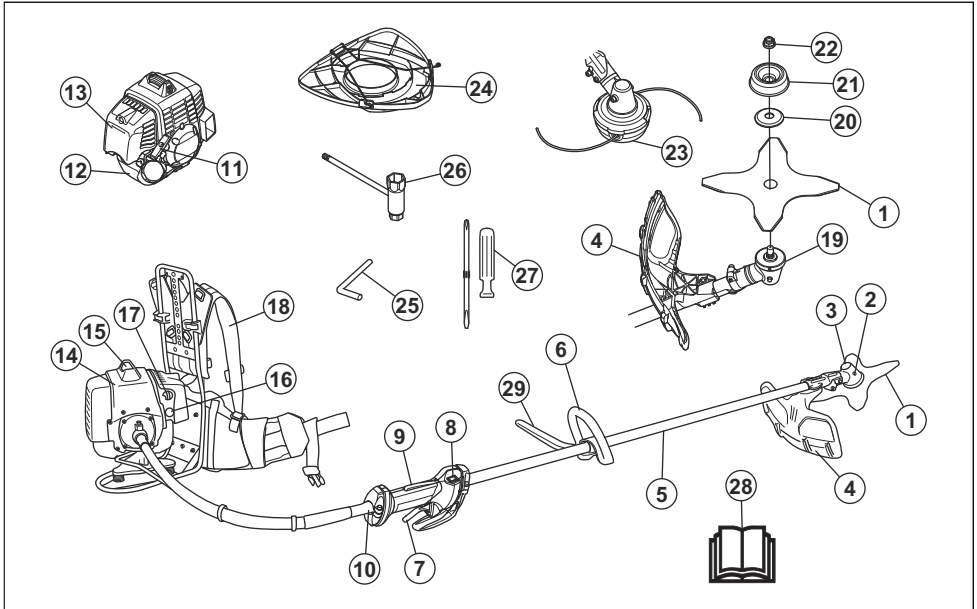

1. Bıçak

2. Gres doldurma kapağı, ayna dişli

3. Ayna diřli
4. Kesme atařmanı siperlięi
5. Mil
6. Yarım daire řeklindeki tutamak
7. Gaz tetięi
8. Durdurma anahtarı
9. Gaz tetięi kilidi
10. Esnek hareket mili baęlantısı
11. alıřtırma ipi tutma yeri
12. Yakıt tankı
13. Hava filtresi kapaęı
14. Silindir kapaęı
15. Buji kapaęı ve buji
16. Yakıt pompası diyaframı haznesi
17. Jikle kontrolü
18. Tařıma askısı
19. alıřtırma diski
20. Destek flanřı
21. Destek manřeti
22. Kilitleme somunu
23. Misina kafa
24. Nakliye koruyucusu
25. Kilit pimi
26. Soket anahtarı
27. Tornavida
28. Kullanım kılavuzu
29. J kulpu

Ürün üzerindeki semboller



UYARI! Dikkatli olun ve ürünü doğru kullanın. Bu ürün, operatör ya da başkaları açısından ciddi yaralanmalara veya ölüme neden olabilir.



Bu ürünü kullanmadan önce kullanım kılavuzunu dikkatlice okuyun ve talimatları anladığınızdan emin olun.



Üzerinize nesne düşebilecek yerlerde koruyucu baret kullanın. Onaylı kulak koruma ekipmanı ve onaylı koruyucu gözlük kullanın.



max rpm Çıkış milinin maksimum hızı.



Ürün, geçerli AT direktiflerine uygundur.



Ürün, nesne fırlatarak yaralanmaya neden olabilir.



Ürünü kullanırken başka kişilerle ve hayvanlarla aranızda en az 15 m/50 ft mesafe bırakın.



Kesme atařmanı anında kesemedięi bir nesneye dokunursa bıçak saplanması riski oluşur. Ürün, uzuvların kesilmesine neden olabilir. Ürünü kullanırken başka kişilerle ve hayvanlarla aranızda en az 15 m/50 ft mesafe bırakın.



Oklar, tutma yeri konumu için sınırını gösterir.



Jikle.



Yakıt pompası diyaframı haznesi.



Onaylı koruyucu eldiven kullanın.



Aęır işler için elverişli, kaymaya dirençli botlar kullanın.



Çevreye yayılan gürültü emisyonu Avrupa Birlięi Direktifi'ne uyar. Ürünün emisyonu Teknik veriler bölümünde ve etiketin üstünde belirtilmektedir.



Vücudunuzun tüm bölümlerini sıcak yüzeylerden uzakta tutun.

yyyyhhxxxx

Nominal değerler plakası seri numarasını gösterir.
yyyy üretim yılı, **hh** ise üretim haftasıdır.

Not: Ürünün üzerindeki dięer semboller/etiketler, dięer ticari alanların sertifikalandırma gereklilikleri ile ilgilidir.

EU V



UYARI: Motorun kurcalanması bu ürünün AB tip onayını geçersiz kılar.

Güvenlik

Güvenlik tanımları

Kılavuzdaki önemli kısımları vurgulamak için uyarılar ve notlar kullanılmıştır.



UYARI: Kılavuzdaki talimatlara uyulmadığı takdirde operatör veya çevredeki kişiler için ciddi yaralanma veya ölüm tehlikesi varsa kullanılır.



DİKKAT: Kılavuzdaki talimatlara uyulmadığı takdirde ürünün, diğer malzemelerin veya çevrenin zarar görme riski olduğunda kullanılır.

Not: Belirli bir durumda bilgi verilmesi gerektiğinde kullanılır.

Genel güvenlik talimatları



UYARI: Ürünü kullanmadan önce aşağıdaki uyarı talimatlarını okuyun.

- Temizleme testeresi, çalı tırpanı veya biçici, dikkatsiz ya da hatalı kullanılırsa tehlikeli olabilir; operatör veya diğer kişiler için ciddi yaralanmalara ya da ölüme neden olabilir. Bu kullanım kılavuzunun içeriğini okumanız ve anlamanız son derecede önemlidir.
- Üreticinin izni alınmadan ürün tasarımında hiçbir şekilde değişiklik yapılamaz. Orijinal özellikleri değiştirilecek şekilde modifiye edilmiş bir ürünü asla kullanmayın ve her zaman orijinal aksesuarları kullanın. Onaylanmayan değişiklikler ve/veya aksesuarlar operatörler veya diğerleri için ciddi kişisel yaralanmalara veya ölüme yol açabilir.
- Susturucunun içerisi kanserojen özellikli kimyasal madde içerebilir. Susturucu hasarlıysa bu elemanlara temas etmekten kaçınınız.
- Bu ürün, çalışırken elektromanyetik bir alan oluşturur. Bu alan, bazı koşullarda aktif veya pasif tıbbi implantlarda girişime neden edebilir. Yaralanmaya veya ölüme neden olabilecek durumların ortaya çıkma riskini azaltmak için tıbbi implantı olan kişilerin, siz bu ürünü çalıştırmadan önce doktorlarına ve tıbbi implant üreticilerine danışmalarını öneririz.

Montaj için güvenlik talimatları



UYARI: Ürünü kullanmadan önce bu talimatları dikkatle okuyun ve bunlara uyun.

- Ürünün montajını yapmadan önce buji kapağını bujiden çıkarın.
- Onaylı koruyucu eldiven kullanın.
- Bir testere bıçağı veya çim bıçağı kullanırken doğru gidonun, bıçak siperliğinin ve kuşam askılığın ürüne takıldığından emin olun.
- Hasarlı veya yanlış yerleştirilmiş bir siperlik yaralanmalara olabilir. Onaylı siperliği takılmadan bir kesme donanımını kullanmayın.
- Debriyajın düşmesini önlemek için ürünü çalıştırmadan önce debriyaj kapağını ve mili doğru olarak takın.
- Motoru çalıştırmadan önce kapağı ve mili doğru şekilde monte ettiğinizden emin olun.
- Çalıştırma diski ve destek flanşı, kesme donanımının orta deliğine doğru şekilde yerleşmelidir. Yanlış şekilde takılan kesme donanımı yaralanmaya veya ölüme neden olabilir.
- Ürünü güvenli bir şekilde çalıştırmak ve operatörün veya başkalarının yaralanmasını önlemek için ürünün kuşam askılığın daima doğru şekilde takılması gerekir.

Kişisel koruyucu ekipman



UYARI: Ürünü kullanmadan önce aşağıdaki uyarı talimatlarını okuyun.

- Ürünü kullanırken daima onaylı kişisel koruyucu ekipmanları kullanın. Kişisel koruyucu ekipmanlar yaralanma riskini tamamen engelleyemez ancak bir kaza durumunda yaralanmanın derecesini azaltır. Bayinizin doğru ekipmanı seçmenize yardımcı olmasını sağlayın.
- Nesnelere düşme riski bulunan yerlerde koruyucu kask kullanın.

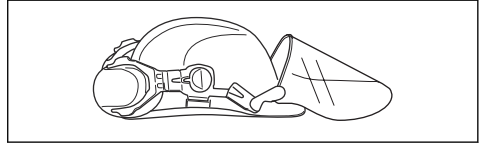

- Yeterli gürültü azaltması sağlayan onaylı kulak koruma ekipmanını kullanın. Uzun süre gürültüye maruz kalınması sürekli işitme bozukluğuna yol açabilir.

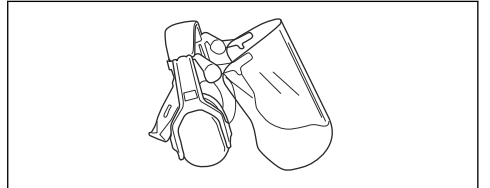

- Onaylı koruyucu gözlük kullanın. Vizör kullanıyorsanız onaylı koruma gözlüğü de kullanmanız gerekir. Onaylı koruma gözlükleri ABD'de ANSI Z87.1, AB ülkelerinde EN 166 standardıyla uyumlu olmalıdır.

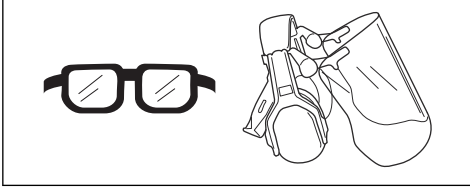

- Kesme donanımını takma, kontrol etme veya temizleme gibi eldiven gerektiren durumlarda eldiven kullanın.

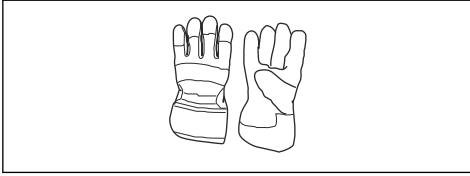

- Sağlam, kaymaz botlar kullanın.



- Sağlam kumaştan yapılmış kıyafetler kullanın. Daima kalın ve uzun pantolonlarla uzun kollu kıyafetler kullanın. Çalılara ve dallara takılabilecek bol kıyafetler kullanmayın. Takı takmayın; şort, sandalet giymeyin veya çıplak ayakla dolaşmayın. Saçınızı güvenli bir şekilde omuz hizasının üzerinden toplayın.
- İlk yardım ekipmanını yakında bulundurun.

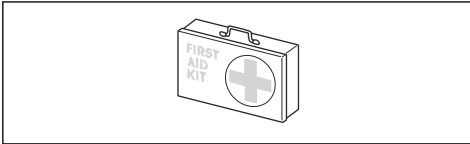

Ürünün üzerindeki güvenlik aletleri

Güvenlik araçlarının nerede bulunabileceği hakkında bilgi için bkz. *Ürüne genel bakış sayfa: 174.*



UYARI: Ürünü kullanmadan önce aşağıdaki uyarı talimatlarını okuyun.

- Güvenlik araçları arızalı olan bir ürünü kullanmayın. Güvenlik araçlarında düzenli olarak kontrol ve bakım yapın. Güvenlik araçları arızalıysa Husqvarna servis noktasıyla görüşün.
- Güvenlik araçlarında değişiklik yapmayın. Koruyucu kapaklar, emniyet şalterleri veya diğer koruyucu cihazlar takılı değilse veya arızalıysa ürünü kullanmayın.
- Üründe, özellikle de güvenlik araçlarında yapılacak tüm servis ve onarım işleri için özel eğitim gerekir. Güvenlik araçları bu kullanım kılavuzundaki denetimleri geçemiyorsa servis noktasından yardım almalısınız. Profesyonel servis ve onarım garantisi sunuyoruz. Yetkili satıcınız servis noktası değilse kendisiyle görüşüp en yakınınızdaki servis noktası hakkında bilgi edinin.
- Kesme donanımını onaylı ve doğru takılmış bir kesme donanımı sipirliği olmadan kullanmayın. Bkz. *Aksesuarlar sayfa: 199.*

Kullanım için güvenlik talimatları



UYARI: Ürünü kullanmadan önce aşağıdaki uyarı talimatlarını okuyun.

- Çabuk çıkartma düğmesi bozuk olan bir kuşam askılığı asla kullanmayın. Çalı tırpanını kullanırken mutlaka kuşam askılığa sağlam şekilde sabitleyin. Aksi takdirde çalı tırpanını güvenli bir şekilde kontrol edemez ve bu nedenle kendinizi ya da başkalarını yaralayabilirsiniz.
- Ürünü daima iki elinizle tutun. Ürünü vücudunuzun sağ tarafında tutun. Kesme donanımını bel seviyenizin altında tutun. Ürünü kuşam askılığındaki askı halkasına takın. Vücudunuzun tüm parçalarını sıcak yüzeylerden uzak tutun. Vücudunuzun tüm bölümlerini dönen kesme ataşmanından uzak tutun.
- Ürünü kullanmadan önce orman temizleme, çim temizleme ve çim budama arasındaki farkı öğrenin ve anlayın.
- Orijinal özellikleri değiştirecek şekilde modifiye edilmiş bir ürünü asla kullanmayın.
- Arızalı bir ürünü kesinlikle kullanmayın. Bu kılavuzda belirtilen güvenlik kontrolleri ile bakım ve servis talimatlarına uyun. Bazı bakım ve servis işlerinin sadece yetkili ve kalifiye teknisyenler tarafından yapılması gerekir. Bkz. *Bakım sayfa: 192.*
- Kişisel koruyucu araçlar kullanın. Bkz. *Kişisel koruyucu ekipman sayfa: 176.*
- Yoğun sis, sağanak yağış, şiddetli rüzgar, aşırı soğuk gibi kötü hava koşullarında ürünü kullanmayın. Kötü hava koşullarında çalışmak yorucudur ve beraberinde buzlu zemin, öngörülemeyen devrilme yönü gibi ilave riskler getirir.
- Gerilim altındaki bir ağacı keserken çok dikkatli olun. Gerilim altındaki bir ağaç kesildikten önce veya sonra normal konumuna geri fırlayabilir. Kendinizi yanlış konumlandırırsanız veya kesimi yanlış yerden

- yaparsanız ağaç size ya da ürüne çarpabilir ve kontrolü kaybetmenize neden olabilir. Her iki durum da ciddi kişisel yaralanmalara yol açabilir.
- Bu motorla birlikte kullanabileceğiniz tek aksesuar, önerdiğimiz kesme ataşmanlarıdır. Bkz. *Aksesuarlar sayfa: 199*.
 - Savrulma nesnelere dikkat edin. Daima onaylanmış bir koruyucu gözlük takın. Asla kesme ataşmanı siperliği üzerine eğilmeyin. Taşlar, çöpler vs. gözleze fırlayabilir ve körlüğe veya ciddi yaralanmalara neden olabilir.
 - Yorgunsanız, hastaysanız, alkol aldıysanız veya görüşünüzü, karar verme yetinizi ya da koordinasyonunuzu etkileyebilecek ilaç ya da uyuşturucu madde alıyorsanız ürünü asla kullanmayın.
 - Uzun süre gürültüye maruz kalınması sürekli işitme kaybına yol açabilir. Her zaman onaylanmış kulak koruma aygıtını kullanın.
 - Kulak koruma ekipmanı kullanırken uyarı sinyallerine ve yüksek seslere dikkat edin. Motor durduğunda kulak koruma ekipmanınızı hemen çıkarın.
 - Kullanmadan önce ürünü genel olarak kontrol edin. Bkz. *Ürüne genel bakış sayfa: 174*.
 - Üzerinde değişiklik yapılan veya kusurlu ürünü asla kullanmayın.
 - Elektrik çarpması riskini önlemek için buji kapağının ve ateşleme ucunun hasarlı olmadığından emin olun.
 - Çalışma yerinde ürünün güvenli bir şekilde kullanılmasını olumsuz etkileyecek insan, hayvan ya da nesne bulunmadığından emin olmak için çevreyi kontrol edin.
 - Çalışma yerinde hiçbir kimsenin ya da hayvanın kesme donanımına dokunmadığından veya kesme donanımının fırlattığı nesnelere kimseye çarpmayacağından emin olun.
 - Çalışma alanını inceleyin. Kesme donanımından fırlayabilecek veya donanımın çevresine dolanabilecek taş, kırık cam, çivi, çelik tel gibi nesnelere ortadan kaldırın.
 - Ürünü bir kaza olması halinde ilk yardım alamayacağınız bir durumda ya da yerde kullanmayın.
 - Ürünü siperlik olmadan kullanmayın.
 - Çalışma sırasında insanların veya hayvanların en az 15 m/50 ft uzaklıkta olduklarından emin olun. Ürünle birlikte dönmeye önce mutlaka arkınıza bakın. Herhangi bir kişi veya hayvan 15 m/50 ft'lik güvenlik bölgesine girse ürünü hemen durdurun. Aynı bölgede birden fazla operatör çalışıyorsa ağacın yükseklüğünün en az 2 katı kadar ve en az 15 m/50 ft olan güvenlik mesafesini koruyun.
 - Güvenli bir şekilde hareket edebildiğinizden ve durabildiğinizden emin olun. Çevrenizdeki bölgede ağaç kökü, kaya, dal ve çukur gibi engeller olup olmadığına bakın. Eğimli yerlerde çalışırken dikkatli olun.

- Makineyi kullanırken erişim alanınızın dışındaki yerlere uzanmaya çalışmayın. Her zaman güvenilir bir pozisyonda ve dengede olduğunuzdan emin olun.
- Ürünü, çalıştırmadan önce yakıt kaynağının bulunduğu ve yakıt doldurduğunuz yerden en az 3 m mesafede düz bir yüzeye koyun. Kesme donanımının yakınında veya donanıma dokunan hiçbir nesne olmadığından emin olun.
- Kesme donanımı rölantide dönüyorsa bir servis noktasına ayar yaptırın. Ürünü, doğru şekilde ayarlanana veya onarılanaya kadar kullanmayın.
- Savrulabilecek nesnelere karşı dikkatli olun. Daima onaylı koruyucu gözlük kullanın ve kesme donanımı siperliğinden uzak durun. Taş veya benzeri küçük nesnelere görüşünüze fırlayıp körlüğe veya başka tür yaralanmalara neden olabilir.
- Görüş alanınızda değışken ürün motor çalışır halde asla yere koymayın.
- Ciddi yaralanmayla sonuçlanabileceğinden, kesilen yeşilliği motor çalışırken veya kesme donanımı dönerken çıkarmayın, başkasının çıkarmasına da izin vermeyin.
- Kullanım esnasında ayna dişli sıcak olabilir ve kullanımdan sonra da bu durum bir süre devam edebilir. Dokunursanız yanabilirsiniz.
- Bıçak miline dolanmış veya siperlikle kesme donanımı arasına sıkışmış yeşilliği çıkarmadan önce daima motoru durdurun ve kesme donanımının dönmediğinden emin olun. Gaz serbest bırakıldıktan sonra bile kesme donanımı dönmeye devam eder. Üzerinde çalışmaya başlamadan önce kesme ataşmanının tamamen durduğundan emin olun ve buji kapağını çıkarın.
- Malzemeyi kesme donanımının etrafından temizlerken dikkatli olun. Çalışma sırasında ayna dişli ısınır ve yanıklara neden olabilir.
- Motordan çıkan egzoz dumanları sıcaktır ve kılıcılı olabilir. Yangın tehlikesi. Kuru ve yanıcı maddelerin yakınında dikkatli olun.
- Yeni bir çalışma bölgesine geçmeden önce motoru durdurun. Ekipmanı taşımadan önce daima nakliye koruyucusunu takın.
- Bu ürünü kapalı alanlarda veya yeterli havalandırması olmayan yerlerde kesinlikle kullanmayın. Egzoz dumanları; kokusuz, zehirli ve son derece tehlikeli bir gaz olan karbon monoksit içerir ve nefessiz kalma veya karbon monoksit zehirlenmesi nedeniyle ölüme yol açabilir.
- Çocukların ürünü kullanmasına veya ürünü yakınında bulunmasına kesinlikle izin vermeyin. Ürün yaylı mekanizmalı bir durdurma anahtarıyla donatıldığından ve düşük hızda ve çalışma koluna uygulanan kuvvetle çalıştırıldığından, bazı durumlarda küçük çocuklar dahi ürünü çalıştırmak için gereken kuvveti sağlayabilir. Bu da ciddi yaralanma riski doğurur. Bu nedenle, ürün sıkı gözetim altında olmadığına buji kapağını çıkarın.
- Titreşime aşırı ölçüde maruz kalmak, dolaşım bozukluğu olan kişilerde dolaşım veya sinir sistemi hasarına yol açabilir. Titreşime aşırı maruz kalma

belirtileri yaşıyorsanız doktorunuzla konuşun. Bu belirtilerden bazıları uyuşma, his kaybı, karıncalanma, iğnelenme, acı, güç kaybı, ten renginde veya durumunda değişikliktir. Bu belirtiler çoğunlukla parmaklarda, ellerde veya bileklerde ortaya çıkar. Düşük sıcaklıklarda risk artar.

- Kesme donanımının doğru takılıp ayarlandığını kontrol edin.
- Nasıl devam etmeniz gerektiği konusunda emin olmadığınız bir durumla karşılaşırsanız bir uzmana danışmalısınız. Bayınız veya servis atölyenizle iletişime geçin.
- Yapabileceğinizin ötesinde olduğunu düşündüğünüz hiçbir çalışmayı yapmayın.
- Bir kaza durumunda yardım isteyemeyecekseniz ürünü kullanmayın.
- Yanlış bir kesme ataşmanının kullanılması veya yanlış şekilde bileylenmiş bir bıçak, bıçak saplanması riskini artırabilir.
- Testere bıçağı veya çim bıçağı takılı olan ürünlerde bıçak sabit bir nesneye temas ettiğinde ürün yana doğru şiddetli bir şekilde fırlayabilir. Bu durum bıçak saplanması olarak adlandırılır. Bıçak saplanması ürünü ve/veya operatörü herhangi bir yöne doğru itmeye ve muhtemelen ürünün kontrolünün kaybedilmesine yetecek kadar şiddetli olabilir. Ürün bir engele takılır, durur ya da eğilirse herhangi bir belirti olmadan bıçak saplanması meydana gelebilir. Bıçak saplanması daha çok kesilen malzemenin zor görüldüğü alanlarda meydana gelir.
- Bıçağın alanı saat 12 ve 3 yönleri arasındayken kesim yapmaktan kaçınınız. Bıçağın dönüş hızı nedeniyle bıçağın bu bölgesiyle kalın kökleri kesmeye çalışırsanız bıçak saplanması yaşanabilir.
- Katalitik konvertörlü susturucular kullanım sırasında çok ısınır ve durdurulduktan sonra bir süre sıcak kalır. Bu ayrıca rölantri devri için de geçerlidir. Temas edilmesi halinde deriniz yanabilir. Yangın tehlikesi olduğunu unutmayın.
- Kesme ataşmanlarını yalnızca önerdiğimiz siperliklerle kullanın. Bkz. *Aksesuarlar sayfada: 199*.

Gaz tetiği kilidini kontrol etme

Gaz tetiği kilidi, gaz tetiğinin kazara çalıştırılmasını önlemek için gaz tetiğini rölantri konumunda kilitlet. Gaz tetiği kolunu ve gaz tetiği kilidini serbest bıraktığınızda her ikisi de ilk konumlarına geri döner.

1. Gaz tetiği kilidini (A) itin. Gaz tetiğinin (B) serbest kaldığından emin olun.

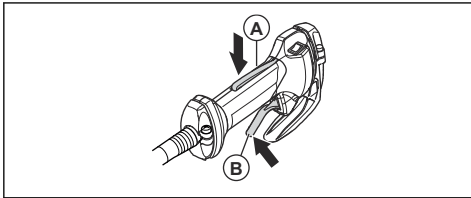

2. Gaz tetiği kilidi serbest bırakıldığında gaz tetiğinin (B) rölantri konumunda kilitlendiğinden emin olun.

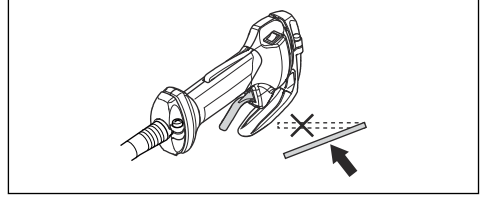

3. Gaz tetiği kilidine (A) basın ve kilidi serbest bıraktığınızda ilk konumuna döndüğünden emin olun.

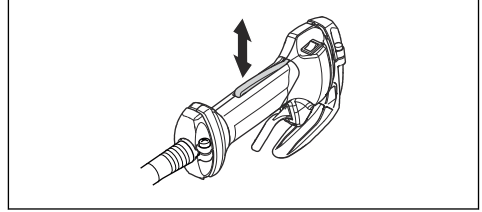

4. Gaz tetiği kilidi (A) ve gaz tetiğinin (B) serbestçe hareket ettiğinden emin olun.

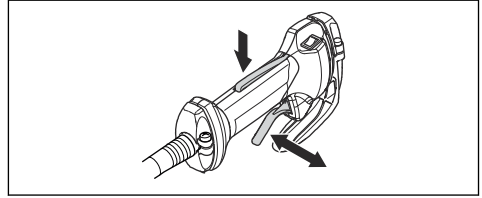

5. Ürünü çalıştırın ve tam gaz verin. Bkz. *Motorun çalıştırılması sayfada: 189*
6. Gaz tetiğini (B) serbest bırakın ve kesme ataşmanının durduğundan ve sabit kaldığından emin olun.



UYARI: Gaz tetiği rölantri konumundayken kesme ataşmanı hareket ederse rölantri ayarlayın. Bkz. *Rölantrin ayarlanması sayfada: 193*.

Durdurma anahtarını kontrol etme

1. Motoru başlatın.
2. Durdurma düğmesini durdurma konumuna getirin ve motorun durduğundan emin olun.

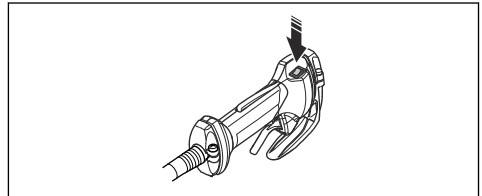

Kesme ataşmanı siperliğini kontrol etme



UYARI: Yanlış veya arızalı kesme ataşmanı siperliği ciddi yaralanmalara neden olabilir. Bkz. *Aksesuarlar sayfa: 199.*



UYARI: Kullandığınız kesme ataşmanı için daima tavsiye edilen kesme ataşmanı siperliğini kullanın. Yanlış veya arızalı bir kesme ataşmanı siperliğinin takılması ciddi yaralanmalara neden olabilir. Bkz. *Aksesuarlar sayfa: 199.*

Kesme ataşmanı siperliği, nesnelerin operatöre doğru fırlatılmasından kaynaklanabilecek yaralanmaları önler. Kesme ataşmanına dokunduğunuzda oluşabilecek yaralanmaları da önler.

1. Çatlama gibi herhangi bir hasar olup olmadığını gözünüzle kontrol edin.

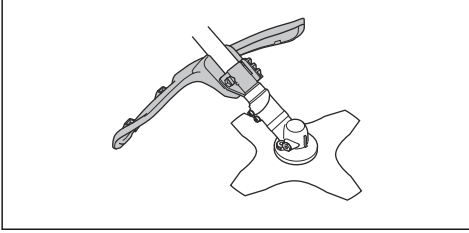

2. Hasar görmesi durumunda kesme ataşmanı siperliğini değiştirin.

Titreşim azaltma sistemini kontrol etme

Titreşim azaltma sistemi, tutacaklardaki titreşimi en aza düşürerek kullanımı kolaylaştırır.

1. Motoru durdurun.
2. Çatlama gibi herhangi bir hasar veya deformasyon olup olmadığını gözünüzle kontrol edin.
3. Titreşim azaltma sistemi elemanlarının doğru takıldığından emin olun.

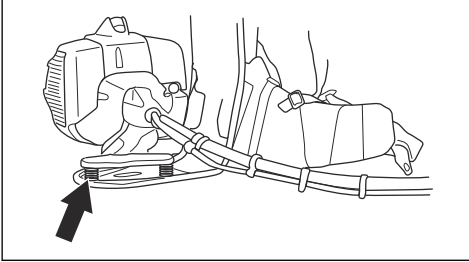

Susturucuyu kontrol etme



UYARI: Susturucusu arızalı olan bir ürünü asla kullanmayın.



UYARI: Motordan gelen egzoz dumanlarının sıcak olduğunu ve bir yangına neden olabilecek kıvılcımlar içerebileceğini unutmayın. Ürünü hiçbir zaman kapalı yerlerde veya yanıcı maddelerin yakınında çalıştırmayın!

Susturucu, gürültü düzeyini minimum seviyede tutar ve egzoz dumanını operatörden uzağa gönderir. Susturucularda ürününüzün kontrol, bakım ve servise ilgili talimatlarına uymazsanız çok önemlidir.

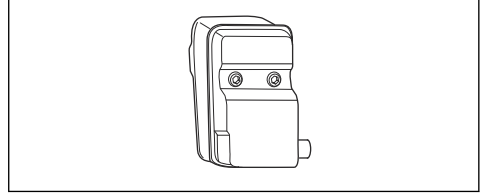

- Susturucunun ürüne sağlam bir şekilde takılı olup olmadığını düzenli olarak kontrol edin.

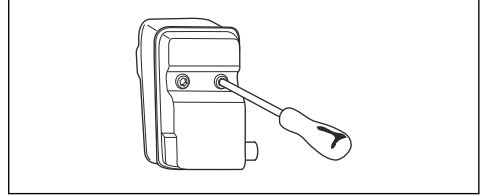

Kilitleme somununun takılması ve çıkarılması



UYARI: Motoru durdurun, koruyucu eldiven kullanın ve kesme donanımının keskin kenarlarının çevresinde dikkatli olun.

Bazı kesme ataşmanı tiplerini sabitlemek amacıyla bir kilitleme somunu kullanılır. Kilitleme somunu soldan dışardır.

- Takmak için kilitleme somununu kesme ataşmanının dönme yönünün aksi yönünde sıkın.
- Kilitleme somununu çıkarmak için kilitleme somununu kesme ataşmanının dönme yönünde gevşetin.

- Kilitleme somununu gevşetmek ve sıkılmak için uzun millî bir soket anahtarını kullanın. Resimdeki ok, soket anahtarını kullanabileceğiniz bölgeyi göstermektedir.

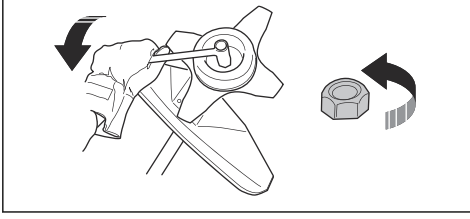

UYARI: Kilitleme somununu gevşetirken ve sıkarken bıçakla yaralanma riski vardır. Bunu yaparken bıçak siperliğinin elinizin yaralanmasını önlediğinden daima emin olmanız gerekir.

Not: Kilitleme somununu elinizle döndüremediğinizden emin olun. Naylon katın direnci en az 1,5 Nm değilse somunu değiştirin. Kilitleme somunu yaklaşık 10 defa takıldıktan sonra değiştirilmelidir.

Kişisel koruyucu ekipman



UYARI: Ürünü kullanmadan önce aşağıdaki uyarı talimatlarını okuyun.

- Ürünü kullanırken daima onaylı kişisel koruyucu ekipmanları kullanın. Kişisel koruyucu ekipmanlar yaralanma riskini tamamen engelleyemez ancak bir kaza durumunda yaralanmanın derecesini azaltır. Bayinizin doğru ekipmanı seçmenize yardımcı olmasını sağlayın.
- Nesnelere düşme riski bulunan yerlerde koruyucu kask kullanın.

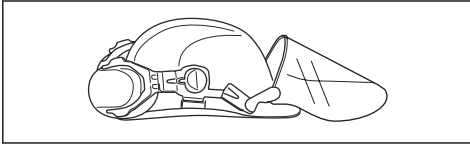

- Yeterli gürültü azaltması sağlayan onaylı kulak koruma ekipmanını kullanın. Uzun süre gürültüye maruz kalınması sürekli işitme bozukluğuna yol açabilir.

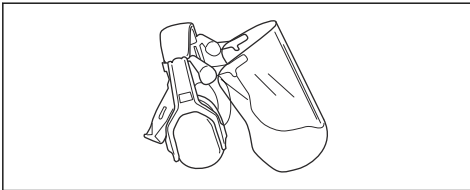

- Onaylı koruyucu gözlük kullanın. Vizör kullanıyorsanız onaylı koruma gözlüğü de

kullanmanız gerekir. Onaylı koruma gözlükleri ABD'de ANSI Z87.1, AB ülkelerinde EN 166 standardıyla uyumlu olmalıdır.

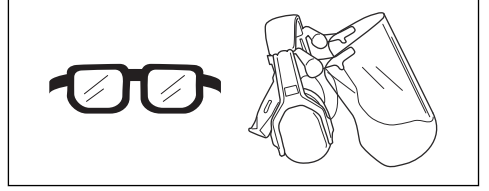

- Kesme donanımını takma, kontrol etme veya temizleme gibi eldiven gerektiren durumlarda eldiven kullanın.

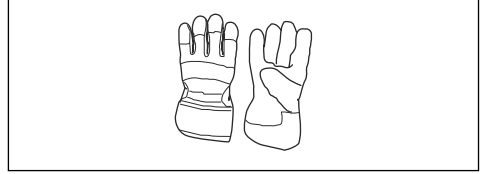

- Çelik burunlu ve kaymaz tabanlı koruyucu botlar kullanın.



- Sağlam kumaştan yapılmış kıyafetler kullanın. Daima kalın ve uzun pantolonlarla uzun kollu kıyafetler kullanın. Çalılara ve dallara takılabilecek bol kıyafetler kullanmayın. Takı takmayın; şort, sandalet giymeyin veya çıplak ayakla dolaşmayın. Saçınızı güvenli bir şekilde omuz hizasının üzerinde toplayın.
- İlk yardım ekipmanını yakında bulundurun.

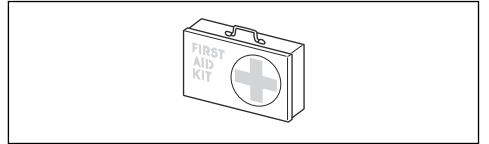

Kuşam askılık çabuk çıkartma düğmesi



UYARI: Hızlı çıkarma işlevi sorunluysa kuşam askılığını kullanmayın. Ürünü ayarlarken hızlı çıkarma işlevinin düzgün çalıştığından emin olun.



UYARI: Ürünü kullanırken ürünün kuşam askılığına güvenli şekilde takıldığından emin olun. Aksi takdirde ürünü güvenli şekilde kontrol edemez ve başkalarının yaralanmasına neden olabilirsiniz.

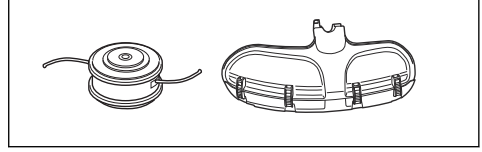

- Yanlış şekilde bileylenmiş veya hasarlı bıçak kaza riskini artırır. Bıçağın dişlerini doğru şekilde bileylenmiş biçimde tutun. *Çim bıçağının bileylenmesi sayfa: 195* içindeki talimatlara uyun ve önerilen ege masterını kullanın.

Hızlı çıkarma işlevi kuşam askılığının ön kısmında bulunur. Kuşam askılık kayışları her zaman doğru konumda olmalıdır.

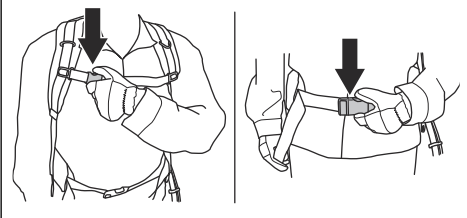

Hızlı çıkarma işlevi, acil durumlarda üründen güvenli bir şekilde ayrılmanızı sağlar.

Kesme ataşmanı



UYARI: Kesme ataşmanının üzerinde işlem yapılırken dönmemesi gerekir. Motorun durdurulduğundan emin olun. Kesme ataşmanı üzerinde bir işlem yapmadan önce buji kapağını çıkarın.



UYARI: Kesme ataşmanının zarar görmemiş olduğundan emin olun. Hasarlı kesme ataşmanı kazalara neden olabilir. Hasarlı kesme ataşmanını değiştirin.



UYARI: Doğru kesme ataşmanını kullanın. Kesme ataşmanını yalnızca önerdiğimiz siperliklerle kullanın. Bkz. *Aksesuarlar sayfa: 199*.

Kesme ataşmanı

- Kalın çimleri kesmek için bıçakları ve çim bıçaklarını kullanın.

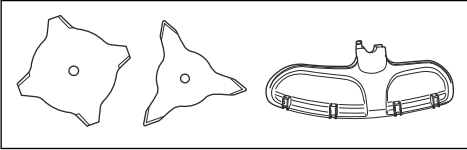

- Çimi kesmek için misina kafayı kullanın.

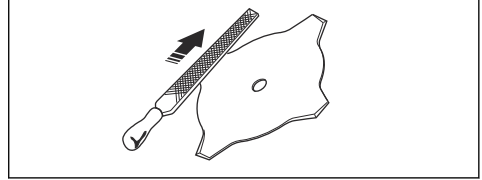

- Kesme ataşmanında hasar veya çatlak olup olmadığına bakın. Hasarlı kesme ataşmanını değiştirin.
- Kesme ataşmanlarını yalnızca önerilen siperliklerle kullanın. Bkz. *Aksesuarlar sayfa: 199*.

Misina kafa



UYARI: Zararlı titreşimi önlemek amacıyla misinanın tamburun etrafına sıkıca ve düzgün şekilde sarıldığından mutlaka emin olun.



- Yalnızca tavsiye edilen misina kafalarını ve misinaları kullanın.
- Yalnızca önerilen kesme donanımlarını kullanın.
- Küçük makineler küçük misina kafalar gerektirir; büyük makineler ise büyük misina kafalar gerektirir.
- Misinanın uzunluğu önemlidir. Uzun misinalar, aynı çapta daha kısa misinalardan daha fazla motor gücü gerektirir.
- Biçme siperliği üzerindeki kesicinin sağlam olduğundan emin olun. Bu kesici, misinayı doğru uzunlukta kesmeye yarar.
- Kullanım ömrünü uzatmak için misinayı kullanmadan önce birkaç gün boyunca suda bekletin.

Bakım için güvenlik talimatları



UYARI: Ürünü kullanmadan önce aşağıdaki uyarı talimatlarını okuyun.

- Bakım gerçekleştirmeden önce motoru durdurun, kesme donanımının durduğundan emin olun ve ürünü soğumaya bırakın.
- Bakım gerçekleştirmeden önce buji kapağını çıkarın.

- Motordan gelen egzoz dumanı kokusuz, zehirli ve ölüme neden olabilecek son derece tehlikeli bir gaz olan karbon monoksit içerir. Ürünü iç mekanlarda veya kapalı alanlarda çalıştırmayın.
- Motordan çıkan egzoz dumanları sıcaktır ve kıvılcımlı olabilir. Ürünü kapalı yerlerde veya yanıcı maddelerin yakınında çalıştırmayın.
- Üretici tarafından onaylanmayan aksesuarlar ve değişiklikler ciddi yaralanmaya veya ölüme neden olabilir. Ürünü değiştirmeyin. Her zaman orijinal aksesuarlar kullanın.
- Bakım doğru bir şekilde ve düzenli olarak yapılmazsa yaralanma ve ürünün hasar görme riski artar.
- Bakımı yalnızca bu kullanım kılavuzunda önerilen şekilde yapın. Tüm diğer servis işlemlerini onaylı bir Husqvarna servis noktasına yaptırın.
- Yetkili bir Husqvarna servis noktasının ürüne düzenli olarak servis işlemi uygulamasını sağlayın.
- Hasarlı, aşınmış veya bozuk parçaları değiştirin.

Yakıt güvenliği



UYARI: Ürünü kullanmadan önce aşağıdaki uyarı talimatlarını okuyun.

- Yakıtı kapalı bir mekanda veya bir ısı kaynağının yakınında karıştırmayın.
- Ürünün üzerinde yakıt veya motor yağı varsa ürünü çalıştırmayın. İstenmeyen yakıtı/yağı temizleyin ve ürünün kurumasını bekleyin. Üründeki istenmeyen yakıtı temizleyin.
- Kıyafetlerinize yakıt bulaşırca kıyafetlerinizi hemen değiştirin.
- Vücudunuza yakıt bulaştırmayın; bu, yaralanmaya sebep olabilir. Vücudunuza yakıt bulaşırca yakıtı temizlemek için su ve sabun kullanın.
- Ürüne ya da vücudunuza yağ veya yakıt dökerseniz motoru çalıştırmayın.
- Motorda sızıntı varsa ürünü çalıştırmayın. Motorda sızıntı olup olmadığını düzenli olarak kontrol edin.
- Yakıtla uğraşırken dikkatli olun. Yakıt yanıcı ve dumanlar patlayıcıdır; yaralanmalara veya ölüme sebep olabilir.
- Yaralanmaya sebep olabileceğinden yakıt dumanını solumayın. Yeterli hava akışı olduğundan emin olun.
- Yakıtın veya motorun yakınında sigara içmeyin.
- Yakıtın veya motorun yakınına sıcak nesnelere koymayın.
- Motor açıkken yakıt eklemeyin.
- Yakıtı yenilemeden önce motorun soğuduğundan emin olun.
- Yakıtı yenilemeden önce yakıt tankı kapağını yavaşça açın ve basıncı dikkatlice tahliye edin.
- Kapalı bir alanda motora yakıt eklemeyin. Nefessiz kalma veya karbon monoksit nedeniyle yeterli hava akışının olmaması yaralanmaya veya ölüme sebep olabilir.
- Yakıt tankı kapağını dikkatlice sıkın; aksi takdirde yangın çıkabilir.
- Çalıştırmadan önce ürünü, yakıt tankını doldurduğunuz konumdan en az 3 m (10 ft) uzağa taşıyın.
- Yakıt tankına çok fazla yakıt doldurmayın.
- Ürünü veya yakıt konteynerini taşıırken sızıntı olmadığından emin olun.
- Ürünü veya bir yakıt konteynerini açık ateşin, kıvılcımın veya pilot alevinin olduğu bir alana koymayın. Depolama alanında açık alev olmadığından emin olun.
- Yakıtı taşıırken veya depolarken yalnızca onaylı konteynerleri kullanın.
- Ürünü uzun süre saklamadan önce yakıt tankını boşaltın. Yakıtın nereye atılacağı konusunda yerel yasalara uyun.
- Ürünü uzun süre saklamadan önce temizleyin.
- Motorun kazara çalışmasını engellemek için ürünü depolamadan önce buji kapağını çıkarın.

Montaj

Giriş



UYARI: Ürünü monte etmeden önce güvenlik bölümünü okuyup anlamalısınız.



UYARI: Ürünün montajını yapmadan önce buji kablosunu bujiden çıkarın.

Esnek hareket milini monte etme

1. Mil bağlantısı üzerindeki 2 vidayı çıkarın.

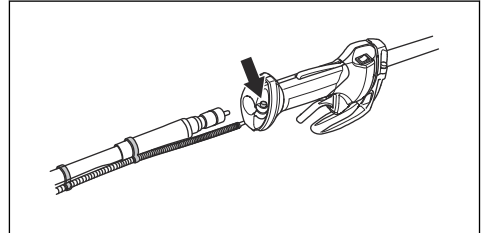

2. Esnek hareket milini kablo demetindeki dairelerden geçirin.
3. Esnek hareket milini aynı anda çevirip iterek bağlayın.
4. 2 vidayı sıkın.
5. Hareket mili rakorunu kavrama kapağına monte edin. Hareket milini aynı anda çevirip iterek bağlayın.

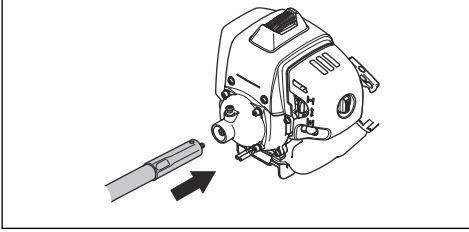

6. Kilit piminin ilk konumuna geri gittiğinden emin olun.

Gaz kablosunu ve durdurma anahtarı kablolarını bağlama

1. Kapağı açın.
2. Kablo demetinden (A) gelen gaz kablosunu ve motordan gelen gaz kablosunu (B) kapak içinde bağlayın.

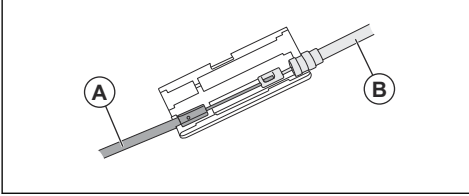

3. Kapağı kapatın.
4. Durdurma anahtarı kablolarını motordan gelen ilgili konektörlere bağlayın.

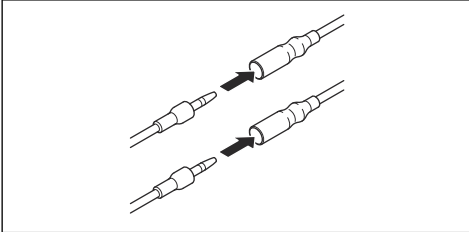

Yarım daire şeklindeki tutamağı monte etme

1. Yarım daire şeklindeki tutamağı mil üzerine yerleştirin.

2. Ara parçayı yarım daire şeklindeki tutamakta bulunan yuvaya takın. Somunu ve vidayı takın. Bunları tamamen sıkmayın.

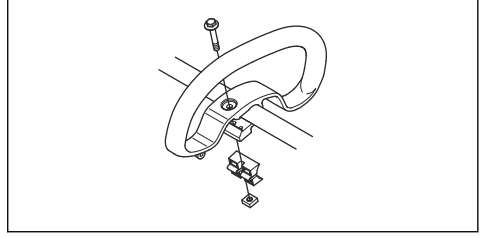

3. Ürünü uygun bir çalışma konumuna ayarlayın.
4. Somunu ve vidayı sıkın.

J kulpunu monte etme



UYARI: J kulpunu, çim bıçakları/çim kesicileri veya misina kafalar/plastik bıçaklar ile kullanın. J kulpu ile testere bıçaklarını veya temizleme bıçaklarını kullanmayın.

1. J kulpunu yarım daire şeklindeki tutamağa 3 vidayla takın.

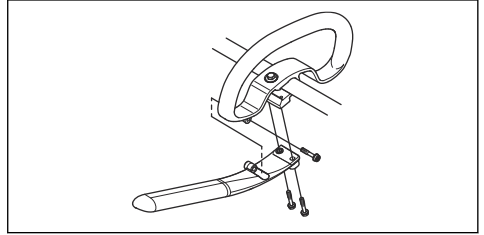

2. Ürünü uygun bir çalışma konumuna ayarlayın.
3. Vidaları sıkın.

Kesme donanımını monte etme

Kesme donanımı bir kesme donanımını ve kesme donanımı siperliğini içerir.



UYARI: Koruyucu eldivenler kullanın.



UYARI: Daima kesme donanımı için önerilen kesme donanımı siperliğini kullanın. Bkz. *Aksesuarlar sayfa: 199.*



UYARI: Yanlış takılmış bir kesme donanımı yaralanmaya, hatta ölüme neden olabilir.

Siperlik uzatma parçasını takma



DİKKAT: Misina kafa/plastik bıçak kullandığınızda siperlik uzatma parçasını kullanın. Çim bıçağı kullandığınızda siperlik uzatma parçasını kullanmayın.

1. Siperlik uzatma parçasını kesme ataşmanı siperliği oluğuna yerleştirin.

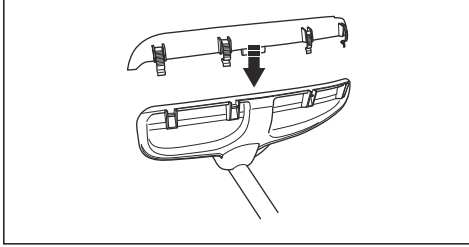

2. Siperlik uzatma parçasını 4 kilitleme kancasıyla kesme ataşmanı siperliğindeki yerine yerleştirin.

Siperlik uzatma parçasını çıkarma

- Kilitleme kancalarını buji anahtarıyla ayırın.

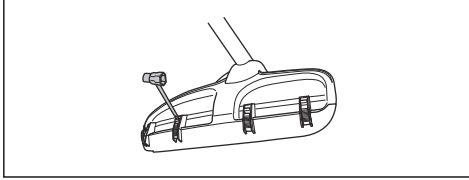

Çim bıçağının ve çim bıçağı siperliğinin/ kombine siperliğin takılması

1. Bıçak siperliğini/kombine siperliği (A) milini üzerine koyun ve tutturmak için civatayı sıkın.

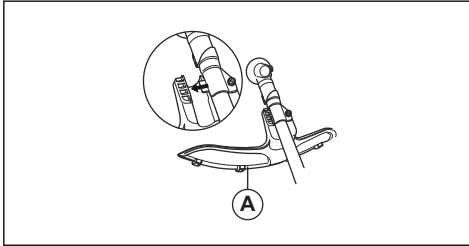

2. Siperliğin uzatma parçasının çıkarıldığından emin olun.
3. Çalıştırma diskindeki (B) deliklerden birini dişli kovanındaki karşılık gelen delikle hizalamak için çıkış milini döndürün.
4. Kilit pimini (C) deliğe geçirerek mili kilitleyin.

5. Çim bıçağını (D), destek manşetini (E) ve destek flanşını (F) çıkış mili üzerine yerleştirin.

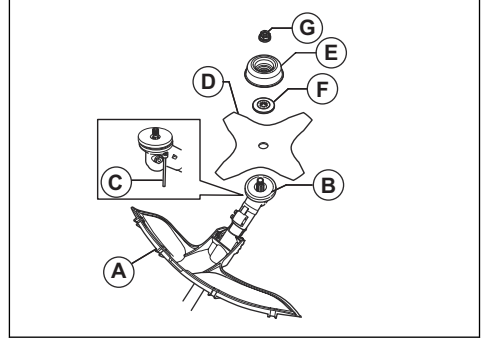

6. Çalıştırma diskinin ve destek flanşının çim bıçağındaki orta deliğe doğru şekilde oturduğundan emin olun.

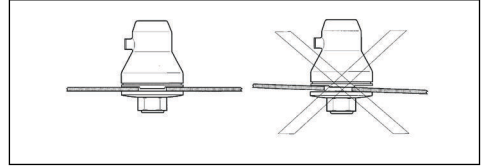

7. Somunu (G) takın.
8. Somunu soket anahtarlarıyla sıkın. Soket anahtarının milini bıçak siperliğine yakın tutun. Kesme ataşmanının dönme yönünün aksi yönde sıkın. Sıkma torku 35-50 Nm olmalıdır.

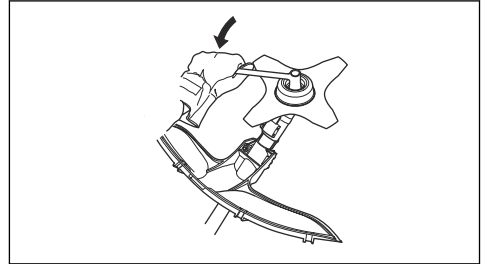

Kesme ataşmanı siperliğini ve misina kafayı takma ve sökme



DİKKAT: Siperlik uzatma parçasının takıldığından emin olun.

1. Misina kafa için doğru kesme ataşmanı siperliğini (A) takın. Bkz. *Aksesuarlar sayfa: 199*.
2. Kesme ataşmanı siperliğini mil üzerindeki bağlantıya takın.
3. Kesme ataşmanı siperliğini civatayla takın.
4. Çalıştırma diskini (B) çıkış milinin üzerine takın.

5. Çalıştırma diskindeki deliklerden birisi dişli kovanındaki ilgili delikle hizalanıncaya kadar çıkış milini döndürün.
6. Kilit pimini (C) deliğe geçirerek mili kilitleyin.

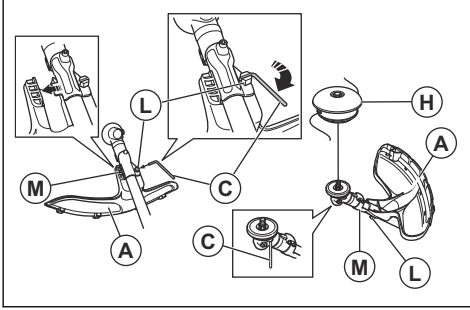

7. Misina kafayı/plastik bıçakları (H) misina kafasının/ plastik bıçakların döndüğü yönün tersine çevirin.

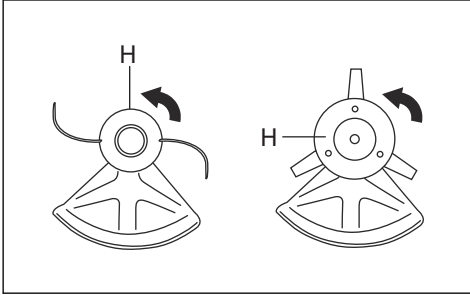

8. Sökmek için talimatları tersten uygulayın.

Nakliye koruyucusunu takma

1. Bıçağı nakliye koruyucusuna (A) takın.
2. Nakliye koruyucusunu takmak için iki sabitleme elemanını (B) yuvalara (C) yerleştirin.

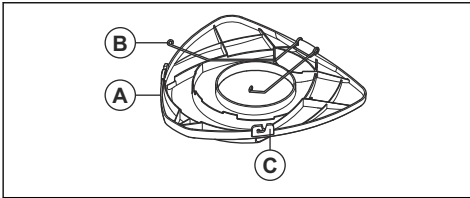

Arka plaka yüksekliğini ayarlama

1. Arka plakayı tutan 2 bağlantı elemanını gevşetin.

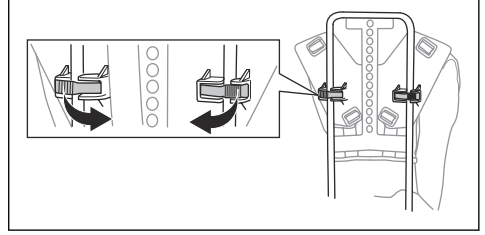

2. Arka plakayı 1 taraftan çerçeveden gevşetin.

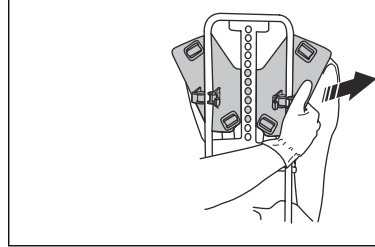

3. Arka plakayı doğru yüksekliğe ayarlayın. Pimin çerçevedeki deliklerden 1'iyile hizalandığından emin olun.

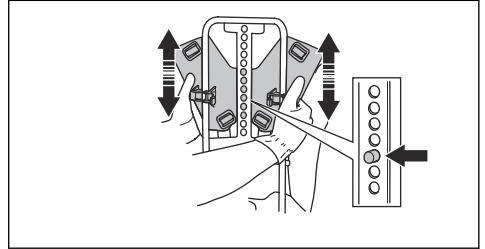

Kuşam askılığın ayarlanması

1. Ürünün kuşam askılığını takın.
2. Bel askısını sıkın. Kalça kayışının kalça ile aynı hizada olduğundan emin olun.

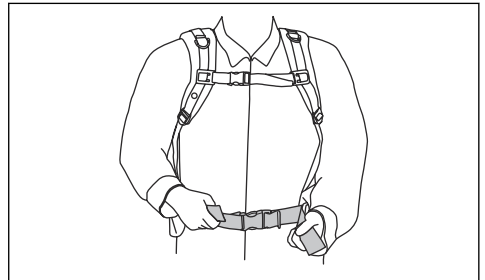

3. Göğüs kayışını sıkın.

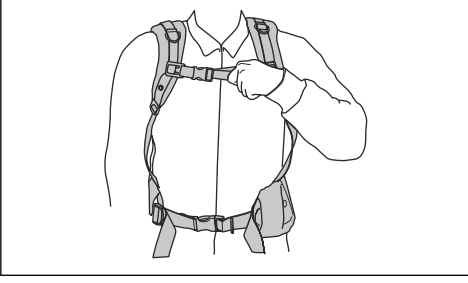

4. Göğüs kayışını dikey olarak ayarlayın. Göğüs kayışının vücudunuza sıkıca oturduğundan emin olun.

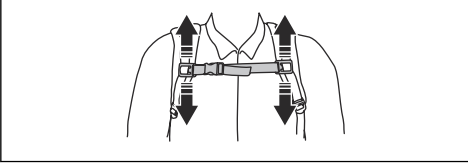

5. Omuz kayışını, omuzlarınızdaki ağırlık eşit olacak şekilde ayarlayın.



Kullanım

Giriş



UYARI: Ürünü kullanmadan önce güvenlik bölümünü okuyup anlamalısınız.

Ürünü çalıştırmadan önce

- Araziyi tanımak, zeminin eğimini öğrenmek ve taş, dal veya çukur gibi engeller olup olmadığını anlamak için çalışma alanını inceleyin.
- Ürünü genel olarak gözden geçirin.
- Bu kılavuzda verilen güvenlik muayenelerini, bakımı ve servisi yapın.
- Kesme donanımındaki tüm kapakların, siperliklerin ve tutacakların doğru şekilde takıldığından ve hasarsız olduğundan emin olun.

- Çim bıçağı dişlerinin alt kısmında ya da bıçağın orta deliğinde çatlak olmadığından emin olun. Hasarlıysa bıçağı değiştirin.

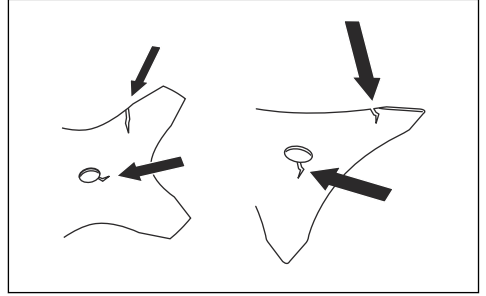

- Destek flanşlarında çatlak olup olmadığına bakın. Hasarlıysa destek flanşını değiştirin.

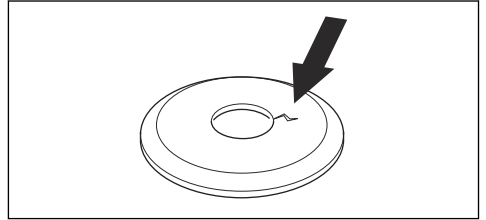

- Kilitleme somununun elle sökülemediğinden emin olun. Sökülebiliyorsa kesme donanımını yeterince sıkı tutmuyordur ve değiştirilmelidir.

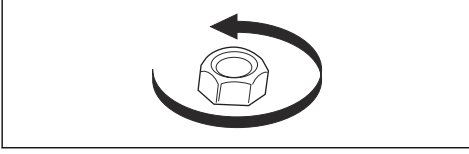

- Bıçak siperliğinde hasar veya çatlak olup olmadığına bakın. Bıçak siperliği darbe almışsa veya çatlaksa değiştirin.

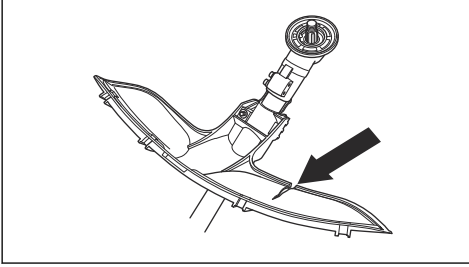

- Misina kafada ve kesme donanımı siperliğinde hasar veya çatlak olup olmadığına bakın. Misina kafa ve kesme donanımı darbe almışsa veya çatlaksa bunları değiştirin.

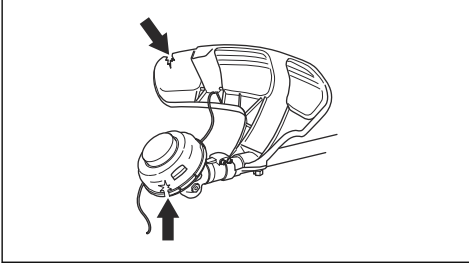

Yakıt

Bu üründe iki zamanlı motor bulunur.



DİKKAT: Yanlış tür yakıtın kullanımı motor hasarına neden olabilir. Benzin ve iki zamanlı motor yağı karışımı kullanın.

Benzin



DİKKAT: Her zaman kaliteli benzin/yağ karışımı [en az 90 oktan (RON)] kullanın. Düşük oktan dereceli benzin kullanımının vuruntuya neden olma riski vardır. Bu da motor sıcaklığını yükselterek ciddi motor hasarına yol açabilir.



DİKKAT: Ürününüzde katalitik dönüştürücü varsa iyi kalite kurşunsuz benzin/yağ karışımı kullanın. Kurşunlu benzin katalitik dönüştürücüyü tahrip eder.

- Mümkünse alkilat benzin olarak da bilinen düşük emisyonlu benzin kullanın.

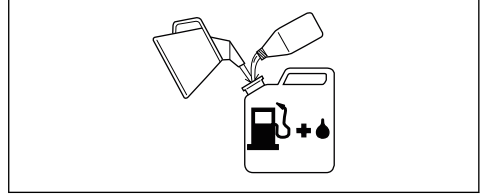

- Etanol karışımı yakıt E10 kullanılabilir (maks %10 etanol karıştırılabilir). E10'un üzerindeki etanol karışımlarının kullanılması, motora zarar verebilecek yetersiz çalışmaya neden olabilir.
- Sürekli yüksek hızda çalışırken daha yüksek bir oktan değeri öneririz.

Husqvarna alkilat yakıtı

En iyi performans için daima Husqvarna alkilat yakıt kullanmanızı öneririz. Normal yakıtı kıyasla daha az tehlikeli madde içeren bu yakıt, tehlikeli egzoz dumanlarını azaltır. Yakıt yandığında daha az miktarda tehlikeli kalıntı olur, bu da motor bileşenlerinin daha temiz kalmasını sağlar. Böylece motorun kullanım ömrü uzar. Husqvarna alkilat yakıt tüm pazarlarda satılmaz.

İki zamanlı yağ



DİKKAT: Yetersiz yağ kalitesi ve/veya yanlış yağ/yakıt oranı ürüne zarar verebilir ve katalitik dönüştürücülerin ömrünü azaltabilir.



DİKKAT: Su soğutmalı dış motorlar için olan ve dış yağ olarak da bilinen iki zamanlı yağ kullanmayın.



DİKKAT: Dört zamanlı motor yağlarını kullanmayın.

- En iyi sonuçlar ve performans için Husqvarna iki zamanlı yağ kullanın.
- Husqvarna iki zamanlı yağ yoksa hava soğutmalı motorlar için iyi kalitede farklı bir iki zamanlı yağ kullanın. Doğru yağı seçmek için servis bayinizle iletişime geçin.

Benzin, l	İki zamanlı yağ, l
	%2 (50:1)
5	0,10

10	0,20
15	0,30
20	0,40

Benzinle iki zamanlı yağı karıştırma



DİKKAT: Az miktarda yakıtı karıştırırken küçük hataların karışım oranını etkileme riski vardır. Doğru karışımı elde ettiğinizden emin olmak için yağ miktarını dikkatli bir şekilde ölçün.

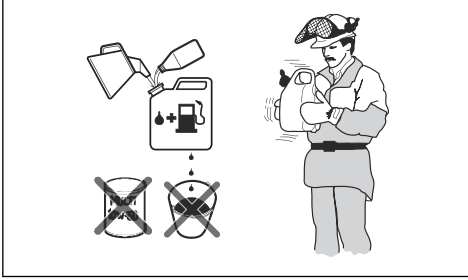

1. Kullanılacak benzinin yarısını doldurun.
2. Yağın tamamını ekleyin ve yakıt karışımını karıştırın (sallayarak).
3. Kalan benzini ekleyin.
4. Yakıt karışımını dikkatli bir şekilde karıştırın (sallayarak) ve ürünün yakıt tankını doldurun.
5. Ürünü bir süre kullanmazsanız yakıt tankını boşaltıp temizleyin.

Not: Bir defada 1 ayıktan fazla yakıtı karıştırmayın ve her zaman benzin ile yağı, yakıt için ayrılmış bir kaptaki karıştırın.

Yakıt tankını doldurmak için

1. Yakıt tankı kapağının çevresini temizleyin.
2. Kapağı sallayın ve yakıtın iyice karıştığından emin olun. Dökülmeyi engelleyen valfe sahip bir yakıt konteyniri kullanın.
3. Yakıt tankını doldurun.
4. Yakıt tankının kapağını tamamen sıkın.
5. Ürünü çalıştırmadan önce yakıt ikmal alanından ve yakıt kaynağından en az 3 m (10 ft) uzaklaşın.

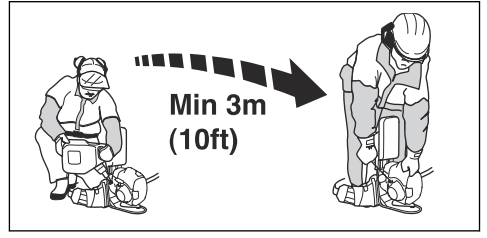

DİKKAT: Tankın içerisindeki kirlilik, arızaya neden olur. Yakıt tankını ve zincir yağı tankını düzenli olarak temizleyin ve yakıt filtresini yılda en az bir kez değiştirin.

Çalıştırma pozisyonu

- Ürünü 2 elinizle tutun.
- Ürünü vücudunuzun sağ tarafında tutun.
- Kesme donanımını bel seviyenizin altında tutun.
- Ürünü daima kuşam askılığına takılı halde tutun.
- Uzunlarınızı sıcak yüzeylerden uzak tutun.
- Uzunlarınızı kesme donanımından uzak tutun.

Motorun çalıştırılması



UYARI: Motor çalıştığında 15 m/49 ft'lik güvenlik mesafesini koruyun. Kesme ataşmanının dönmeye başlaması riski vardır.

1. Durdurma anahtarını çalışma konumuna getirin.
2. Jikle kontrolünü jikle konumuna getirin.

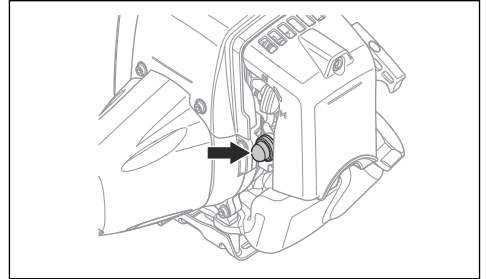

3. Yakıt pompası diyaframı haznesini, yakıtla dolmaya başlayınca kadar itin.

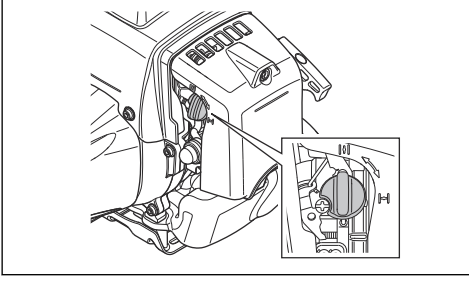

4. Sol elinizle ürünün gövdesini zeminin üzerinde tutun. Ayağınızı ürünün üzerine yerleştirmeyin.

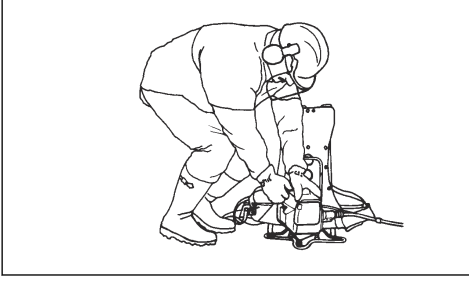

5. Marş ipi tutacağına, direnç hissedinceye kadar yavaşça, sonra kuvvetle çekin.



UYARI: Çalıştırma ipini elinize dolamayın.

6. Çalıştırma ipi kolunu motor çalışana kadar çekmeye devam edin.



DIKKAT: Motor durana kadar çalıştırma ipini çekmeyin. Tamamen çekilmiş durumdayken çalıştırma ipini bırakmayın. Çalıştırma ipini yavaşça serbest bırakın. Üründe hasar riski.

7. Motor çalıştığında jikle kontrolünü çalıştırma konumuna getirin ve tam gaz uygulayın. Gaz tetiği otomatik olarak başlangıç konumundan ayrılır.
8. Motorun sorunsuz şekilde çalıştığından emin olun.



UYARI: Yanıkları önlemek için uzuvlarınızı buji kapağından uzak tutun. Yanma nedeniyle yaralanma riski vardır. Buji kapağı hasar görmüş ürünü kullanmayın. Elektrik çarpması riski.

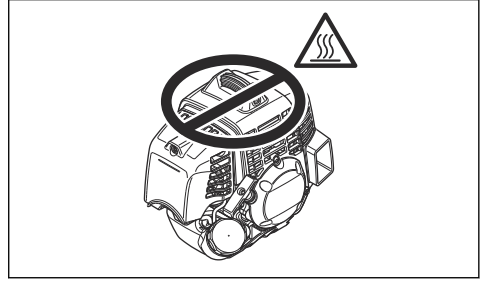

Ürünü durdurma

- Motoru durdurmak için durdurma anahtarını stop (durdurma) konumuna getirin.

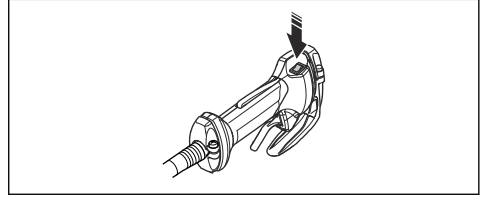

Genel çalışma talimatları



UYARI: Gerilimde olan bir ağacı keserken dikkatli olun. Ağaç, kesme işleminden önce veya sonra normal konumuna geri çekilebilir ve size veya ürüne çarparak yaralanmaya neden olabilir.

- Çalışma bölgesinin bir ucunda açık bir alan oluşturun ve çalışmaya buradan başlayın.
- Bölgede dikdörtgen bir desenle ilerleyin.

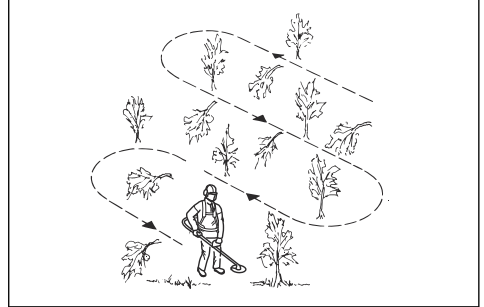

- Her seferde 4-5 m genişliğinde bir alanı temizlemek için ürünü tamamen sağa veya sola doğru hareket ettirin.
- Dönüp geri gitmeden önce 75 m uzunluğunda bir alanı temizleyin. İşinize devam ederken yakıt bidonunu da beraberinizde hareket ettirin.
- Gereksiz yere çukur veya engellerden geçmek zorunda kalmayacağınız bir yönde hareket edin.

- Rüzgarın kesilen yeşilliği temizlenen alana götüreceği yönde hareket edin.

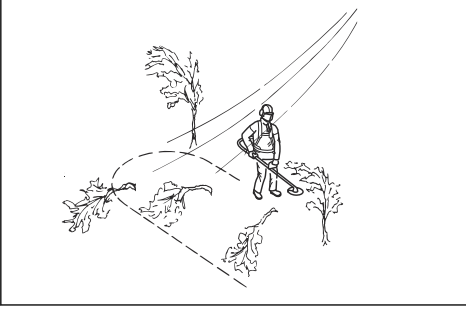

- Eğimlerde yukarı aşağı değil eğim boyunca hareket edin.

Çimin çim bıçağıyla temizlenmesi



DİKKAT: Ağaçlarda çim bıçağı kullanmayın. Uzun veya kalın çimler için sadece çim bıçağı kullanın.

- Ürünü yanlamasına hareket ettirin.
- Keserken harekete sağdan sola doğru başlayın. Tekrar kesmeden önce ürünü sağa getirin.
- Çim bıçağının sol tarafıyla kesin.

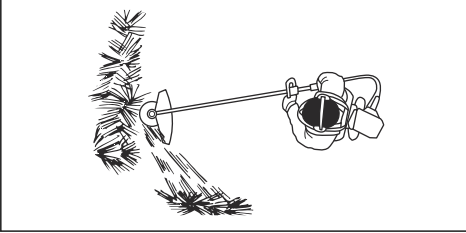

- Kesilen çimin düzgün bir hatta düşmesi için çim bıçağını sola doğru eğin. Bu şekilde çim daha kolay toplanır.
- Ayaklarınızı birbirinden ayırarak dengede durun.
- Sağa doğru her hareketten sonra ilerleyip tekrar kesmeden önce dengeyi yeniden sağlayın.
- Çim bıçağının yere çarpmaması için destek manşetini hafif basınç uygulayarak zemine dayalı tutun.
- Kesilen yeşilliğin çim bıçağının çevresinde dolanma riskini azaltmak için aşağıdaki talimatlara uyun:
 - a) Tam gaz uygulayın.
 - b) Ürünü soldan sağa getirirken çim bıçağını kesilen yeşilliğin içinden geçirmeyin.
- Kesilen yeşilliği toplamadan önce motoru durdurun ve ürünü kuşam askılıktan çıkarın. Ürünü yere koyun.

Misina kafayı kullanarak çimin biçilmesi

Çim düzeltme

1. Misina kafayı zemin yüzeyinin hemen üstünde bir açı ile tutun. Misinayı çime bastırmayın.

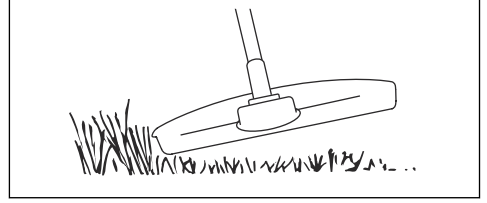

2. Misina uzunluğunu 10-12 cm/4-4,75 inç kısaltın.
3. Bitkilere zarar verme riskini azaltmak için motor devrini düşürün.
4. Nesnelerin yakınında çim keserken %80 oranında gaz kullanın.



Çim bıçağı ile çim temizleme

1. Çim bıçakları ve çim kesiciler odunsu köklerde kullanılmamalıdır.
2. Çim bıçağı her türlü yüksek ve kalın çimler için kullanılır.
3. Çim, yanlara doğru bir sallama hareketiyle kesilir; sağdan sola yapılan hareket temizleme darbesi, soldan sağa yapılan hareket ise geri dönüş darbesidir. Kesme işlemini bıçağın sol kenarının (saat 8 ve 12 yönleri arasında) yapmasını sağlayın.
4. Çim temizleme sırasında bıçak sola doğru açıldırıldıysa çim bir hat üzerinde birikir ve örneğin tırmıkla toplamak daha kolay olur.
5. Ritmik bir şekilde çalışın. Ayaklarınızı ayırarak yere sağlam basın. Geri dönüş darbesinden sonra ileri gidin ve tekrar sağlam bir şekilde durun.
6. Destek manşetini hafifçe yere bırakın. Bıçağın yere çarpmasını önlemek için kullanılır.
7. Her zaman tam gazda çalışarak ve geri dönüş darbesi sırasında önceden kesilen malzemeye dokunmayarak nesnelerin bıçağa dolanması riskini azaltabilirsiniz.
8. Motoru durdurun, kuşam askılığı çıkarın ve kesilen malzemesi toplamaya başlamadan önce makineyi yere bırakın.

Çim kesme

1. Çimi keserken misinanın zemine paralel olduğundan emin olun.

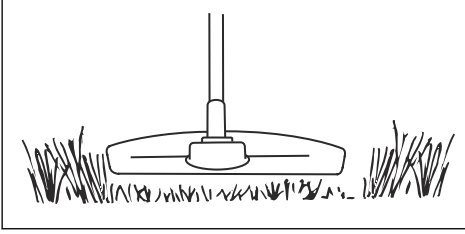

2. Misina kafayı zemine bastırmayın. Bu, üründe hasara neden olabilir.
3. Çimi keserken ürünü yanlamasına hareket ettirin. Tam hızı kullanın.

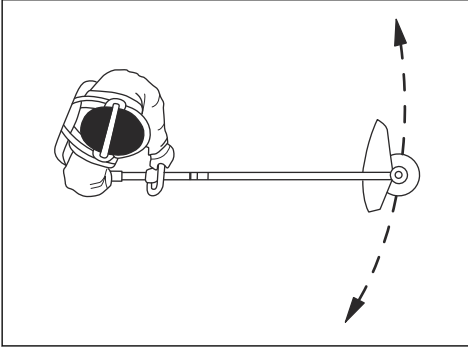

Çimi temizleme

Dönen misinadan gelen hava akışı kesilen çimi bölgeden kaldırmak için kullanılabilir.

1. Misina kafayı ve misinayı yere paralel ve yerden yukarıda tutun.
2. Tam gaz uygulayın.
3. Misina kafayı yanlamasına hareket ettirerek çimi süpürün.



UYARI: Her yeni misina taktığınızda, dengeyi bozulmasını ve tutacalarda titreşimi önlemek için misina kafa kapağını temizleyin. Ayrıca misina kafanın diğer taraflarını da kontrol edip gerekirse temizleyin.

Bakım

Giriş



UYARI: Bakım yapmadan önce güvenlik bölümünü okuyup anlamanız gerekir.

Ürüne uygulanacak tüm servis ve onarım işlemleri için özel eğitim gereklidir. Profesyonel onarım ve servis

hizmetlerinin mevcut bulunduğunu garanti etmekteyiz. Yetkili satıcınız servis noktası değilse kendisiyle görüşüp en yakınınızdaki servis noktası hakkında bilgi edinin.

Bakım takvimi

Bakım	Günlük	Haftalık olarak	Aylık olarak
Dış yüzeyi temizleyin.	X		
Kuşam askılıkta hasar olup olmadığını kontrol edin.	X		
Doğru şekilde takıldığını ve hasar görmediğinden emin olmak için tutma yerini ve gidonu kontrol edin.	X		
Gaz tetiği kilidinin ve gazın doğru çalıştığından emin olun.	X		
Doğru çalıştığından emin olmak için durdurma anahtarını kontrol edin.	X		
Rölantideyken kesme ataşmanının dönmediğinden emin olun.	X		

Bakım	Günlük	Haftalık olarak	Aylık olarak
Hava filtresini temizleyin. Gerekirse değiştirin.	X		
Bıçağın keskin olduğundan ve ortaya doğru şekilde yerleştiğinden emin olun, bıçakta çatlak olup olmadığına bakın. Bıçak doğru şekilde ortada değilse ürüne zarar verebilir.	X		
Kesme ataşmanı siperliğinde hasar veya çatlak olup olmadığına bakın. Hasarlıysa değiştirin.	X		
Misina kafada hasar veya çatlak olup olmadığına bakın. Hasarlıysa değiştirin.	X		
Vida ve somunların sıkı olduğundan emin olun.	X		
Motorda, yakıt tankında ve yakıt hatlarında kaçak olup olmadığına bakın.	X		
Nakliye koruyucusunu kontrol edin. Bıçağın hasar görmediğinden ve nakliye koruyucusunun doğru şekilde takılabildiğinden emin olun.	X		
Soğutma sistemini temizleyin.		X	
Marş motorunda ve marş ipinde hasar olup olmadığına bakın.		X	
Titreşim azaltma birimlerinde hasar ve çatlak olup olmadığına bakın.		X	
Bujinin dış yüzeyini temizleyin. Sökün ve elektrot boşluğunu kontrol edin. Elektrot boşluğunu doğru mesafeye ayarlayın (bkz. <i>Teknik veriler sayfada: 198</i>) veya bujuyu değiştirin. Bujinin parazit gidericisi olduğundan emin olun.		X	
Karbüratörün dış yüzeyini ve etrafındaki bölgeyi temizleyin.		X	
Ayna dişliyi kontrol ederek $\frac{3}{4}$ yağ ile doldurulduğundan emin olun. Gerekirse doldurmak için özel gres kullanın.		X	
Susturucudaki kıvılcım önleyici izgarayı temizleyin veya değiştirin.		X	
Yakıt filtresinin kirliliğini ve yakıt hortumunda çatlaklar ya da başka bozukluklar olup olmadığını kontrol edin. Gerekirse değiştirin.			X
Tüm kabloları ve bağlantıları kontrol edin.			X
Kavramayı, kavrama yaylarını ve kavrama tamburunu aşınmaya karşı kontrol edin. Bu ünitelerin 1 veya daha fazlasını değiştirmeniz gerekiyorsa servis bayinizle görüşün.			X
Bujiyi değiştirin. Bujinin parazit gidericisi olduğundan emin olun.			X
Susturucudaki kıvılcım önleyici izgarayı kontrol edin ve temizleyin.			X

Rölantinin ayarlanması



UYARI: Ürünü çalıştırmadan önce güvenlik bölümündeki uyarı talimatlarını okuyun. Bkz. *Güvenlik sayfada: 176*.



UYARI: Motor rölantideyken kesme ataşmanı dönüyorsa rölanti T ayar vidası, kesme ataşmanı durana kadar saat yönünün tersine çevrilmelidir.

1. Hava filtresinin temiz olduğundan emin olun.

2. Hava filtresi kapağının yerine takıldığından emin olun.
3. Rölanti T ayar vidasını alın.

4. Kesme ataşmanı dönmeye başlayana kadar rölantı T ayar vidasını saat yönünde çevirin

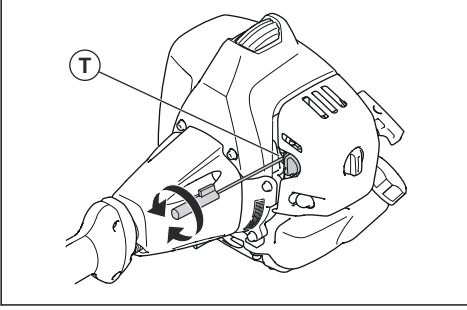

6. Kesme ataşmanı durana kadar vidayı saat yönünün tersine çevirin.



UYARI: Rölantiyi ayarladığınızda kesme donanımı durmazsa en yakın servis bayinize başvurun. Ürünü, doğru şekilde ayarlanana veya onarılanaya kadar kullanmayın.

6. Motorun her konumda sorunsuz şekilde çalıştığından emin olun.

Soğutma sistemini temizleme



DİKKAT: Soğutma sisteminin kirliliği veya tıkanmış olması, ürünün aşırı ısınarak hasar görmesine neden olabilir.

Soğutma sisteminde aşağıdakiler bulunur:

- Silindirdeki (A) soğutma kanatları.
- Hava girişi (B).

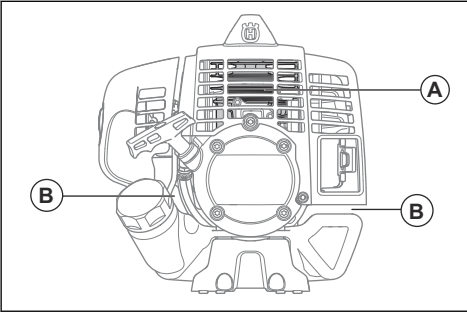

- Soğutma sisteminin kirliliği ya da tıkalı olmadığından emin olun.
- Soğutma sistemini haftada bir kez ya da gerekirse daha sık olmak üzere fırçayla temizleyin.

Hava filtresinin temizlenmesi



DİKKAT: Hasarlı hava filtresinin mutlaka değiştirilmesi gerekir.

Hava filtresini uzun süre kullanırsanız tam olarak temizlenemez. Hava filtresini düzenli aralıklarla yenisiyle değiştirin.

1. Hava filtresi kapağını ve hava filtresini çıkarın.

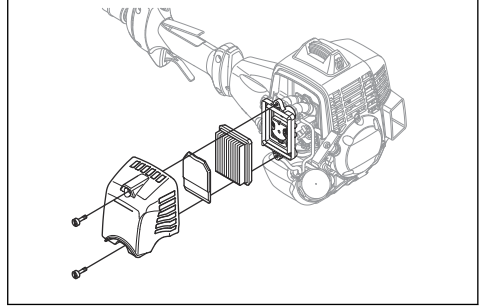

2. Hava filtresini basınçlı havayla temizleyin.
3. Filtre kapağının iç yüzeyini temizleyin. Hava veya bir fırça kullanın.
4. Filtrenin kuru olduğundan emin olun.

Yakıt filtresi

Motora giden yakıt azalır ya da yakıt tankı kapağındaki hava deliğinin ve yakıt filtresinin (A) temiz olduğundan emin olun.

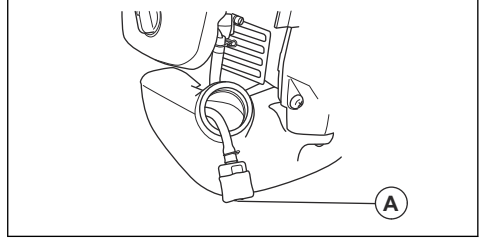

Ayna dişli

Ayna dişli fabrikada $\frac{3}{4}$ 'üne kadar gresle doldurulur. Ürünü kullanmadan önce gres seviyesinin değişmediğinden emin olun. Doldurmak gerekiyorsa özel Husqvarna gresini kullanın. Ayna dişlideki gresi

değiştirmeyin. Ayna dışındaki onarımı servis personeline bırakın.

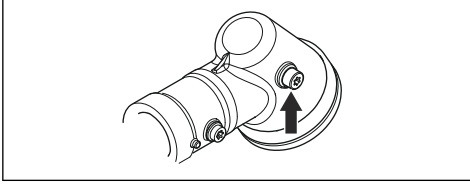

Bujinin kontrol edilmesi



DİKKAT: Daima önerilen tipte buji kullanın. Yanlış buji türü ürüne zarar verebilir.

- Motor gücü düşükse, çalıştırılması kolay değilse veya rölantide düzgün bir şekilde çalışmıyorsa bujiyi kontrol edin.
- Buji elektrotlarında istenmeyen nesne riskini azaltmak için şu talimatlara uyun:
 - a) Rölanti hızının doğru ayarlandığından emin olun.
 - b) Yakıt karışımının doğru olduğundan emin olun.
 - c) Hava filtresinin temiz olduğundan emin olun.
- Buji kirliyse temizleyin ve elektrot boşluğunun doğru olduğundan emin olun, bkz. *Teknik veriler sayfada: 198.*

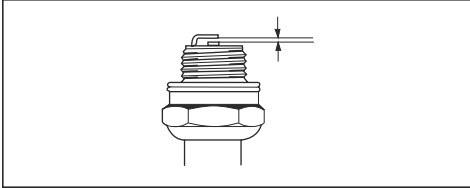

- Gerekirse bujiyi değiştirin.

Motorun ayarlanması

Motor doğru şekilde çalışmazsa talimatları izleyin.

1. Onaylı bir kesme donanımı takın; bkz. *Aksesuarlar sayfada: 199.*
2. Motoru başlatın.
3. Ürünü normal koşullarda 3 dakika çalıştırın.
4. Kesme donanımını havaya kaldırın ve 30 saniye boyunca tam gaz uygulayın. Bir misina kafa kullanılıyorsa misinanın siperlik bıçağıyla doğru uzunlukta kesildiğinden emin olun.

Not: Bu adımda çim veya dal kesmeyin.

5. Motorun doğru çalıştığından emin olmak için ürünü normal koşullarda çalıştırın.
6. Motor doğru çalışmıyorsa 4. ve 5. adımları 3 kez tekrarlayın.

7. Tüm bu adımları yaptıktan sonra ürün hala doğru çalışmıyorsa ürünün ayarını/onarımını Husqvarna bayinize yaptırın.

Çim bıçağının bilelenmesi



UYARI: Motoru durdurun. Koruyucu eldivenler kullanın.

- Çim bıçağını doğru bilelemek için kesme donanımıyla verilen talimatlara başvurun.
- Dengeyi korumak için tüm kenarları eşit olarak bileleyin.
- Tek kesikli düz eğe kullanın.

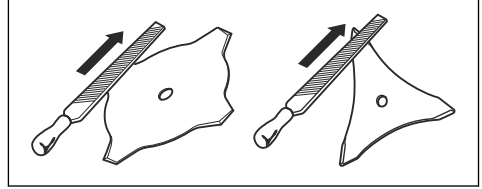

UYARI: Hasarlı bıçakları daima atın. Eğilmiş veya bükülmüş bir bıçağı düzeltip tekrar kullanmaya çalışmayın.

Esnek hareket milini yağlama

1. Düğmeyi yukarı çekin ve hareket mili rakorunu kavrama kapağından çıkarın.

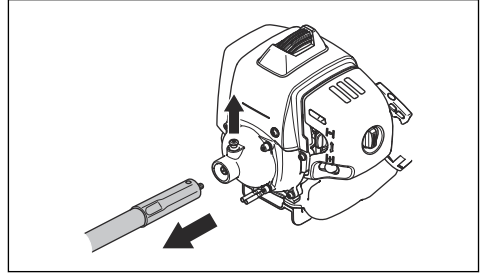

- a) Hareket milini, hareket mili rakorundan sallayarak veya çekerek çıkarın.

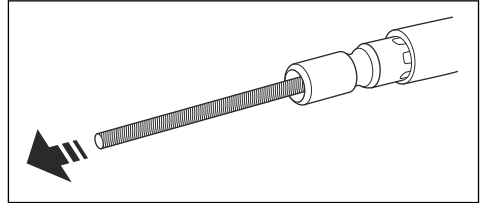

2. Tahrik milini yağlayın.

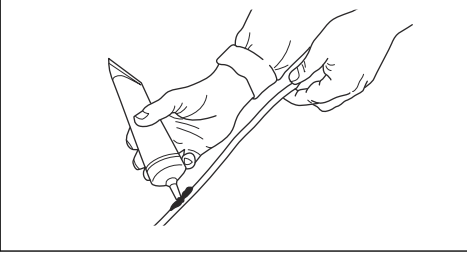

3. Hareket milini hareket mili rakoruna geri yerleştirmek için aynı anda itin ve çevirin. Hareket milini hareket mili rakoru kenarından yaklaşık 10 mm/0,40 inç mesafede tutun.

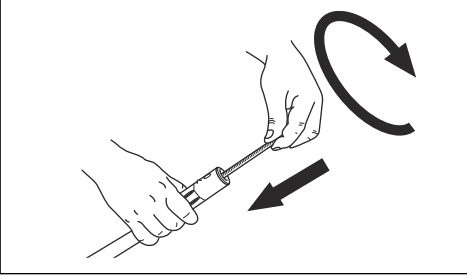

4. Hareket mili rakorundaki deliği kavrama kapağı üzerindeki düğmeyle hizalayın.

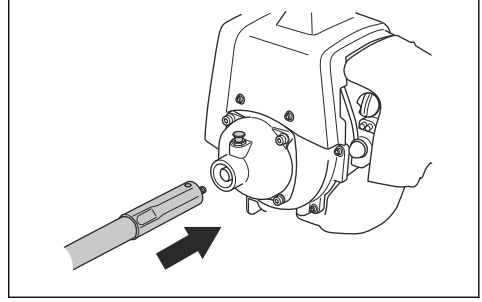

5. Hareket milini aynı anda itip çevirerek bağlayın.

Sorun giderme

Motorun çalışmaması

Kontrol edin	Olası neden	Prosedür
Durdurma anahtarı.	Durdurma anahtarı durdurma konumundadır.	Durdurma anahtarını yetkili bir servis noktasına değiştirin.
Marştaki dişli çark mandalları.	Marştaki dişli çark mandalları serbest hareket edemiyordur.	Çalıştırıcı kapağını çıkarın ve marştaki dişli çark mandalların çevresini temizleyin. Bkz. <i>Ürüne genel bakış sayfa: 174.</i>
Yakıt tankı.	Yanlış yakıt tipi.	Yetkili bir servis noktasından yardım alın.
		Yakıt tankını boşaltın ve doğru yakıtla doldurun.

Kontrol edin	Olası neden	Prosedür
Buji.	Buji kirli veya ıslaktır.	Bujinin kuru ve temiz olduğundan emin olun.
	Buji elektrot boşluğu yanlıştır.	Bujiyi temizleyin. Elektrot boşluğunun doğru olduğundan emin olun. Bujinin parazit gidericisi olduğundan emin olun.
		Doğru elektrot boşluğu için teknik bilgilere göz atın.
	Buji gevşektir.	Bujiyi sıkın.

Motor çalışıyor ancak tekrar duruyor

Kontrol edin	Olası neden	Prosedür
Yakıt tankı	Yanlış yakıt tipi.	Yakıt tankını boşaltın ve doğru yakıtı doldurun.
Hava filtresi	Hava filtresi tıkalıdır.	Hava filtresini temizleyin.

Taşıma ve saklama

- Ürünü ve yakıtı; sızıntılar veya dumanların elektrikli makineler, elektrik motorları, elektrik röleleri/ anahtarları veya kazanlar gibi kaynaklardan gelen kıvılcıma veya açık ateşe temas etmeyeceği şekilde depolayın ve taşıyın.
- Yakıtı depolarken ve taşırken her zaman bu amaçla üretilmiş onaylı konteynirler kullanın.
- Ürünü uzun süre depolayacaksanız yakıt tankının boşaltılması gerekir. Fazla yakıtın atılacağı yerleri öğrenmek için yerel yakıt istasyonunuzla iletişime geçin. Depoyu iyi havalandırılan bir alanda uygun konteynirlere boşaltın.
- Uzun süreli depolama öncesinde ürünün temizlendiğinden ve tam bir servis işleminin gerçekleştirildiğinden emin olun.
- Ürün taşınırken veya depodayken nakliye koruyucusu her zaman kesme ataşmanına takılı olmalıdır.
- Nakliye sırasında ürünü sabitleyin.
- Motorun yanlışlıkla çalışmasını önlemek için ürünü yakın gözetim altında olmayacak şekilde depolarken ve tüm servis önlemleri alınırken buji kapağının her zaman çıkarılması gerekir.
- Ürünü depoya yerleştirmeden önce soğumasını bekleyin.

Taşıma ve saklama

- Depolamadan önce mutlaka ürünün soğumasını bekleyin.
- Ürün ile yakıtı taşımak ve saklamak için sızıntı veya duman olmadığından emin olun. Örneğin, elektrikli cihazlardan veya kazanlardan kaynaklanan kıvılcım veya açık alevler yangın çıkarabilir.
- Yakıtı taşımak ve saklamak için her zaman onaylı kaplar kullanın.
- Taşımadan veya uzun süreli depolamadan önce yakıtı boşaltın. Yakıtı uygun bir çöp atma merkezinde bertaraf edin.
- Taşıma ve saklama sırasında taşıma siperliğini takın.
- Buji kapağını bujiden çıkartın.
- Ürünü taşıma sırasında takın. Oynamadığından emin olun.
- Uzun süre için depoya kaldırmadan önce ürünü temizleyip bakımını yapın.

Teknik veriler

Teknik veriler

	553RBX
Motor	
Silindir hacmi, cm ³	50,6
Rölanti, dev/dak	2800
Önerilen maksimum devir, dev/dak	13000
Çıkış milinin devri, dev/dak	9285
Maks. motor çıkışı, ISO 8893'e göre, dev/dak'da kW/hp	9500 dev/dak'da 2,3/3,1
Katalitik konvertör susturucusu	Hayır
Ateşleme sistemi	
Buji	NGK CMR7H
Elektrot boşluğu, mm	0,6-0,7
Yakıt ve yağlama sistemi	
Yakıt deposu kapasitesi, l/cm ³	0,8/800
Ağırlık	
Yakıt, kesme ataşmanı ve siperlik olmadan, kg	12,1
Gürültü yayma¹⁹	
Ses gücü seviyesi, ölçülmüş dB(A)	115
Ses düzeyi, L _{WA} dB(A) garantili	118
Gürültü seviyeleri²⁰	
EN ISO 11806 ve ISO 22868'e göre ölçülen operatör kulağında eşdeğer ses basıncı seviyesi, dB (A), min./maks.	
Misina kafayla (orijinal) donatılmış	103
Çim bıçağıyla (orijinal) donatılmış	102
Titreşim seviyeleri²¹	
EN ISO 11806 ve ISO 22867 doğrultusunda, kulplarda ölçülen denk vibrasyon düzeyleri (a _{h_{v,eq}}), m/sn ²	
Misina kafayla donatılmış, sol/sağ	3,3/2,7

¹⁹ 2000/14/AT sayılı AT direktifi uyarınca ses gücü (L_{WA}) olarak çevrede ölçülen gürültü yayma seviyesi. Makine için bildirilen ses seviyesi, en yüksek seviyeyi veren orijinal kesme ataşmanı ile ölçülmüştür. Garanti edilen ve ölçülen ses düzeyi arasındaki fark, garantili ses gücünün 2000/14/AT Sayılı Direktif doğrultusunda ölçüm sonucundaki dağılımı ve aynı modelden farklı makineler arasındaki değişimleri de içermesidir.

²⁰ Eşdeğer ses basıncı seviyesi için bildirilen verilerdeki tipik istatistik dağılımı (standart sapma) 1 dB (A) şeklindedir.

²¹ Titreşim düzeyi için bildirilen verilerin tipik istatistik dağılımı (standart sapması) 1 m/s² şeklindedir.

	553RBX
Çim bıçağıyla (orijinal) donatılmış	5,3/3,4

Aksesuarlar

Aksesuarlar

Onaylı aksesuarlar	Aksesuar tipi	Kesme ataşmanı siperiği, ürün no.
Çim bıçağı/çim kesici	Multi 300-3 (Ø 300, 3 diş)	537 33 16-03
	Multi 255-3 (Ø 255, 3 diş)	537 33 16-03
	Multi 275-4 (Ø 275, 4 diş)	537 33 16-03
	Multi 330-2 (Ø 330, 2 diş)	537 33 16-03
Plastik bıçaklar	Üçlü kesme Ø 300 mm (Ayrı bıçakların parça numarası: 531 01 77-15)	537 33 16-03
Misina kafa	T35, T35X (Ø 2,4 - 3,0 mm kablo)	537 33 16-03
	S35 (Ø 2,4 - 3,0 mm kablo)	537 33 16-03
	T45x (Ø 2,7 - 3,3 mm kablo)	537 33 16-03
	S II	537 33 16-03
Destek manşeti	Sabit	-

AT Uyumluluk Bildirimi

AT Uyumluluk Bildirimi

Husqvarna AB, SE-561 82 Huskvarna, İsveç, tel.: +46-36-146500; seri numaraları 2016 veya sonraki tarihli (yıl, seri numarasıyla birlikte nominal değerler plakasında açıkça belirtilmiştir) **Husqvarna 553RBX** çalı tırpanının aşağıdaki KONSEY DİREKTİFİ gereksinimleriyle uyumlu olduğunu belirtir:

- 17 Mayıs 2006 tarihli ve **2006/42/AT** sayılı "makinelerle ilgili" direktif.
- 26 Şubat 2014 tarihli ve **2014/30/AB** sayılı "elektromanyetik uyumlulukla ilgili" direktif.
- 8 Mayıs 2000 tarihli ve **2000/14/AT** sayılı "çevreye gürültü yayma ile ilgili" direktif. Uyumluluk değerlendirmesi Ek V'e göre yapılmıştır. Gürültü emisyonları hakkında bilgi için bkz. *Teknik veriler sayfa: 198*.
- 8 Haziran 2011 tarihli ve 2011/65/AB sayılı "elektrikli ve elektronik ekipmanlardaki belirli tehlikeli maddelerin kısıtlanmasıyla ilgili" direktif.

Aşağıdaki standartlar uygulanmıştır:

EN ISO 12100:2010, CASPER 12:2009, ISO 14982:1998, EN ISO 11806-1:2011, EN ISO 11806-2:2011, EN 50581:2012

RISE SMP Svensk Maskinprovning AB, Box 7035, SE-750 07 Uppsala, İsveç; Husqvarna AB için gönüllü olarak tip onayı gerçekleştirmiştir.

Sertifikada numarası: **SEC/12/2344**

Huskvarna 2016-03-30



Per Gustafsson, Geliştirme Müdürü (Husqvarna AB yetkili temsilcisi ve teknik dokümantasyon sorumlusu)

Türk ithalat şirketi daha fazla bilgi için temas edilecek:
ÇULLAS ORMAN BAHÇE VE TARIM MAKİNELERİ SAN.
TİC.LTD.ST
SUADIYE MAHALLESİ BAGDAT CADDESİ NO:455/3
KADIKÖY / İSTANBUL / TÜRKİYE
+90 216 519 88 82
MAHMUT GUNAY GURCAY
mgg@cullas.com.tr



VSEBINA

Uvod.....	201	Odpravljanje težav.....	224
Varnost.....	203	Prevoz in skladiščenje.....	224
Varnostna navodila za vzdrževanje.....	210	Prevoz in skladiščenje.....	225
Varnost pri delu z gorivom.....	210	Tehnični podatki.....	225
Montaža.....	211	Tehnični podatki.....	225
Delovanje.....	215	Dodatna oprema.....	226
Vzdrževanje.....	220	Izjava ES o skladnosti.....	227

Uvod

Opis izdelka

Ta izdelek je motorna kosa z motorjem z notranjim zgorevanjem.

Stalno delamo na tem, da bi povečali varnost in učinkovitost med delovanjem. Če potrebujete več informacij, se obrnite na servisnega zastopnika.

Namen uporabe

Izdelek uporabljajte z nožem za travo ali kosilno glavo za rezanje različnega rastlinja. Izdelek je dovoljeno uporabljati samo za obrezovanje in odstranjevanje trave.

Opomba: Uporabo lahko urejajo državni ali lokalni predpisi. Upoštevajte veljavne predpise.

Izdelek uporabljajte samo z dodatki, ki jih je odobril proizvajalec. Glejte *Pribor na strani 226*.

Pregled izdelka

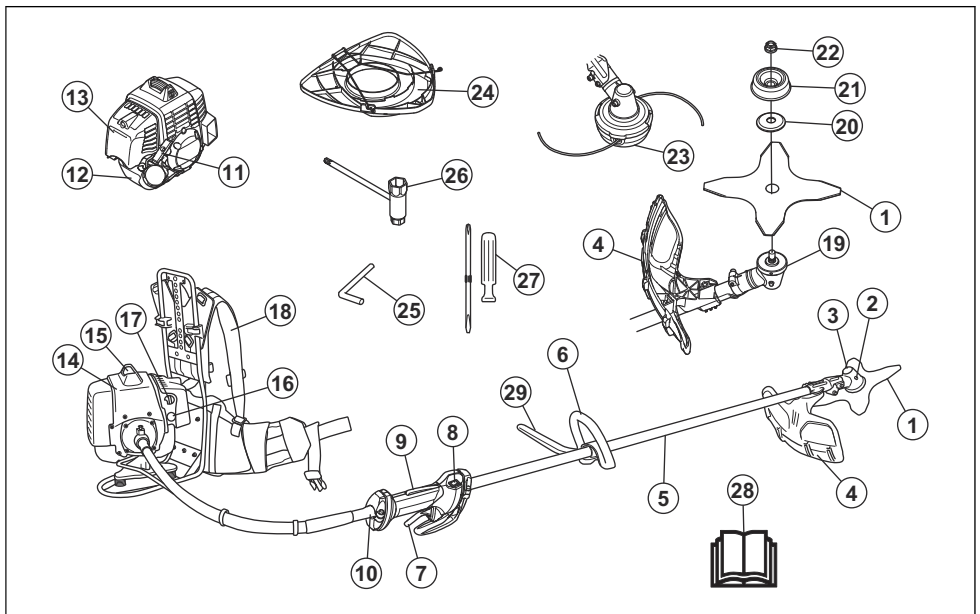

1. Rezilo
2. Pokrovček polnilne odprtine za mast, kotni prenos
3. Kotni prenos
4. Ščitnik rezalnega priključka
5. Gred
6. Okrogli ročaj
7. Ročica plina
8. Izklopno stikalo
9. Zaklep ročice plina
10. Priključek gibljive pogonske gredi
11. Ročica zaganjalne vrvice
12. Posoda za gorivo
13. Pokrov zračnega filtra
14. Pokrov valja
15. Kapica vžigalne svečke in vžigalna svečka
16. Membrana črpalke goriva
17. Ročica čoka
18. Oprtnik
19. Pogonski disk
20. Oporna prirobnica
21. Podporna skleda
22. Zaklepna matica
23. Kosilna glava
24. Transportna zaščita
25. Blokirni zatič
26. Inbus ključ
27. Izvijač
28. Navodila za uporabo
29. J-ročaj

Znaki na izdelku



OPOZORILO! Bodite previdni in uporabljajte izdelek pravilno. Ta izdelek lahko povzroči hude poškodbe oziroma smrt upravljavca ali drugih.



Pred uporabo tega izdelka morate pozorno prebrati navodila za uporabo ter jih razumeti.



Na območjih, kjer bi lahko na vas padel kakšen predmet, uporabljajte zaščitno čelado. Uporabljajte odobreno zaščito za sluh in odobreno zaščito oči.



max
rpm

Najvišja hitrost pogonske gredi.



Izdelek je skladen z veljavnimi direktivami ES.



Izdelek lahko povzroči izmet predmetov, kar lahko vodi do poškodb.



Med uporabo izdelka bodite na varni razdalji 15 m/50 čevljev od drugih oseb in živali.



Če se rezalna oprema dotakne predmeta, ki ga ne odreže nemudoma, obstaja tveganje za nevaren izmet materiala. Izdelek lahko odreže telesne dele. Med uporabo izdelka bodite na varni razdalji 15 m/50 čevljev od drugih oseb in živali.



Puščici označujeta mejna položaja ročaja.



Čok.



Membrana črpalke goriva.



Uporabljajte odobrene zaščitne rokavice.



Uporabljajte trpežno obutev, ki ne drsi.



Emisije hrupa v okolje so v skladu z direktivo Evropske skupnosti. Podatki o emisijah izdelka so navedeni v poglavju "Tehnični podatki" in na nalepki.



Delov telesa ne približujte vročim površinam.

yyyywwxxxx

Na tipski ploščici je navedena serijska številka. **yyyy** pomeni leto proizvodnje, **ww** pa označuje teden proizvodnje.

Opomba: Ostali simboli in oznake na izdelku se nanašajo na zahteve za certifikacijo, ki veljajo za druga komercialna območja.



OPOZORILO: Zaradi predelave motorja se razveljavi EU-homologacija tega izdelka.

Varnost

Varnostne definicije

Opozorila, svarila in opombe opozarjajo na posebje pomembne dele priročnika.



OPOZORILO: Se uporabi, če obstaja nevarnost telesne poškodbe ali smrti uporabnika ali opazovalcev ob neupoštevanju navodil v tem priročniku.



POZOR: Se uporabi, če obstaja nevarnost poškodbe izdelka, drugih materialov ali okolice ob neupoštevanju navodil v tem priročniku.

Opomba: Se uporabi za podajanje podrobnejših informacij, potrebnih v dani situaciji.

Splošna varnostna navodila



OPOZORILO: Pred uporabo izdelka preberite navodila v povezavi z opozorili v nadaljevanju.

- Gozdarski obrezovalnik, motorna kosa in trimmer so lahko ob neprevidni ali napačni uporabi zelo nevarno orodje, ki povzroči resne poškodbe ali smrt uporabnika ali tretjih oseb. Zato je zelo pomembno, da natančno preberete in razumete navodila za uporabo.
- Nikoli ne smete spreminjati prvotne izvedbe izdelka brez predhodnega dovoljenja proizvajalca. Nikoli ne uporabljajte izdelka, katerega prvotne specifikacije so bile na kakršen koli način spremenjene, in vedno uporabljajte originalno dodatno opremo. Spremembe brez pooblastila in/ali neoriginalni deli lahko povzročijo resne poškodbe ali smrt uporabnika in drugih.
- Notranjost dušilca vsebuje snovi, ki so lahko rakotvorne. Če je dušilec poškodovan, se izogibajte stiku z njegovimi deli.
- Izdelek med delovanjem ustvarja elektromagnetno polje. To polje lahko v nekaterih pogojih moti delovanje aktivnih ali pasivnih medicinskih vsadkov. Da bi zmanjšali nevarnost ki bi lahko povzročila telesne poškodbe ali smrt, priporočamo, da se osebe z medicinskimi vsadki pred uporabo izdelka posvetujejo s svojim zdravnikom in proizvajalcem vsadka.



OPOZORILO: Pred uporabo izdelka natančno preberite, razumite in upoštevajte ta navodila.

- Preden sestavite izdelek odklopite pokrovček vžigalne svečke s svečke.
- Uporabljajte odobrene zaščitne rokavice.
- Ko uporabljate list krožne žage ali nož za travo, se prepričajte, da so na izdelek nameščeni pravilen ročaj, ščitnik rezila in oprtnik.
- Poškodovan ali napačen ščitnik lahko povzroči poškodbe. Ne uporabljajte rezalnega priključka, ki nima nameščenega odobrenega ščitnika.
- Pred zagonom izdelka pravilno namestite pokrov sklopke in gred in tako preprečite, da bi sklopka odpadla.
- Pred zagonom motorja se prepričajte, da ste pravilno namestili pokrov in gred.
- Pogonski disk in oporna prirobnica se morata pravilno zaskočiti v središčno odprtino rezalnega priključka. Če je rezalni priključek nepravilno nameščen, lahko povzroči poškodbe ali celo smrt.
- Za varno uporabo izdelka in preprečitev poškodb uporabnika ali drugih oseb mora biti izdelek vedno pravilno nameščen na oprtnik.

Osebna zaščitna oprema



OPOZORILO: Pred uporabo izdelka preberite navodila v povezavi z opozorili v nadaljevanju.

- Pri uporabi izdelka vedno uporabljajte odobreno osebno zaščitno opremo. Osebna zaščitna oprema ne more popolnoma preprečiti poškodb, vendar v primeru nesreče omili posledice. Prodajalec naj vam pomaga izbrati ustrezno opremo.
- Uporabljajte zaščitno čelado, če obstaja nevarnost padajočih predmetov

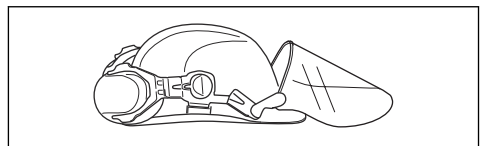

- Nosite homologirano zaščito za sluh, ki ustrezno zmanjšuje hrup. Dolgotrajna izpostavljenost hrupu lahko povzroči trajne okvare sluha.

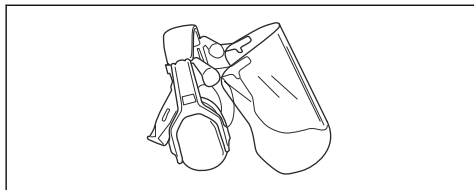

- Uporabljajte odobreno zaščito oči. Tudi če uporabljate vizir, morate vedno uporabljati tudi homologirana zaščitna očala. Homologirana zaščitna očala morajo biti skladna s standardom ANSI Z87.1 za ZDA ali s standardom EN 166 za države EU.

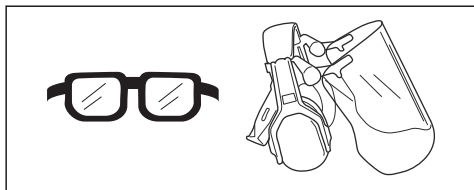

- Po potrebi uporabite rokavice, npr. kadar pritrjujete, pregledujete ali čistite rezalno opremo.

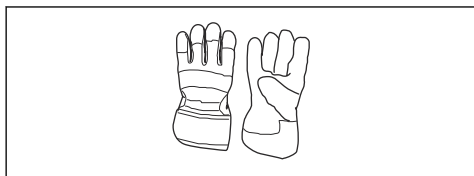

- Nosite trpežno obutev, ki ne drsi.



- Uporabljajte oblačila iz trpežnih materialov. Vedno uporabljajte trpežne dolge hlače in dolge rokave. Ne uporabljajte ohlapnih oblačil, ki se lahko zataknejo za vejice ali veje. Ne nosite nakita, kratkih hlač in sandalov in ne hodite bos. Lase si varno spnite nad rameni.
- Paket prve pomoči hranite na doseg roke.

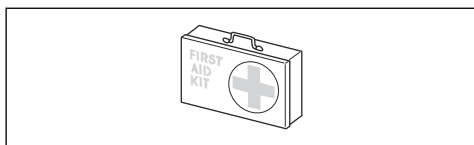

Varnostne naprave na izdelku

Za informacije o tem, kje lahko najdete varnostne naprave, glejte *Pregled izdelka na strani 201*.



OPOZORILO: Pred uporabo izdelka preberite navodila v povezavi z opozorili v nadaljevanju.

- Ne uporabljajte izdelka s poškodovanimi varnostnimi napravami. Redno preverjajte in vzdržujte varnostne naprave. Če so varnostne naprave poškodovane, se obrnite na najbližjo Husqvarna pooblaščen servisno delavnico.
- Ne spreminjajte varnostnih naprav. Izdelka ne uporabljajte, če zaščitni pokrovi, varnostna stikala ali druge zaščitne naprave niso nameščene oz. so poškodovane.
- Za servisiranje in popravila na izdelku, posebej za varnostne naprave, je potrebno posebno usposabljanje. Če varnostne naprave ne izpolnjujejo vseh pogojev, opisanih v teh navodilih za uporabo, morate za pomoč prositi pooblaščen servisno delavnico. Jamčimo vam dostop do strokovnih popravil in servisa. Če vaš prodajalec ni pooblaščen serviser, ga povprašajte, kje je naslednja najbližja pooblaščen servisna delavnica.
- Rezalnega priključka ne uporabljajte brez odobrenega in pravilno nameščenega ščitnika rezalnega priključka. Glejte *Pribor na strani 226*.

Varnostna navodila za uporabo



OPOZORILO: Pred uporabo izdelka preberite navodila v povezavi z opozorili v nadaljevanju.

- Ne uporabljajte oprtnika s pokvarjenim mehanizmom za hitro sprostitvev. Motorna kosa mora biti med uporabo vedno pravilno zataknjena za oprtnik. V nasprotnem primeru kosilnice ne boste mogli varno upravljati, zaradi česar lahko pride do resnih telesnih poškodb.
- Izdelek vedno primite z obema rokama. Izdelek držite ob svojem desnem boku. Rezalni priključek naj bo pod višino pasu. Izdelek vpnite v vzmetni obroč kabelskega snopa Delov telesa ne približajte vročim površinam. Pazite, da se s kakšnim delom telesa ne dotaknete vrtečega se rezalnega priključka.
- Pred uporabo izdelka morate poznati in razumeti razliko med obrezovanjem vej ter odstranjevanjem in obrezovanjem trave.
- Nikoli ne uporabljajte izdelka, katerega prvotne specifikacije so bile na kakršen koli način spremenjene.
- Ne uporabljajte pokvarjenega izdelka. Upošteвайте varnostna navodila ter navodila za vzdrževanje in servis, navedena v tem priročniku. Nekatere vrste vzdrževalnih del in popravil lahko opravi samo za to

usposobljeno strokovno osebje. Glejte razdelek *Vzdrževanje na strani 220*.

- Uporabljajte osebno zaščitno opremo. Glejte *Osebna zaščitna oprema na strani 203*.
- Izdelka ne uporabljajte v slabem vremenu, kot je gosta megla, močno deževje in močan veter, izjemen mraz ipd. Delo v slabem vremenu izčrpava in pogosto prispeva k tveganju, npr. pri zaledenelih tleh, nepredvidljivi smeri podiranja itd.
- Pri žaganju napetega drevesa bodite izjemno previdni. Napeto drevo se lahko vrne nazaj v svoj običajen položaj pred žaganjem ali po njem. Če se napačno postavite ali če žagate na napačnem mestu, lahko drevo zadane vas ali izdelek in povzroči izgubo nadzora. V obeh primerih lahko pride do hude telesne poškodbe.
- Edini priključki, ki jih lahko uporabljate s tem motorjem, so rezalni priključki, ki jih priporočamo. Glejte razdelek *Pribor na strani 226*.
- Pozor pred izmetom predmetov. Uporabljajte vedno odobrena zaščitna očala. Nikoli se ne nagibajte čez ščitnik rezalnega priključka. Kamenje, odpadke ipd. lahko stroj vrže v oči, to pa lahko povzroči slepoto ali resne poškodbe.
- Izdelka ne uporabljajte, če ste utrujeni, bolni, če ste pod vplivom alkohola ali jemljete zdravila, ki vplivajo na vid, presojo ali koordinacijo.
- Dolgotrajna izpostavljenost hrupu lahko povzroči trajno izgubo sluha. Vedno nosite odobreno zaščitno opremo za ušesa.
- Kadar uporabljate zaščito za sluh, bodite pozorni na svarilne znake in glasne glasove. Ko se motor zaustavi, vedno odstranite zaščito za sluh.
- Pred uporabo v celoti preglejte izdelek. Glejte razdelek *Pregled izdelka na strani 201*.
- Izdelka nikoli ne uporabljajte, če je spremenjen ali poškodovan.
- Da bi preprečili tveganje električnega udara, se prepričajte, da sta pokrov svečke in vžigalni kabel nepoškodovana.
- Preglejte delovno območje in se prepričajte, da v njem ni oseb, živali ali predmetov, ki bi lahko negativno vplivali na varno obratovanje izdelka.
- Preglejte delovno območje in poskrbite, da se osebe ali živali ne dotikajo rezalnega priključka ali da jih ne morejo zadeti predmeti, ki so izvrženi iz rezalnega priključka.
- Preglejte delovno območje. Odstranite vse nepritrjene predmete, na primer kamenje, razbito steklo, žeblje, jeklene žice in vrvi, ki jih lahko rezalni priključek izvrže, ali pa se lahko navijejo okrog njega.
- Izdelka na uporabljajte v situacijah ali na območjih, kjer v primeru nesreče ne morete dobiti pomoči.
- Izdelka ne uporabljajte brez ščitnika.
- Poskrbite, da bodo med delom osebe ali živali na varni razdalji najmanj 15 m/50 čevljev. Preden se z izdelkom obrnete, vedno pogledajte nazaj. Izdelek nemudoma zaustavite, če oseba ali žival vstopi v varnostno območje 15 m/50 čevljev. Če v istem območju dela več kot ena oseba, ohranjajte varnostno razdaljo najmanj dvakratne višine drevesa in najmanj 15 m/50 čevljev.
- Poskrbite, da se lahko varno gibate in da ste v varnem položaju. Preverite, ali so v okolici morebitne ovire, kot so korenine, kamenje, veje in jarki. Bodite previdni pri delu na klančinah.
- Rok ne stegujte predaleč. Vedno ohranjajte stabilen položaj nog in dobro ravnotežje.
- Izdelek pred zagonom postavite na ravno podlago najmanj 3 m od vira goriva in od območja, kjer dolivate gorivo. Poskrbite, da v bližini rezalnega priključka ni predmetov oziroma da se ga ne dotikajo.
- Če se rezalni priključek vrti pri hitrosti prostega teka, ga mora pooblaščen servisna delavnica nastaviti. Izdelka ne uporabljajte, dokler ni nastavljen oziroma dokler ni napaka odpravljena.
- Pazite na odbite predmete. Vedno uporabljajte odobreno zaščito oči in se ne približujte ščitniku rezalnega priključka. Kamenje in drugi majhni predmeti vam lahko priletijo v oči in povzročijo slepoto ali druge poškodbe.
- Izdelka nikoli ne odlagajte, če je motor vklopljen, razen če ga imate neprekinjeno pod nemotenim nadzorom.
- Ne odstranjujte odrezanega materiala in ne dovolite drugim osebam odstranjevati odrezan material, če je motor v pogonu ali se rezalna oprema vrti. Takšno ravnanje lahko povzroči resne poškodbe.
- Med uporabo in nekaj časa po njej je kotna prestava vroča. Ob dotiku se lahko opečete.
- Vedno zaustavite motor in se prepričajte, da se rezalna oprema ne vrti, preden odstranite material, ki je navit okrog gredi noža ali ujet med ščitnikom in rezalnim priključkom. Rezalna oprema se vrti tudi po sprostitvi ročice za plin. Pred delom na rezalnem priključku se prepričajte, da se je ta popolnoma zaustavil, nato pa odklopite pokrov svečke.
- Pri odstranjevanju materiala, ki se nabere okoli rezalne opreme, bodite previdni. Kotni prenos se med delovanjem močno segreje in lahko povzroči opekline.
- Izpušni plini iz motorja so vroči in lahko vsebujejo iskre. Nevarnost požara. Bodite previdni v bližini suhega in vnetljivega materiala.
- Zaustavite motor, preden se prestavite na novo delovno območje. Preden premaknete opremo, vedno namestite transportno zaščito.
- Izdelka nikoli ne uporabljajte v zaprtih prostorih ali tam, kjer ni ustreznega prezračevanja. Izpušni plini vsebujejo ogljikov monoksid, strupen in izjemno nevaren plin brez vonja, in lahko povzroči smrt zaradi zadušitve ali zastrupitve z ogljikovim monoksidom.
- Otrokom nikoli ne dovolite, da uporabljajo izdelek ali da so zgolj v njegovi bližini. Ker je izdelek opremljen z vzmetnim stikalom za zaustavitev, ga lahko že z majhno hitrostjo in silo vključite, kar pomeni, da

lahko tudi majhni otroci v določenih okoliščinah zaženejo izdelek. To lahko pomeni tveganje resne osebne poškodbe. Zato odstranite kapico svečke, ko izdelka ne morete nadzorovati.

- Pri osebah, ki imajo težave s krvnim obtokom, lahko pretirana izpostavljenost tresljajem povzroči poškodbe ožilja ali živčevja. Če opazite simptome pretirane izpostavljenosti tresljajem, se posvetujte z zdravnikom. Ti simptomi zajemajo otrplost, izgubo občutenja, ščemenje, zbadanje, bolečino, zmanjšano moč in spremembe barve ali stanja kože. Običajno se pojavijo v prstih, na rokah ali na zapestjih. Nevarnost je večja ob delu pri nizkih temperaturah.
- Prepričajte se, da je rezalna oprema ustrezno nameščena in nastavljena.
- V primeru dvoma, ali je nadaljnja uporaba še primerna, se posvetujte s strokovnjakom. Obrnite se na svojega zastopnika ali servisno delavnico.
- Izogibajte se situacijam, ki se vam zdijo prezahtevne.
- Nikoli ne uporabljajte izdelka, če v primeru nesreče ne morete priklicati pomoči.
- Z nepravilnim rezalnim priključkom ali nepravilno brušenim rezilom se poveča nevarnost izmeta materiala.
- Izdelke, opremljene z z rezalnimi diski ali noži za travo, lahko silovito odbije na stran, ko pride rezilo v stik s fiksnim predmetom. To se imenuje potisk rezila. Sunek rezila lahko odnese izdelek in/ali uporabnika v katerokoli smer, tako da slednji izgubi nadzor nad izdelkom. Do sunka rezila lahko pride brez opozorila, če se izdelek zatakne, ustavi ali ovije. Do potiska rezila pogosteje pride na območjih s slabim pregledom nad rezanim materialom.
- Izogibajte se košnji z delom rezila, ki je v območju med položajema kazalcev ob 12.00 in 15.00. Zaradi hitrosti vrtenja rezila lahko pride do sunka v primeru košnje debelih stebel s tem delom rezila.
- Dušilec, opremljen s katalizatorjem, je med uporabo in po njej zelo vroč. To velja tudi, kadar je motor v prostem teku. Ob stiku se lahko opečete. Upoštevajte tudi nevarnost požara.
- Uporabljajte samo rezalne priključke s ščitniki, ki jih priporočamo. Glejte razdelek *Pribor na strani 226*.

Preverjanje delovanja zaklepa ročice plina

Zaklep ročice plina blokira ročico plina v prostem teku, s čimer se prepreči nenamerna sprožitev ročice plina. Če sprostite ročaj, se ročica plina in zaklep ročice plina pomakneta nazaj v svoja izhodiščna položaja.

1. Pritisnite zaklep ročice plina (A). Prepričajte se, da je ročica plina (B) sproščena.

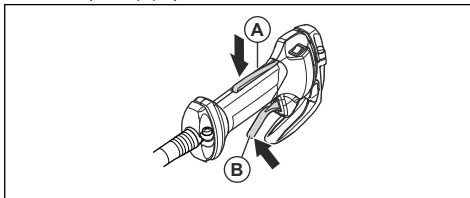

2. Prepričajte se, da je ročica plina (B) zaklenjena v položaju prostega teka, ko je zaklep ročice plina sproščen.

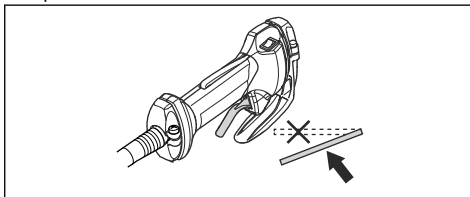

3. Pritisnite zaklep ročice plina (A) in se prepričajte, da se vrne v začetni položaj, ko ga sprostite.

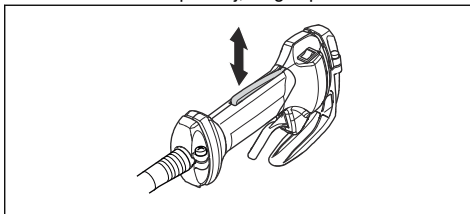

4. Prepričajte se, da zaklep ročice plina (A) in ročica plina (B) pravilno delujeta.

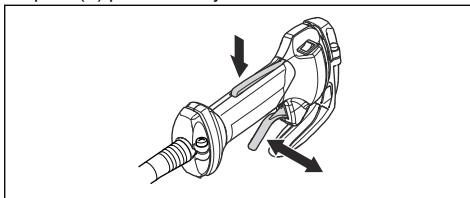

5. Zaženite izdelek in pritisnite polni plin. Glejte *Zagon motorja na strani 217*
6. Sprostite ročico plina (B) in se prepričajte, da se rezalni priključek ustavi in obmiruje.



OPOZORILO: Če se rezalni priključek premika, ko je ročica plina v položaju prostega teka, je treba nastaviti hitrost prostega teka. Glejte razdelek *Prilaganje hitrosti prostega teka na strani 221*.

Preverjanje izklopnega stikala

1. Zaženite motor.

2. Izklopno stikalo premaknite v položaj za izklop in se prepričajte, da se je motor izklopil.

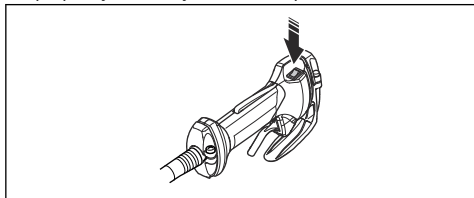

Preverjanje ščitnika rezalnega priključka



OPOZORILO: Napačen ali poškodovan ščitnik rezalnega priključka lahko privede do resnih poškodb. Glejte razdelek *Pribor na strani 226*.



OPOZORILO: Vedno uporabljajte priporočen ščitnik za nameščen rezalni priključek. Če namestite napačen ali poškodovan ščitnik rezalnega priključka, lahko pride do resnih poškodb. Glejte razdelek *Pribor na strani 226*.

Ščitnik rezalnega priključka preprečuje poškodbe zaradi izmeta predmetov v smeri uporabnika. Prav tako preprečuje poškodbe, do katerih bi prišlo, če bi se dotaknili rezalnega priključka.

1. Vizualno preverite, da ni prisotnih poškodb, npr. razpok.

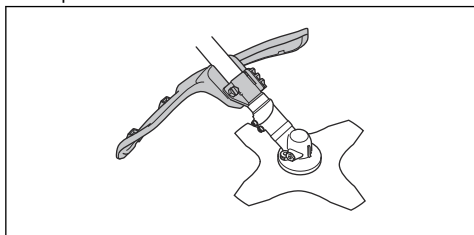

2. Če je ščitnik rezalnega priključka poškodovan, ga zamenjajte.

Preverjanje sistema za dušenje tresljajev

Sistem za dušenje tresljajev zmanjša tresljaje v ročajih na minimum, kar olajša uporabo.

1. Izklopite motor.
2. Vizualno preverite, da ni prisotnih deformacij in poškodb, na primer razpok.

3. Bodite pozorni, da elemente sistema za dušenje tresljajev pravilno namestite.

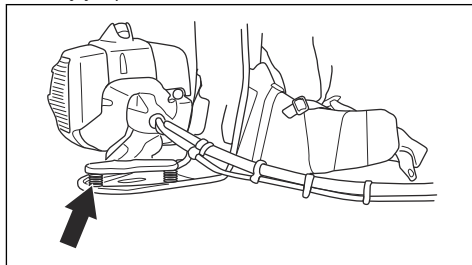

Preverjanje dušilnika



OPOZORILO: Nikoli ne uporabljajte izdelka s poškodovanim dušilnikom.



OPOZORILO: Ne pozabite, da so izpušni plini vroči, spremlja jih lahko tudi iskrenje, ki lahko zaneti požar. Izdelka zato nikoli ne vžigajte v zaprtih prostorih ali v bližini vnetljivih snovi!

Dušilnik zmanjšuje nivo hrupa na najnižjo možno raven in odvaja izpušne pline stran od uporabnika. Pri dušilnikih je zelo pomembno, da upoštevate navodila za pregled, vzdrževanje in servis izdelka.

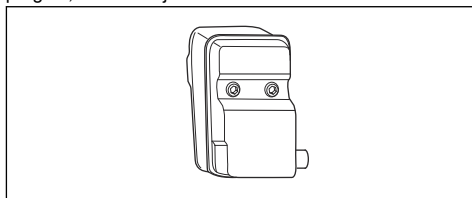

- Redno preverjajte, ali je dušilnik čvrsto pritrjen na izdelek.

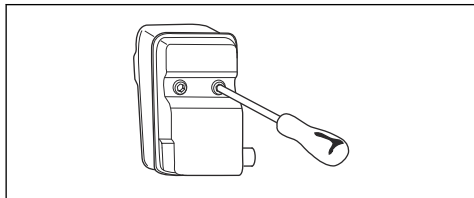

Namestitvev in odstranitev zaklepne matice



OPOZORILO: Zaustavite motor, uporabite zaščitne rokavice in bodite previdni pri ostrih robovih rezalnega priključka.

Z zaklepno matico pritrдите nekatere vrste rezalnih priključkov. Zaklepna matica ima levi navoj.

- Za namestitev zaklepno matico privijte v smeri, nasprotni vrtenju rezalnega priključka.
- Zaklepno matico odstranite tako, da jo odvijete v smeri vrtenja rezalnega priključka.
- Za odvijanje in privijanje zaklepne matice potrebujete inbus ključ z dolgim držalom. Puščica na sliki kaže na območje, kjer lahko varno uporabljate inbus ključ.

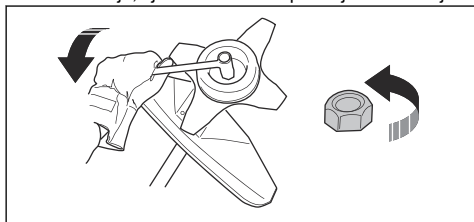

OPOZORILO: Pri odvijanju ali privijanju zaklepne matice je nevarno, da se urežete ob rezilo. To opravilo izvajajte le pri nameščenem ščitniku rezila, ki ščiti vaše roke.

Opomba: Prepričajte se, da zaklepne matice ne morete odvit ali priviti z roko. Zamenjajte matico, če upor najlonske plasti pri vrtenju ni najmanj 1,5 Nm. Zaklepno matico je treba zamenjati po približno deseti namestitvi.

Osebna zaščitna oprema



OPOZORILO: Pred uporabo izdelka preberite navodila v povezavi z opozorili v nadaljevanju.

- Pri uporabi izdelka vedno uporabljajte odobreno osebno zaščitno opremo. Osebna zaščitna oprema ne more popolnoma preprečiti poškodb, vendar v primeru nesreče omili posledice. Prodajalec naj vam pomaga izbrati ustrezno opremo.

- Uporabljajte zaščitno čelado, če obstaja nevarnost padajočih predmetov

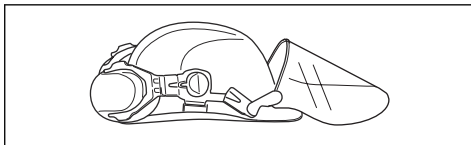

- Nosite homologirano zaščito za sluh, ki ustrezno zmanjšuje hrup. Dolgotrajna izpostavljenost hrupu lahko povzroči trajne okvare sluha.

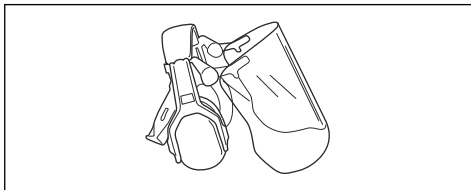

- Uporabljajte odobreno zaščito oči. Tudi če uporabljate vizir, morate vedno uporabljati tudi homologirana zaščitna očala. Homologirana zaščitna očala morajo biti skladna s standardom ANSI Z87.1 za ZDA ali s standardom EN 166 za države EU.

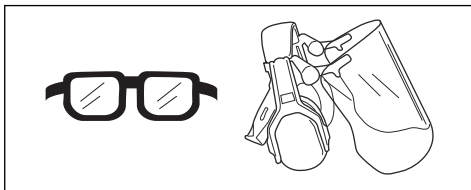

- Po potrebi uporabite rokavice, npr. kadar pritrjujete, pregledujete ali čistite rezalno opremo.

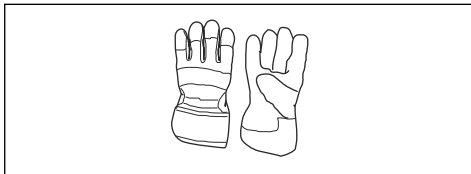

- Uporabljajte zaščitne škornje z ojačano konico in nredsečim podplatom.



- Uporabljajte oblačila iz trpežnih materialov. Vedno uporabljajte trpežne dolge hlače in dolge rokave. Ne uporabljajte ohlapnih oblačil, ki se lahko zataknejo za vejice ali veje. Ne nosite nakita, kratkih hlač in

sandalov in ne hodite bosí. Lase si varno sprnite nad rameni.

- Paket prve pomoči hranite na dosegu roke.



Mehanizem za hitro sprostitve oprtnika



OPOZORILO: Oprtnika ne uporabljajte, če je funkcija hitre sprostitve ne deluje. Po nastavitvi izdelka mora funkcija hitre sprostitve pravilno delovati.



OPOZORILO: Izdelek mora biti med uporabo trdno pritrjen v oprtnik. Brez pravilne pritrditve izdelka ne boste mogli nadzirati, zaradi česar lahko poškodujete sebe ali druge.

Funkcija hitre sprostitve je nameščena na sprednjem delu oprtnika. Pasovi oprtnika morajo biti vedno v pravilnem položaju.

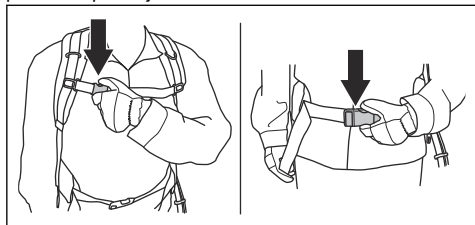

Funkcija hitre sprostitve omogoča, da v sili izdelek lahko varno sprostite iz oprtnika.

Rezalni priključek



OPOZORILO: Rezalni priključek se ne sme vrteti, kadar ga uporabljate. Prepričajte se, da se je motor zaustavil. Pred začetkom del na rezalnem priključku odstranite pokrov svečke.



OPOZORILO: Rezalni priključek ne sme biti poškodovan. Poškodovan rezalni priključek lahko povzroči nesreče. Zamenjajte poškodovan rezalni priključek.



OPOZORILO: Uporabite pravi rezalni priključek. Uporabljajte samo priporočene rezalne priključke s ščitniki; glejte *Pribor na strani 226*.

Rezalna oprema

- Rezila in nože za travo uporabljajte za košenje goste trave.

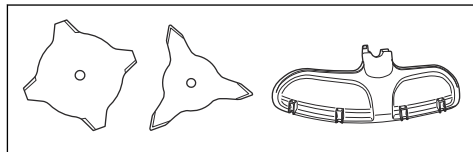

- Za rezanje trave uporabljajte kosilno glavo.

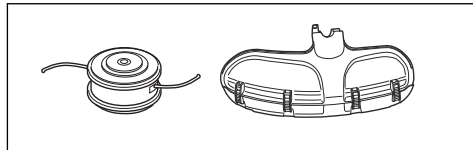

- Zaradi nepravilno nabrušenega ali poškodovanega rezila se poveča nevarnost nesreč. Zobe rezila pravilno nabrusite. Upoštevajte navodila v razdelku *Brušenje noža in rezila za travo na strani 222* in uporabljajte pravilno šablono za brušenje.

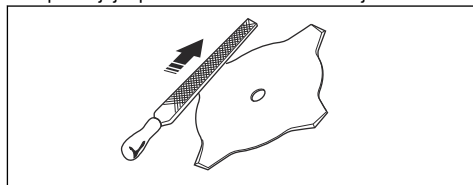

- Preverite, ali je rezalni priključek poškodovan ali razpokan. Poškodovan rezalni priključek je treba zamenjati.
- Uporabljajte samo priporočene rezalne priključke s ščitniki. Glejte *Pribor na strani 226*.

Kosilna glava



OPOZORILO: Kosilna nitka mora biti vedno trdno in enakomerno navita okrog koluta in tako preverite škodljive tresljaje.



- Uporabljajte samo priporočene kosilne glave in nitke.
- Uporabljajte samo priporočene rezalne priključke.
- Manjši stroji potrebujejo manjše kosilne glave in obratno.
- Pomembna je dolžina kosilne nitke. Daljša kosilna nitka zahteva večjo moč motorja kot krajša nitka z enakim premerom.
- Prepričajte se, da je rezalnik na ščitniku trimerja brezhiben. Uporablja se za rezanje rezalne nitke na pravilno dolžino.
- Če želite podaljšati življenjsko dobo kosilne nitke, jo lahko za nekaj dni namočite v vodo.

Varnostna navodila za vzdrževanje



OPOZORILO: Pred uporabo izdelka preberite navodila v povezavi z opozorili v nadaljevanju.

- Zaustavite motor, prepričajte se, da se rezalni priključek zaustavi, in pustite, da se izdelek ohladi pred izvajanjem vzdrževalnih del.
- Pred vzdrževalnimi deli odklopite pokrov svečke.
- Izpušni plini iz motorja vsebujejo ogljikov monoksid, strupen in zelo nevaren plin brez vonja, ki lahko povzroči smrt. Izdelka ne zaganjajte v zaprtih prostorih.
- Izpušni plini iz motorja so vroči in lahko vsebujejo iskre. Izdelka nikoli ne zaganjajte v zaprtih prostorih ali v bližini vnetljivih materialov.
- Dodatki in spremembe izdelka, ki niso odobrene s strani proizvajalca, lahko vodijo k resnim poškodbam ali celo v smrt. Ne spreminjajte izdelka. Uporabljajte samo originalno dodatno opremo.
- Če izdelka ne vzdržujete pravilno in redno, se poveča nevarnost poškodb za osebe in izdelek.
- Vzdrževanje opravite v skladu s priporočili v teh navodilih za uporabo. Vsakršno drugačno vzdrževanje naj opravi Husqvarna osebje pooblaščen servisne delavnice.
- Redno dovolite osebju pooblaščen servisne delavnice Husqvarnaizvajati vzdrževalna dela.
- Zamenjajte poškodovane, obrabljene ali zlomljene dele.

Varnost pri delu z gorivom



OPOZORILO: Pred uporabo izdelka preberite navodila v povezavi z opozorili v nadaljevanju.

- Goriva ne mešajte v zaprtih prostorih ali v bližini vira toplote.
- Če so na izdelku ostanki goriva ali motornega olja, izdelka ne zaganjajte. Očistite ostanke goriva/olja in počakajte, da se izdelek posuši. Očistite ostanke goriva z izdelka.
- Če se z gorivom polijete po obleki, se nemudoma preoblecite.
- Pazite, da goriva ne polijete po telesu, saj lahko pride do poškodb. Če gorivo polijete po telesu, se očistite z milom in vodo.
- Če se je olje ali gorivo polilo po izdelku ali po vašem telesu, ne zaganjajte motorja.
- Če motor pušča, izdelka ne zaganjajte. Redno preverjajte, ali motor pušča.
- Z gorivom ravnajte previdno. Gorivo je vnetljivo, hlapi pa so eksplozivni, zato lahko pride do poškodb ali smrti.
- Ne vdihavajte hlapov goriva, saj lahko pride do poškodb. Zagotovite zadosten pretok zraka.
- V bližini goriva ali motorja ne kadite.
- Vročih predmetov ne postavljajte v bližino goriva ali motorja.
- Goriva ne dolivajte, ko je motor vklopljen.
- Pred dolivanjem goriva se prepričajte, da je motor ohlajen.
- Pred dolivanjem počasi odprite pokrovček posode za gorivo in previdno sprostite pritisk.
- Goriva ne dolivajte v zaprtih prostorih. Nezadosten pretok zraka lahko povzroči poškodbe ali smrt zaradi zadušitve ali zastrupitve z ogljikovim monoksidom.
- Skrbno privijte pokrovček posode za gorivo, da ne pride do požara.
- Preden izdelek vklopite, ga premaknite najmanj 3 m (10 čevljev) stran od mesta, kjer ste napolnili posodo za gorivo.
- V posodo za gorivo ne nalijte preveč goriva.
- Prepričajte se, da med premikanjem izdelka ali posode za gorivo ne more priti do iztekanja.
- Izdelka ali posode za gorivo ne postavljajte v bližino odprtega ognja, isker ali indikatorskih lučk. Prepričajte se, da izdelek med skladiščenjem ni izpostavljen odprtemu ognju.
- Pri premikanju ali skladiščenju goriva uporabljajte samo odobrene posode.
- Pred dolgotrajnim skladiščenjem izpraznite posodo za gorivo. Pri odlaganju goriva ravnajte v skladu z lokalno zakonodajo.
- Pred dolgotrajnim skladiščenjem izdelek očistite.
- Pred skladiščenjem odstranite pokrov svečke, da preprečite nenameren zagon motorja.

Montaža

Uvod



OPOZORILO: Preden sestavite izdelek morate prebrati in razumeti poglavje o varnosti.



OPOZORILO: Preden sestavite izdelek odklopite kabel vžigalne svečke s svečke.

Sestavljanje gibke pogonske gredi

1. Odstranite 2 vijaka s spoja gredi.

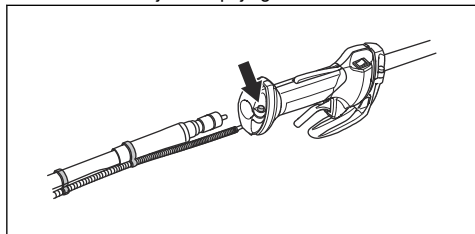

2. Gibko pogonsko gred potisnite skozi zanki pri žičnem spletu.
3. Za priklop sočasno zavrtite in potisnite gibko pogonsko gred.
4. Privijte vijaka.
5. Vstavite tulec pogonske gredi v pokrov sklopke. Za priklop sočasno zavrtite in potisnite pogonsko gred.

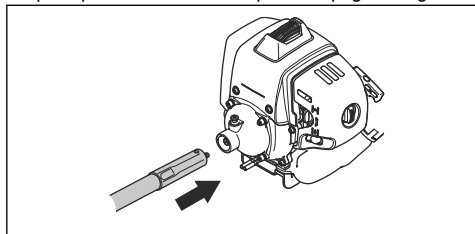

6. Blokirni zatič se mora vrniti v izhodiščni položaj.

Priklop žice plina in žice izklopnega stikala.

1. Odprite pokrov.

2. Povežite žico za plin iz žičnega spleta (A) in žico za plin (B) iz motorja v pokrovu.

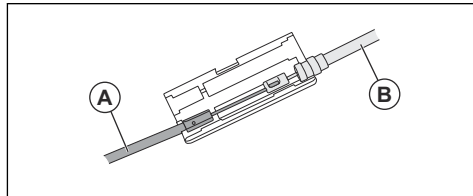

3. Zaprite pokrov.
4. Priključite žice izklopnega stikala v zadevne priključke iz motorja.

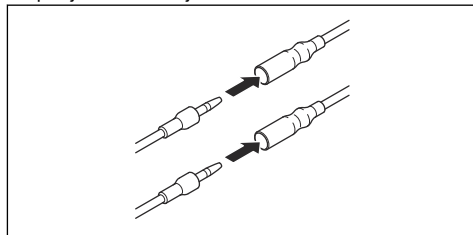

Namestitev okroglega ročaja

1. Na gred namestite okrogli ročaj.
2. V režo okroglega ročaja pritrдите distančnik. Pritrдите matico in vijak. Ne zategnite do konca.

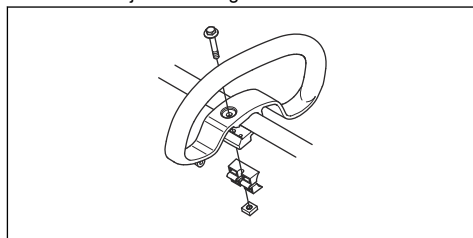

3. Izdelek si prilagodite v najprimernejši delovni položaj.
4. Zategnite matico in vijak.

Sestavljanje J-ročaja



OPOZORILO: J-ročaj uporabljajte z noži/ rezili za travo ali kosilnimi glavami/ plastičnimi rezili. Z J-ročajem ne uporabljajte listov krožnih žag ali rezil za travo.

1. J-ročaj namestite na okrogli ročaj s 3 vijaki.

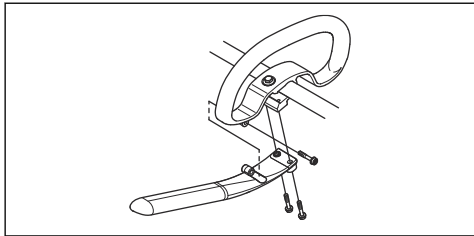

2. Izdelek si prilagodite v najprimernejši delovni položaj.
3. Zategnite vijake.

Namestitev rezalne opreme

Rezalna oprema vključuje rezalni priključek in ščitnik rezalnega priključka.



OPOZORILO: Uporabljajte zaščitne rokavice.



OPOZORILO: Vedno uporabljajte ščitnik rezalnega priključka, ki je priporočen za rezalni priključek. Glejte *Pribor na strani 226*.



OPOZORILO: Če je rezalni priključek nepravilno nameščen, lahko pride do poškodb ali celo smrti.

Namestitev podaljška ščitnika



POZOR: Podaljšek ščitnika je namenjen uporabi s kosilno glavo ali plastičnim rezilom. Podaljška ščitnika ne uporabljajte z rezilom nožem za travo.

1. Podaljšek ščitnika vstavite v rezo v ščitniku rezalnega priključka.

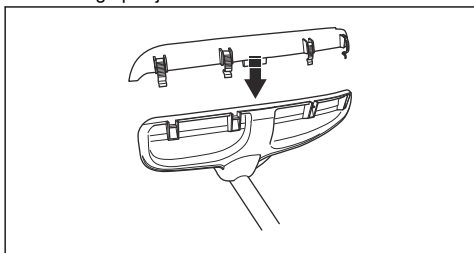

2. Podaljšek ščitnika s 4 zaklepnimi kavliji pritrdite na ščitnik rezalnega priključka.

Odstranitev podaljška ščitnika

- S ključem za svečke sprostite zaklepne kavljice.

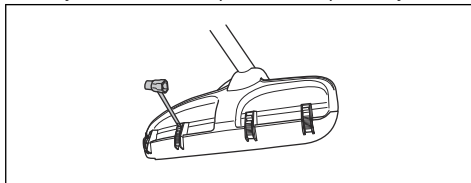

Namestitev noža za travo in ščitnika rezila za travo/kombiniranega ščitnika

1. Ščitnik rezila/kombinirani ščitnik (A) postavite na gred in zategnite vijak, da ga pritrdite.

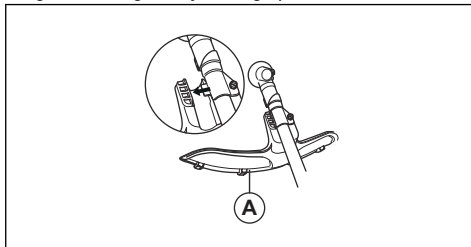

2. Prepričajte se, da je podaljšek ščitnika odstranjen.
3. Obrnite pogonsko gred, da se ena od odprtin v pogonskem disku (B) poravnava z ustrezno odprtino v ohišju menjalnika.
4. Vstavite blokirni zatič (C) v odprtino, da zaklenete gred.
5. Nož za travo (D), podporno skledo (E) in oporno prirobnico (F) postavite na pogonsko gred.

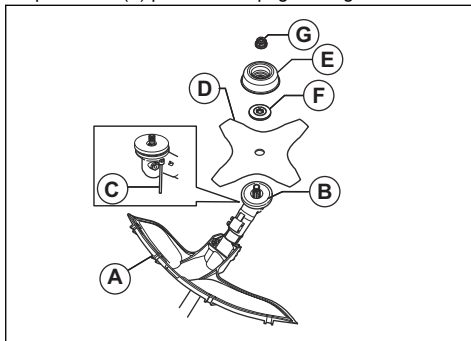

6. Poskrbite, da se pogonski disk in oporna prirobnica pravilno zaskočita v središčno odprtino noža za travo.

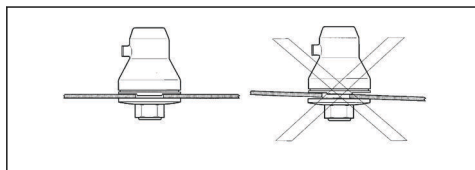

7. Namestite matico (G).
8. Matico privijte z inbus ključem. Gred inbus ključa držite blizu ščitnika rezila. Privijte jo v nasprotni smeri vrtenja rezalnega priključka. Privijte jo z zateznim momentom 35–50 Nm.

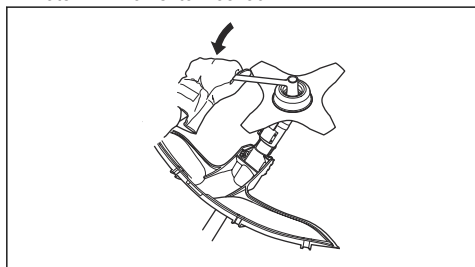

Pritrditev in odstranitev ščitnika rezalnega priključka in rezalne glave



POZOR: Prepričajte se, da je podaljšek ščitnika pritrjen.

1. Namestite pravilen ščitnik rezalnega priključka (A) za kosilno glavo. Glejte razdelek *Pribor na strani 226*.
2. Ščitnik rezalnega priključka namestite na nastavek na gredi.
3. Za pritrditev ščitnika rezalnega priključka uporabite vijak.
4. Namestite pogonski disk (B) na pogonsko gred.
5. Obračajte pogonsko gred, dokler se ena od odprtin v pogonskem disku ne poravna z ustrežno odprtino v ohišju menjalnika.

6. Vstavite blokirni zatič (C) v odprtino, da zaklenete gred.

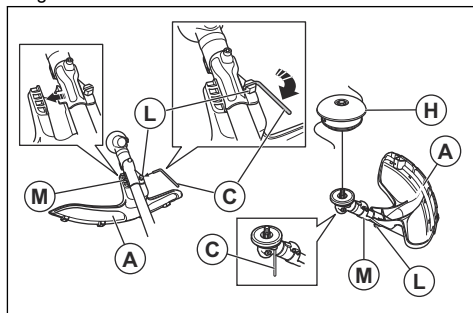

7. Kosilno glavo/plastična rezila (H) zavrtite v nasprotni smeri glede na vrtenje kosilne glave/plastičnih rezil.

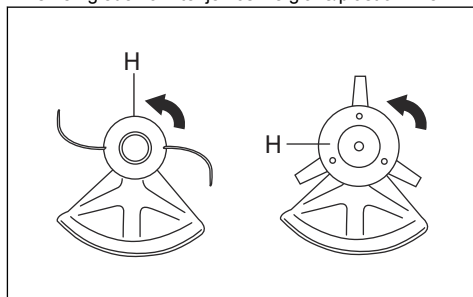

8. Za odstranitev sledite tem navodilom v obratnem vrstnem redu.

Namestitev transportne zaščite

1. Vstavite rezilo v transportno zaščito (A).
2. Za namestitev transportne zaščite vstavite pritrtilni sponki (B) v reži (C).

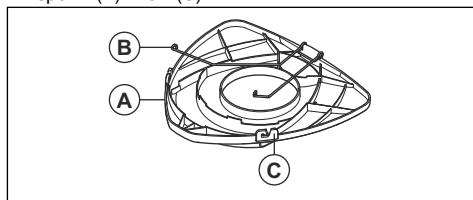

Nastavitev višine hrbtne plošče

1. Odvijte 2 pritrdilni sponki, s katerima je pritrjena hrbtna ploščica.

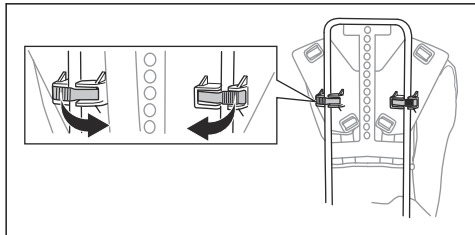

2. Hrbtno ploščo na eni strani odvijte od okvirja.

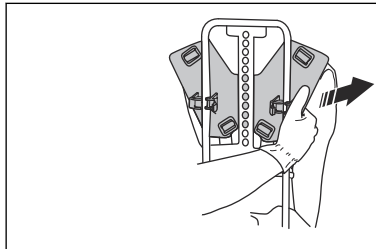

3. Hrbtno ploščo nastavite na želeno višino. Prepričajte se, da se zatič ujema z eno od lukenj v okvirju.

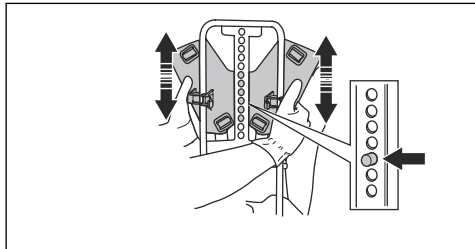

Nastavitev oprtnika

1. Namestite oprtnik izdelka.
2. Dobro zategnite pas okrog bokov. Pazite, da bo pas okrog bokov poravnán s kolki.

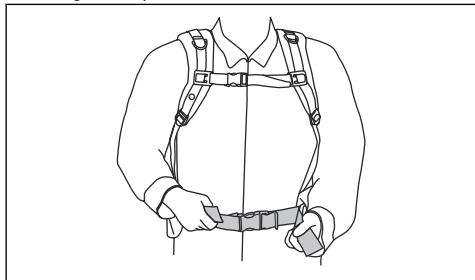

3. Zategnite prsni pas.

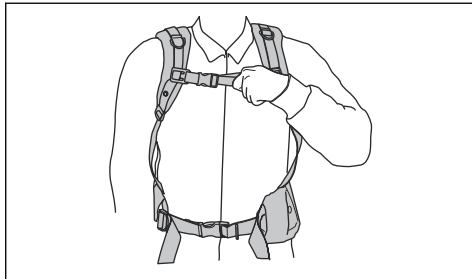

4. Prsni pas poravnajte po višini. Pazite, da bo prsni pas tesno napet ob telesu.

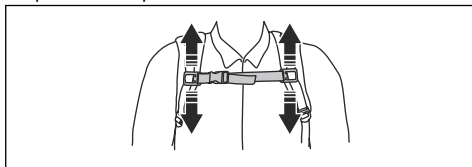

5. Naramnico nastavite tako, da bo teža enakomerno porazdeljena po obeh ramenih.

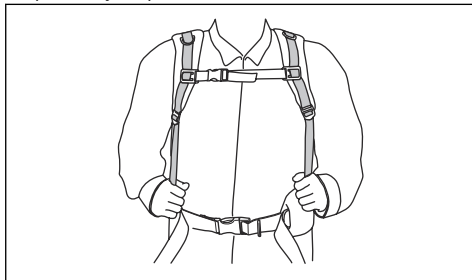

Delovanje

Uvod



OPOZORILO: Pred uporabo izdelka morate prebrati in razumeti poglavje o varnosti.

Pred uporabo izdelka

- Preglejte delovno območje, da se prepričate, da ste seznanjeni z vrsto terena, naklonom tal in morebitnimi ovirami, kot so kamenje, veje in jarki.
- Opravite generalni pregled izdelka.
- Opravite varnostne preglede, vzdrževanje in servisiranje, ki so navedeni v tem priročniku.
- Prepričajte se, da so vsi pokrovi, ščitniki, ročajji in rezalna oprema pravilno nameščeni in da niso poškodovani.
- Prepričajte se, da ni razpok na dnu zob noža za travo ali ob središčni odprtini rezila. Če je rezilo poškodovano, ga zamenjajte.

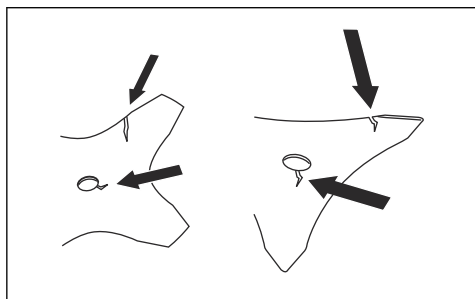

- Preverite, ali so na oporni prirobnici razpoke. Če je oporna prirobnica poškodovana, jo zamenjajte.

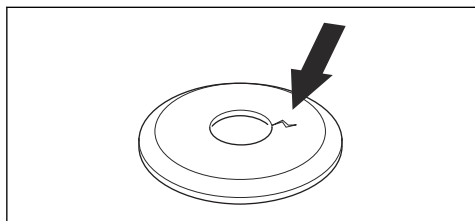

- Prepričajte se, da zaklepne matice ni mogoče odvit z roko. Če jo lahko odvijete z roko, rezalnega

priključka ne zaklepa zadostno in jo morate zamenjati.

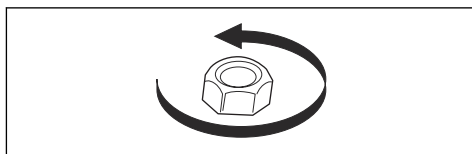

- Preverite, ali je ščitnik rezila poškodovan oziroma razpokan. Če je ščitnik rezila udarjen ali razpokan, ga zamenjajte.

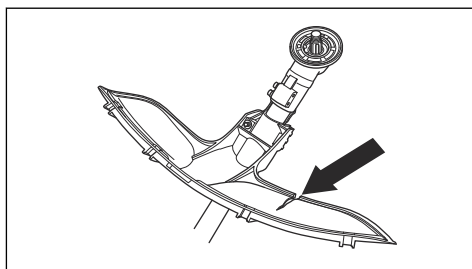

- Preverite, ali sta kosilna glava in ščitnik rezalnega priključka poškodovana ali razpokana. Če sta kosilna glava in ščitnik rezalnega priključka udarjena ali razpokana, ju zamenjajte.

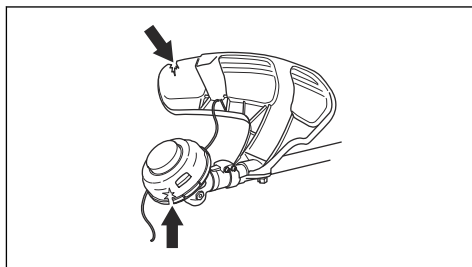

Gorivo

Ta izdelek ima dvotaktni motor.



POZOR: Če uporabite neustrezno vrsto goriva, lahko poškodujete motor. Uporabite mešanico bencina in olja za dvotaktne motorje.

Bencin



POZOR: Vedno uporabite kakovostno mešanico bencina in olja – bencin mora biti najmanj 90-oktanski (RON). Manj oktanska goriva lahko povzročijo klenkanje. S tem se

poviša temperatura motorja, ki lahko povzroči resne poškodbe motorja.



POZOR: Če je izdelek opremljen s katalizatorjem, morate uporabljati kakovostno mešanico bencina in olja. Osvinčeni bencin uniči katalizator.

- Če je na voljo, vedno uporabljajte bencin z nizkimi vrednostmi izpustov, ki se imenuje tudi alkilatni bencin.

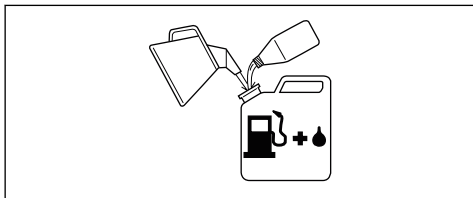

- Uporabite lahko gorivo E10, mešano z etanolom (vsebnost etanola naj ne bo višja od 10%) Uporaba mešanic, ki imajo vsebnost etanola višjo od E10, lahko ustvari delovne pogoje pri katerih lahko pride do poškodb motorja.
- Pri neprekinjenem delu z višjim številom vrtljajev je priporočena uporaba bencina z višjo oktansko vrednostjo.

Alkilatno gorivo Husqvarna

Za čim boljše učinkovitost je priporočena uporaba alkilatnega goriva Husqvarna. V gorivu je manj nevarnih snovi v primerjavi z običajnim gorivom, kar zmanjšuje količino nevarnih izpušnih plinov. Po zgorevanju goriva je količina nevarnih ostankov manjša, zaradi česar so deli motorja čistejši. To podaljšuje življenjsko dobo motorja. Alkilatno gorivo Husqvarna ni na voljo na vseh trgih.

Olje za dvotaktne motorje



POZOR: Nezadostna kakovost olja in/ali nepravilno razmerje med oljem in gorivom lahko poškodujeta izdelek in skrajšata življenjsko dobo katalizatorjev.



POZOR: Ne uporabljajte olja za vodno hlajene izvenkrmne dvotaktne motorje.



POZOR: Ne uporabljajte olja za štiriltaktne motorje.

- Za čim boljše rezultate in zmogljivost uporabite olje za dvotaktne motorje Husqvarna.
- Če olje za dvotaktne motorje Husqvarna ni na voljo, lahko uporabite drugo kakovostno olje za dvotaktne

motorje z zračnim hlajenjem. Za izbiro ustreznega olja se obrnite na servisnega zastopnika.

Bencin, l	Olje za dvotaktne motorje, l
	2 % (50 : 1)
5	0,10
10	0,20
15	0,30
20	0,40

Mešanica bencina in olja za dvotaktne motorje



POZOR: Pri mešanju manjših količin goriva obstaja nevarnost, da manjša odstopanja močneje vplivajo na razmerje mešanice. Natančno izmerite količino olja, ki ga želite dodati in tako ustvarite pravilno mešanico.

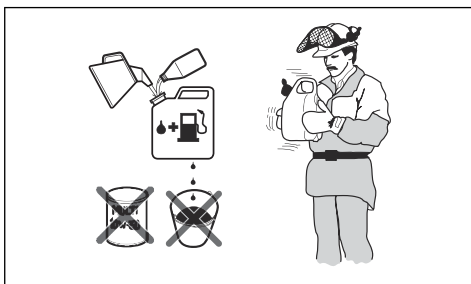

1. Dolijte polovico bencina, ki ga boste uporabili.
2. Nato prilijte celotno količino olja za mešanico in pretresite.
3. Dodajte še preostalo količino bencina.
4. Previdno premešajte mešanico goriva in napolnite posodo za gorivo izdelka.
5. Če izdelka nekaj časa ne nameravate uporabljati, izpraznite posodo za gorivo.

Opomba: V čisti posodi za gorivo naenkrat namešajte gorivo največ za 1 mesec uporabe.

Polnjenje posode za gorivo

1. Očistite področje okrog pokrova posode za gorivo.
2. Pretresite posodo in tako poskrbite za ustrezno mešanje goriva. Uporabljajte posodo za gorivo z ventilom proti izlivanju.
3. Napolnite posodo za gorivo.
4. Zategnite pokrovček posode za gorivo.
5. Pred zagonom izdelek vsaj za 3 m (10 čevljev) premaknite s kraja, na katerem ste ga polnili z gorivom, in stran od vira goriva.

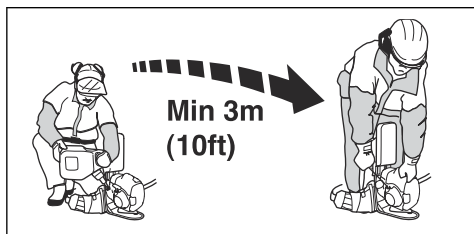

POZOR: Umazana posoda za gorivo povzroča motnje pri delovanju. Redno čistite posodo za gorivo in verigo in vsaj enkrat letno zamenjajte filter za gorivo.

Delovni položaj

- Izdelek držite z 2 rokama.
- Izdelek držite ob svojem desnem boku.
- Rezalni priključek naj bo pod višino pasu.
- Izdelek mora vedno biti nameščen na oprtnik.
- Izognite se stiku z vročimi površinami.
- Izognite se stiku z rezalnim priključkom.

Zagon motorja



OPOZORILO: Ko se motor zažene, bodite na varnostni razdalji 15 m/49 čevljev. Obstaja nevarnost začetka rotacije rezalnega priključka.

1. Izklopno stikalo premaknite v položaj za zagon.
2. Ročico čoka premaknite v položaj za čok.

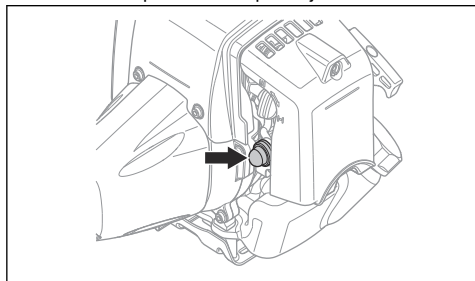

3. Pritisčajte membrano črpalke goriva, dokler se membrana ne začne polniti z gorivom.

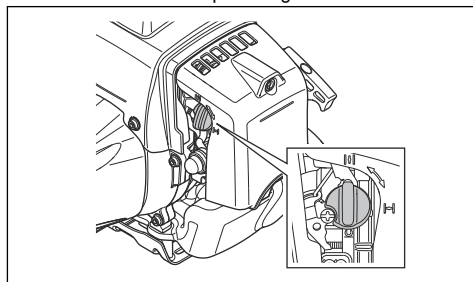

4. Z levo roko pritisnite ohišje izdelka ob tla. Na izdelku ne postavite nog.

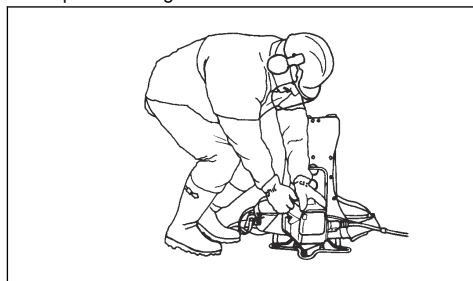

5. Počasi povlecite ročico zaganjalne vrvice, dokler ne začutite nekoliko upora, nato ročico zaganjalne vrvice močno povlecite.



OPOZORILO: Zaganjalne vrvice ne navijajte okoli svoje roke.

6. Ročico zaganjalne vrvice vlecite, dokler ne se motor ne zažene.



POZOR: Zaganjalne vrvice ne vlecite, dokler se ne ustavi. Ko je zaganjalna vrstica popolnoma iztegnjena, je ne izpustite. Zaganjalno vrstico počasi spustite. Nevarnost poškodbe izdelka.

7. Ob zagonu motorja potisnite ročico čoka v delovni položaj in pritisnite polni plin. Ročica plina se samodejno izklopi z začetne nastavitve.
8. Prepričajte se, da motor gladko deluje.



OPOZORILO: Pazite, da se ne dotaknete kapice vžigalne svečke, da preprečite opekline. Nevarnost opeklin. Izdelka ne uporabljajte s poškodovanim pokrovčkom svečke. Nevarnost električnega udara.

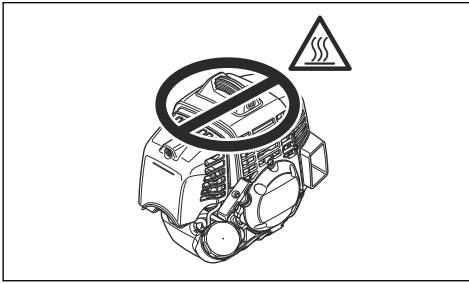

- Premikajte se v smeri, v kateri odrezano rastlinje zaradi vetra pada na očiščeno območje.

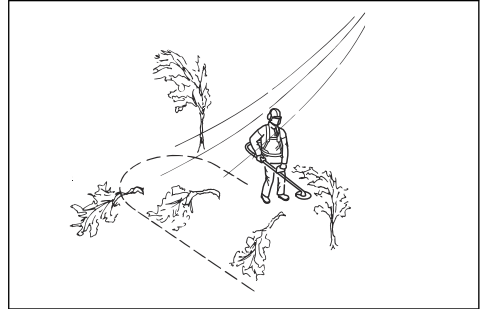

- Premikajte se vzdolž pobočja in ne navzgor in navzdol.

Odstranjevanje trave z nožem za travo



POZOR: Rezil in nožev za travo ne uporabljajte na lesu. Rezila in nože za travo uporabljajte samo za dolgo ali težko travo.

- Izdelek premikajte od ene strani na drugo.
- Pri obrezovanju začnite gib z desne proti levi. Pri ponovnem rezu izdelek premaknite proti desni.
- Obrežite z levo stranjo noža za travo.

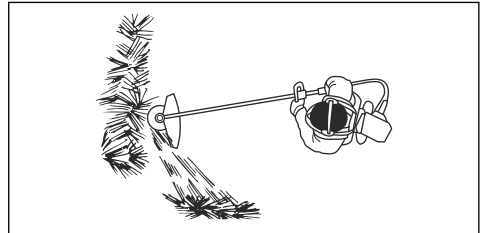

- Nož za travo pri obrezovanju nagnite na levo, da bo trava padala v liniji. Na ta način je zbiranje trave lažje.
- Ohranajte stabilen položaj, pri čemer imejte noge nekoliko narazen.
- Po vsakem desnem gibu se premaknite naprej in poskrbite, da je vaš položaj spet stabilen, preden ponovno nadaljujete z obrezovanjem.
- Podporno skledo rahlo pritiskajte ob tla in tako poskrbite, da nož za travo ne trči ob tla.
- Sledite tem navodilom in tako zmanjšajte nevarnost, da bi se odrezan material navil okrog noža za travo:
 - a) Dodajte polni plin.
 - b) Noža za travo ne premikajte skozi odrezan material, ko izdelek premikate od leve proti desni.
- Preden zberete odrezan material, zaustavite motor in izdelek odstranite iz oprtnika. Izdelek odložite na tla.

Izklop izdelka

- Motor izklopite tako, da stikalo za zaustavitev premaknete v položaj za zaustavitev.

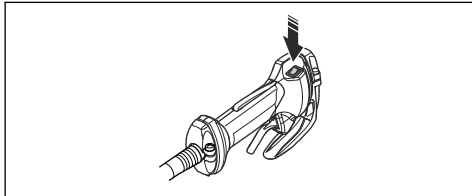

Splošna delovna navodila



OPOZORILO: Bodite previdni, ko žagate drevo, ki je napeto. Pred ali po žaganju se lahko s sunkom vrne nazaj v svoj normalni položaj in zadane vas ali izdelek ter tako povzroči poškodbe.

- Očistite odprt prazen prostor na enem koncu delovnega območja in z delom začnite tam.
- Premikajte se v urejenem vzorcu po celotnem delovnem območju.

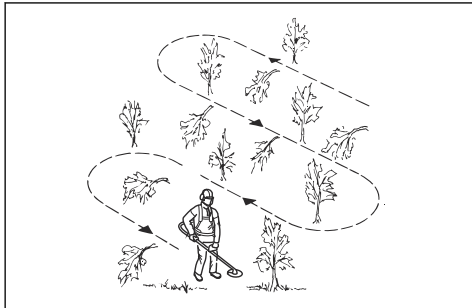

- Izdelek popolnoma premaknite v levo in desno, da z vsakim obratom očistite širino 4–5 m.
- Očistite dolžino 75 m, preden se obrnete in greste nazaj. Ob premikanju naprej s seboj premikajte tudi posodo za gorivo.
- Premikajte se v smeri, v kateri ne prečkate jarkov in ovir več, kot je to potrebno.

Prerezovanje trave s kosilno glavo

Obrezovanje trave

1. Kosilno glavo držite tik nad tlemi pod kotom. Kosilne nitke ne potiskajte v travo.

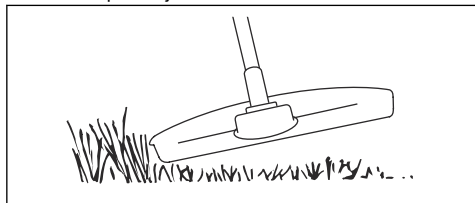

2. Skrajšajte kosilno nitko za 10–12 cm/4–4,75 in.
3. Znižajte št. vrt. motorja, da ne poškodujete rastlin.
4. Ko obrezujete travo v bližini predmetov, uporabljajte 80 % plina.

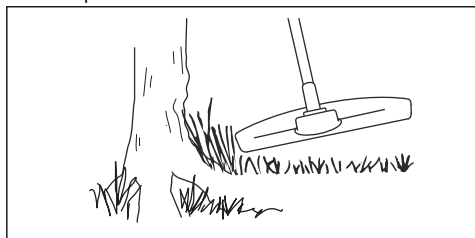

Obrezovanje trave z nožem za travo

1. Nož in rezil za travo ne smete uporabljati za olesenela stebela.
2. Nož za travo se uporablja za vse vrste visoke ali goste trave.
3. Trava obrezujete s stranskimi zamahi, pri čemer je zamah z desne na levo zamah za obrezovanje, zamah z leve na desno pa zamah za vrnitev v prvotni položaj. Travo naj obrezuje leva stran noža (položaj ure med 8.00 in 12.00).
4. Če je nož pri obrezovanju trave nagnjen na levo, se bo trava zbirala v liniji, zato jo bo lažje zbrati na kup, na primer z grabljami.
5. Poskusite delati v ritmu. Stojte stabilno, pri tem imejte noge nekoliko narazen. Po zamahu za vrnitev v prvotni položaj se pomaknite naprej in se spet postavite v stabilen položaj.
6. Podporna skleda naj bo rahlo oprta na tla. Uporablja se za zaščito noža pred udarcem v tla.
7. Zmanjšajte tveganje za navijanje materiala okrog noža tako, da vedno delate s polnim plinom in se po zamahu za vrnitev v prvotni položaj izognete obrezanemu materialu.

8. Pred začetkom zbiranja pokošenega materiala na kup zaustavite motor, odpnite oprtnik in postavite stroj na tla.

Košenje trave

1. Pri košnji trave naj bo kosilna nitka vedno vzporedna s tlemi.

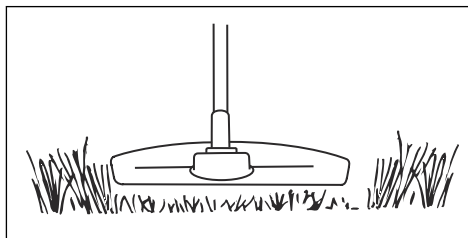

2. Kosilne glave ne potiskajte ob tla. Izdelek se lahko tako poškoduje.
3. Pri košnji izdelek premikajte iz ene strani na drugo. Uporabite najvišje število vrtljajev.

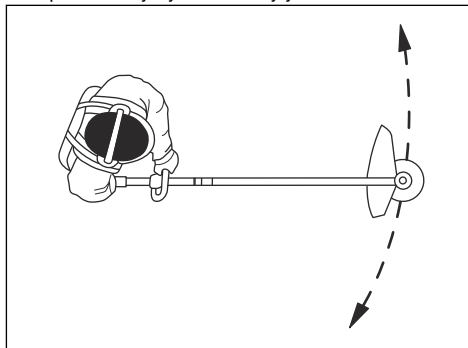

Pometanje trave

Zračni tok iz vrteče se kosilne nitke je mogoče uporabiti za odstranjevanje trave z določenega območja.

1. Kosilno glavo in njeno nitko držite vzporedno s tlemi, in sicer nad tlemi.
2. Dodajte polni plin.
3. Kosilno glavo premikajte od ene strani na drugo in tako pometite travo.



OPOZORILO: Očistite pokrov kosilne glave vsakič, ko nameščate novo kosilno nitko, in tako preprečite neravnovesje in vibracije pri ročajih. Preglejte tudi druge dele kosilne glave in jih po potrebi očistite.

Vzdrževanje

Uvod



OPOZORILO: Pred izvajanjem vzdrževalnih del morate prebrati in razumeti poglavje o varnosti.

na voljo strokovna popravila in servisiranje. Če vaš prodajalec ni pooblaščen serviser, ga povprašajte, kje je naslednja najbližja pooblaščen servisna delavnica.

Urniki vzdrževanja

Za servisiranje in popravila na izdelku posebno usposabljanje ni potrebno. Zagotavljamo, da vam bodo

Vzdrževanje	Dnevno	Teden- sko	Mesečno
Očistite zunanjo površino.	X		
Preglejte, ali je oprtnik morda poškodovan.	X		
Preverite ročico in ročaj ter se prepričajte, da sta pravilno pritrjena in nepoškodovana.	X		
Prepričajte se, da zapora plina in plin delujeta pravilno.	X		
Preverite delovanje izklopnega stikala in se prepričajte, da deluje pravilno.	X		
Prepričajte se, da se rezalni priključek ne vrti s hitrostjo prostega teka.	X		
Očistite zračni filter. Po potrebi jih zamenjajte.	X		
Rezilo mora biti ostro in pravilno nameščeno na sredino; bodite pozorni na razpoke. Če rezilo ni pravilno usrediščeno, lahko poškoduje izdelek.	X		
Preverite, ali je ščitnik rezalnega priključka poškodovan ali razpokan. Če opazite poškodbe, zamenjajte.	X		
Preverite, ali so na kosilni glavi poškodbe ali razpoke. Če opazite poškodbe, zamenjajte.	X		
Prepričajte se, da so vijaki in matice dobro priviti.	X		
Preglejte, ali iz motorja, posode ali cevi za gorivo izteka gorivo.	X		
Preglejte transportno zaščito. Pazite, da rezilo ni poškodovano in da je mogoče transportno zaščito pravilno namestiti.	X		
Očistite hladilni sistem.		X	
Preverite, ali sta zaganjalnik in zaganjalna vrstica poškodovana.		X	
Preverite, ali so elementi za blaženje tresljajev poškodovani ali razpokani.		X	
Očistite zunanost svečke. Odstranite jo in preverite razdaljo med elektrodama. Nastavite pravilno razdaljo med elektrodama (glejte <i>Tehnični podatki na strani 225</i>) ali zamenjajte svečko. Prepričajte se, da ima svečka zaščito proti motnjam.		X	
Očistite zunanjo površino uplinjalnika in območje okrog njega.		X	
Preverite kotni prenos in se prepričajte, da je do $\frac{3}{4}$ napolnjen z masljo. Po potrebi ga napolnite z ustreznno masljo.		X	
Očistite ali zamenjajte lovilec isker na dušilcu.		X	
Preverite, ali je filter goriva umazan in ima cev goriva razpoke ali druge pomanjkljivosti. Po potrebi jih zamenjajte.			X

Vzdrževanje	Dnevno	Teden- sko	Mesečno
Preverite vse kable in priključke.			X
Preverite, ali so sklopka, vzmeti sklopke in boben sklopke obrabljeni. Če je treba zamenjati 1 ali več teh sklopov, se obrnite na servisnega zastopnika.			X
Zamenjajte svečko. Prepričajte se, da ima svečka zaščito proti motnjam.			X
Preglejte in očistite lovilec isker na dušilniku.			X

Prilagajanje hitrosti prostega teka



OPOZORILO: Pred zagonom izdelka preberite varnostna navodila v poglavju o varnosti. Glejte *Varnost na strani 203*.



OPOZORILO: Če se rezalni priključek vrti, ko je motor v prostem teku, morate T-vijak za prilagoditev prostega teka obračati v nasprotni smeri urinega kazalca, dokler se rezalni priključek ne zaustavi.

1. Zračni filter mora biti čist.
2. Prepričajte se, da je pokrov zračnega filtra v ustreznem položaju.
3. Uporabite nastavitveni vijak za prosti tek T.
4. Najprej obračajte šobo T v smeri urinega kazalca tako dolgo, da se rezalni priključek začne vrteti.

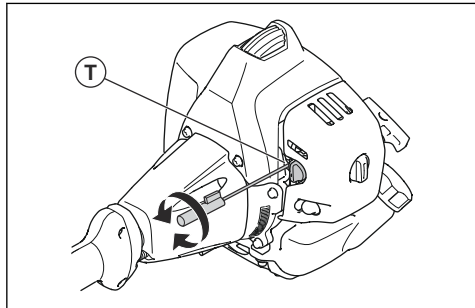

5. Vijak obračajte v nasprotni smeri urinega kazalca, dokler se rezalni priključek ne zaustavi.



OPOZORILO: Če se rezalni priključek po spremembi hitrosti v prostem teku ne zaustavi, se obrnite na servisnega zastopnika. Izdelka ne uporabljajte, dokler ni pravilno nastavljen ali popravljen.

6. Prepričajte se, da motor deluje enakomerno v vseh položajih.

Čiščenje hladilnega sistema



POZOR: Umazan ali zamašen hladilni sistem lahko povzroči pregrevanje izdelka, zaradi česar lahko pride do poškodb izdelka.

Hladilni sistem vključuje:

- Hladilna rebra na valju (A)
- Dovod zraka (B).

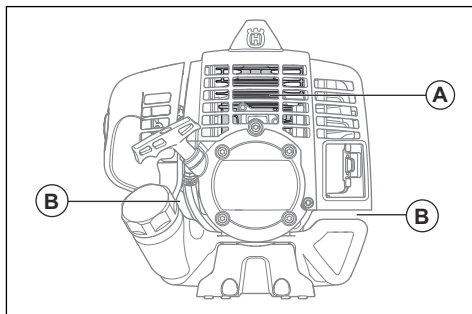

- Prepričajte se, da hladilni sistem ni umazan ali zamašen.
- Hladilni sistem očistite s krtačo enkrat tedensko ali po potrebi pogosteje.

Čiščenje zračnega filtra



POZOR: Če je zračni filter poškodovan, ga je treba zamenjati.

Če filter uporabljate dlje časa, ga ni mogoče popolnoma očistiti. Zračne filtre menjajte z novimi v rednih intervalih.

1. Odstranite pokrov zračnega filtra in zračni filter.

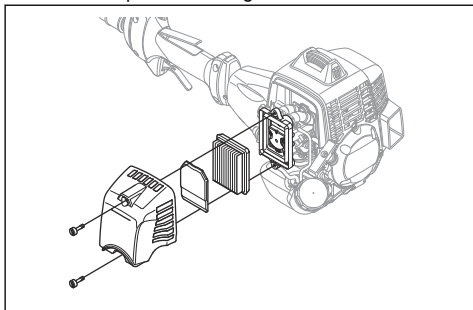

2. Očistite zračni filter s stisnjenim zrakom.
3. Očistite tudi notranjo površino pokrova filtra. Uporabite zrak ali krtačko.
4. Prepričajte se, da je filter suh.

Filter goriva

Če motorju zmanjka goriva, preverite ali sta zračna odprtina in pokrovček rezervoarja za gorivo in filter goriva (A) čista.

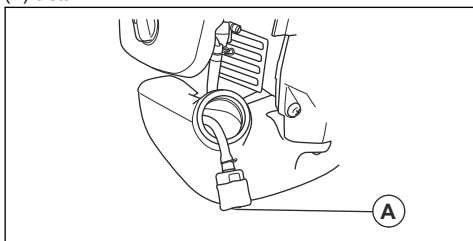

Kotni prenos

Kotni prenos je v tovarni do $\frac{3}{4}$ napolnjen z mastjo. Pred uporabo se prepričajte, da se nivo masti ni spremenil. Uporabite Husqvarna posebno mast, če jo je treba dodati. Ne menjujte masti v kotnem prenosu. Popravila kotnega prenosa naj opravlja servisno osebje.

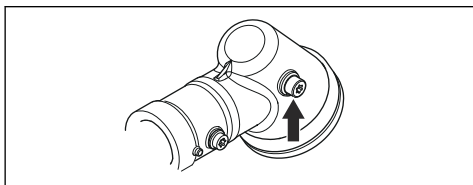

Pregled svečke



POZOR: Vedno uporabljajte priporočeno vrsto svečke. Zaradi neustrezne vrste vžigalne svečke se izdelek lahko poškoduje.

- Če se moč motorja zmanjša, motorja ni mogoče enostavno zagnati ali ta ne deluje ustrezno v prostem teku, preglejte vžigalno svečko.
- Tveganje za pojav oblog na elektrodah vžigalne svečke lahko zmanjšate tako, da upoštevate ta navodila:
 - a) Hitrost prostega teka mora biti pravilno nastavljena.
 - b) Mešanica goriva mora biti ustrezna.
 - c) Zračni filter mora biti čist.
- Če je vžigalna svečka umazana, jo očistite in zagotovite, da je razmak med elektrodama ustrezen; glejte *Tehnični podatki na strani 225*.

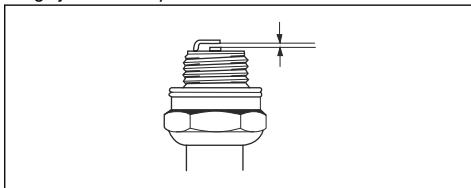

- Vžigalno svečko po potrebi zamenjajte.

Prilagoditev motorja

Če motor ne deluje pravilno, sledite naslednjim navodilom.

1. Namestite odobren rezalni priključek, glejte *Pribor na strani 226*.
2. Zaženite motor.
3. Izdelek 3 minute uporabljajte v običajnih pogojih.
4. Rezalni priključek dvignite v zrak in 30 sekund držite polni plin. Če uporabljate kosilno glavo, se prepričajte, da je kosilna nitka z nožem na ščitniku odrezana na pravilno dolžino.

Opomba: Pri tem koraku ne obrezujte trave ali vej.

5. Izdelek uporabljajte v običajnih pogojih, da se prepričate, da motor pravilno deluje.
6. Če motor ne deluje pravilno, 4. in 5. korak trikrat ponovite.
7. Dovolite svojemu Husqvarna prodajalcu, da prilagodi/popravi izdelek, če po tem, ko ste opravili vse navedene korake, motor še vedno ne deluje pravilno.

Brušenje noža in rezila za travo



OPOZORILO: Izklopite motor. Uporabljajte zaščitne rokavice.

- Da boste nož ali rezilo za travo pravilno nabrusili, upoštevajte navodila, ki so priložena rezalnemu priključku.
- Vse robove nabrusite enakomerno, da ohranite ravnovesje.

- Uporabite plosko pilo z enim rezom.

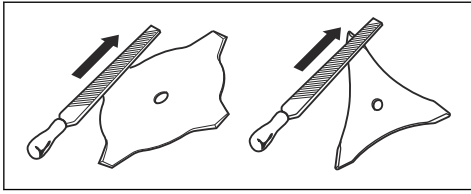

OPOZORILO: Rezilo, ki je poškodovano, vedno obvezno zavržite. Ukrivljenega ali zvitega rezila ne poskušajte poravnati in ponovno uporabiti.

Mazanje gibke pogonske gredi

1. Privzdignite gumbni vijak in vzemite tulec pogonske gredi iz pokrova sklopke.

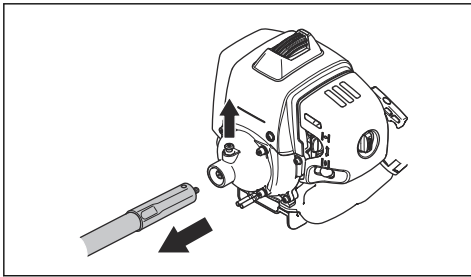

- a) Iz tulca izvlcite ali s stresanjem odstranite pogonsko gred.

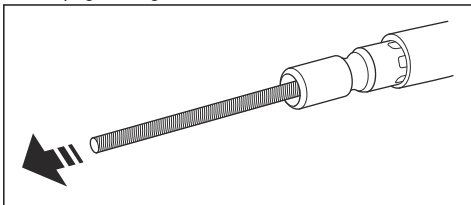

2. Namastite pogonsko gred.

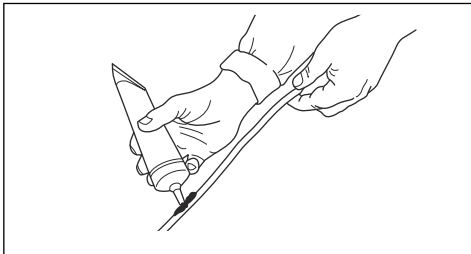

3. Sočasno zavrtite in potisnite pogonsko gred, da jo znova vstavite v tulec pogonske gredi. Približno 10 mm (0,40 in) pogonske gredi naj sega nad rob tulca pogonske gredi.

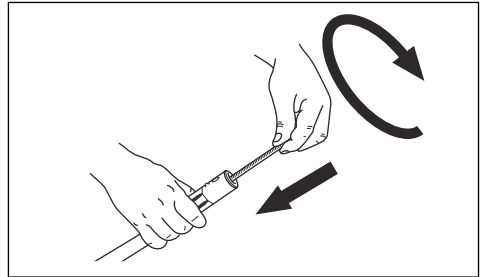

4. Odprtino v tulcu pogonske gredi poravnajte z gumbnim vijakom na pokrovu sklopke.

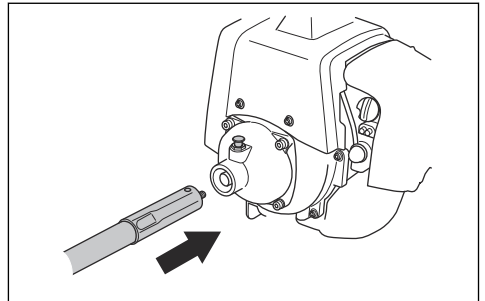

5. Za priklop sočasno zavrtite in obrnite pogonsko gred.

Odpravljanje težav

Motorja ni mogoče zagnati

Kontrola	Možen vzrok	Postopek
Izklopno stikalo.	Prepričajte se, da je izklopno stikalo v položaju za izklop.	Izklopno stikalo naj zamenja pooblaščen servisna delavnica.
Zaskočne kljukice zaganjalnika.	Zaskočne kljukice zaganjalnika se ne morejo prosto premikati.	Odstranite pokrov zaganjalnika in očistite območje zaskočnih kljukic zaganjalnika. Glejte <i>Pregled izdelka na strani 201</i> . Za pomoč prosite pooblaščen servisno delavnico.
Rezervoar za gorivo.	Neprava vrsta goriva.	Izpraznite rezervoar za gorivo in ga napolnite s pravilnim gorivom.
Svečka.	Svečka je umazana ali mokra.	Poskrbite, da je svečka suha in čista.
	Razmak med elektrodama vžigalne svečke ni pravilen.	Očistite svečko. Prepričajte se, da je razmak med elektrodama pravilen. Prepričajte se, da ima svečka zaščito proti motnjam. Ustrezen razmak med elektrodama si oglejte v tehničnih podatkih.
	Svečka ni čvrsto nameščena.	Zategnite svečko.

Motor se zažene, vendar se ponovno zaustavi

Kontrola	Možen vzrok	Postopek
Rezervoar za gorivo	Nepravilna vrsta goriva.	Izpraznite rezervoar za gorivo in ga napolnite s pravilnim gorivom.
Zračni filter	Zračni filter je zamašen.	Očistite zračni filter.

Prevoz in skladiščenje

- Izdelek in gorivo skladiščite in prevažajte tako, da gorivo ali hlapi ne pridejo v stik z iskrami ali odprtim ognjem, na primer iz električnih naprav, električnih motorjev, električnih relejev/stikal ali grelnikov vode.
- Pri skladiščenju in transportu goriva vedno uporabljajte homologirane, temu namenjene posode.
- Pri skladiščenju izdelka za daljše obdobje mora biti posoda za gorivo prazna. Na najbližji bencinski črpalki se seznanite s postopkom odstranitve odvečnega goriva. Vsebinske posode v dobro prezračevanem prostoru pretočite v ustrezne posode.
- Pred dolgotrajnim skladiščenjem poskrbite, da bo izdelek čist in da bo na njem opravljen popoln servis.
- Pri prevozu ali skladiščenju izdelka mora biti na rezalni priključek vedno nameščena transportna zaščita.
- Med prevozom naj bo izdelek pritrjen.
- Za preprečevanje nenamernega zagona izdelka, mora biti med dolgotrajnim skladiščenjem, če izdelek

ni skrbno nadzorovan, in pri izvajanju vseh servisnih opravil, pokrovček svečke vedno odstranjen.

- Pred skladiščenjem se mora motor ohladiti.

Prevoz in skladiščenje

- Pred vsakim shranjevanjem se mora izdelek ohladiti.
- Preden prevažate in skladiščite izdelek in gorivo, se prepričajte, da izdelek ne pušča in da ni hlapov. Iskre ali odprti plamen, npr. z električnih naprav ali kotlov, lahko zanetijo ogenj.
- Za prevoz in skladiščenje goriva vedno uporabite odobrene posode.
- Pred transportom ali dolgotrajnim skladiščenjem izpraznite posodo za gorivo. Gorivo zavrzite na temu primernem zbirnem mestu.
- Med prevozom in skladiščenjem namestite transportno zaščito.
- Pokrov svečke odstranite s svečke.
- Med prevozom pritrдите izdelek. Prepričajte se, da se ne more prestaviti.
- Pred dolgotrajnim skladiščenjem očistite izdelek in na njem opravite servis.

Tehnični podatki

Tehnični podatki

	553RBX
Motor	
Gibna prostornina valja v cm ³	50,6
Hitrost prostega teka, vrt/min	2800
Priporočeno najvišje število vrtljajev, vrt/min	13000
Hitrost pogonske gredi, vrt./min.	9285
Najv. izhodna moč motorja, v skladu z ISO 8893, kW/KM pri vrt/min	2,3/3,1 pri 9500
Dušilnik z katalizatorjem	Št.
Vžigalni sistem	
Svečka	NGK CMR7H
Razmik elektrod, mm	0,6-0,7
Sistem za gorivo in mazanje	
Prostornina posode za gorivo v l/cm ³	800/0,8
Teža	
Brez goriva, rezilnega priključka in ščitnika, kg	12,1
Emisije hrupa²²	
Raven zvočne moči, izmerjena v dB (A)	115
Raven zvočne moči, zajamčena L _{WA} dB(A)	118

²² Emisije hrupa v okolje, merjene kot moč zvoka (L_{WA}), v skladu z direktivo ES 2000/14/ES. Navedena raven zvočne moči naprave je bila izmerjena z originalnim rezalnim priključkom, ki dosegata najvišjo raven. Razlika med zajamčeno in izmerjeno ravno zvočne moči je v tem, da zajamčena raven zvočne moči, v skladu z direktivo 2000/14/ES, vključuje tudi razpršitev izmerjenih vrednosti in razlike med različnimi napravami istega modela.

	553RBX
Nivoji hrupa²³	
Ekvivalentna raven zvočnega tlaka pri uporabnikovem ušesu, izmerjena v skladu s standardoma EN ISO 11806 in ISO 22868, dB (A), najniž./najv.	
Opremljeno s kosilno glavo (originalno)	103
Opremljeno z nožem za travo (originalnim)	102
Ravni vibracij²⁴	
Ekvivalentne ravni hrupa ($a_{hv,eq}$) pri ročajih, izmerjena v skladu z EN ISO 11806 in ISO 22867, m/s^2	
Opremljeno s kosilno glavo, levo/desno	2,7/3,3
Opremljeno z nožem za travo (originalnim)	3,4/5,3

Dodatna oprema

Pribor

Odobren pribor	Vrsta pribora	Ščitnik rezalnega priključka, št. izdelka
Nož/rezilo za travo	Multi 300-3 (premer 300, 3 zobje)	537 33 16-03
	Multi 255-3 (premer 255, 3 zobje)	537 33 16-03
	Multi 275-4 (premer 275, 4 zobje)	537 33 16-03
	Multi 330-2 (premer 330, 2 zobje)	537 33 16-03
Plastična rezila	Tricut s premerom 300 mm (posebna rezila imajo številko dela 531 01 77-15)	537 33 16-03
Kosilna glava	T35, T35X (vrstica s premerom 2,4–3,0 mm)	537 33 16-03
	S35 (vrstica s premerom 2,4–3,0 mm)	537 33 16-03
	T45x (vrstica s premerom 2,7–3,3 mm)	537 33 16-03
	S II	537 33 16-03
Podporna skleda	Fiksirana	–

²³ Zabeleženi podatki za ekvivalentno raven zvočnega tlaka imajo tipično statistično razpršitev (standardni odklon) 1 dB(A).

²⁴ Zabeleženi podatki za raven vibracij imajo tipično statistično razpršitev (standardni odklon) 1 m/s^2 .

Izjava ES o skladnosti

Husqvarna AB, SE-561 82 Huskvarna, Švedska, tel: +46-36-146500, izjavlja, da so motorne kose **Husqvarna 553RBX** s serijskimi številkami od leta 2016 dalje (leto izdelave, ki mu sledi serijska številka, je jasno navedeno na tipski plošči), skladne z zahtevami DIREKTIVE SVETA:

- **2006/42/ES** z dne 17. maja 2006, "ki se nanaša na stroje".
- **2014/30/EU** z dne 26. februarja 2014 "o elektromagnetni združljivosti".
- **2000/14/ES** z dne 8. maja 2000 "o emisijah hrupa v okolje". Ocena skladnosti z Dodatkom V. Za informacije o emisijah hrupa glejte poglavje *Tehnični podatki na strani 225*.
- 2011/65/EU z dne 8. junija 2011 "o omejevanju uporabe nekaterih nevarnih snovi v električni in elektronski opremi".

Uporabljeni so naslednji standardi:

EN ISO 12100:2010, CASPER 12:2009, ISO 14982:1998, EN ISO 11806-1:2011, EN ISO 11806-2:2011, EN 50581:2012

RISE SMP Svensk Maskinprovning AB, Box 7035, SE-750 07 Uppsala, Sweden, je za podjetje Husqvarna AB opravil prostovoljni tipski preizkus.

Številka certifikata: **SEC/12/2344**

Huskvarna 2016-03-30



Per Gustafsson, vodja razvoja (pooblaščen zastopnik družbe Husqvarna AB in odgovorna oseba za tehnično dokumentacijo)



www.husqvarna.com

Original instructions
Instructions d'origine
Istruzioni originali
Instrucciones originales

Originalanweisungen
Instruções originais
Orijinal talimatlar
Izvirna navodila

1158940-38



2019-04-15