

ΕΓΧΕΙΡΙΔΙΟ ΧΡΗΣΗΣ

LC2000i



Διαβάστε με προσοχή το παρόν προτού θέσετε σε λειτουργία το μηχάνημα.

Μετάφραση της πρωτότυπης γλώσσας

ΠΡΟΛΟΓΟΣ

Σας ευχαριστούμε που προτιμήσατε ένα από τα ηλεκτροπαραγωγά ζεύγη μας. Στο παρόν εγχειρίδιο θα αναφερόμαστε σε αυτό ως γεννήτρια ή H/Z.

- Η πνευματική ιδιοκτησία του παρόντος εγχειριδίου ανήκει στην εταιρία μας.
- Κανένα μέρος αυτής της δημοσίευσης δεν επιτρέπεται να αναπαράγεται χωρίς γραπτή εξουσιοδότηση.
- Διατηρούμε το δικαίωμα τροποποιήσεων οποιαδήποτε στιγμή χωρίς προειδοποίηση και χωρίς άλλη εκ μέρους μας υποχρέωση.
- Παρακαλούμε διατηρείτε πάντα στη κατοχή σας το παρόν εγχειρίδιο ώστε να μπορείτε να το συμβουλευέστε όταν είναι αναγκαίο.
- Το εγχειρίδιο αυτό θα πρέπει να θεωρείται αναπόσπαστο τμήμα του ηλεκτροπαραγωγού ζεύγους και θα πρέπει να το συνοδεύει και μετά την μεταπώλησή του.
- Το παρόν εγχειρίδιο περιέχει πληροφορίες σχετικά με την ορθή λειτουργία της γεννήτριας. Παρακαλείστε να το διαβάσετε προσεχτικά προτού θέσετε σε λειτουργία τη γεννήτρια, ώστε να έχετε ασφαλή και βέλτιστα αποτελέσματα.

ΕΝΔΕΙΞΕΙΣ ΚΙΝΔΥΝΟΥ

Η ασφάλεια σας και η ασφάλεια της περιουσίας σας αλλά και των γύρω σας είναι πολύ σημαντική. Παρακαλείστε να διαβάσετε τις παρακάτω οδηγίες πολύ προσεκτικά.

DANGER

Κίνδυνος! Κίνδυνος σοβαρού τραυματισμού. Υποδεικνύει μεγάλη πιθανότητα ατομικού τραυματισμού / θανατηφόρου ατυχήματος ή βλάβης εάν δεν τηρηθούν οι οδηγίες.

WARNING

Προειδοποίηση! Κίνδυνος τραυματισμού. Υποδεικνύει μεγάλη πιθανότητα τραυματισμού ή βλάβης εάν δεν τηρηθούν οι οδηγίες.

CAUTION

Προσοχή! Υποδεικνύει μεγάλη πιθανότητα ατομικού τραυματισμού ή βλάβης εάν δεν τηρηθούν οι οδηγίες.

NOTICE

Σημείωση. Η γεννήτρια σας ή η ιδιοκτησία σας μπορεί να καταστραφούν εάν δεν ακολουθήσετε τις οδηγίες.

ΠΕΡΙΕΧΟΜΕΝΑ

ΠΛΗΡΟΦΟΡΙΕΣ ΑΣΦΑΛΕΙΑΣ	5
ΣΗΜΑΝΤΙΚΕΣ ΤΑΜΠΕΛΕΣ/ΕΝΔΕΙΞΕΙΣ	8
ΠΕΡΙΓΡΑΦΗ ΚΑΙ ΠΙΝΑΚΑΣ ΕΛΕΓΧΟΥ	11
ΛΕΙΤΟΥΡΓΙΑ ΕΛΕΓΧΟΥ	13
ΠΡΟΕΤΟΙΜΑΣΙΑ ΠΡΩΤΗΣ ΕΚΚΙΝΗΣΗΣ	17
ΟΔΗΓΙΕΣ ΛΕΙΤΟΥΡΓΙΑΣ	20
ΠΕΡΙΟΔΙΚΗ ΣΥΝΤΗΡΗΣΗ	30
ΟΔΗΓΙΕΣ ΑΠΟΘΗΚΕΥΣΗΣ	39
ΠΡΟΒΛΗΜΑΤΑ ΚΑΙ ΛΥΣΕΙΣ	41
ΤΕΧΝΙΚΑ ΧΑΡΑΚΤΗΡΙΣΤΙΚΑ	42
ΗΛΕΚΤΡΙΚΟ ΔΙΑΓΡΑΜΜΑ	43

ΠΛΗΡΟΦΟΡΙΕΣ ΑΣΦΑΛΕΙΑΣ

Διαβάστε και σιγουρευτείτε ότι έχετε κατανοήσει το εγχειρίδιο χρήσης προτού λειτουργήσετε τη γεννήτρια. Θα σας βοηθήσει να αποφύγετε ατυχήματα.

Φροντίστε να βρίσκονται μακριά από την περιοχή λειτουργίας παιδιά και κατοικίδια.



Μην λειτουργείτε την γεννήτρια σε κλειστή και μη καλά αεριζόμενη περιοχή διότι υπάρχει κίνδυνος δηλητηρίασης από μονοξείδιο του άνθρακα.

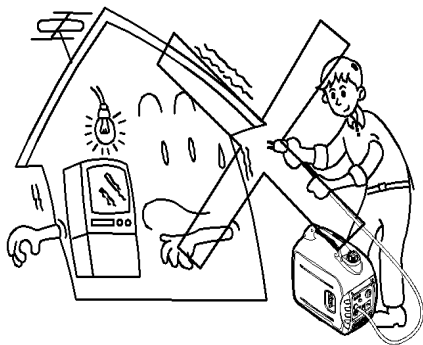

Ποτέ μην συνδέετε τη γεννήτρια με το οικιακό ηλεκτρικό κύκλωμα, εκτός εάν κάποιος ειδικός έχει τοποθετήσει έναν διακόπτη απομόνωσης.



Μη χρησιμοποιείτε τη γεννήτρια όταν βρέχει ή χιονίζει, όταν υπάρχει κοντά σύστημα ύδρευσης καθώς και όταν έχετε βρεγμένα χέρια, διότι μπορεί να πάθετε ηλεκτροπληξία.

Κρατήστε τη γεννήτρια τουλάχιστον 1 μέτρο μακριά από άλλα εύφλεκτα αντικείμενα.

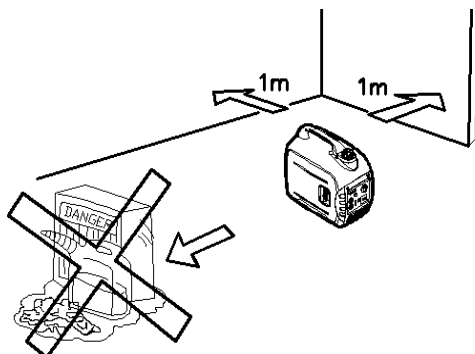

Μην καπνίζετε δίπλα στη γεννήτρια ή κατά τον ανεφοδιασμό. Να γεμίζετε το ρεζερβουάρ της γεννήτριας, όταν είναι σβηστή και σε καλά αεριζόμενο χώρο.

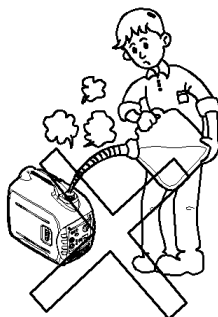
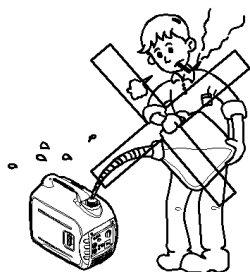

Να σκουπίζετε καλά οποιοσδήποτε διαρροές, πριν εκκινήσετε τη γεννήτρια.

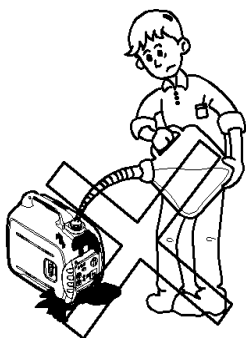

○ ΣΩΣΤΟ

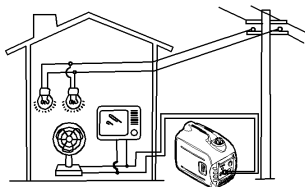

× ΛΑΘΟΣ

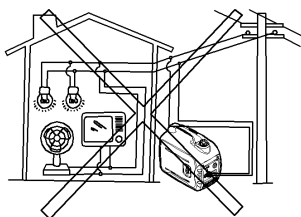

Σύνδεση σε οικιακό δίκτυο.

NOTICE

Σημείωση: Αν η γεννήτρια πρόκειται να συνδεθεί στο οικιακό σας δίκτυο για παροχή ρεύματος σε περίπτωση διακοπής τροφοδότησης από το δίκτυο, η σύνδεση πρέπει να γίνει από επαγγελματία ηλεκτρολόγο.

Όταν τα φορτία συνδεθούν με τη γεννήτρια ελέγξτε προσεκτικά αν οι συνδέσεις είναι ασφαλείς και αξιόπιστες, διαφορετικά υπάρχει κίνδυνος βλάβης της γεννήτριας.

○ RIGHT

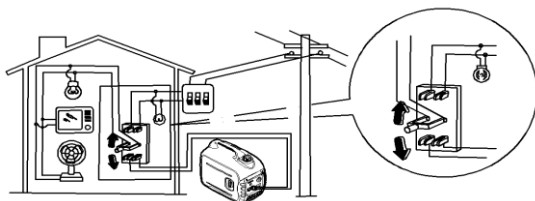

Γείωση Γεννήτριας

Προκειμένου να αποφύγετε την πιθανότητα ηλεκτροπληξίας, εξαιτίας κάποιας ηλεκτρικής συσκευής με βλάβη συνδεδεμένη στο οικιακό δίκτυο με παροχή από τη γεννήτρια ή από λάθος χρήση του εξοπλισμού, η γεννήτρια θα πρέπει να γειωθεί με καλής ποιότητας γείωση.

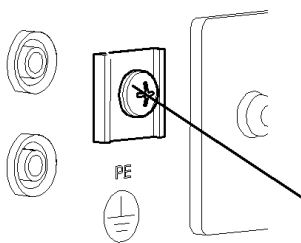

NOTICE

Σημείωση: Σιγουρευτείτε ότι ο πίνακας ελέγχου της γεννήτριας και οι τρύπες εξαερισμού και ψύξης της γεννήτριας δεν είναι καλυμμένα με βρωμιά, λάσπη ή νερό. Διαφορετικά η γεννήτρια μπορεί να παρουσιάσει βλάβη λόγω υπερθέρμανσης. Μην χρησιμοποιείτε τη γεννήτρια σε στενούς χώρους και δίπλα από άλλο εξοπλισμό διότι υπάρχει πιθανότητα να δημιουργηθεί ζημιά.

ΣΗΜΑΝΤΙΚΕΣ ΤΑΜΠΕΛΕΣ/ΕΝΔΕΙΞΕΙΣ

Παρακαλείστε να διαβάσετε τις ετικέτες που παρουσιάζονται και παρακάτω, αλλά και πάνω στο μηχάνημα, προσεκτικά πριν τη χρήση της εν λόγω γεννήτριας.

Συμβουλή: Διατηρήστε ανέπαφες τις ετικέτες και τις οδηγίες ή αντικαταστήστε τις σε περίπτωση καταστροφής τους.

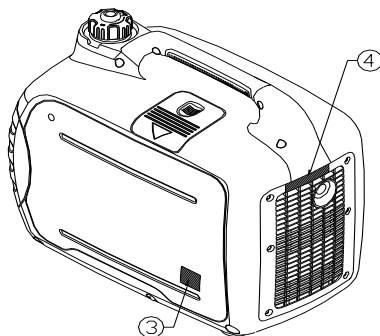
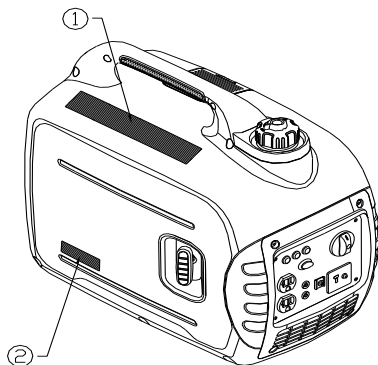

WARNING

- Among engine exhaust air, there is toxic CO. So never use in an enclosed room without good ventilation.
- Gasoline is highly flammable and explosive. Before refueling, stop the engine and keep heat, sparks, and flame away.
- Operate only in dry areas away from moisture, rain, snow or standing water.
- Before operation. Be sure to add specified engine oil into the crankcase. Please refer to the OWNER'S MANUAL for further information.

Προσοχή!

- Μεταξύ των καυσαερίων του κινητήρα περιέχεται και τοξικό μονοξείδιο του άνθρακα. Να μην χρησιμοποιείται σε κλειστό χώρο χωρίς καλό εξαερισμό.
- Η βενζίνη είναι ιδιαίτερα εύφλεκτη και εκρηκτική. Πριν τον ανεφοδιασμό σταματήστε τον κινητήρα και φροντίστε να βρίσκεστε μακριά από πηγή θερμότητας, σπινθήρες και φωτιά.
- Να λειτουργεί μόνο σε στεγνό περιβάλλον, μακριά από υγρασία, βροχή, χιόνι ή στάσιμο νερό.
- Πριν τη λειτουργία. Σιγουρευτείτε ότι έχετε προσθέσει το λάδι που ενδείκνυται στον κινητήρα. Αναφερθείτε στο εγχειρίδιο χρήσης για πληροφορίες σχετικά.

⚠ WARNING

- Make sure the ground wire be connected as the electricity component requirement before start.
- Generator electrical backfeed utility system can cause serious injury or death to utility workers and cause property damage.
- Do not connect to any building electrical system unless using an approved device installed by a qualified electrician that disconnects utility main supply before connecting the generator.

Προειδοποίηση!

- Σιγουρευτείτε ότι το καλώδιο γείωσης είναι στη θέση του όπως απαιτείται πριν την εκκίνηση.
- Το σύστημα ηλεκτρικής τροφοδότησης (backfeed) της γεννήτριας μπορεί να προκαλέσει σοβαρό τραυματισμό έως και θάνατο και καταστροφές σε άλλες συσκευές.
- Να μην συνδέεται σε δίκτυο κτηρίου εκτός και αν χρησιμοποιηθεί μια εγκεκριμένη συσκευή η οποία έχει εγκατασταθεί από έμπειρο και αρμόδιο ηλεκτρολόγο, ο οποίος αποσυνδέει την κύρια παροχή του κτηρίου (πχ. από το δίκτυο της ΔΕΗ) προτού συνδεθεί σε αυτό η γεννήτρια.

②230V 50Hz , 120V 60Hz

LC2000i		Generating set ISO 8528 Low power generator Set	
Rated Power PRP 1.6kW	60Hz	AC 120V 13.3A DC 12V 8.3A	
Rated Power Factor 1.0	G2	Year of Mfg. XXXX	
Net Weight 21kg	Quality Class A	Serial number on crankcase	
Loncin Motor Co.,Ltd. No.99 Hualong Road,Jiulong Industrial Park,Jiulongpo District,Chongqing,China			

LC2000i		Generating set ISO 8528 Low power generator Set	
Rated Power PRP 1.6kW	50Hz	AC 230V 7.0A DC 12V 8.3A	
Rated Power Factor 1.0	G2	Year of Mfg. XXXX	
Net Weight 21kg	Quality Class A	Serial number on crankcase	
Loncin Motor Co.,Ltd. No.99 Hualong Road,Jiulong Industrial Park,Jiulongpo District,Chongqing,China			

110V 50Hz

LC2000i		Generating set ISO 8528 Low power generator Set	
Rated Power PRP 1.6kW	50Hz	AC 110V 14.5A DC 12V 8.3A	
Rated Power Factor 1.0	G2	Year of Mfg. XXXX	
Net Weight 21kg	Quality Class A	Serial number on crankcase	
Loncin Motor Co.,Ltd. No.99 Hualong Road,Jiulong Industrial Park,Jiulongpo District,Chongqing,China			

③



④



ΠΡΟΣΟΧΗ: Μέρος συσκευής με υψηλή θερμοκρασία. Μην αγγίζετε.

ΠΕΡΙΓΡΑΦΗ ΚΑΙ ΠΙΝΑΚΑΣ ΕΛΕΓΧΟΥ

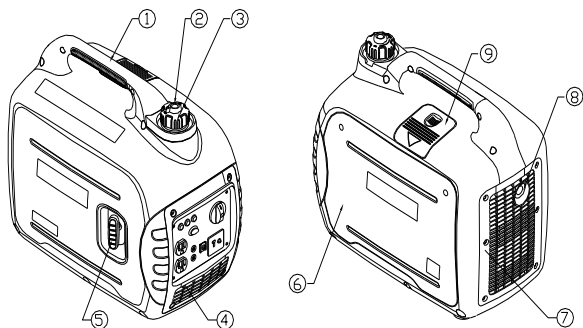

- ① Χειρολαβή Μεταφοράς
- ② Εξαερισμός τάπας βενζίνης
- ③ Τάπα βενζίνης
- ④ Πίνακας ελέγχου
- ⑤ Σχοινί εκκίνησης
- ⑥ Καπάκι πλήρωσης λαδιού
- ⑦ Αεραγωγός
- ⑧ Εξάτμιση
- ⑨ Καπάκι πρόσβασης σε μπουζί

Πίνακας Ελέγχου

A. 120V 60Hz

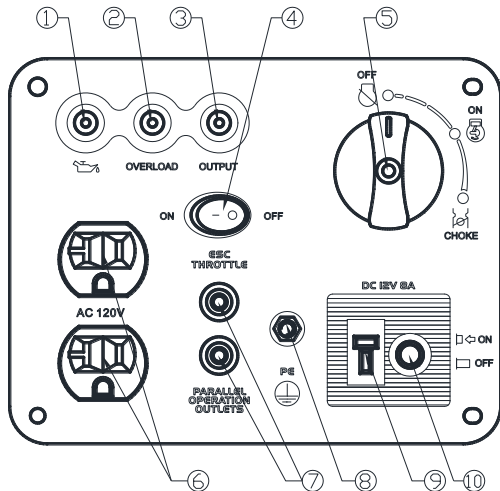

- ① Φωτεινή ένδειξη λαδιού
- ② Φωτεινή ένδειξη υπερφόρτωσης
- ③ Φωτεινή ένδειξη AC
- ④ ESC (Engine Smart Control)
- ⑤ 3 σε 1 διακόπτης (περιλαμβάνει διακόπτη εκκίνησης, βαλβίδα καυσίμου και αέρα / choke)
- ⑥ AC έξοδος εναλλασσόμενου
- ⑦ Έξοδος παραλληλισμού
- ⑧ Έξοδος γείωσης
- ⑨ Έξοδος DC
- ⑩ Προστασία DC

B. 230V 50Hz

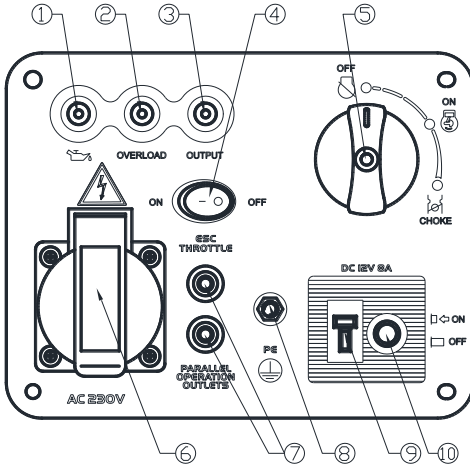

- ① Φωτεινή ένδειξη λαδιού
- ② Φωτεινή ένδειξη υπερφόρτωσης
- ③ Φωτεινή ένδειξη AC
- ④ ESC (Engine Smart Control)
- ⑤ 3 σε 1 διακόπτης (περιλαμβάνει διακόπτη εκκίνησης, βαλβίδα καυσίμου και αέρα / choke)
- ⑥ AC έξοδος εναλλασσόμενου
- ⑦ Έξοδος παραλληλισμού
- ⑧ Έξοδος γείωσης
- ⑨ Έξοδος DC
- ⑩ Προστασία DC

C. 110V 50Hz

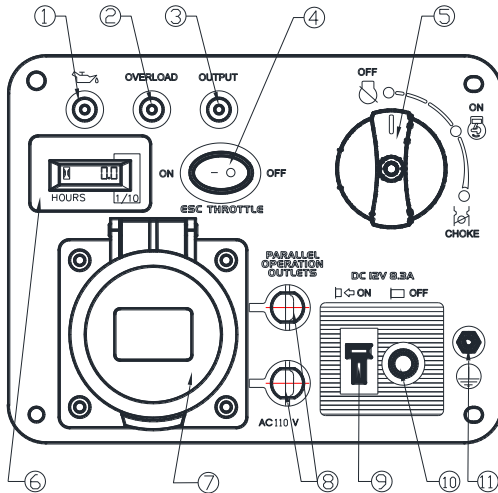

- ① Φωτεινή ένδειξη λαδιού
- ② Φωτεινή ένδειξη υπερφόρτωσης
- ③ Φωτεινή ένδειξη AC
- ④ ESC (Engine Smart Control)
- ⑤ 3 σε 1 διακόπτης (περιλαμβάνει διακόπτη εκκίνησης, βαλβίδα καυσίμου και αέρα / choke)
- ⑥ Μετρητής ωρών
- ⑦ AC έξοδος εναλλασσόμενου
- ⑧ Έξοδος παραλληλισμού
- ⑨ Έξοδος DC
- ⑩ Προστασία DC
- ⑪ Έξοδος γείωσης

ΛΕΙΤΟΥΡΓΙΑ ΕΛΕΓΧΟΥ

3 σε 1 διακόπτης

① Διακόπτης κινητήρα / βαλβίδα βενζίνης “OFF”

Τα κυκλώματα εκκίνησης και βενζίνης είναι κλειστά. Η μηχανή δεν θα εκκινήσει.

② Διακόπτης κινητήρα / βαλβίδα βενζίνης “ON”

Τα κυκλώματα εκκίνησης και βενζίνης είναι ανοιχτά. Ο αέρας – choke είναι ανοιχτός. Κατάσταση λειτουργίας κινητήρα.

③ Διακόπτης κινητήρα / βαλβίδα βενζίνης “ON”

Τα κυκλώματα εκκίνησης και βενζίνης είναι ανοιχτά. Ο αέρας – choke είναι κλειστός. Κατάσταση εκκίνησης κινητήρα.

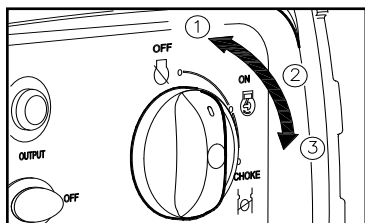

Συμβουλή: Ο αέρας – choke  δεν είναι απαραίτητο να είναι κλειστός κατά την εκκίνηση ενός ζεστού κινητήρα.

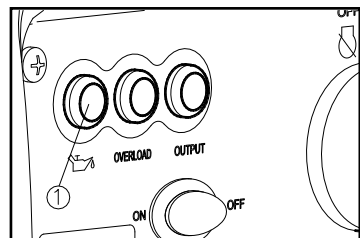

Φωτεινή ένδειξη λαδιού (Κόκκινη)

Όταν η στάθμη λαδιού πέσει κάτω από ένα ελάχιστο επίπεδο, η φωτεινή ένδειξη λαδιού ανάβει και ο κινητήρας σταματά τη λειτουργία του. Ο κινητήρας δεν θα εκκινήσει εάν δεν συμπληρώσετε λάδι.

Tip: Αν ο κινητήρας δεν εκκινεί γυρίστε το διακόπτη στο “ON” και έπειτα τραβήξτε το σχοινί.

Αν η ένδειξη λαδιού αναβοσβήνει, η ποσότητα λαδιού δεν είναι επαρκής. Συμπληρώστε και δοκιμάστε ξανά.

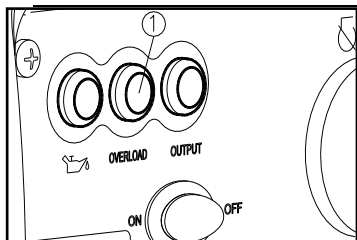

Φωτεινή ένδειξη υπερφόρτωσης (Κόκκινη)

Η φωτεινή ένδειξη της υπερφόρτωσης ① ανάβει όταν υπάρξει υπερφόρτωση μιας συνδεδεμένης στη γεννήτρια συσκευής, όταν υπάρξει υπερθέρμανση του inverter, ή όταν η τάση του παραγομένου εναλλασσόμενου ρεύματος αυξηθεί. Αν κάτι τέτοιο συμβεί η προστασία εναλλασσόμενου ρεύματος θα ενεργοποιηθεί σταματώντας τη γεννήτρια ώστε να προστατευτούν τυχόν συνδεδεμένες συσκευές. Η πράσινη φωτεινή ένδειξη του εναλλασσόμενου ρεύματος θα σβήσει, η κόκκινη φωτεινή ένδειξη υπερφόρτωσης θα παραμείνει αναμμένη, αλλά ο κινητήρας θα συνεχίσει τη λειτουργία του.

Όταν η φωτεινή ένδειξη υπερφόρτωσης ανάψει και σταματήσει η παραγωγή ισχύος ακολουθήστε τα παρακάτω βήματα:

1. Σβήστε τυχόν συνδεδεμένες συσκευές και σταματήστε τον κινητήρα της γεννήτριας.
2. Ελαττώστε τις απαιτήσεις σε Watt των συνδεδεμένων συσκευών στα επιτρεπτά επίπεδα.
3. Ελέγξτε για τυχόν μπλοκαρισμένους αεραγωγούς ψύξης και καθαρίστε.
4. Μετά τον έλεγχο, εκκινήστε τον κινητήρα.

Σημείωση: Η φωτεινή ένδειξη υπερφόρτωσης μπορεί να ανάψει για μερικά δευτερόλεπτα όταν χρησιμοποιείτε συνδεδεμένες συσκευές που απαιτούν μεγάλο ρεύμα εκκίνησης. Σε αυτή τη περίπτωση δεν πρόκειται για βλάβη.

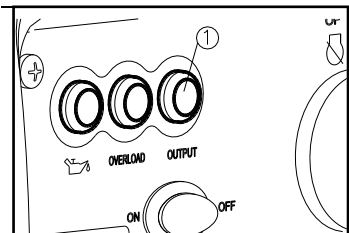

Φωτεινή ένδειξη AC (Πράσινο)

Η φωτεινή ένδειξη AC ① ανάβει όταν ο κινητήρας εκκινήσει και παράγει ισχύ.

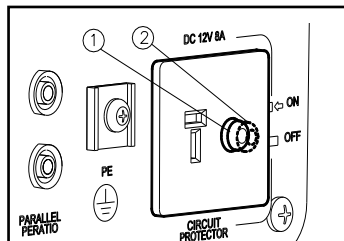

Προστασία DC

Η προστασία DC μετακινείται στο "OFF" ② αυτόματα όταν μια ηλεκτρική συσκευή που τροφοδοτείται από τη γεννήτρια «τραβάει» παραπάνω ρεύμα. Για να μπορείτε να χρησιμοποιήσετε τη συσκευή και πάλι, μετακινήστε το διακόπτη στο "ON" ①



Προσοχή. Ελαττώστε το συνδεδεμένο στη γεννήτρια φορτίο κάτω από το επιτρεπόμενο όριο της γεννήτριας αν η προστασία DC ενεργοποιηθεί. Αν παρόλα αυτά η προστασία ενεργοποιηθεί ξανά, σταματήστε τη γεννήτρια αμέσως και συμβουλευτείτε έναν ειδικό.

Έλεγχος Κινητήρα (ESC)

① "ON"

Σε αυτή τη θέση η ταχύτητα του κινητήρα προσαρμόζεται αυτόματα ανάλογα με το συνδεδεμένο φορτίο. Τα αποτελέσματα είναι μικρότερη κατανάλωση καυσίμου και λιγότερος θόρυβος.

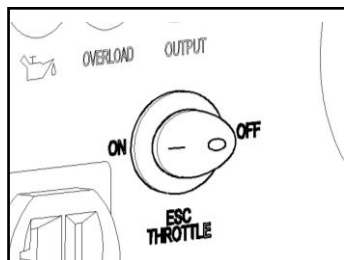

② "OFF"

Σε αυτή τη κατάσταση ο κινητήρας δουλεύει σε 5000 στροφές / λεπτό ανεξάρτητα του συνδεδεμένου φορτίου.

Συμβουλή: Όταν συνδέετε συσκευές με μεγάλες απαιτήσεις εκκίνησης όπως συμπιεστές και αντλίες έχετε το διακόπτη ESC στη θέση "OFF".

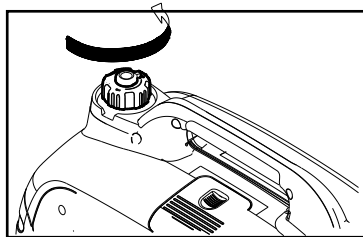

Τάπα Βενζίνης

Αφαιρείται στρέφοντάς την με φορά αντίθετη του ρολογιού.

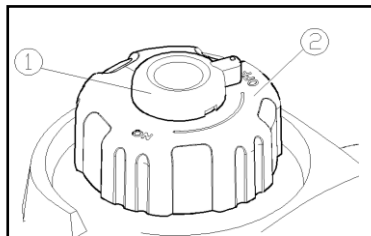

Εξαερισμός τάπας βενζίνης

Η τάπα βενζίνης ② περιλαμβάνει και έναν διακόπτη εξαερισμού ① για να σταματήσει η ροή καυσίμου. Αυτός πρέπει να είναι στη θέση "ON". Έτσι επιτρέπεται στη βενζίνη να πάει στο καρμπυρατέρ και στον κινητήρα να εκκινήσει. Όταν ο κινητήρας δεν λειτουργεί μετακινήστε το διακόπτη στη θέση "OFF".

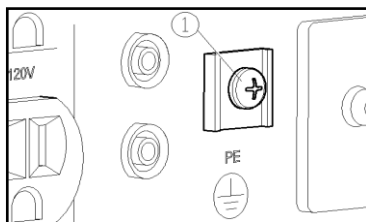

Σημείο Γείωσης

Στο σημείο γείωσης ① συνδέεται το καλώδιο γείωσης για την αποφυγή ηλεκτροπληξίας. Η γεννήτρια πρέπει πάντα να γειώνεται όταν συνδέεται με μια γειωμένη συσκευή.

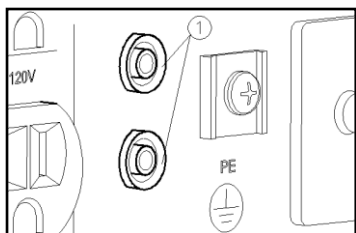

Έξοδοι Παράλληλισμού

Η έξοδος ① επιτρέπει τη σύνδεση ειδικών καλωδίων για την παράλληλη σύνδεση δυο LC2000i.

(Η ονομαστική απόδοση της παράλληλης αυτής σύνδεσης είναι 3.0 Kva και το ονομαστικό ρεύμα 25.0 A/110/120 V 13 A/230 V).

Οι οδηγίες για τη συγκεκριμένη λειτουργία παρέχονται στο εγχειρίδιο που συνοδεύει το κιτ παράλληλης σύνδεσης (προαιρετικό). Απευθυνθείτε σε έναν αντιπρόσωπο Loncin.

ΠΡΟΕΤΟΙΜΑΣΙΑ ΠΡΩΤΗΣ ΕΚΚΙΝΗΣΗΣ

Καύσιμο

⚠ DANGER

Το καύσιμο είναι ιδιαίτερα εύφλεκτο και δηλητηριώδες. Ακολουθήστε τις οδηγίες ασφαλείας πριν τον ανεφοδιασμό.

·Μην γεμίζετε υπερβολικά το δοχείο καυσίμου. Μπορεί να υπερχειλίσει όταν ζεσταθεί και συσταλεί.

·Μετά τον ανεφοδιασμό, σιγουρευτείτε πως η τάπα καυσίμου είναι ασφαλισμένη.



NOTICE

·Σκουπίστε άμεσα τυχόν καύσιμο που έχει χυθεί με καθαρό και στεγνό πανί καθώς το καύσιμο μπορεί να βλάψει βαμμένες και πλαστικές επιφάνειες.

·Χρησιμοποιήστε μόνο αμόλυβδη βενζίνη. Διαφορετικού τύπου καύσιμο μπορεί να προκαλέσει βλάβη στον κινητήρα.

Αφαιρέστε τη τάπα καυσίμου και ανεφοδιάστε με καύσιμο μέχρι το κόκκινο σημάδι.

- ① Κόκκινη γραμμή
- ② Επίπεδο καυσίμου

Προτεινόμενος τύπος καυσίμου:
Αμόλυβδη βενζίνη
Χωρητικότητα δοχείου καυσίμου:
4.0l (1.06 US gal, 0.88 Imp gal)

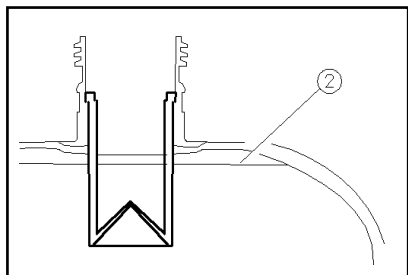
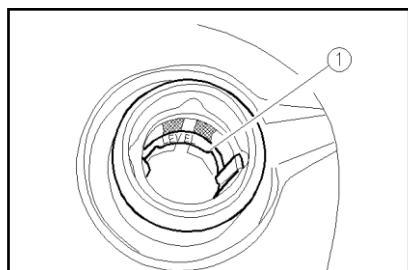

Λάδι κινητήρα

NOTICE

Η γεννήτρια δεν περιέχει λάδι κινητήρα κατά την αποστολή της. Μην εκκινήσετε τη γεννήτρια χωρίς να ελέγξετε τη στάθμη λαδιού και συμπληρώσετε ανάλογα.

1. Τοποθετήστε τη γεννήτρια σε επίπεδο έδαφος.
2. Αφαιρέστε τις βίδες ① και αφαιρέστε το κάλυμμα ②.
3. Αφαιρέστε τη τάπα λαδιού ③.
4. Συμπληρώστε την κατάλληλη ποσότητα ενδειγμένου λαδιού και βιδώστε τη τάπα λαδιού στη θέση της.
5. Τοποθετήστε το κάλυμμα και τις βίδες.

Προτεινόμενος τύπος λαδιού:
SAE 10W -30
API Service SE τύπος ή υψηλότερο
Χωρητικότητα κινητήρα σε λάδι:
0.35 L (0.42 US qt, 0.35 Imp qt)

Έλεγχος πριν την εκκίνηση

⚠ DANGER

Αν οποιοδήποτε αντικείμενο κατά τον έλεγχο παρατηρηθεί να μην λειτουργεί σωστά, θα πρέπει να ελέγχει και να επιδιορθωθεί πριν εκκινήσετε τη γεννήτρια.

Η κατάσταση λειτουργίας της γεννήτριας είναι ευθύνη του ιδιοκτήτη. Κρίσιμα μέρη της γεννήτριας μπορούν να αρχίσουν να φθείρονται ακόμη και αν η γεννήτρια δεν χρησιμοποιείται.

Συμβουλή: Τυπικός έλεγχος θα πρέπει να γίνεται πριν από κάθε εκκίνηση της γεννήτριας.

Ένας τέτοιος τυπικός έλεγχος περιλαμβάνει:

- Έλεγχο της στάθμης καυσίμου και ανεφοδιασμό αν κρίνεται απαραίτητο.
- Έλεγχο της στάθμης λαδιού και πλήρωση σύμφωνα με τις οδηγίες.
- Έλεγχος της γεννήτριας για τυχόν διαρροές καυσίμου ή λιπαντικού.

Σε περίπτωση λειτουργίας εκτός του φυσιολογικού, συμβουλευτείτε έναν αντιπρόσωπο Loncin.

ΟΔΗΓΙΕΣ ΛΕΙΤΟΥΡΓΙΑΣ

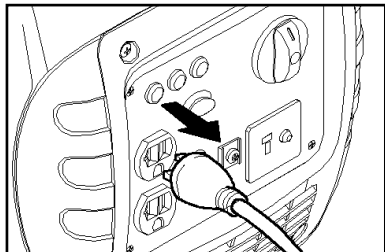

⚠ WARNING

- Μην λειτουργείτε ποτέ τη γεννήτρια σε κλειστό χώρο χωρίς επαρκή εξαερισμό. Υπάρχει κίνδυνος αναισθησίας λόγω αναθυμιάσεως και θανάτου.
- Μην συνδέετε στη γεννήτρια συσκευές παρά μόνο αφού την έχετε εκκινήσει.

Σημείωση : Ο κινητήρας, αποστέλλεται χωρίς λάδι. Ελέγχετε πάντα τη στάθμη λαδιού του κινητήρα πριν εκκινήσετε τη γεννήτρια. Αν χρειάζεται συμπληρώστε την απαιτούμενη ποσότητα και όχι παραπάνω καθώς μπορεί να προκληθεί βλάβη στον κινητήρα.

Η γεννήτρια μπορεί να χρησιμοποιηθεί στο ονομαστικό της φορτίο σε κανονικές συνθήκες ατμοσφαιρικής πίεσης και θερμοκρασίας:

Θερμοκρασία 25°C

Ατμοσφαιρική Πίεση 100 kPa

Σχετική Υγρασία 30%

Η απόδοση της γεννήτριας ποικίλει ανάλογα με τις αλλαγές σε θερμοκρασία, υψόμετρο και υγρασία. Όταν οι τιμές αυτών είναι υψηλότερες του κανονικού, η απόδοση της γεννήτριας μειώνεται.

Σε χώρο χωρίς επαρκή ψύξη το φορτίο στη γεννήτρια πρέπει να μειωθεί ανάλογα καθώς υπάρχει κίνδυνος υπερθέρμανσής της.

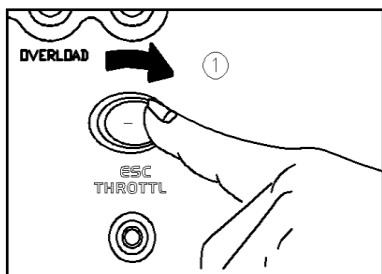

Εκκίνηση του κινητήρα

1. Γυρίστε το διακόπτη ESC στη θέση "OFF" ①.

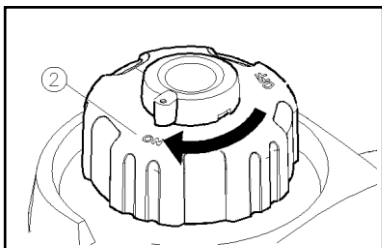

2. Γυρίστε το διακόπτη της τάπας καυσίμου στη θέση "ON" ② .

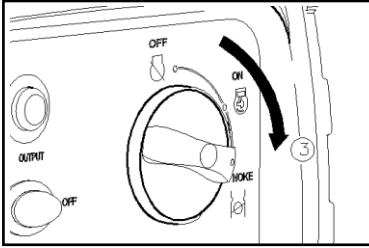

3. Γυρίστε το διακόπτη λειτουργίας στη θέση “CHOKE” ③.

- Το κύκλωμα ρεύματος είναι ανοιχτό.
- Η παροχή καυσίμου είναι ανοιχτή.
- Ο αέρας είναι κλειστός.

Συμβουλή: Ο αέρας δεν είναι απαραίτητο να είναι κλειστός όταν ο κινητήρας είναι ζεστός. Μετακινήστε το διακόπτη ③ στη θέση “ON”.

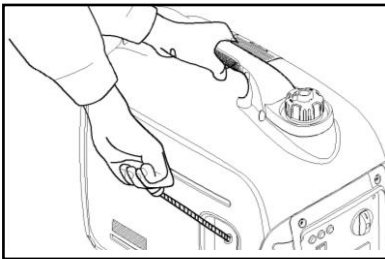

4. Τραβήξτε αργά το σχοινί εκκίνησης μέχρι να πιάσει, έπειτα τραβήξτε απότομα.

Συμβουλή: Κρατήστε τη γεννήτρια γερά από τη χειρολαβή κατά την εκκίνηση ώστε να αποφευχθεί τυχόν πτώση της.

5. Αφού ο κινητήρας εκκινήσει μετακινήστε το διακόπτη στη θέση “ON” ④.

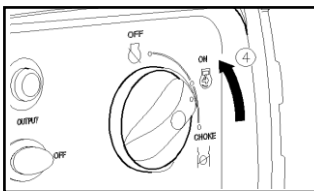

Συμβουλή

Όταν εκκινείτε τον κινητήρα με το διακόπτη ESC στη θέση “ON”, και δεν υπάρχει φορτίο στη γεννήτρια:

- Σε θερμοκρασία περιβάλλοντος κάτω από 0°C(32°F), ο κινητήρας θα λειτουργήσει σε 5000r/min για 5 λεπτά για να ζεσταθεί.
- Σε θερμοκρασία περιβάλλοντος κάτω από 0°C(32°F), ο κινητήρας θα λειτουργήσει σε 5000r/min για 3 λεπτά για να ζεσταθεί.

Μετά το πέρας του χρονικού αυτού διαστήματος το ESC θα λειτουργεί φυσιολογικά όσο βρίσκεται στη θέση “ON”.

Τερματισμός του κινητήρα

Συμβουλή: Σβήστε τυχόν συνδεδεμένες στη γεννήτρια συσκευές.

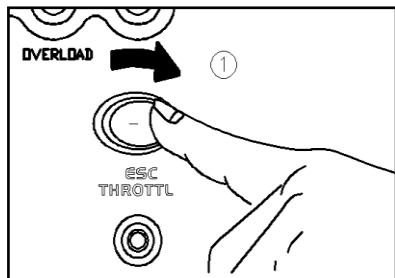

1. Γυρίστε το διακόπτη ESC στη θέση "OFF" ①.

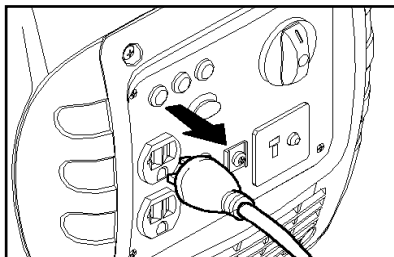

2. Αποσυνδέστε τυχόν συνδεδεμένες συσκευές.

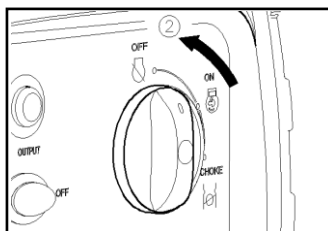

3. Γυρίστε το κεντρικό διακόπτη στη θέση "OFF" ②,
 a. Το κύκλωμα εκκίνησης δεν είναι σε λειτουργία.
 b. Το κύκλωμα καυσίμου δεν είναι σε λειτουργία.

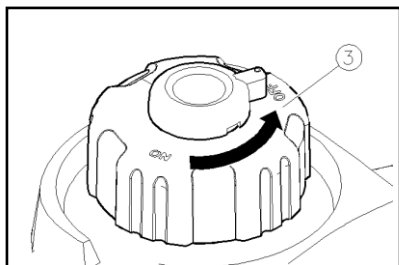

4. Γυρίστε το διακόπτη της τάπας καυσίμου στη θέση "OFF".
 ③ αφού η γεννήτρια έχει κρυώσει.

Σύνδεση εναλλασσόμενου ρεύματος (AC)

WARNING

Σιγουρευτείτε ότι οι συσκευές είναι εκτός λειτουργίας προτού τις συνδέσετε στη γεννήτρια που βρίσκεται σε λειτουργία.

NOTICE

- Σιγουρευτείτε ότι όλες οι ηλεκτρικές συσκευές και οι καλωδιώσεις και τα βύσματα τους είναι σε καλή κατάσταση προτού τις συνδέσετε στη γεννήτρια.
- Σιγουρευτείτε πως το συνολικό φορτίο είναι μέσα στα όρια ονομαστικού φορτίου.
- Σιγουρευτείτε ότι η ένταση του παρεχόμενου ρεύματος είναι κάτω από τα όρια της ονομαστικής του τιμής.

Συμβουλή

Σιγουρευτείτε να γειώσετε τη γεννήτρια. Εάν συνδέσετε σε αυτήν μια γειωμένη συσκευή, η γεννήτρια θα πρέπει να είναι πάντα γειωμένη.

1. Εκκινήστε τον κινητήρα.
2. Γυρίστε το διακόπτη ESC στη θέση "ON".
3. Συνδέστε τη συσκευή στην έξοδο AC.
4. Σιγουρευτείτε ότι η φωτεινή ένδειξη του AC είναι αναμμένη.
5. Ενεργοποιήστε τις συνδεδεμένες συσκευές.

Συμβουλή: Ο διακόπτης ESC πρέπει να είναι στη θέση "OFF" για να αυξηθούν οι στροφές του κινητήρα στην ονομαστική τιμή τους.

Εάν συνδέσετε τη συσκευή σε ποικίλα φορτία, θυμηθείτε να συνδέσετε πρώτα τη συσκευή με τις μεγαλύτερες απαιτήσεις σε φορτίο εκκίνησης και τελευταία εκείνη με τις μικρότερες απαιτήσεις.

Φόρτιση Μπαταρίας

Η ονομαστική τάση της γεννήτριας συνεχούς ρεύματος είναι 12V.

Ξεκινήστε πρώτα τον κινητήρα και μετά συνδέστε τη γεννήτρια στη μπαταρία προς φόρτιση. Προτού αρχίσετε τη φόρτιση σιγουρευτείτε πως η προστασία συνεχούς ρεύματος είναι ανοιχτή.

1. Ξεκινήστε τον κινητήρα.
2. Συνδέστε το θετικό άκρο (κόκκινο) του φορτιστή μπαταρίας στο θετικό πόλο (κόκκινο) της μπαταρίας.
3. Συνδέστε το αρνητικό άκρο (μαύρο) του φορτιστή μπαταρίας στον αρνητικό πόλο (μαύρο) της μπαταρίας.
4. Γυρίστε το διακόπτη ESC “off” στη φόρτιση μπαταρίας.

NOTICE

Προσοχή! Σιγουρευτείτε ότι το ESC είναι κλειστό κατά τη φόρτιση μπαταριών.

- Σιγουρευτείτε πως συνδέσατε το μαύρο άκρο του φορτιστή με τον αρνητικό πόλο της μπαταρίας και το κόκκινο με το θετικό και μην αντιστρέψετε τις συνδέσεις.
- Συνδέστε σταθερά τα άκρα του φορτιστή στους πόλους της μπαταρίας έτσι ώστε να μην χάσουν επαφή λόγω κραδασμών της γεννήτριας ή άλλου είδους κίνηση.
- Φορτίστε τη κάθε μπαταρία σύμφωνα με τις οδηγίες του κατασκευαστή της.

Κατά τη φόρτιση η προστασία συνεχούς ενεργοποιείται (σβήνει) αυτόματα αν η ένταση του ρεύματος είναι μεγαλύτερη των ονομαστικών της τιμών. Για να συνεχίσετε τη φόρτιση ανοίξτε τη προστασία πατώντας το κουμπί της στο “ON”. Αν η προστασία συνεχούς ρεύματος σβήσει ξανά, σταματήστε αμέσως τη φόρτιση και συμβουλευτείτε έναν αντιπρόσωπο της LONCIN.

Συμβουλή

- Συμβουλευτείτε τις οδηγίες του κατασκευαστή της μπαταρίας ώστε να γνωρίζετε σε ποιο σημείο να σταματήσετε τη φόρτισή της.
- Μετρήστε το ειδικό βάρος του ηλεκτρολύτη ώστε να σιγουρευτείτε ότι η μπαταρία είναι πλήρως φορτισμένη. Σε πλήρη φόρτιση, η τιμή του θα πρέπει να είναι μεταξύ 1.26 και 1.28.
- Προτείνεται να ελέγχετε το ειδικό βάρος του ηλεκτρολύτη τουλάχιστον κάθε μια ώρα φόρτισης ώστε να αποφύγετε την υπερφόρτωση της μπαταρίας.

WARNING

Προειδοποίηση! Ποτέ μη καπνίζετε ή προσπαθήσετε να μετακινήσετε τα άκρα φόρτισης κατά τη φόρτιση μιας μπαταρίας. Σπινθήρες μπορούν να προκαλέσουν ανάφλεξη των αερίων της μπαταρίας.

Ο ηλεκτρολύτης μπαταρίας είναι δηλητηριώδης και επικίνδυνος, ικανός να προκαλέσει σοβαρά εγκαύματα κτλ. Περιέχει θειικό οξύ. Αποφύγετε την επαφή με τα μάτια, το δέρμα ή με ρουχισμό σας.

Αντίδοτο:

Εξωτερική επαφή - Ξεπλύνετε με άφθονο νερό.

Εσωτερική επαφή/κατάποση – Πιείτε μεγάλες ποσότητες νερού ή γάλατος

ακολουθούμενες από χτυπημένο αυγό ή φυτικό λάδι.

Επαφή με μάτια: Ξεπλύνετε με άφθονο νερό για 15 λεπτά και ζητήστε άμεσα ιατρική βοήθεια.

Οι μπαταρίες παράγουν εκρηκτικά αέρια. Κρατήστε σπινθήρες ,φλόγα, τσιγάρα κτλ. μακριά τους. Πάντα να φοράτε προστατευτικά γυαλιά όταν εργάζεστε με μπαταρίες.

Κρατήστε μακριά από παιδιά.

Λειτουργία Παραλληλισμού Εναλλασσόμενο Ρεύμα (AC)

Προτού συνδέσετε μια συσκευή σε οποιαδήποτε γεννήτρια σιγουρευτείτε πως είναι σε καλή λειτουργική κατάσταση και πως οι ηλεκτρικές της απαιτήσεις δεν ξεπερνάνε τις δυνατότητες της υποδοχής.

Οι περισσότερες συσκευές με ηλεκτρικό κινητήρα απαιτούν μεγαλύτερη ηλεκτρική ισχύ κατά την εκκίνηση. Όταν ένας ηλεκτρικός κινητήρας εκκινεί, η φωτεινή ένδειξη υπερφόρτωσης μπορεί να ανάψει κόκκινη. Αυτό είναι αναμενόμενο και φυσιολογικό αν σβήσει και πάλι μέσα στα επόμενα 4 δευτερόλεπτα. Σε διαφορετική περίπτωση απευθυνθείτε στον κοντινότερο σας αντιπρόσωπο Loncin.

Κατά τη παράλληλη λειτουργία, ο διακόπτης ESC πρέπει να είναι στην ίδια θέση και για τις δυο γεννήτριες.

1. Συνδέστε το καλώδιο παράλληλης σύνδεσης από μια LC2000i σε μια δεύτερη LC2000i ακολουθώντας τις οδηγίες που συνοδεύουν το κιτ παράλληλης σύνδεσης.

① Αν η ονομαστική τάση είναι 230V, πραγματοποιήστε τη σύνδεση όπως στη παρακάτω φωτογραφία.

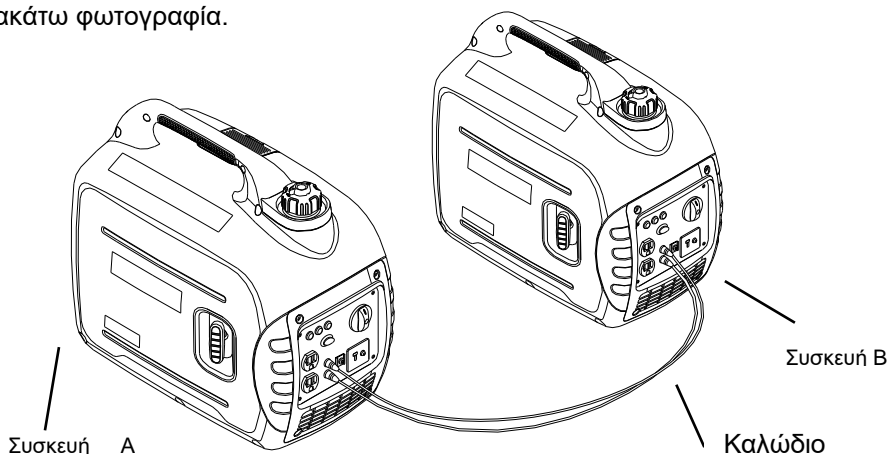

② Αν η ονομαστική τάση είναι 120V ή 110V, συνδέστε το κουτί υποδοχής

παράλληλης σύνδεσης στις δυο γεννήτριες όπως εικονίζεται παρακάτω.

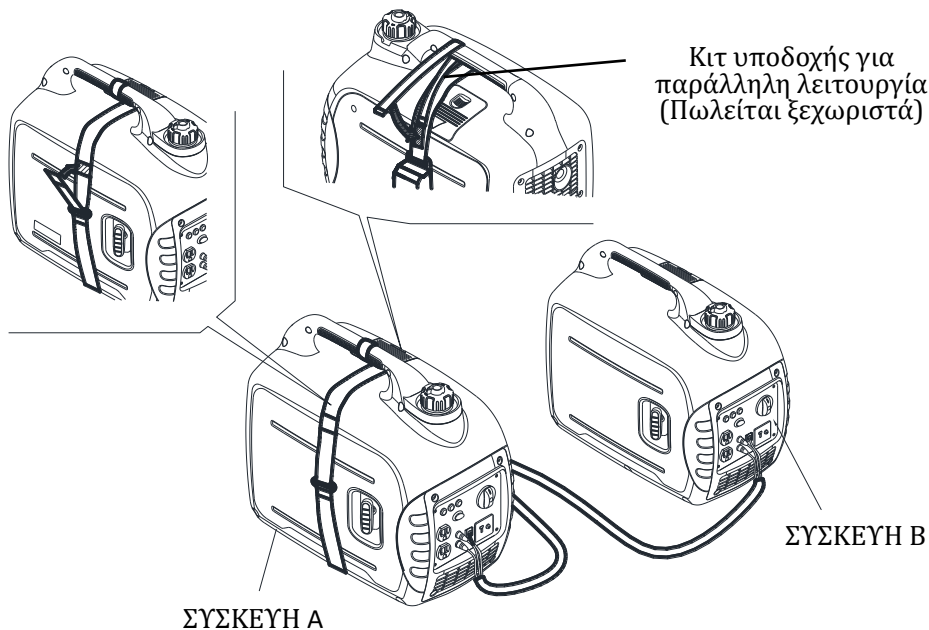

2. Εκκινήστε τους κινητήρες και σιγουρευτείτε πως η φωτεινή ένδειξη εξόδου σε κάθε γεννήτρια είναι πράσινη και αναμμένη.
3. Συνδέστε μια συσκευή στην υποδοχή εναλλασσόμενου AC.
4. Ενεργοποιήστε τη συνδεδεμένη συσκευή.

Αν οι γεννήτριες υποστούν υπερφόρτωση ή υπάρξει ένα βραχυκύκλωμα στη συνδεδεμένη συσκευή, η φωτεινή ένδειξη υπερφόρτωσης θα ανάψει κόκκινη. Η φωτεινή ένδειξη θα παραμείνει αναμμένη και μετά από 4 δευτερόλεπτα η παροχή ρεύματος στις συνδεδεμένες συσκευές θα σταματήσει και η ένδειξη θα σβήσει. Τότε, σταματήστε και τις δυο γεννήτριες και ελέγξτε για προβλήματα. Κατανοήστε το πρόβλημα, διορθώστε το και μόνο τότε επανα-εκκινήστε τις γεννήτριες.

NOTICE

- Χρησιμοποιήστε τα στοιχεία σύνδεσης που παρέχονται από τον κατασκευαστή των γεννητριών.

Και οι δυο τύποι γεννήτριας LC2000i (Standard και Companion) μπορούν να συνδεθούν μεταξύ τους για να αυξηθεί η παραγόμενη ισχύς χρησιμοποιώντας ένα kit παράλληλης σύνδεσης (προαιρετικό).

Προτού συνδέσετε κάποια συσκευή σε ένα παράλληλα συνδεδεμένο ζεύγος γεννητριών ακολουθήστε τις οδηγίες που συνοδεύουν το kit.

Συμβουλές

- Σιγουρευτείτε πως η συσκευή είναι σε καλή λειτουργική κατάσταση. Ένα ελαττωματικό καλώδιο μπορεί να προκαλέσει ηλεκτροπληξία.
- Αν μια συσκευή αρχίσει να λειτουργεί εκτός της φυσιολογικής λειτουργίας της ή σταματήσει απότομα τη λειτουργία της, σβήστε την αμέσως. Αποσυνδέστε τη συσκευή από τη γεννήτρια και κατανοήστε αν υπάρχει βλάβη της συσκευής ή οι απαιτήσεις της σε παρεχόμενο ρεύμα ξεπεράσανε τις δυνατότητες της γεννήτριας.
- Σιγουρευτείτε πως οι συνδυασμένες απαιτήσεις σε ισχύ των συνδεδεμένων συσκευών δεν ξεπερνάνε την απόδοση σε ισχύ της γεννήτριας. Ποτέ μην δουλεύετε τη γεννήτρια στο μέγιστο φορτίο της για περισσότερο από 30 λεπτά.
- Για παράλληλη σύνδεση χρησιμοποιήστε μόνο εγκεκριμένα kit.
- Ποτέ μη συνδέετε ή αφαιρείτε το καλώδιο παράλληλης σύνδεσης όταν η γεννήτρια είναι σε λειτουργία.
- Όταν επιστρέψετε στη κανονική λειτουργία με μια μόνο γεννήτρια, το καλώδιο παράλληλης σύνδεσης πρέπει να αφαιρεθεί από τη γεννήτρια.

⚠ WARNING

Σημαντική υπερφόρτιση που συνεχόμενα ενεργοποιεί την κόκκινη φωτεινή ένδειξη της υπερφόρτισης μπορεί να βλάψει τη γεννήτρια. Υπερφορτίσεις που προσωρινά ενεργοποιούν τη φωτεινή ένδειξη υπερφόρτισης συχνά μπορούν να συντομεύσουν τα διαστήματα μεταξύ των συντηρήσεων της γεννήτριας ώστε να μην πληγεί η διάρκεια ζωής της γεννήτριας.

Περιορίστε λειτουργίες που απαιτούν μέγιστη ισχύ σε 30 λεπτά.

Μέγιστη ισχύς σε παράλληλη λειτουργία: 4.0 kVA.



Για συνεχής λειτουργία μην ξεπερνάτε την ονομαστική ισχύ.

Ονομαστική ισχύς για παράλληλη λειτουργία: 3.2 kVA .

Η συνολικές απαιτήσεις ισχύος όλων των συνδεδεμένων συσκευών πρέπει να ληφθούν υπόψιν. Πληροφορίες σχετικές μπορούν να βρεθούν στη καρτέλα του κατασκευαστή πάνω σε κάθε συσκευή ή στο εγχειρίδιο χρήσης της.

Εύρος Εφαρμογών

Όταν χρησιμοποιείτε τη γεννήτρια, σιγουρευτείτε πως το συνολικό φορτίο είναι στα όρια της ονομαστικής ισχύος της γεννήτριας, διαφορετικά μπορεί να προκληθεί βλάβη σε αυτήν.

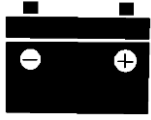
AC				DC 
Συντελεστής Ισχύος	1	0.8-0.95	0.4-0.75 (Απόδοση 0.85)	
LC2000i	~1,600W	~1,280W	~544W	Τάση 12v Ένταση Ρεύματος 8.3A

Συμβουλή

- “~” σημαίνει κάτω από.
- Τα W κάθε συσκευής είναι για αυτόνομη σύνδεση της καθεμίας.
- Η ταυτόχρονη χρήση εναλλασσόμενου και συνεχούς ρεύματος είναι δυνατή, αλλά η συνολική ισχύς δεν πρέπει να ξεπερνάει την ονομαστική ισχύς της γεννήτριας.

Παράδειγμα:

Ονομαστική ισχύς γεννήτριας		1,600VA
Συχνότητα	Συντελεστής ισχύος	
AC	1.0	~1,600W
	0.8	~1,280W
DC	---	100W (12V/8.3A)

Η φωτεινή ένδειξη υπερφόρτωσης ανάβει όταν ξεπεραστεί το όριο.

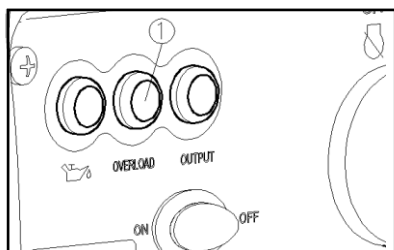

NOTICE

- Μην υπερφορτώνετε. Το συνολικό φορτίο όλων των συνδεδεμένων συσκευών δεν πρέπει να ξεπερνάει τις δυνατότητες παροχής ισχύος της γεννήτριας. Η υπερφόρτωση μπορεί να βλάψει τη γεννήτρια.
- Όταν παρέχετε ισχύ σε ευαίσθητο εξοπλισμό όπως ηλεκτρονικά, φορτιστές, υπολογιστές κτλ. κρατήστε τη γεννήτρια σε μια σχετική απόσταση ώστε να αποφύγετε τα ηλεκτρομαγνητικά κύματα που παράγει από το να επηρεάσουν τον εξοπλισμό. Επίσης σιγουρευτείτε πως ο ηλεκτρικός θόρυβος δεν επηρεάζει άλλες συσκευές στον ευρύτερο χώρο λειτουργίας της γεννήτριας.
- Αν πρόκειται να παρέχετε ισχύ σε ιατρικό εξοπλισμό, ζητήστε τη συμβουλή του κατασκευαστή ή του προσωπικού του νοσοκομείου.
- Μερικές ηλεκτρικές συσκευές ή ηλεκτρικοί κινητήρες γενικής χρήσεως έχουν μεγάλες απαιτήσεις σε ισχύ εκκίνησης και δεν μπορούν να τροφοδοτηθούν ακόμα και αν οι απαιτήσεις τους σε ισχύ κατά τη λειτουργία βρίσκονται στα όρια των παραπάνω πινάκων. Συμβουλευτείτε τον κατασκευαστή τους για περαιτέρω βοήθεια.

ΠΕΡΙΟΔΙΚΗ ΣΥΝΤΗΡΗΣΗ

Η ασφάλεια είναι ευθύνη του ιδιοκτήτη. Περιοδική συντήρηση, διορθώσεις και λίπανση θα διατηρήσουν τη γεννήτρια σας ασφαλή και αποδοτική. Τα πιο σημαντικά σημεία ελέγχου αναλύονται στις επόμενες σελίδες

WARNING

Αν δεν είστε εξοικειωμένος με τις διαδικασίες συντήρησης παρακαλείστε να απευθυνθείτε σε έναν αντιπρόσωπο LONCIN.

Πίνακας Συντήρησης

WARNING

Προσοχή! Ο κινητήρας δεν πρέπει να βρίσκεται σε λειτουργία κατά τη διάρκεια εκτέλεσης των εργασιών συντήρησης.

NOTICE

Σημείωση. Χρησιμοποιείτε μόνο γνήσια ανταλλακτικά LONCIN. Συμβουλευτείτε τον πλησιέστερο αντιπρόσωπο LONCIN.

Ανταλλακτικό	Διαδικασία	Έλεγχος πριν τη λειτουργία	Περιοδικότητα	
			6 μήνες ή 100 ώρες λειτουργίας.	12 μήνες ή 300 ώρες λειτουργίας
Μπουζί	· Ελέγξτε τη κατάστασή του. · Καθαρίστε και αντικαταστήστε αν κρίνετε απαραίτητο.		○	
Βενζίνη	· Ελέγξτε στάθμη βενζίνης και για τυχόν διαρροές	○		
Σωληνάκια βενζίνης	· Ελέγξτε για φθορές · Αντικαταστήστε αν κρίνετε απαραίτητο.	○		
Λάδι κινητήρα	· Ελέγξτε τη στάθμη λαδιού	○		
	· Αντικαταστήστε		○(*1)	
Φίλτρο αέρα	· Ελέγξτε τη κατάστασή του.		○(*2)	

	·Καθαρίστε.			
Κάλυμμα Εξάτμισης	· Ελέγξτε τη κατάστασή του. · Καθαρίστε και αντικαταστήστε αν κρίνετε απαραίτητο.		★	
Σύστημα εγκλωβισμού σπινθήρα εξάτμισης	· Ελέγξτε τη κατάστασή του. · Καθαρίστε και αντικαταστήστε αν κρίνετε απαραίτητο.		★	
Φίλτρο βενζίνης	· Καθαρίστε και αντικαταστήστε αν κρίνετε απαραίτητο.			○
Σωλήνας αναπνοής πλασιού	·Ελέγξτε για φθορές ·Αντικαταστήστε αν κρίνετε απαραίτητο.			○
Κεφαλή Κυλίνδρου	·Αφαίρεση καταλοίπων άνθρακα ·Πιο συχνά αν κρίνετε απαραίτητο			★
Διάκενο Βαλβίδων	·Έλεγχος και ρύθμιση με κινητήρα σε θερμοκρασία περιβάλλοντος			★
Συναρμογές/ Συσφίξεις	·Ελέγξτε ·Διορθώστε αν κρίνετε απαραίτητο			★

- *1.....Η πρώτη αλλαγή λαδιού κινητήρα πρέπει να γίνει μετά από ένα μήνα ή 20 ώρες λειτουργίας.
- *2.....Το φίλτρο αέρος πρέπει να καθαρίζετε πιο συχνά όταν η γεννήτρια λειτουργεί σε συνθήκες αυξημένης σκόνης ή υγρασίας.
- ★.... Οι συγκεκριμένες εργασίες απαιτούν εξειδικευμένα εργαλεία και συμβουλευέστε να απευθύνεστε στον πλησιέστερο αντιπρόσωπο LONCIN της περιοχής σας

Έλεγχος Μπουζί

Το μπουζί είναι πολύ σημαντικό στοιχείο του κινητήρα και πρέπει να ελέγχετε περιοδικά.

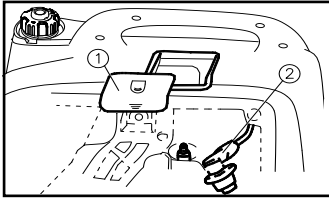

1. Αφαιρέστε το καπάκι (1) και αυτό του μπουζί (2),

Εισάγετε το εργαλείο (4) στη τρύπα από το εξωτερικό του καλύμματος.

2. Εισάγετε το μέρος (3) του εργαλείου σε αυτό (4) και περιστρέψτε αντίστροφα της φοράς του ρολογιού για να αφαιρέσετε το μπουζί.

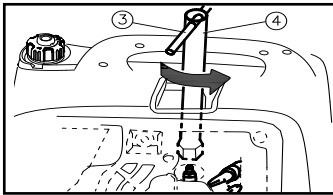

3. Ελέγξτε για αποχρωματισμούς και αφαιρέστε τυχόν κατάλοιπα άνθρακα.

Η πορσελάνινη επιφάνεια γύρω από το ηλεκτρόδιο θα πρέπει να είναι ελαφρά έως μέτρια σκούρου χρώματος.

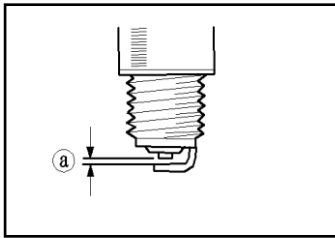

4. Ελέγξτε τον τύπο του μπουζί και το διάκενο.

Standard Μπουζί:

E6TC/E6RTC

BP6HS / BPR6HS (NGK)

L87YC / R L87YC (CHAMPION)

W16FP / W16FPR (DENSO)

W6BC / WR6BC (BOSCH)

Εάν χρειάζεται EMC Certification,

κινητήρα θα πρέπει να

χρησιμοποιηθεί μπουζί E6RTC

Διάκενο:

0.6-0.7mm (0.024-0.028in)

Συμβουλή

Το διάκενο του μπουζί πρέπει να μετριέται με ειδικό διακενόμετρο και να διορθώνεται αν είναι απαραίτητο.

5. Ροπή: 20.0 N*m (2.0kgf*m, 14.8 lbf*ft)

Ροπή:

20.0 N*m (2.0kgf*m, 14.8 lbf*ft)

Συμβουλή

Προτείνεται να χρησιμοποιείτε δυναμόκλειδο κατά τη σύσφιξη του μπουζί.

6. Προσαρμόστε στη θέση του το κάλυμμα του μπουζί και το καπάκι της γεννήτριας.

Ρύθμιση Καρμπυρατέρ

Η ρύθμιση του καρμπυρατέρ πρέπει να γίνεται από εξουσιοδοτημένο αντιπρόσωπο LONCIN με σχετική εκπαίδευση και εξοπλισμό.

Αλλαγή λαδιού κινητήρα

⚠ WARNING

Αποφύγετε να αφαιρέσετε το λάδι του κινητήρα αμέσως μετά το σβήσιμο του κινητήρα. Το λάδι μπορεί να είναι καυτό και πρέπει να το χειριστείτε με προσοχή προς αποφυγή εγκαυμάτων.

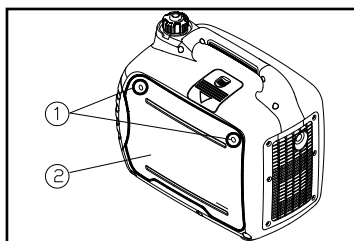

1. Τοποθετείστε τη γεννήτρια σε επίπεδη επιφάνεια και ζεσάνετε τη μηχανή για μερικά λεπτά. Σβήστε τη μηχανή και γυρίστε τον γενικό διακόπτη και εκείνον της τάπας βενζίνης στο "OFF".

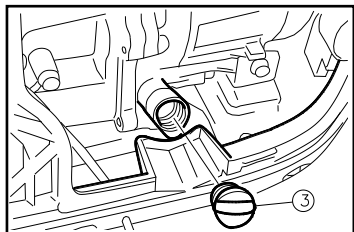

2. Αφαιρέστε τις βίδες ① και το καπάκι ②.

3. Αφαιρέστε τη τάπα πλήρωσης λαδιού ③.

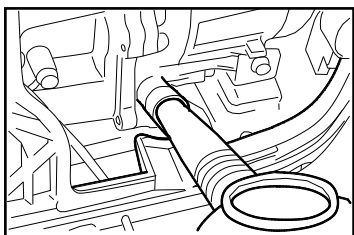

4. Τοποθετήστε ένα δοχείο αποστράγγισης και γυρίστε τη γεννήτρια στο πλάι μέχρι να αφαιρεθεί όλο το λάδι.

5. Επαναφέρετε τη γεννήτρια σε επίπεδη επιφάνεια.

Προσοχή. Μην πλαγιάζετε τη γεννήτρια όταν συμπληρώνετε λάδι. Αυτό θα μπορούσε να οδηγήσει σε ελλιπή ή υπερβολική πλήρωση του κινητήρα και κατά συνέπεια σε βλάβη.

6. Προσθέστε λάδι μέχρι το άνω σημείο.

Προτεινόμενος τύπος λαδιού:
SAE 10W -30
API Service SE type or higher
Προτεινόμενη ποσότητα λαδιού:
0.35 L (0.42 US qt, 0.35 Imp qt)

7. Καθαρίστε τυχόν λάδι που χύθηκε σε κινητήρα και τα λοιπά μέρη της γεννήτριας. Σιγουρευτείτε πως δεν υπάρχουν ξένα μέρη στο εσωτερικό της γεννήτριας.

8. Τοποθετήστε τη τάπα πλήρωσης λαδιού.

9. Τοποθετήστε το καπάκι της γεννήτριας.

Φίλτρο λαδιού

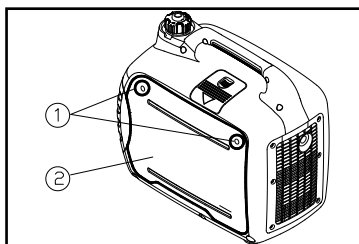

1. Αφαιρέστε τις βίδες ① και έπειτα αφαιρέστε το κάλυμμα ②.

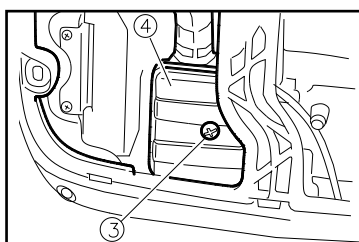

2. Αφαιρέστε τη βίδα ③ και μετά αφαιρέστε το καπάκι του φίλτρου αέρος ④.

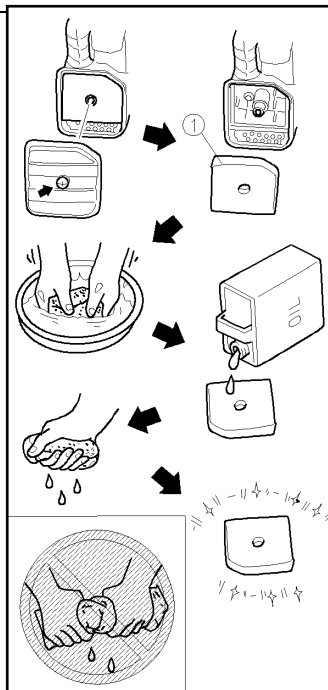

3. Αφαιρέστε το αφρώδες στοιχείο ①.

4. Πλύντε το στοιχείο σε διάλυμα και στεγνώστε.

5. Λιπάνετε το στοιχείο και στραγγίστε το επιπλέον λάδι. Θα πρέπει να είναι υγρό αλλά να μην στάζει.

6. Εισάγετε το στοιχείο στη θέση του. Σιγουρευτείτε πως έχει τοποθετηθεί σωστά ώστε να μην υπάρχει διαρροή αέρα.

Ο κινητήρας δεν πρέπει ποτέ να λειτουργεί χωρίς το αφρώδες στοιχείο, διαφορετικά μπορεί να προκληθεί εκτεταμένη φθορά σε πιστόνι και κύλινδρο.

7. Τοποθετήστε το καπάκι του φίλτρου αέρος στη θέση του και σφίξτε τη βίδα.

8. Τοποθετήστε το καπάκι της γεννήτριας και σφίξτε τη βίδα.

Κάλυμμα εξάτμισης και σύστημα εγκλωβισμού σπινθήρα.

⚠ WARNING

Ο κινητήρας και η εξάτμιση είναι σε πολύ υψηλή θερμοκρασία όταν η γεννήτρια έχει λειτουργήσει. Αποφύγετε να έρθετε σε επαφή εσείς ή τα ρούχα σας με αυτά τα μέρη όσο είναι ζεστά κατά τη διάρκεια του ελέγχου ή της επισκευής.

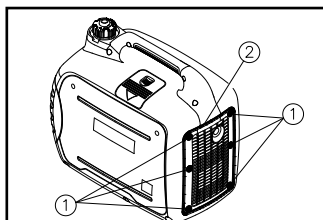

1. Αφαιρέστε τις βίδες ① και τραβήξτε προς τα έξω το κάλυμμα ② όπως εικονίζεται.

2. Χαλαρώστε τη βίδα ③ και αφαιρέστε το καπάκι της εξάτμισης ④, το κάλυμμα ⑤ και το σύστημα εγκλωβισμού σπινθήρα ⑥.

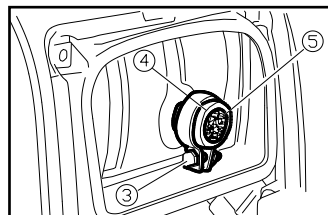

3. Καθαρίστε τυχόν υπολείμματα άνθρακα χρησιμοποιώντας μια συμμάτινη βούρτσα.

NOTICE

Προσοχή! Όταν καθαρίζετε χρησιμοποιήστε τη συρμάτινη βούρτσα ελαφρά για να αποφύγετε τραυματισμό των μερών της γεννήτριας.

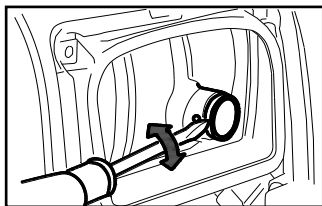

4. Ελέγξτε το κάλυμμα της εξάτμισης και το σύστημα εγκλωβισμού σπινθήρα και αντικαταστήστε τα αν κρίνετε απαραίτητο.

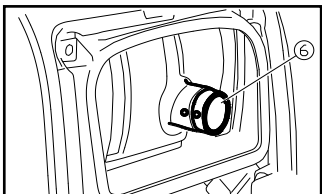

5. Τοποθετήστε το σύστημα εγκλωβισμού σπινθήρα.

⚠ WARNING

Προειδοποίηση! Αν χρησιμοποιείτε τη γεννήτρια σε χώρους με πιθανότητα εκδήλωσης πυρκαγιάς, πχ ύπαιθρο, να χρησιμοποιείτε πάντα σύστημα εγκλωβισμού σπινθήρα.

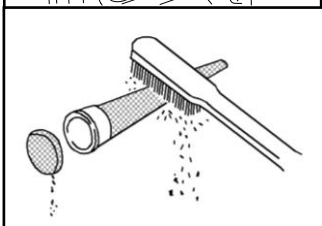

Συμβουλή

Ευθυγραμμίστε το σύστημα εγκλωβισμού σπινθήρα (7) με τη τρύπα (8) στο σωλήνα της εξάτμισης.

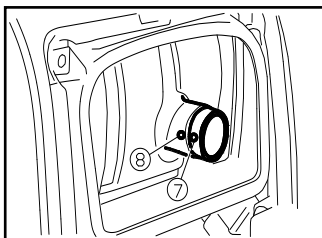

6. Τοποθετήστε το κάλυμμα του σωλήνα της εξάτμισης και το καπάκι.

7. Τοποθετήστε το κάλυμμα της εξάτμισης της γεννήτριας και σφίξτε τις βίδες.

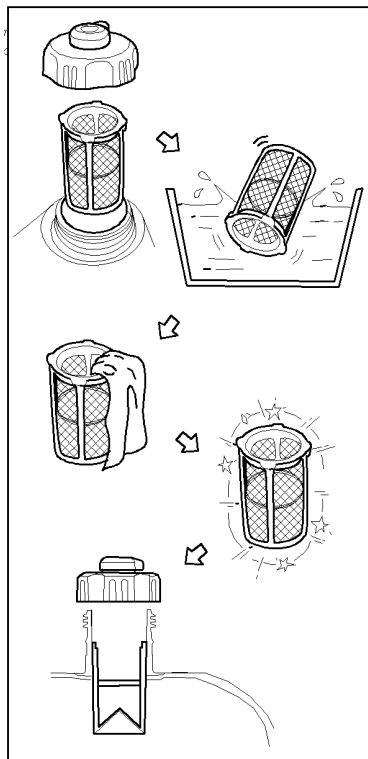
Φίλτρο Βενζίνης Ντεπόζιτου**⚠ WARNING**

Προειδοποίηση! Ποτέ μη χρησιμοποιείτε βενζίνη όταν καπνίζετε ή κοντά σε πηγή φωτιάς ή σπινθήρων.

1. Αφαιρέστε το καπάκι βενζίνης του ντεπόζιτου.
2. Καθαρίστε το φίλτρο με βενζίνη.
3. Σκουπίστε και επανα-τοποθετήστε.
4. Επανα-τοποθετήστε τη τάπα βενζίνης και σφίξτε σωστά.

Φίλτρο βενζίνης Κινητήρα

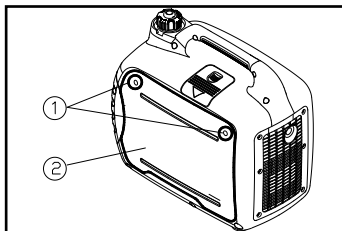

1. Αφαιρέστε τις βίδες ① και έπειτα αφαιρέστε το καπάκι ② και αδειάστε τη βενζίνη από το ντεπόζιτο ③.

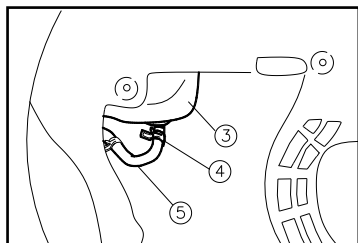

2. Κρατήστε και μετακινήστε προς τα πάνω το σφικτήρα ④ και αφαιρέστε το σωληνάκι σύνδεσης με το ντεπόζιτο ⑤ από το ντεπόζιτο.

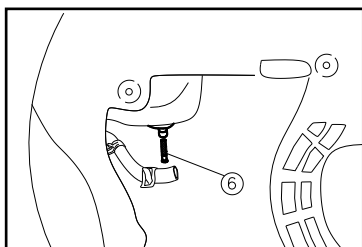

3. Αφαιρέστε το φίλτρο βενζίνης ⑥.

4. Καθαρίστε με βενζίνη και στεγνώστε ή αντικαταστήστε αν κρίνετε απαραίτητο.

6. Τοποθετήστε το φίλτρο στη θέση του, τοποθετήστε το λάστιχο στη θέση του και έπειτα το σφικτήρα.

7. Τοποθετήστε το κάλυμμα στη θέση του και σφίξτε τις βίδες.

ΟΔΗΓΙΕΣ ΑΠΟΘΗΚΕΥΣΗΣ

Η αποθήκευση για μεγάλο χρονικό διάστημα της γεννήτριας σας απαιτεί κάποια προεργασία για να αποφευχθεί η φθορά των διάφορων μερών της.

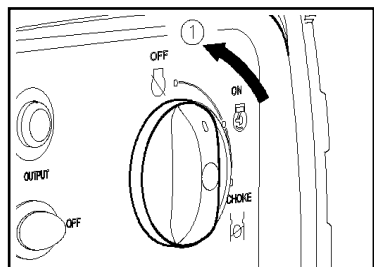

Αποστράγγιση της βενζίνης.

1. Γυρίστε το διακόπτη 3 σε 1 στη θέση "OFF" ①.
2. Αφαιρέστε τη τάπα βενζίνης και αφαιρέστε τη βενζίνη τοποθετώντας την προς αποθήκευση σε ενδεδειγμένο ειδικό δοχείο. Τοποθετήστε τη τάπα στη θέση της.

⚠ WARNING

Προειδοποίηση! Η βενζίνη είναι εξαιρετικό εύφλεκτο και δηλητηριώδες.

NOTICE

Παρατήρηση. Καθαρίστε αμέσως και με στεγνό πανί τυχόν χυμένη βενζίνη από τη γεννήτρια ώστε να αποφευχθεί ζημιά σε βαμμένες και πλαστικές επιφάνειες.

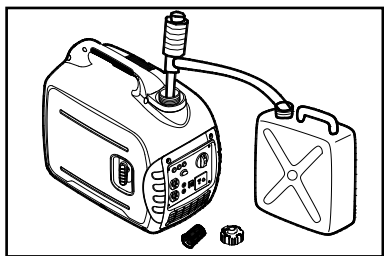

3. Εκκινήστε τον κινητήρα και αφήστε το να δουλέψει μέχρι να σβήσει μόνος τους από έλλειψη καυσίμου. Μπορεί να χρειαστεί μέχρι και 20 λεπτά, ανάλογα με η ποσότητα της βενζίνης που έμεινε μέσα σε ντεπόζιτο και κινητήρα μετά τα βήματα 1 και 2.

Συμβουλή

Μη συνδέσετε κάποια ηλεκτρική συσκευή στη γεννήτρια

4. Αφαιρέστε τις βίδες και το κάλυμμα του κινητήρα.
5. Αφαιρέστε τη βενζίνη από το καρμπυρατέρ αφαιρώντας τη βίδα υπερχείλισης στο κάτω μέρος του καπακιού του φλοτέρ του καρμπυρατέρ.
6. Γυρίστε το διακόπτη 3 σε 1 στη θέση "OFF".
7. Τοποθετήστε τη βίδα υπερχείλισης στη θέση της και σφίξτε την.
8. Τοποθετήστε το κάλυμμα και σφίξτε τις βίδες.
9. Γυρίστε το διακόπτη αερισμού στη τάπα βενζίνης στη θέση "OFF" όταν ο κινητήρας έχει κρυώσει πλήρως.

Κινητήρας

Ακολουθήστε τα παρακάτω βήματα για να προστατεύσετε τον κύλινδρο, τα ελατήρια εμβόλου κτλ. από διάβρωση.

1. Αφαιρέστε το μπουζί και ρίξτε μια κουταλιά του γλυκού λάδι SAE 10W-30 μέσα στο θάλαμο καύσης μέσω της τρύπας και επανα-τοποθετήστε το μπουζί. Τραβήξτε το σχοινί εκκίνησης μερικές φορές (με το διακόπτη 3 σε 1 στη θέση off) για να λιπάνει το λάδι τα τοιχώματα του κυλίνδρου.
2. Τραβήξτε το σχοινί εκκίνησης μέχρι να νιώσετε συμπίεση. Τότε σταματήστε να τραβάτε. Αυτή η ενέργεια αποτρέπει τα εσωτερικά τοιχώματα του κυλίνδρου και τις βαλβίδες από το να σκουριάσουν.
3. Καθαρίστε τις εξωτερικές επιφάνειες της γεννήτριας.
4. Αποθηκεύστε τη γεννήτρια σε στεγνό, καλά αεριζόμενο χώρο καλυμμένη.

ΠΡΟΒΛΗΜΑΤΑ ΚΑΙ ΛΥΣΕΙΣ

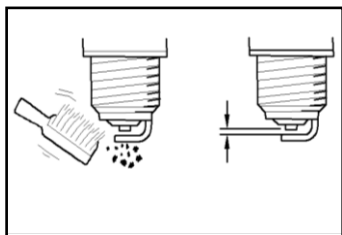
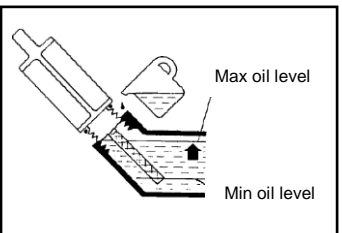
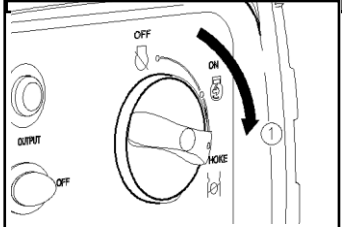
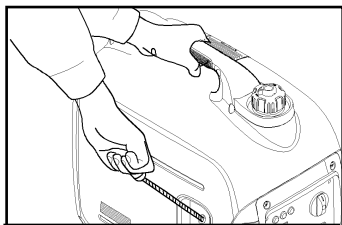

Ο κινητήρας δεν εκκινεί.

1. Σύστημα βενζίνης

Δεν παρέχεται βενζίνη στο θάλαμο καύσης.

- Δεν υπάρχει βενζίνη στο ντεπόζιτο.... Τοποθετήστε βενζίνη στο ντεπόζιτο.
- Υπάρχει βενζίνη στο ντεπόζιτο.... Ο διακόπτης αερισμού στο καπάκι της βενζίνης είναι κολλημένος στη "ON".
- Βουλωμένο φίλτρο Καθαρίστε το φίλτρο βενζίνης.
- Βουλωμένο καρμπυρατέρ Καθαρίστε το καρμπυρατέρ.

2. Σύστημα λαδιού κινητήρα.

Χαμηλή στάθμη λαδιού Συμπληρώστε σύμφωνα με τις οδηγίες.

3. Ηλεκτρικά Συστήματα.

- Δοκιμάστε να εκκινήσετε με το διακόπτη 1 σε 3 στη θέση "CHOKE" ①.
- Ελαττωματικό μπουζί.... Υγρασία ή πολλά κατάλοιπα άνθρακα.... Αφαιρέστε τα ή αντικαταστήστε το μπουζί.
- Ελαττωματικό σύστημα εκκίνησης.... Απευθυνθείτε σε έναν αντιπρόσωπο LONCIN.

Η γεννήτρια δεν παράγει ισχύς.

- Ο διακόπτης προστασίας συνεχούς ρεύματος (DC protector) είναι στη θέση "OFF".... Πιέστε το κουμπί του ώστε να μετακινηθεί στη θέση "ON".
- Η φωτεινή ένδειξη εναλλασσόμενου ρεύματος (πράσινη) έχει σβήσει Σταματήστε τον κινητήρα και μετά επανεκκινήστε.

ΤΕΧΝΙΚΑ ΧΑΡΑΚΤΗΡΙΣΤΙΚΑ

Μοντέλο Νο.		LC2000i	
H/Z	Τύπος		Inverter
	Όνομαστική Συχνότητα/Hz		50/60/50
	Ισχύς /V		230/120/110
	Μέγιστη ισχύς /kVA		1.8
	Όνομαστική ισχύς /kVA		1.6
	Συντελεστής ισχύος		1.0
	AC		ISO8528 G2
	THD /%		≤5
	Επίπεδο θορύβου dB/Lpa (3/4 φορτίο, 7m)		63.5
	DC / V-A		12-8.3
	Προστασία από υπερφόρτωση		DC
AC			Έλεγχος με πρόγραμμα προστασίας από υπερφόρτωση
Κινητήρας	Μοντέλο		LC148F
	Τύπος		Μονοκύλινδρος, 4-Χρονος, αερόψυκτος, OHV
	Κυβισμό /cc		79
	Τύπος καυσίμου		Αμόλυβδη βενζίνη
Κινητήρας	Χωρητικότητα δοχείου καυσίμου /l		4.0
	Συνεχόμενη λειτουργία (στην ονομαστική ισχύ)		4
	Χωρητικότητα δοχείου καυσίμου		350ml
	Τύπος μπουζί		E6TC/E6RTC
	Τύπος εκκίνησης		Με χειρολαβή
H/Z	ΜήκοςxΠλάτοςxΎψος /mm		499x285x455
Καθαρό βάρος/kg			21

ΗΛΕΚΤΡΙΚΑ ΔΙΑΓΡΑΜΜΑΤΑ

A. 60Hz, 120V χωρίς παράλληλη υποδοχή

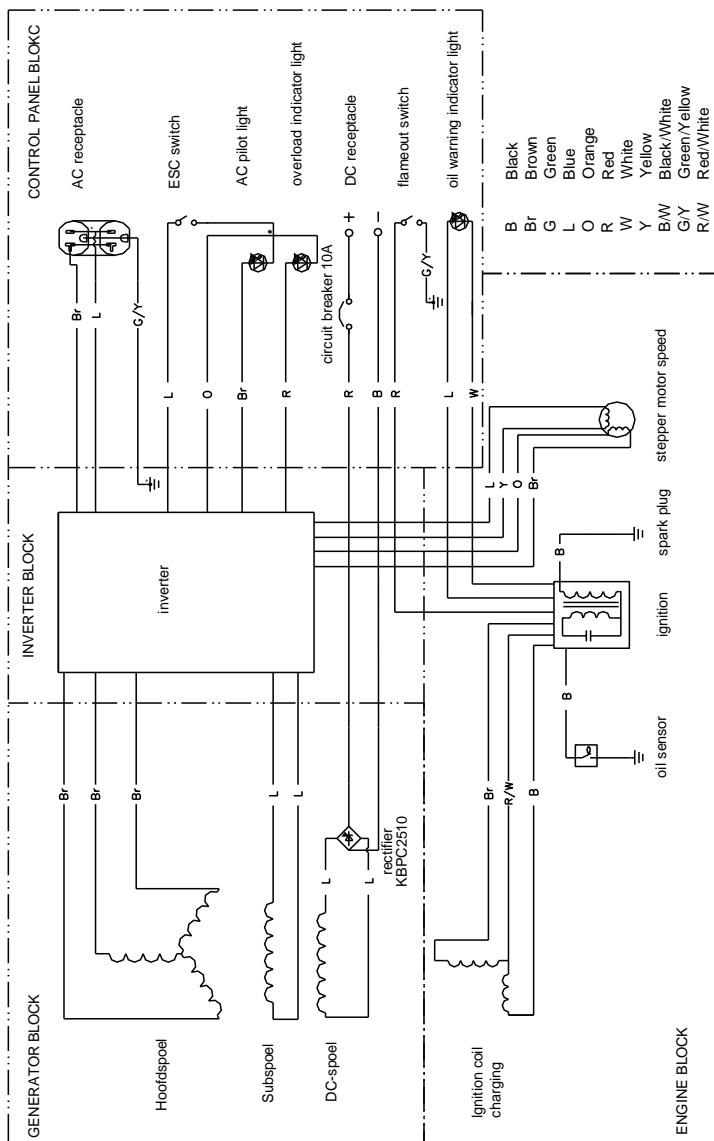

B.60Hz,120V με παράλληλη υποδοχή

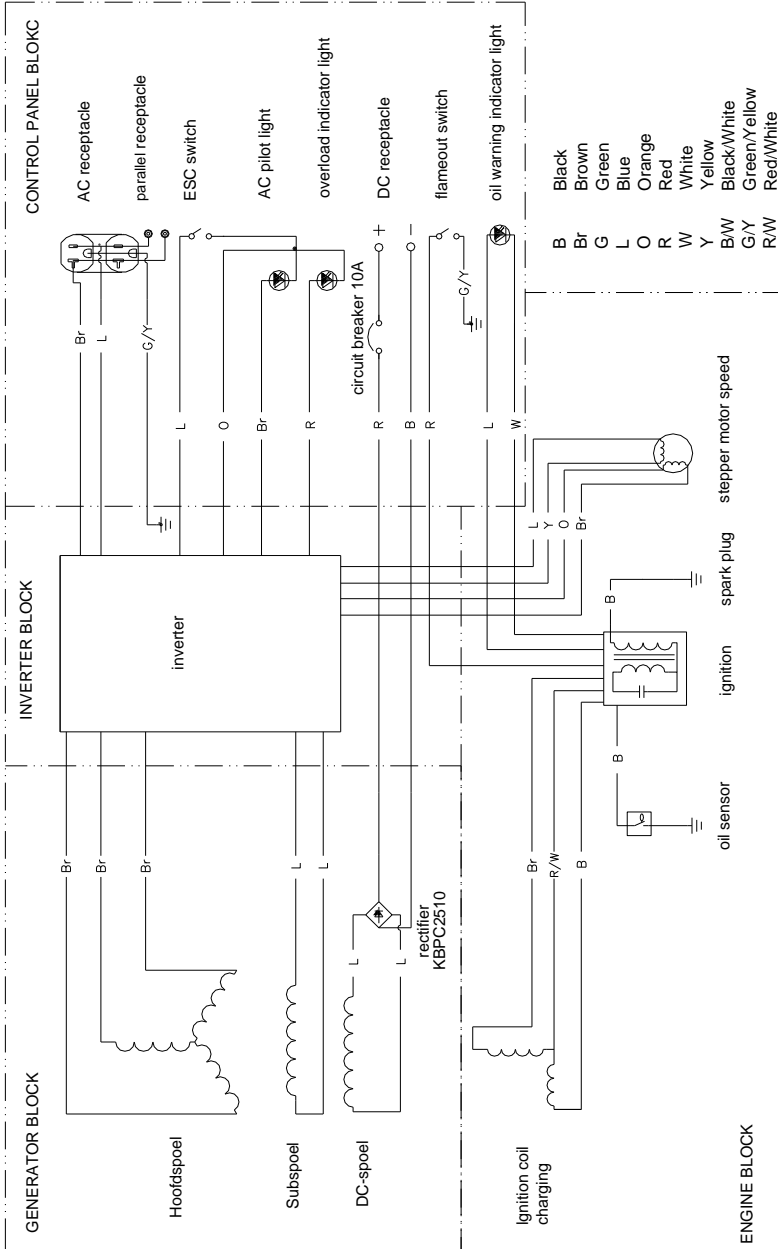

C.50Hz,230V χωρίς παράλληλη υποδοχή

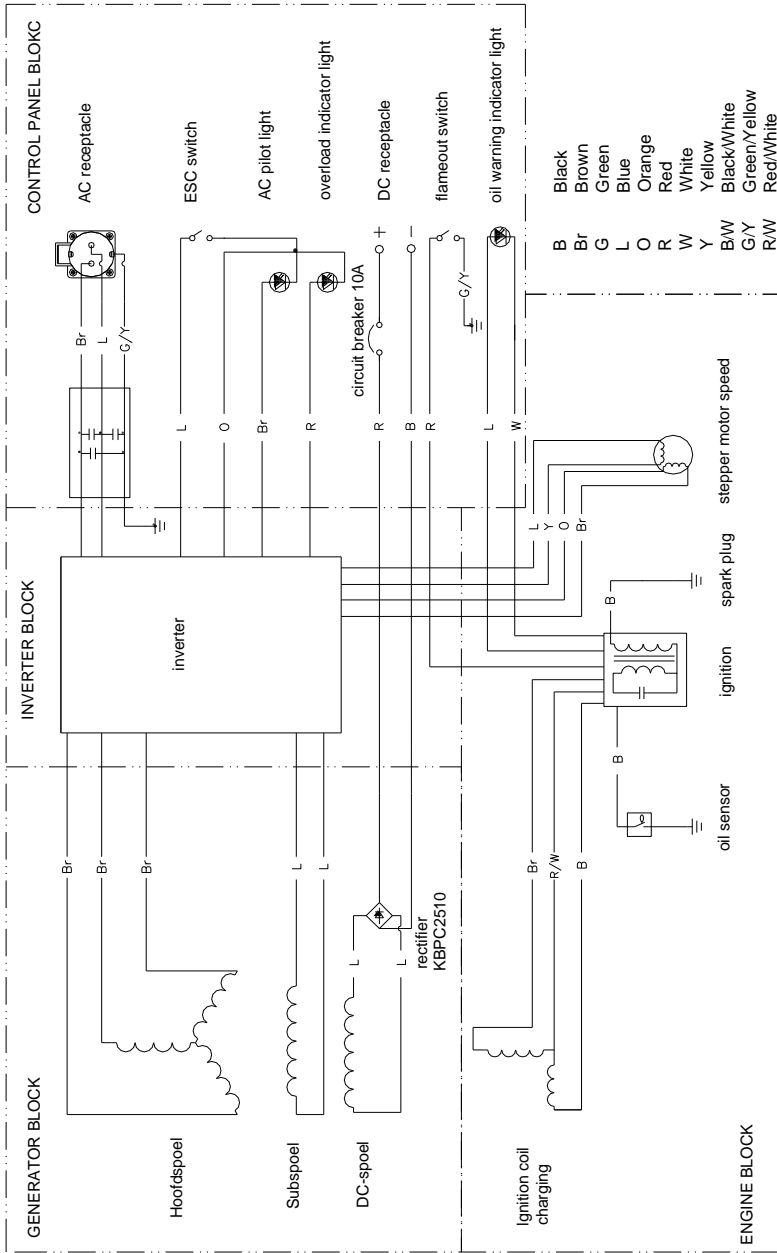

D.50Hz,230V με παράλληλη υποδοχή

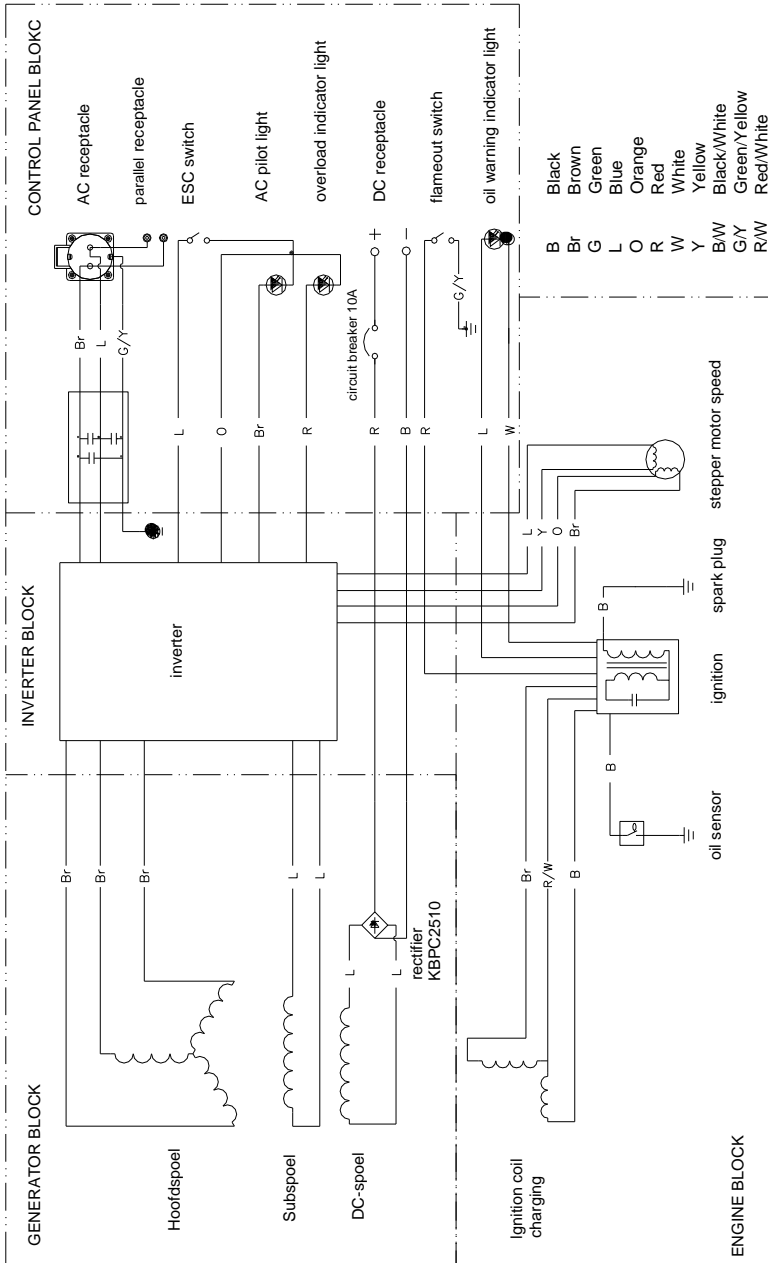

E.50Hz, 110V με παράλληλη υποδοχή

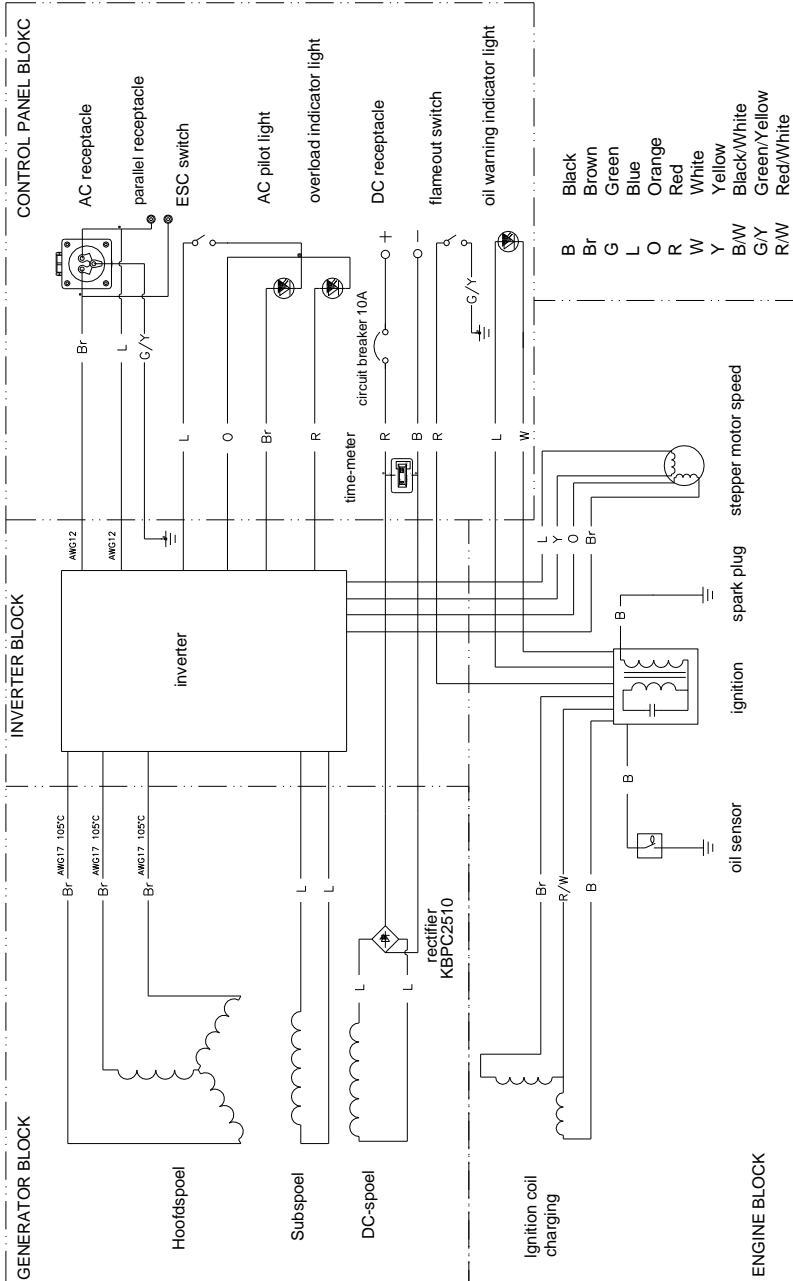

ΚΑΤΑΣΚΕΥΑΣΤΗΣ

Loncin motor co., Ltd.

Add:No.99Hualong Road, Jiulongpo
District, Chongqing, China
Tel:86 23 8980 5678/86 23 8980 8505
Fax:86 23 8906 7566
Email:service@loncinengine.com
Website:www.loncinengine.com

ΕΠΙΣΗΜΟΣ ΑΝΤΙΠΡΟΣΩΠΟΣ



**ΠΑΝΤΕΛΗΣ
ΠΑΠΑΔΟΠΟΥΛΟΣ ΑΕΒΕ**
ΜΗΧΑΝΗΜΑΤΑ

Λ.ΑΘΗΝΩΝ 92 – ΑΘΗΝΑ
ΤΗΛ. 210 5193100
FAX. 210 5193105
Email : info@papadopoulos.com.gr