

HYUNDAI

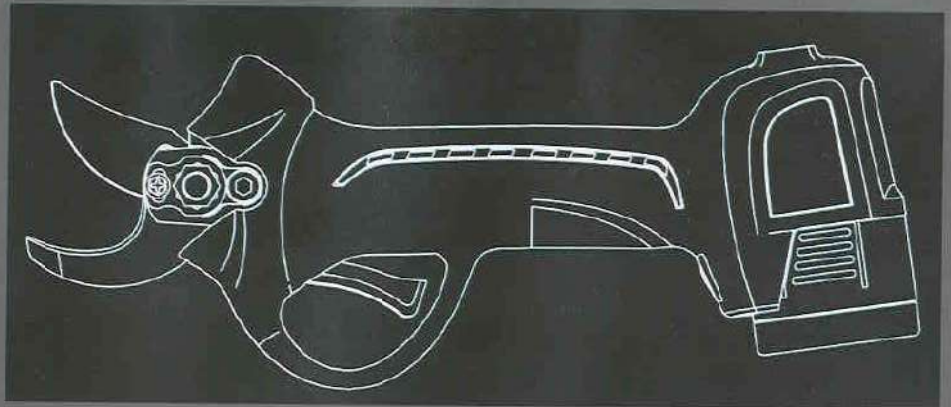



POWER PRODUCTS

**Pruning Shear
HSB3226PRO**

INSTRUCTION MANUAL



ΠΕΡΙΕΧΟΜΕΝΑ

	Λίστα συσκευασίας	1
	Επισκόπηση Προϊόντος	2
	G Σημείωμα	2
	'Ο• Περιγραφή Προϊόντος	2
	G Τεχνικές Προδιαγραφές	2
	G Εξαρτήματα Προϊόντος	3
	Λειτουργία Προϊόντος	4
	•\$• Συναρμολόγηση	4 •\$•
	Πακετάρισμα	4
	•Ο' Συμβουλές σε περίπτωση αποτυχίας	5
	•Ο• Φόρτιση Μπαταρίας	5
	'Ο' Προειδοποιήσεις	5 G
	Αντικατάσταση λεπίδας	6
	Προφυλάξεις λειτουργίας	Z
	G Χρήση και Φροντίδα του Κλαδευτήρα	7 G
	Χρήση και Φροντίδα της Μπαταρίας	7
	Σημειώσεις Ασφαλείας
	G Ασφάλεια στον χώρο εργασίας	8 G
	Ασφάλεια από ηλεκτρικό ρεύμα	8
	G Ανθρώπινη ασφάλεια	9 G
	Μέτρα σε περίπτωση ανωμαλίας	9

 Παροχή Υπηρεσιών μετά την πώληση.....

 Αποποίηση Ευθυνών 9

Αγαπητέ πελάτη, σας ευχαριστούμε που επιλέξατε τα προϊόντα μας! Για καλύτερη χρήση του προϊόντος είναι επιτακτικό να διαβάσετε ολόκληρο το εγχειρίδιο, αλλά και να το κρατήσετε για να παραπέμψετε σε αυτό στο μέλλον. Σε περίπτωση οποιασδήποτε ανωμαλίας κατά τη λειτουργία του, επικοινωνήστε μαζί μας αμέσως. Οι τεχνικοί μας θα σας απαντήσουν.

Ο ΠΕΡΙΕΧΟΜΕΝΑ ΣΥΣΚΕΥΑΣΙΑΣ

• Η κασετίνα περιλαμβάνει

1. Κλαδευτικό Ψαλίδι Μπαταρίας
2. Μπαταρίες Λιθίου
3. Φορτιστής Μπαταρίας
- 4.Εργαλειοθήκη

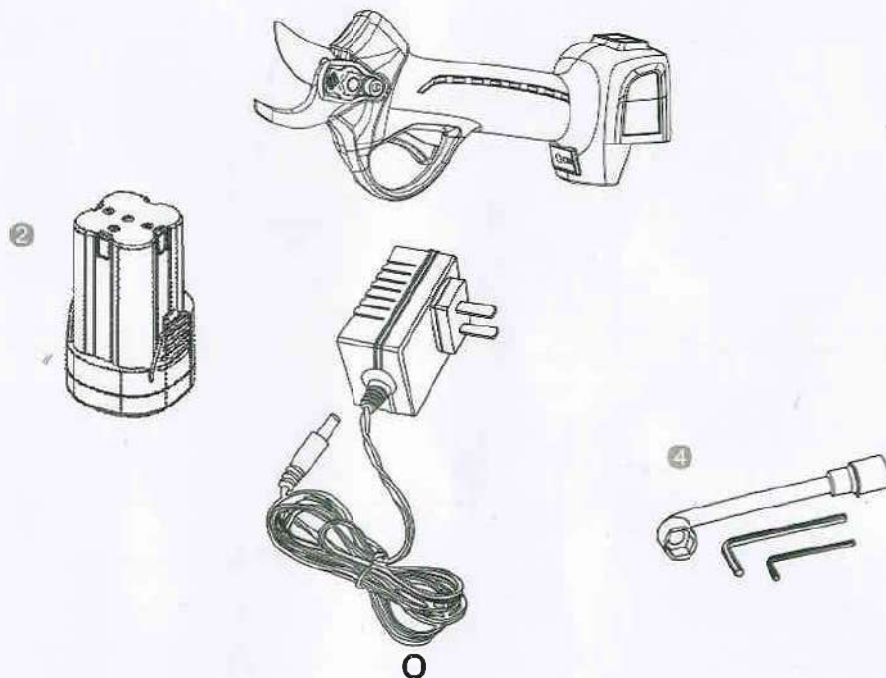

6 Σημείωμα

1. Διαβάστε το εγχειρίδιο με προσοχή .
2. Η μπαταρία μπορεί να φορτιστεί μόνο σε εσωτερικούς χώρους .
3. Διπλή μόνωση , δεν απαιτείται γείωση . 4.Φορτιστής μετασχηματιστή με ασφάλεια .
5. Η φόρτιση της μπαταρίας διακόπτεται αυτόματα όταν υπερθερμανθεί η συσκευή
6. Απορρίψτε τον φορτιστή μπαταρίας ξεχωριστά από τα οικιακά απορρίμματα.
7. Απορρίψτε την μπαταρία ξεχωριστά από τα οικιακά απορρίμματα .

Περιγραφή Προϊόντος

Αυτό το προϊόν είναι ένα ηλεκτρικό ψαλίδι που βασίζεται σε μπαταρίες . Περιλαμβάνει μια σταθερή λεπίδα , μια κινητή λεπίδα , 2 μπαταρίες ες λίθου, έναν φορτιστή μπαταρίας , εργαλειοθήκη και άλλα εξαρτήματα σχεδιασμένα για κοπή κλάδων φρούτων από 1 μέχρι 30 mm ή λιγότερο. Απλό και εύκολο στη χρήση , ενώ είναι 8 με 10 φορές πιο αποτελεσματικό από τα παραδοσιακά μηχανήματα . Η ποιότητα κλαδέματος είναι σημαντικά υψηλότερη σε σύγκριση με τους χειροκίνητους κλαδευτήρες. **ε Τεχνικές Προδιαγραφές**

Μοντέλο : HSB 3226 PRO	
Τάση Λειτουργίας	16.8V
Μπαταρία Λιθίου	2.6AH
Τάση Φόρτισης	AC110V-220V
Διάρκεια Φόρτισης	1-1.5 ώρες
Διάρκεια Λειτουργίας	3-4 ώρες
Μετρημένη Ισχύς	125W
Μέγιστη Ισχύς	300W
Συνολικό Βάρος	900G

Εύρος Κοπής (Μέγιστο)	
Διάμετρος κοπής	Έως 32 mm Κλαδιά
Θερμοκρασία Λειτουργίας	14°F - 1 40°F/ - 10°C - 60°C

Διαβάστε όλες τις οδηγίες και προειδοποιήσεις ασφαλείας προσεκτικά. Η αγνόηση των οδηγιών αυτών μπορεί να οδηγήσει σε ηλεκτροπληξία, φωτιά και σοβαρά εγκαύματα ή άλλα σοβαρά ατυχήματα.

Μη χρησιμοποιείτε ή εκθέτετε το ψαλίδι μπαταρίας σε συνθήκες βροχής.

Ποτέ μην τοποθετείτε τα χέρια κοντά στην περιοχή του κλαδευτήρα κατά τη λειτουργία της συσκευής.

Ποτέ μην έρχεστε σε επαφή με φορτισμένα αντικείμενα με ηλεκτρικές λεπίδες.



Εξαρτήματα Προϊόντος

1. Κινητή Λεπίδα
2. Σταθερή Λεπίδα
3. Πείρος Ασφάλισης
4. Σκανδάλη
5. Διακόπτης τροφοδοσίας
6. Υποδοχή για λίπανση
7. Βύσμα ισχύος του κλαδευτήρα
8. Ένδειξη λυχνίας LED
9. Υποδοχή φόρτισης
10. Κουμπί αποσύνδεσης
11. Υποδοχή εισόδου μπαταρίας
12. Υποδοχή εξόδου μπαταρίας

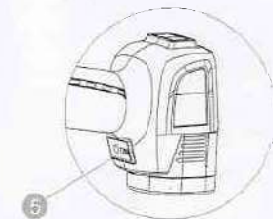
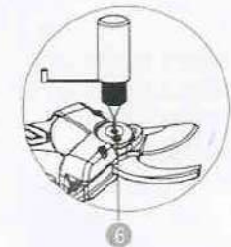
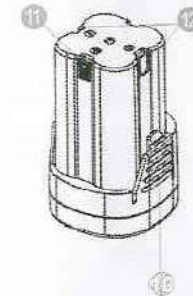
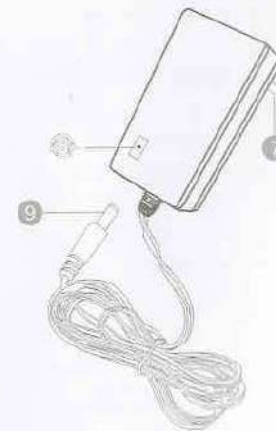
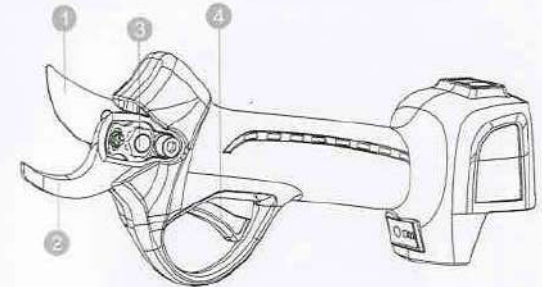

Λειτουργία Προϊόντος

◆ Συναρμολόγηση

1. Ανοίξτε τη συσκευασία, εισάγετε την μπαταρία στην σύνδεση τροφοδοσίας του κλαδευτήρα με την προδιαγεγραμμένη κατεύθυνση (δείτε " 1 " " 2 ").
2. Πιέστε το κουμπί τροφοδοσίας έως ότου η ένδειξη της λυχνίας LED γίνει πράσινη. Μετά τον ήχο « Μπιπ Μπιπ Μπιπ Μπιπ » ενεργοποιείται. Πιέστε δύο φορές την σκανδάλη και η λεπίδα θα ανοίξει αυτόματα.
3. Κανονικό κλάδεμα: Πατήστε τη σκανδάλη για να κλείσετε τις λεπίδες και να απελευθερώσετε τη σκανδάλη για να ανοίξετε τις λεπίδες.
4. Πατήστε τη σκανδάλη για ένα δευτερόλεπτο. Απελευθερώστε τη σκανδάλη αφού ακούσετε τον ήχο " Μπιπ Μπιπ " για να προσαρμόσετε το μέγεθος της κοπής διαμέτρου. Η μετατροπή μεταξύ μικρής και μεγάλης κοπής διαμέτρου μπορεί να επιτευχθεί με την ίδια διαδικασία.
5. Πατήστε τη σκανδάλη για ένα δευτερόλεπτο μετά τον ήχο " Μπιπ Μπιπ " , για άλλα 1,5 δευτερόλεπτα. Ο κλαδευτήρας μπαίνει σε κατάσταση αναμονής (λειτουργία κλειδώματος για παιδιά). Ο κλαδευτήρας μπορεί να ανοίξει ξανά με διπλό κλικ στη σκανδάλη.
6. Χωρίς λειτουργία για 3 λεπτά όταν ανοίγουν οι λεπίδες, μετά τον ήχο «Μπιπ Μπιπ», ο κλαδευτήρας μπαίνει σε κατάσταση αναμονής (λειτουργία κλειδώματος για παιδιά), μπορεί να ανοίξει ξανά με διπλό κλικ στη σκανδάλη. Ένα άλλο εκτός λειτουργίας για 10 λεπτά, μετά τον ήχο " Μπιπ Μπιπ ΜπιπΜπιπ " ακολουθεί το αυτόματο κλείσιμο της συσκευής. Όταν οι λεπίδες κλείνουν και ο κλαδευτήρας μπαίνει σε κατάσταση αναμονής (λειτουργία κλειδώματος για παιδιά), χωρίς λειτουργία για 10 λεπτά, μετά τον ήχο "Μπιπ Μπιπ Μπιπ Μπιπ " ακολουθεί το αυτόματο κλείσιμο του κλαδευτήρα.
7. Πριν από τη λειτουργία, για να δείτε εάν η απόδοση του κλαδέματος και της μπαταρίας είναι καλά, πιέστε Πιέστε τη σκανδάλη για να επιλέξετε και επαναποθετήστε τη σκανδάλη για να ανοίξετε τις λεπίδες χωρίς να κόψετε τίποτα, επαναλάβετε αυτήν τη διαδικασία για μερικές φορές..
8. Εφόσον δεν υπήρξαν προβλήματα, μπορείτε να ξεκινήσετε να εργάζεστε.

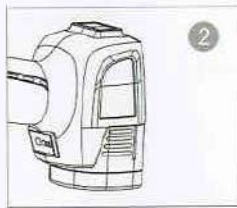
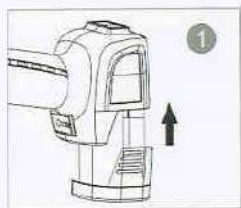

◆ Πακετάρισμα

1. Πιέστε τη σκανδάλη και κρατήστε για μερικά δευτερόλεπτα και μετά αφήστε την. Η λεπίδα θα κλείσει και δε θα ανοίξει.
2. Απενεργοποιήστε την μπαταρία και αποσυνδέστε την.
3. Συμμαζέψτε, καθαρίστε και βάλτε τη συσκευή στην εργαλειοθήκη.

G Συμβουλές σε περίπτωση αποτυχίας

Χρόνοι συχνότητας ήχου Buzzer	Αποτυχία	Μέθοδος Επίλυσης
1	Σφάλμα χωρητικότητας μπαταρίας	Ελέγξτε εάν η χωρητικότητα της μπαταρίας είναι χαμηλή
2	Αποτυχία επικοινωνίας	Ελέγξτε εάν κάθε μέρος του συνδέσμου του καλωδίου είναι χαλαρό
3	Αποτυχία λεπίδας	Λάδι στη λεπίδα (δείτε σελίδα 14)
4	Απώλεια φάσης κινητήρα	Στείλτε το στον τοπικό αντιπρόσωπο για συντήρηση
5	Βραχυκύκλωμα γραμμής φάσης κινητήρα	Ελέγξτε εάν προκαλείται βραχυκύκλωμα στο καλώδιο ή στην κεφαλή του συνδετήρα

Σημείωση: Εάν οι λεπίδες δεν κλείνουν, τότε το χέρι σας είναι σε μικρή απόσταση από τη λεπίδα κοπής. Θα πρέπει να απομακρύνετε το χέρι σας, ώστε να δουλέψει σωστά.

6 Φόρτιση Μπαταρίας

Η μπαταρία είναι συνδεδεμένη στο φορτιστή. Ο φορτιστής είναι συνδεδεμένος στην πρίζα. Η ένδειξη LED στη μπαταρία θα ανάψει ΚΟΚΚΙΝΗ κατά τη φόρτιση και θα γίνει ΠΡΑΣΙΝΗ όταν η μπαταρία είναι πλήρως φορτισμένη.

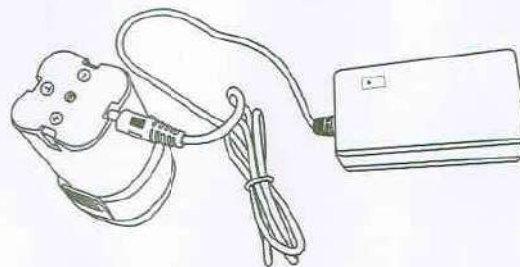

'0' Προειδοποιήσεις

1. Πριν από τη φόρτιση, βεβαιωθείτε ότι ο διακόπτης ισχύος της μπαταρίας βρίσκεται στη θέση OFF. Κατά τη διάρκεια της φόρτισης, είναι φυσιολογικό να είναι ζεστός ο φορτιστής και η μπαταρία.
2. Εάν η μπαταρία δεν χρησιμοποιείται για μεγάλο χρονικό διάστημα, συνιστάται η φόρτιση της μπαταρίας μία φορά κάθε 3 μήνες, αυτό σημαίνει ότι ο χρόνος της μπαταρίας δεν επηρεάζεται από τη χαμηλή χρήση.
3. Για νέα μπαταρία ή μπαταρία που δεν χρησιμοποιείται για μεγάλο χρονικό διάστημα, θα χρειαστεί περίπου 5 φορτίσεις πριν από την επίτευξη πλήρους χωρητικότητας.
4. Μην επαναφορτίζετε μια πλήρως φορτισμένη μπαταρία μετά από λίγα λεπτά χρήσης, αυτό θα μειώσει τη διάρκεια ζωής και την απόδοση της μπαταρίας.
5. Μην χρησιμοποιείτε μια συσκευή και μην αποστέλλετε τη φόρτιση ή την μπαταρία.
6. Μην τοποθετείτε τη μπαταρία κοντά σε υψηλή θερμοκρασία. Η μπαταρία θα εκραγεί σε φωτιά ή σε μεγάλη έκθεση σε υψηλές θερμοκρασίες.
7. Μην φορτίζετε την μπαταρία σε εξωτερικό χώρο ή υγρό περιβάλλον.
8. Είναι φυσιολογικό το ψαλίδι να μειώσει την διάμετρο κοπής σε χαμηλή μπαταρία.
9. Μην χρησιμοποιείτε τον κλαδευτήρα κατά την φόρτιση. Θα πρέπει να αποσυνδέσετε την μπαταρία πριν από τη φόρτιση.
10. Μην αποθηκεύετε την μπαταρία σε υγρό περιβάλλον.

'0' Αντικατάσταση Λεπίδας

Όταν η κινούμενη λεπίδα δε διασχίζει πλέον τη σταθερή λεπίδα σε όλο το μήκος της ή όταν ο κλαδευτήρας δεν μπορεί πλέον να έχει καθαρή κοπή μετά το άλεσμα, συνιστάται η αντικατάσταση της λεπίδας με τα ακόλουθα βήματα:

1. Για ασφάλεια, πριν αντικαταστήσετε τη λεπίδα, βεβαιωθείτε ότι το ψαλίδι κλαδέματος έχει ισχύ OFF και ότι αποσυνδέθηκε η μπαταρία.
2. Ανατρέξτε στο παρακάτω διάγραμμα σχετικά με τη διαδικασία αντικατάστασης της λεπίδας.
3. Καθαρίστε τη λεπίδα μετά την αντικατάσταση, συνδέστε την καμπίνα τροφοδοσίας με την μπαταρία, ισχύ ON για να ελέγξετε τη λεπίδα, κλείστε τη λεπίδα για να ολοκληρώσετε ολόκληρη τη διαδικασία.

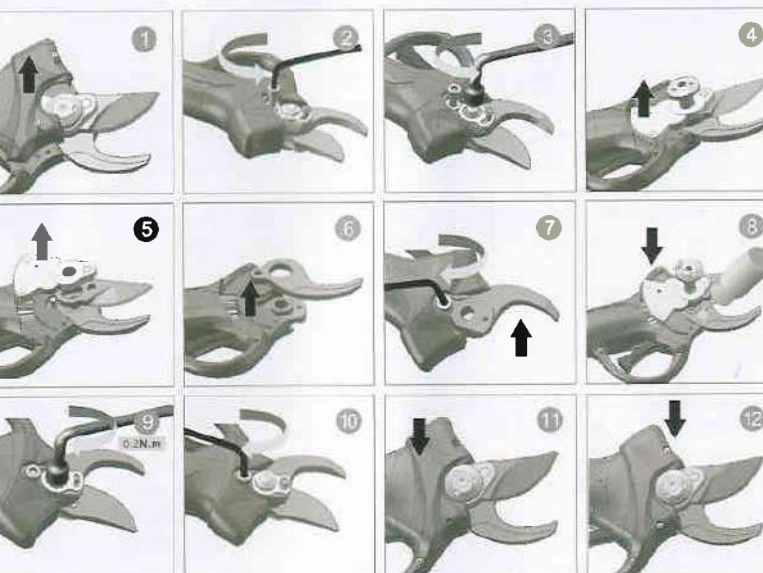

Οι σταθερές και κινητές λεπίδες μπορούν να αντικατασταθούν ξεχωριστά. Μην ανησυχείτε για το μέγεθος του διαφράγματος λεπίδας αντικατάστασης, το άνοιγμα θα επιστρέψει αυτόματα και θα επιστρέψει στο κανονικό μέγεθος κατά την ενεργοποίηση μετά την ολοκλήρωση της αντικατάστασης λεπίδας.

Ο Προφυλάξεις Λειτουργίας

◆ Χρήση και Φροντίδα του Κλαδευτήρα

1. Μην κόβετε τα κλαδιά πέρα από την καθορισμένη διάμετρο που υποδεικνύεται, μην κόβετε σκληρά αντικείμενα όπως μέταλλα, πέτρα ή οποιοδήποτε άλλο μη φυτικό υλικό. Εάν οι λεπίδες είναι φθαρμένες ή κατεστραμμένες, αντικαταστήστε τις λεπίδες.
2. Διατηρήστε το κλαδευτήρα καθαρό, χρησιμοποιήστε ένα καθαρό πανί για τον καθαρισμό του κλαδευτήρα, της μπαταρίας και του φορτιστή (μην χρησιμοποιείτε λειαντικό ή καθαριστικό με βάση διαλύτες), χρησιμοποιήστε μια μαλακή βούρτσα ή στεγνή για να καθαρίσετε τη σκόνη από την κεφαλή του κλαδευτήρα.
3. Μην βυθίζετε τον κλαδευτήρα, την μπαταρία ή τον φορτιστή σε υγρό.
4. Ακολουθήστε τις οδηγίες που δίνονται για τη σωστή χρήση του ψαλιδιού, μην χρησιμοποιείτε τη συσκευή όταν έχει υποστεί ζημιά το εργαλείο, η μπαταρία ή ο φορτιστής.
5. Μην χρησιμοποιείτε το κλαδευτήρι εάν υπολειπόμενα ή δεν μπορούσε να απαντηθεί σωστά. Στείλτε το για συντήρηση απευθείας. Είναι επικίνδυνο να χρησιμοποιείτε τον κλαδευτήρα εφόσον υπολειπόμενα.
6. Παρακαλώ βεβαιωθείτε ότι το κλαδευτήρι δεν τροφοδοτείται (Power OFF) κατά τη διάρκεια οποιασδήποτε προσαρμογής, αλλαγής αξεσουάρ ή αποθήκευσης. Αυτό το προστατευτικό μέτρο στοχεύει στη μείωση του κινδύνου τυχαίας ενεργοποίησης της συσκευής.
7. Παρακαλώ βεβαιωθείτε ότι οι λεπίδες είναι κλειστές όταν δεν χρησιμοποιούνται, αφαιρέστε την μπαταρία. Η αποθήκευση του κλαδευτήρα πρέπει να είναι μακριά από παιδιά, μην επιτρέπετε σε κάποιο άτομο που δεν είναι εξοικειωμένο με τη λειτουργία του κλαδευτήρα ή οδηγίες για τη χρήση του. Είναι επικίνδυνο να χρησιμοποιείτε τη συσκευή χωρίς κατάλληλη εκπαίδευση και κατανόηση.
8. Η χρήση της συσκευής πρέπει να συμμορφώνεται με τις οδηγίες που αναφέρονται σε αυτό το εγχειρίδιο και τις μεθόδους χρήσης, λαμβάνοντας υπόψη το εργασιακό περιβάλλον και τη φύση της εργασίας που αναλαμβάνεται, είναι επικίνδυνο.
9. Αφαιρέστε τη βρωμιά από τις κινούμενες και σταθερές λεπίδες μετά από κάθε χρήση, μετά βάλτε λιπαντικό από την πλευράς της λεπίδας όπου τόσο η κινητή όσο και η σταθερή λεπίδα έρχονται σε επαφή. Αυτό εξασφαλίζει ότι οι λεπίδες διατηρούνται σε καλές συνθήκες και μειώνουν την αντίσταση κατά τη χρήση παρατείνοντας τη διάρκεια ζωής του κλαδέματος και της λεπίδας. Εξίσου σημαντικός είναι και ο καθαρισμός των γραναζιών με γράσο από τυχόν υπολείμματα.

◆ Χρήση και Φροντίδα της Μπαταρίας

1. Μην φορτίζετε μπαταρία με θερμοκρασία περιβάλλοντος κάτω από 32 °F (0 ° C) ή πάνω από 113° F (45 ° C)
2. Βεβαιωθείτε ότι η μπαταρία είναι απενεργοποιημένη πριν συνδέσετε το καλώδιο τροφοδοσίας στην μπαταρία.
3. Μόνο με τη χρήση φορτιστή μπαταρίας που συνοδεύεται από το κλαδευτήρι, η χρήση οποιοδήποτε άλλου φορτιστή που δεν ταιριάζει με τις προδιαγραφές φόρτισης της μπαταρίας μπορεί να προκαλέσει πυρκαγιά.
4. Αντικείμενα όπως συνδετήρες, κέρματα, κλειδιά, καρφιά, βίδες ή άλλα αγωγίμα αντικείμενα πρέπει να διατηρούνται μακριά από την μπαταρία όταν δεν χρησιμοποιούνται.
5. Μην αποσυναρμολογείτε την μπαταρία.
6. Μην βραχυκυκλώνετε την μπαταρία .
7. Μην χρησιμοποιείτε την μπαταρία κοντά σε πηγή θερμότητας.
8. Μην βάζετε την μπαταρία σε φωτιά ή νερό.
9. Μην φορτίζετε την μπαταρία κοντά σε φωτιά ή κάτω από άμεσο ηλιακό φως.
10. Μην τοποθετείτε καρφί στην μπαταρία, μην σφίγγετε την μπαταρία, μην πατάτε την μπαταρία, μην πετάτε την μπαταρία ή οποιαδήποτε άλλη μορφή σοκ στην μπαταρία.
11. Μην χρησιμοποιείτε μπαταρία που έχει καταστραφεί ή παραμορφωθεί.
12. Μην εκτελείτε συγκόλληση στην μπαταρία.
13. Μην αντιστρέφετε την κατεύθυνση φόρτισης της μπαταρίας, αντίστροφη πολικότητα των συνδέσεων υπερβολική αποφόρτιση της μπαταρίας.
14. Μην συνδέετε την μπαταρία με έξοδο φόρτισης ή πρίζα αναπτήρα αυτοκινήτου.
15. Μην χρησιμοποιείτε την μπαταρία σε εξοπλισμό διαφορετικό από τον προβλεπόμενο κλαδευτήρα.
16. Μην κατευθύνετε την επαφή με τα κελιά λιθίου στην μπαταρία.
17. Μην τοποθετείτε την μπαταρία σε φούρνο μικροκυμάτων, δοχείο υψηλής θερμοκρασίας ή υψηλής πίεσης.
18. Μην χρησιμοποιείτε την μπαταρία που έχει διαρροή.
19. Κρατήστε την μπαταρία μακριά από παιδιά.
20. Μην χρησιμοποιείτε και μην τοποθετείτε την μπαταρία κάτω από το άμεσο ηλιακό φως (ή σε όχημα που βρίσκεται υπό άμεσο ηλιακό φως) που θα προκαλέσει υπερθέρμανση ή καύση της μπαταρίας, μειώνοντας τη διάρκεια ζωής της μπαταρίας..
21. Μην χρησιμοποιείτε την μπαταρία σε ηλεκτρονικό περιβάλλον (πάνω από 64V).
22. Μην χρησιμοποιείτε μπαταρία που έχει διαβρωθεί, με δυσάρεστη οσμή ή ασυνήθιστη εμφάνιση.
23. Εάν η επιδερμίδα ή τα ρούχα έρχονται σε άμεση επαφή με το υγρό της μπαταρίας, πλύνετε αμέσως με καθαρό νερό.
24. Διατηρήστε την μπαταρία πλήρως φορτισμένη όταν δεν χρησιμοποιείται το κλαδευτήρι και η ηλεκτρική ενέργεια φορτίζεται κάθε τρεις μήνες για μεγάλο χρονικό διάστημα.

Σημειώσεις Ασφαλείας

ΠΡΟΣΟΧΗ! Διαβάστε όλες τις οδηγίες προσεκτικά. Η αγνόηση αυτών μπορεί να οδηγήσει σε ηλεκτροπληξία, φωτιά ή άλλες σοβαρές βλάβες.

G Ασφάλεια στον χώρο εργασίας

1. Διατηρήστε τον χώρο εργασίας καθαρό και φωτεινό. Ένας ακατάστατος και χαμηλά φωτειζόμενος χώρος μπορεί να προκαλέσει ατυχήματα.
2. Μην χρησιμοποιείτε τον κλαδευτήρα σε εκρηκτικό, εύφλεκτο ή υγρό περιβάλλον.
3. Κρατήστε τα ΠΑΙΔΙΑ και άλλους παρευρισκόμενους μακριά προτού χρησιμοποιήσετε το κλαδευτήρι για να αποφύγετε οποιονδήποτε τραυματισμό λόγω απόσπασης της προσοχής.

G Ασφάλεια από ηλεκτρικό ρεύμα

1. Η πρίζα του ψαλιδιού μπαταρίας πρέπει να είναι συμβατή με το βύσμα του καλωδίου τροφοδοσίας, μην τροποποιείτε την πρίζα και το βύσμα.
2. Μην εκθέτετε το ψαλίδι μπαταρίας σε βροχή, υγρό περιβάλλον, νερό ή οποιαδήποτε άλλη υγρασία που ενδέχεται να προκαλέσει ηλεκτροπληξία.
3. Μην χρησιμοποιείτε λανθασμένα το καλώδιο τροφοδοσίας. Μην σηκώνετε την ακρόαση κλαδέματος από το καλώδιο τροφοδοσίας. Κρατήστε τα ψαλίδια κλαδέματος μακριά από θερμότητα, λάδι, αιχμηρές άκρες ή κινούμενα μέρη.

◆ Ανθρώπινη Ασφάλεια

1. Να είστε σε εγρήγορση ενώ χρησιμοποιείτε την κλαδευτική μηχανή. Μην χρησιμοποιείτε το ψαλίδι μπαταρίας όταν είστε κουρασμένοι ή υπό την επήρροια ναρκωτικών ή αλκοόλ.
2. Χρησιμοποιήστε προστατευτικές συσκευές, φοράτε πάντα προστατευτικά γυαλιά καθώς και άλλα εργαλεία ασφαλείας, όπως μάσκα σκόνης, αντιολισθητικές μπότες, κράνος και προστατευτικές συσκευές που θα μειώσουν τον κίνδυνο τραυματισμού.
3. Πριν ενεργοποιήσετε το ψαλίδι μπαταρίας βεβαιωθείτε ότι έχετε αφαιρέσει τα εργαλεία ρύθμισης και τα κλειδιά. Εργαλεία που αφήνονται στα περιστρεφόμενα μέρη του κλαδευτήρα μπορεί να προκαλέσουν τραυματισμό.
4. Μην τεντώνετε υπερβολικά τα χέρια κατά τη λειτουργία του κλαδευτήρα, μην κρατάτε και τα δύο χέρια από την περιοχή κοπής. Μην τοποθετείτε σε καμία περίπτωση τα χέρια κάτω από τα κλαδιά, ενώ ταυτόχρονα βεβαιωθείτε ότι η επιφάνεια και η κάτω πλευρά των κλαδιών δεν έχουν υλικό που μπορεί να προκαλέσει ζημιά στα άκρα κοπής. Πάντα διατηρείτε την ισορροπία και τον έλεγχο του κλαδευτήρα σε κάθε περίπτωση.
5. Ντυθείτε κατάλληλα, μην φοράτε χαλαρά ρούχα ή κοσμήματα. Μαζέψτε τα μαλλιά, κρατήστε και τα μανίκια μακριά από το ψαλίδι μπαταρίας. Τα χαλαρά ρούχα, τα αξεσουάρ και τα μακριά μαλλιά μπορεί να εμπλακούν με τα κινούμενα μέρη του εργαλείου.

Μέτρα σε περίπτωση ανωμαλίας

1. Σε περίπτωση που το κλαδευτήρι δεν είναι σε θέση να κόψει ένα αντικείμενο, απελευθέρωσε αμέσως τη σκανδάλη και η κινούμενη λεπίδα θα επιστρέψει στην ανοιχτή θέση αυτόματα.
2. Σε περίπτωση που το κλαδευτήρι κόβει έναν κλάδο ιδιαίτερης σκληρότητας, χαλαρώστε αμέσως τη σκανδάλη και η κινητή λεπίδα θα επιστρέψει στην ανοιχτή θέση αυτόματα.
3. Σε περίπτωση που η μπαταρία δεν φορτίζεται σωστά, ελέγξτε αν ο φορτιστής είναι αυτός που παρέχεται με το πακέτο κατά την αγορά. Επόμενο είναι να βεβαιωθείτε ότι η τάση τροφοδοσίας στο φορτιστή είναι του ίδιου βαθμού με τις προδιαγραφές του φορτιστή.
4. Σε περίπτωση ηλεκτρικής ή μηχανικής δυσλειτουργίας, απενεργοποιήστε τη συσκευή αμέσως.
5. Η λειτουργία που δεν ακολουθεί τις οδηγίες αυτού του εγχειριδίου ενδέχεται να προκαλέσει διαρροή υγρού μπαταρίας. Μην έρθετε σε επαφή με το υγρό μπαταρίας που έχει διαρρεύσει. Σε περίπτωση τυχαίας επαφής με το υγρό της μπαταρίας, καθαρίστε αμέσως με καθαρό νερό. Εάν το υγρό της μπαταρίας παραμένει σε επαφή με τα μάτια, πλύνετε με καθαρό νερό και πρέπει να ζητήσετε βοήθεια από το νοσοκομείο. Το υγρό από διαρροή μπαταρίας μπορεί να προκαλέσει ερεθισμούς ή εγκαύματα.

ΟΠαροχή Υπηρεσιών μετά την πώληση

Εάν έχετε οποιοσδήποτε ερωτήσεις σχετικά με τα ψαλίδια μπαταρίας, επικοινωνήστε μαζί μας αμέσως (τα στοιχεία επικοινωνίας βρίσκονται στο εξώφυλλο). Οι τεχνικοί μας θα επιλύσουν τα προβλήματα για εσάς και οι εξειδικευμένοι μηχανικοί μας θα επιδιορθώσουν τα ηλεκτρικά σας ψαλίδια.

Αποποίηση Ευθυνών

Η εταιρεία μας διατηρεί το δικαίωμα να κάνει οποιοσδήποτε αλλαγές σχεδιασμού και κατασκευής που κρίνονται απαραίτητες για τη βελτίωση της απόδοσης. Σας ευχαριστούμε για την κατανόησή σας. Εάν υπάρχουν διαφορές μεταξύ του φυσικού εργαλείου και των γραφικών καθώς και των κειμένων σε αυτό το εγχειρίδιο, πάρτε το φυσικό αντικείμενο ως το πιο ακριβές.

EC DECLARATION OF CONFORMITY

Bazakas Motors Ltd confirms that these Hyundai products conform to the following CE Directives;
2006/42/EC Machinery Directive
2014/35/EU LOW VOLTAGE
2014/30/EU ELECTROMAGNETIC COMPATIBILITY



Equipment Category: Garden Machine
Models: Pruning Shear
Type: HSB 3226 PRO
Verification: EN 55014-1:2017, EN IEC 61000-3-2:2019,
EN 61000-3-3:2013+A1:2019, EN 55014-2:2015,
EN 60745-2-8:2009, EN 60745-1:2009+A11:2010,
EN ISO 12100:2010, EN 60204-1:2018,
EN ISO 11111-1:2016,
EN ISO 11111-7:2005+A1:2009+A2:2016,
EN ISO 9902-1:2001+A1:2009+A2:2014,
EN ISO 9902-7:2001+A1:2009+A2:2014

 DATE OF ISSUE 19 MAY 2020

Date: 23/06/2020

Bazakas Motors Ltd
12, Nik. Ouranou
str. 54627 -
Thessaloniki

Greece